

# can-am®

## SPYDER RT

# РУКОВОДСТВО ПО ЭКСПЛУАТАЦИИ

Включает в себя информацию о мерах безопасности, эксплуатации и техническом обслуживании

# NOVA

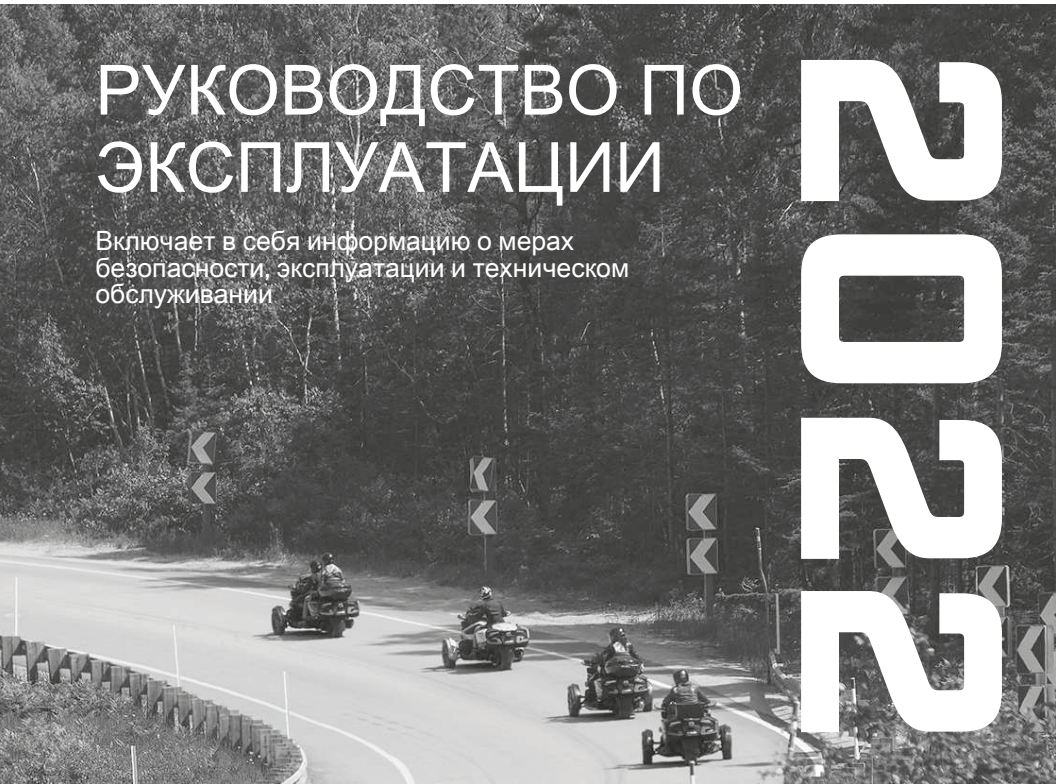

## ⚠ ПРЕДОСТЕРЕЖЕНИЕ

Узнайте, чем отличается это транспортное средство.

Прочитайте руководство по эксплуатации и просмотрите видеоролик по безопасности на сайте: <https://can-am.brp.com/spyder/owners/safety/safety-information.html>

Пройдите курс обучения (при наличии такой возможности), попрактикуйтесь и овладейте органами управления.

Ознакомьтесь с местным законодательством — требования к водительским удостоверениям варьируются в зависимости от местонахождения.

Храните данное руководство в переднем багажном отсеке.

**⚠ ОСТОРОЖНО**

Несоблюдение любых правил техники безопасности и инструкций, приведенных в руководстве по эксплуатации, в видеоролике по безопасности и на предупреждающих наклейках, расположенных на изделе, может привести к травмам, включая возможность гибели людей.

**ПРЕДУПРЕЖДЕНИЕ В СООТВЕТСТВИИ С  
ПОЛОЖЕНИЕМ 65 ШТАТА КАЛИФОРНИЯ**

**⚠ ОСТОРОЖНО**

При эксплуатации, техническом обслуживании и ремонте пассажирских транспортных средств вы можете подвергаться воздействию химических соединений, включая отработавшие газы, угарный газ, фталаты и свинец, которые известны в штате Калифорния, как вызывающие возникновение онкологических заболеваний, дефектов деторождения и других нарушений репродуктивной функции. Чтобы минимизировать такое воздействие, избегайте вдыхания отработавших газов, не допускайте работу двигателя на холостом ходу дольше, чем это действительно необходимо, техническое обслуживание и ремонт вашего транспортного средства производите в хорошо вентилируемом месте, надевайте перчатки и часто мойте руки. Подробные сведения см.

[www.p65warnings.ca.gov/products/passenger-vehicle](http://www.p65warnings.ca.gov/products/passenger-vehicle).

™® – товарные знаки компании BRP или ее дочерних компаний..

Неполный список торговых марок, являющихся собственностью компании Bombardier Recreational Products Inc. или ее филиалов:

ACE™

Can-Am®

D.E.S.S.™

ROTAX®

Spyder®

XPST™

Все права защищены. Запрещается воспроизводить любую из частей настоящего руководства по эксплуатации без предварительного письменного разрешения компании Bombardier Recreational Products Inc.

©Bombardier Recreational Products Inc. (BRP) 2021

Deutsch	Dieses Handbuch ist möglicherweise in Ihrer Landessprache verfügbar. Bitte wenden Sie sich an Ihren Händler oder besuchen Sie: <a href="http://www.operatorsguides.brp.com">www.operatorsguides.brp.com</a>
English	This guide may be available in your language. Check with your dealer or go to: <a href="http://www.operatorsguides.brp.com">www.operatorsguides.brp.com</a>
Español	Es posible que este manual esté disponible en su idioma. Consulte a su distribuidor o visite: <a href="http://www.operatorsguides.brp.com">www.operatorsguides.brp.com</a>
Français	Ce guide peut être disponible dans votre langue. Vérifier avec votre concessionnaire ou aller à: <a href="http://www.operatorsguides.brp.com">www.operatorsguides.brp.com</a>
Italiano	Questa guida potrebbe essere disponibile nella propria lingua. Contattare il concessionario o consultare: <a href="http://www.operatorsguides.brp.com">www.operatorsguides.brp.com</a>
中文	本手册可能有您的语种的翻译版本。请向经销商询问，或者登录 <a href="http://www.operatorsguides.brp.com">www.operatorsguides.brp.com</a> 查询。
日本語	このガイドは、言語によって翻訳版が用意されています。ディーラーに問い合わせるか、次のアドレスでご確認ください： <a href="http://www.operatorsguides.brp.com">www.operatorsguides.brp.com</a>
Nederlands	Deze handleiding kan beschikbaar zijn in uw taal. Vraag het aan uw dealer of ga naar: <a href="http://www.operatorsguides.brp.com">www.operatorsguides.brp.com</a>
Norsk	Denne boken kan finnes tilgjengelig på ditt eget språk. Kontakt din forhandler eller gå til: <a href="http://www.operatorsguides.brp.com">www.operatorsguides.brp.com</a>
Português	Este manual pode estar disponível em seu idioma. Fale com sua concessionária ou visite o site: <a href="http://www.operatorsguides.brp.com">www.operatorsguides.brp.com</a>
Русский	Воспользуйтесь руководством на вашем языке. Узнайте о его наличии у дилера или на странице по адресу <a href="http://www.operatorsguides.brp.com">www.operatorsguides.brp.com</a>
Suomi	Käyttöohjekirja voi olla saatavissa omalla kielelläsi. Tarkista jälleenmyyjältä tai käy osoitteessa: <a href="http://www.operatorsguides.brp.com">www.operatorsguides.brp.com</a>
Svenska	Denna bok kan finnas tillgänglig på ditt språk. Kontakta din återförsäljare eller gå till: <a href="http://www.operatorsguides.brp.com">www.operatorsguides.brp.com</a>

Модели, на которые распространяется данное руководство по эксплуатации
--

Spyder RT STD
---------------

Spyder RT Limited
-------------------

Spyder RT Sea-to-Sky Edition
------------------------------

В Канаде продукция распространяется и обслуживается компанией Bombardier Recreational Products Inc. (BRP).

На территории США продукция распространяется и обслуживается компанией BRP US Inc.

В Европейской экономической зоне (которая состоит из государств Европейского союза, Соединенного Королевства, Норвегии, Исландии и Лихтенштейна) (ЕЭЗ), на территории государств-членов Содружества Независимых Государств (в том числе Украины и Туркменистана) (СНГ) и Турции продукция распространяется и обслуживается компанией BRP European Distribution S.A., а также другими дочерними компаниями BRP.

В других странах продукция распространяется и обслуживается компанией Bombardier Recreational Products Inc. (BRP) или ее дочерними компаниями.

---

# СОДЕРЖАНИЕ

.....	1
<b>ОБЩИЕ СВЕДЕНИЯ</b>	
<b>ОБЩИЕ СВЕДЕНИЯ</b> .....	<b>10</b>
Прежде чем приступить к эксплуатации .....	10
Предупреждения .....	10
О настоящем Руководстве .....	10
Обратитесь к сторонним источникам информации .....	11
Благодарность .....	11
<b>ОБЩИЕ МЕРЫ ПРЕДОСТОРОЖНОСТИ</b>	
<b>ИЗБЕГАЙТЕ ОТРАВЛЕНИЯ УГАРНЫМ ГАЗОМ</b> .....	<b>14</b>
<b>БЕРЕГИТЕСЬ ВОСПЛАМЕНЕНИЯ ТОПЛИВА И ПРОЧИХ ОПАСНОСТЕЙ</b> .....	<b>15</b>
<b>БЕРЕГИТЕСЬ ОЖОГОВ</b> .....	<b>16</b>
<b>АКСЕССУАРЫ И ВНЕСЕНИЕ ИЗМЕНЕНИЙ В КОНСТРУКЦИЮ</b> .....	<b>17</b>
<b>ИНФОРМАЦИЯ О ТРАНСПОРТНОМ СРЕДСТВЕ</b>	
<b>ОСНОВНЫЕ ОРГАНЫ УПРАВЛЕНИЯ</b> .....	<b>20</b>
РУЛЬ .....	21
Рычаг управления дроссельной заслонкой .....	21
Селектор передач .....	21
Педаль тормоза .....	22
Кнопка стояночного тормоза .....	22
<b>ДОПОЛНИТЕЛЬНЫЕ ОРГАНЫ УПРАВЛЕНИЯ</b> .....	<b>24</b>
Замок зажигания .....	25
Панель переключателей .....	26
Клавишная панель .....	27
Кнопка запуска двигателя .....	28
Переключатель круиз-контроля .....	28
Выключатель двигателя .....	31
Кнопка включения аварийной сигнализации .....	31
Кнопка заднего хода .....	31
Кнопка BRP Connect (связь с компанией BRP) .....	31
Переключатель головного освещения .....	32
Переключатель указателей поворота .....	32
Кнопка звукового сигнала .....	33
Управление аудиосистемой .....	33
Электронный центр управления (ЭЦУ) .....	33
<b>ОРГАНЫ УПРАВЛЕНИЯ Пассажира</b> .....	<b>35</b>
Выключатель электрообогрева рукояток руля .....	35
Переключатель обогрева сиденья .....	35
Органы управления аудиосистемой .....	36
<b>ОБОРУДОВАНИЕ</b> .....	<b>37</b>
Зеркала .....	37
Перчаточный ящик .....	37
Передний багажный отсек .....	37

Сиденье водителя.....	37
Спинка сиденья водителя.....	38
Пассажи́рское сиденье.....	39
Багажные отсеки.....	40
Крюк для шлема.....	42
Возимый комплект инструментов.....	42
Руководство по эксплуатации.....	42
Капот.....	43
<b>БОЛЬШОЙ ПАНОРАМНЫЙ ЖК-ДИСПЛЕЙ 7.8".....</b>	<b>46</b>
Основные функции.....	46
Настройки (Settings).....	49
Сопряжение смартфона по Bluetooth.....	52
Сопряжение шлема.....	53
Приложение BRP Connect.....	53
Быстрое знакомство с приложением BRP Connect.....	54
<b>РЕЖИМЫ РАБОТЫ.....</b>	<b>56</b>
Режим экономии топлива (ECO Mode).....	56
Стандартный режим.....	56
СПОРТИВНЫЙ режим.....	56
Индикатор режима.....	56
<b>ОСНОВНЫЕ ОПЕРАЦИИ.....</b>	<b>57</b>
Регулировка подножек пассажира.....	57
Запуск и остановка двигателя.....	57
Движение задним ходом.....	59
Эксплуатация в период обкатки.....	59
Топливо.....	60
Регулировка задней подвески.....	61
Использование гнезда звукового входа и портов USB.....	62
<b>БЕЗОПАСНАЯ ЭКСПЛУАТАЦИЯ</b>	
<b>ОТЛИЧИЕ ОТ ДРУГИХ ТРАНСПОРТНЫХ СРЕДСТВ.....</b>	<b>66</b>
Устойчивость.....	66
Поведение на дороге.....	66
Педаль тормоза.....	66
Стояночный тормоз.....	66
Рулевое управление.....	67
Ширина.....	67
Передача заднего хода.....	67
Водительское удостоверение и местное законодательство.....	68
<b>СИСТЕМЫ ПОМОЩИ В УПРАВЛЕНИИ.....</b>	<b>69</b>
Система стабилизации (VSS).....	69
Усилитель рулевого управления (DPS).....	70
<b>ПОНИМАНИЕ ОПАСНОСТИ НА ДОРОГЕ.....</b>	<b>72</b>
Тип транспортного средства.....	72
Навыки и суждения водителя.....	72
Состояние водителя.....	73
Состояние родстера.....	73
Погодные условия и состояние дорожного покрытия.....	74
<b>ЭКИПИРОВКА.....</b>	<b>75</b>
Шлемы.....	75

Прочая экипировка.....	76
<b>ТРЕБУЕМЫЕ НАВЫКИ ВОЖДЕНИЯ И ПРАКТИЧЕСКИЕ УПРАЖНЕНИЯ.....</b>	<b>78</b>
Выбор места для выполнения практических упражнений.....	78
Подготовка.....	79
Правильная посадка.....	79
Практические упражнения.....	80
Как развить продвинутые водительские навыки.....	88
<b>ПОВЕДЕНИЕ НА ДОРОГЕ.....</b>	<b>89</b>
Планируйте свою поездку.....	89
Безопасное вождение.....	89
Повышение заметности.....	90
Положение в полосе.....	92
Типовые дорожные ситуации.....	92
Состояние и опасности различных типов дорожного покрытия.....	95
Чрезвычайные ситуации на дороге.....	97
Прокол.....	97
<b>ПЕРЕВОЗКА ПАССАЖИРА. ГРУЗА ИЛИ БУКСИРОВКА ПРИЦЕПА.....</b>	<b>98</b>
Максимально допустимая нагрузка.....	98
Движение с дополнительным весом.....	98
Перевозка пассажира.....	99
Места для перевозки грузов.....	100
Буксировка прицепа.....	101
<b>САМОПРОВЕРКА ЗНАНИЙ.....</b>	<b>104</b>
Опросник.....	104
Ответы.....	107
<b>ИНФОРМАЦИЯ ПО БЕЗОПАСНОСТИ, РАЗМЕЩЕННАЯ НА ТРАНСПОРТНОМ СРЕДСТВЕ.....</b>	<b>109</b>
Ярлык.....	110
Карточка безопасности.....	111
Предупреждающие наклейки.....	112
<b>ИНФОРМИРОВАНИЕ О ПРОБЛЕМАХ С БЕЗОПАСНОСТЬЮ.....</b>	<b>119</b>

### *КОНТРОЛЬНЫЙ ОСМОТР ГИДРОЦИКЛА ПЕРЕД ПОЕЗДКОЙ*

<b>ЛИСТ КОНТРОЛЬНОГО ОСМОТРА ПЕРЕД ПОЕЗДКОЙ.....</b>	<b>122</b>
Перед запуском транспортного средства проверьте следующее:.....	122
Поверните ключ в замке зажигания в положение ON:.....	124

### *ТЕХНИЧЕСКОЕ ОБСЛУЖИВАНИЕ*

<b>ГРАФИК ОБСЛУЖИВАНИЯ.....</b>	<b>126</b>
<b>ПЕРВОЕ ТЕХНИЧЕСКОЕ ОБСЛУЖИВАНИЕ.....</b>	<b>131</b>
<b>ОПЕРАЦИИ ТЕХНИЧЕСКОГО ОБСЛУЖИВАНИЯ.....</b>	<b>132</b>
Моторное масло.....	132
Воздушный фильтр.....	137
Охлаждающая жидкость.....	138
Вентиляторы радиатора.....	139
Аккумуляторная батарея.....	139
Ремень вариатора.....	141
Колеса и шины.....	143

Тормоза .....	145
Головное освещение .....	146
<b>УХОД ЗА СНЕГОХОДОМ .....</b>	<b>149</b>
Чистка транспортного средства .....	149
Защита транспортного средства .....	150
<b>ХРАНЕНИЕ И ПОДГОТОВКА К НАЧАЛУ СЕЗОНА .....</b>	<b>151</b>
Хранение .....	151
Предсезонная подготовка .....	151

### **РЕМОНТ В ДОРОГЕ**

<b>УКАЗАНИЯ ПО ДИАГНОСТИКЕ .....</b>	<b>154</b>
Не включается нейтральная передача .....	154
Не переключаются передачи .....	154
Двигатель не запускается .....	154
<b>СООБЩЕНИЯ НА МНОГОФУНКЦИОНАЛЬНОЙ ПРИБОРНОЙ ПАНЕЛИ .....</b>	<b>156</b>
<b>ЧТО ДЕЛАТЬ В СЛЕДУЮЩИХ СИТУАЦИЯХ .....</b>	<b>159</b>
...потеряны ключи .....	159
Не открывается боковой багажный отсек .....	159
...произошел прокол .....	159
...разрядилась АКБ .....	159
<b>ЗАМЕНА ЛАМПЫ .....</b>	<b>162</b>
Светотехническое оборудование .....	162
<b>ЗАМЕНА ПРЕДОХРАНИТЕЛЕЙ .....</b>	<b>164</b>
Предохранителям .....	164
<b>ПЕРЕВОЗКА ТРАНСПОРТНОГО СРЕДСТВА .....</b>	<b>169</b>

### **ТЕХНИЧЕСКАЯ ИНФОРМАЦИЯ**

<b>ИДЕНТИФИКАЦИОННЫЕ НОМЕРА ТРАНСПОРТНОГО СРЕДСТВА .....</b>	<b>172</b>
Идентификационный номер транспортного средства .....	172
Идентификационный номер двигателя .....	173
<b>ТАБЛИЧКИ НА ТРАНСПОРТНОМ СРЕДСТВЕ, ПОДТВЕРЖДАЮЩИЕ СООТВЕТСТВИЕ СТАНДАРТАМ .....</b>	<b>174</b>
Табличка соответствия нормам Агентства по защите окружающей среды .....	174
Наклейка соответствия европейским нормам .....	174
Табличка соответствия инфраструктуре внедрения альтернативных видов топлива .....	174



ПОСТАНОВЛЕНИЕ ОТНОСИТЕЛЬНО СИСТЕМЫ КОНТРОЛЯ УРОВНЯ ШУМА .....	175
РАДИОСИСТЕМА ЗАЩИТЫ С ЦИФРОВЫМ КОДИРОВАНИЕМ (РЧ-КЛЮЧ D.E.S.S.) .....	176
НОРМАТИВНАЯ ИНФОРМАЦИЯ В ОТНОШЕНИИ МНОГОФУНКЦИОНАЛЬНОЙ ПРИБОРНОЙ ПАНЕЛИ .....	177

### **ТЕХНИЧЕСКИЕ ХАРАКТЕРИСТИКИ**

ТЕХНИЧЕСКИЕ ХАРАКТЕРИСТИКИ .....	182
----------------------------------	-----

### **ГАРАНТИЙНЫЕ ОБЯЗАТЕЛЬСТВА**

ОГРАНИЧЕННЫЕ ГАРАНТИЙНЫЕ ОБЯЗАТЕЛЬСТВА КОМПАНИИ VRP В США И КАНАДЕ: CAN-AM® СЕРИИ SPYDER® 2022 МОДЕЛЬНОГО ГОДА .....	190
--	-----

1. Объем ограниченной гарантии .....	190
2. Ограничения гарантийных обязательств .....	190
3. Исключения — на что НЕ распространяется действие гарантии .....	191
4. Срок действия гарантийных обязательств .....	192
5. Условия признания гарантийных обязательств .....	192
6. Действия для получения гарантийного покрытия .....	193
7. ОБЯЗАТЕЛЬСТВА КОМПАНИИ VRP .....	193
8. Передача прав .....	193
9. Поддержка потребителей .....	194

Гарантия по нормативам токсичности отработавших газов Агентства по охране окружающей среды США .....

Гарантия по федеральным нормативам шумового воздействия Агентства по охране окружающей среды США .....

Гарантия на систему контроля токсичности отработавших газов для штата Калифорния .....

МЕЖДУНАРОДНАЯ ОГРАНИЧЕННАЯ ГАРАНТИЯ КОМПАНИИ VRP: CAN-AM® СЕРИИ SPYDER® 2022 МОДЕЛЬНОГО ГОДА .....	203
--	-----

1. Объем ограниченной гарантии .....	203
2. Ограничения гарантийных обязательств .....	203
3. Исключения — на что НЕ распространяется действие гарантии .....	204
4. Срок действия гарантийных обязательств .....	205
5. Условия признания гарантийных обязательств .....	206
6. Действия для получения гарантийного покрытия .....	206
7. ОБЯЗАТЕЛЬСТВА КОМПАНИИ VRP .....	207
8. Передача прав .....	207
9. Поддержка потребителей .....	207

ОГРАНИЧЕННАЯ ГАРАНТИЯ КОМПАНИИ VRP ДЛЯ ЕВРОПЕЙСКОЙ ЭКОНОМИЧЕСКОЙ ЗОНЫ, СОДРУЖЕСТВА НЕЗАВИСИМЫХ ГОСУДАРСТВ И ТУРЦИИ: CAN-AM® СЕРИИ SPYDER® 2022 МОДЕЛЬНОГО ГОДА .....	208
--	-----

1. Объем ограниченной гарантии .....	208
2. Ограничения гарантийных обязательств .....	208
3. Исключения — на что НЕ распространяется действие гарантии .....	209
4. Срок действия гарантийных обязательств .....	210
5. Условия признания гарантийных обязательств .....	210

6. Действия для получения гарантийного покрытия.....	211
7. ОБЯЗАТЕЛЬСТВА КОМПАНИИ VRP .....	211
8. Передача прав .....	212
9. Поддержка потребителей .....	212
10. Дополнительные условия только для Франции .....	212
<b>УЧЁТНЫЕ ЗАПИСИ ТЕХОБСЛУЖИВАНИЯ .....</b>	<b>214</b>

***ИНФОРМАЦИЯ ДЛЯ ВЛАДЕЛЬЦА***

<b>ИНФОРМАЦИЯ О СОБЛЮДЕНИИ КОНФИДЕНЦИАЛЬНОСТИ .....</b>	<b>218</b>
---	------------

# ОБЩИЕ СВЕДЕНИЯ

# ОБЩИЕ СВЕДЕНИЯ

Поздравляем вас с приобретением нового 3-колесного транспортного средства Can-Am®. Изделие обеспечивается гарантией компании BRP и поддержкой широкой сети авторизованных дилеров, готовых предоставить вам запасные части и выполнить работы по техническому обслуживанию, если это необходимо.

Целью работы дилера является удовлетворение ваших потребностей. Дилер прошел специальное обучение по правильной предпродажной подготовке вашего нового родстера.

Для получения дополнительной информации в отношении обслуживания вашего транспортного средства просьба обращаться к вашему дилеру.

При получении техники вы ознакомились с условиями гарантийного обслуживания и также подписали **КОНТРОЛЬНЫЙ ЛИСТ ПРЕДПРОДАЖНОЙ ПОДГОТОВКИ**, тем самым подтвердив отсутствие претензий к транспортному средству.

## Прежде чем приступить к эксплуатации

Для вашей безопасности, безопасности ваших пассажиров и посторонних лиц внимательно ознакомьтесь со следующими частями настоящего руководства прежде, чем приступить к эксплуатации данного транспортного средства:

- *Общие меры предосторожности*
- *Сведения о транспортном средстве*
- *Безопасная эксплуатация*
- *Контрольный осмотр перед поездкой.*

Опытным мотоциклистам следует обратить особе внимание на

раздел *Отличие от других транспортных средств.*

## Предупреждения

В настоящем Руководстве по эксплуатации используются следующие типы предупреждающих сообщений.

Данный символ  предупреждает о потенциальной опасности получения травмы.

### ОСТОРОЖНО

Информирует о потенциально опасных ситуациях, которые могут стать причиной получения серьезной травмы или привести к летальному исходу.

### ВНИМАНИЕ

Указывает на опасную ситуацию, которая, если не принять необходимых мер, может привести к получению травм низкой и средней степени тяжести.

### УВЕДОМЛЕНИЕ

Содержит предупреждения и инструкции, несоблюдение которых может стать причиной серьезных повреждений транспортного средства или другого имущества.

## О настоящем Руководстве

Настоящее Руководство было составлено на территории Северной Америки, руководствуясь правилами правостороннего движения. В случае, если условия эксплуатации родстера отличаются от вышеуказанных, руководствуйтесь местными правилами дорожного движения.

Термин "мотоцикл", использующийся в настоящем Руководстве,

обычно обозначает двухколесный мотоцикл.

Всегда храните настоящее Руководство на родстере, чтобы при необходимости использовать его для решения вопросов, связанных с обслуживанием, ремонтом в дороге и эксплуатацией.

Просмотреть или распечатать дополнительную копию Руководства по эксплуатации можно, перейдя по адресу:

**[www.operatorsguides.brp.com](http://www.operatorsguides.brp.com)**

Информация, содержащаяся в настоящем Руководстве, достоверна на момент публикации. Однако компания BRP, придерживаясь политики постоянного совершенствования своей продукции, не принимает на себя обязательств выполнять данные изменения на ранее выпущенной продукции.

Следствием внесения конструктивных изменений могут являться некоторые различия между выпускаемыми родстерами и описанными в настоящем Руководстве. Компания BRP оставляет за собой право в любое время изменять технические характеристики, конструкцию, свойства моделей или оборудования, без каких-либо обязательств со своей стороны.

Настоящее руководство по эксплуатации при перепродаже должно быть передано новому владельцу.

## **Обратитесь к сторонним источникам информации**

Помимо настоящего Руководства вы должны ознакомиться с информацией на карте безопасности и всех предупреждающих наклейках, а также посмотреть *видеоролик по безопасности*, расположенный по адресу:

**<https://can-am.brp.com/spyder/owners/safety/safety-information.html>**

Или используйте следующий QR-код:



По возможности пройдите обучение, разработанное специально для трехколесных транспортных средств.

Для получения дополнительной информации о предстоящих учебных курсах посетите наш веб-сайт:

**[www.can-am.brp.com](http://www.can-am.brp.com)**

Если специализированный учебный курс по управлению трициклами недоступен в вашем регионе, рекомендуется пройти учебный курс по управлению мотоциклами.

Многие требуемые навыки являются аналогичными и, кроме того, информация по безопасному вождению также подходит для трициклов.

## **Благодарность**

Компания BRP выражает благодарность Motorcycle Safety Foundation (MSF) за материалы, касающиеся безопасного поведения на дороге, использующиеся в настоящем Руководстве.

MSF - это международно признанная некоммерческая организация, поддерживаемая производителями мотоциклов. Помимо обучения MSF также предоставляет необходимые инструменты и занимается поддержкой безопасного вождения в мотоциклетном сообществе. Посетите соответствующий веб-сайт:

**[www.msf-usa.org](http://www.msf-usa.org)**

Эта страница намеренно оставлена пустой.

# **ОБЩИЕ МЕРЫ ПРЕДОСТОРОЖНОСТИ**

---

## ИЗБЕГАЙТЕ ОТРАВЛЕНИЯ УГАРНЫМ ГАЗОМ

Отработавшие газы всех двигателей содержат оксид углерода (угарный газ), который в определенных условиях может представлять смертельную опасность. Вдыхание угарного газа может стать причиной появления головной боли, головокружения, сонливости, тошноты, спутанности сознания и, в конечном итоге, стать причиной летального исхода.

Угарный газ является веществом без цвета и запаха, которое может присутствовать в воздухе, даже если вы не видите и не ощущаете запаха отработавших газов. Смертельно опасная концентрация угарного газа может достигаться достаточно быстро, и вы можете оказаться в ситуации, в которой не сможете спасти себя самостоятельно. В плохо проветриваемом помещении опасная концентрация угарного газа может сохраняться в течение нескольких часов и даже дней. Если вы чувствуете какие-нибудь симптомы отравления угарным газом, немедленно покиньте опасную область, подышите свежим воздухом и обратитесь за медицинской помощью.

Для предотвращения получения серьёзных травм и летального исхода в результате отравления угарным газом:

- Запуск двигателя в плохо проветриваемых или частично закрытых помещениях (например: гаражи, навесы, амбары) категорически запрещен. Даже если вы попытаетесь отводить отработавшие газы, с помощью вентилятора или, открыв окна или двери, концентрация угарного газа может быстро достичь опасного уровня.
- Запуск двигателя в местах, где выхлопные газы могут быть затянуты в помещения через двери или окна, категорически запрещен.



---

## БЕРЕГИТЕСЬ ВОСПЛАМЕНЕНИЯ ТОПЛИВА И ПРОЧИХ ОПАСНОСТЕЙ

Бензин и его пары являются легковоспламеняемыми и взрывоопасными. Пары бензина могут распространиться и воспламениться на значительном расстоянии от транспортного средства. В целях снижения риска возгорания или взрыва следуйте приведенным ниже инструкциям:

- Производите заправку только в хорошо проветриваемых местах, вдали от открытого пламени, искр, зажженных сигарет и прочих возможных источников возгорания.
- Заправка при работающем двигателе категорически запрещена.
- Заправка топливного бака до краев категорически запрещена. При изменении температуры расширяющемуся топливу потребуется место.
- Вытрите любые потеки топлива.
- Запуск двигателя и эксплуатация родстера с открытой крышкой топливозаправочной горловины категорически запрещены.
- Используйте только соответствующую канистру, предназначенную для хранения бензина.
- Не перевозите на родстере канистры с бензином.

Бензин ядовит и может стать причиной причинения вреда здоровью и даже смерти.

- Не допускайте попадание бензина в рот.
- При попадании бензина в пищеварительную систему и/или глаза, а также при вдыхании его паров незамедлительно обратитесь к врачу.

При попадании бензина на кожу и/или одежду промойте пораженное место водой с мылом и переоденьтесь.

---

## БЕРЕГИТЕСЬ ОЖОГОВ

Во время эксплуатации компоненты систем выпуска отработавших газов, смазки и охлаждения, а также сам двигатель могут сильно разогреваться. Под солнечными лучами другие детали транспортного средства (например, стекло многофункциональной приборной панели) также могут нагреваться. Может быть достигнута температура выше 60 °C (140 °F). Избегайте контактов с такими деталями как во время, так и сразу после эксплуатации для того, чтобы избежать ожогов.

---

## АКСЕССУАРЫ И ВНЕСЕНИЕ ИЗМЕНЕНИЙ В КОНСТРУКЦИЮ

Внесение изменений в конструкцию, использование дополнительного оборудования и аксессуаров, не рекомендованного BRP запрещено. В связи с тем, что подобные изменения/дополнительное оборудование/аксессуары не могут быть протестированы BRP, они могут увеличить риск аварийной ситуации и травмы, а также сделать незаконной эксплуатацию родстера.

В отличие от большинства мотоциклов это транспортное средство оснащено системой стабилизации (VSS), откалиброванной для работы с обычной конфигурацией транспортного средства. В случае, если данная конфигурация изменяется каким-либо образом (изменение распределения веса, изменения колесной базы, шин, подвески, тормозной системы и рулевого управления), система VSS может работать неправильно.

Для установки дополнительного оборудования/аксессуаров компании BRP обратитесь к авторизованному дилеру Can-Am.

Эта страница намеренно оставлена пустой.

# **ИНФОРМАЦИЯ О ТРАНСПОРТНОМ СРЕДСТВЕ**

# ОСНОВНЫЕ ОРГАНЫ УПРАВЛЕНИЯ

Важно знать расположение и принцип действия всех органов управления родстером. Также важно

развить навыки плавного и скоординированного их использования.

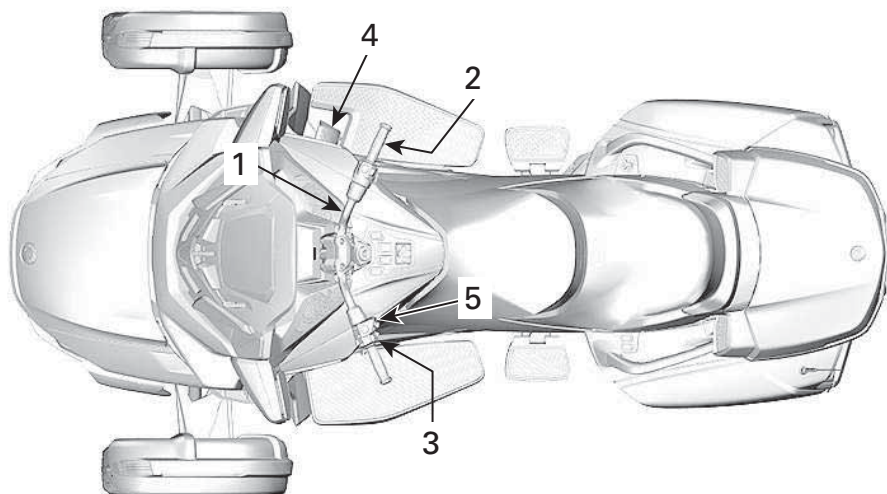

## ТИПОВОЙ ВАРИАНТ

1. РУЛЬ
2. Рычаг управления дроссельной заслонкой
3. Селектор передач
4. Педаль тормоза
5. Кнопка стояночного тормоза

## РУЛЬ

Держите руль обеими руками. Поворачивайте руль в направлении, куда хотите двигаться.

## Рычаг управления дроссельной заслонкой

Управление дроссельной заслонкой осуществляется поворотом правой рукоятки руля. Эта рукоятка используется для управления скоростью транспортного средства путем регулирования подачи топлива в двигатель.

Чтобы разогнаться, поверните рукоятку акселератора к себе (опустите запястье).

Чтобы замедлиться, поверните рукоятку акселератора от себя (поднимите запястье).



**ЧТОБЫ УВЕЛИЧИТЬ СКОРОСТЬ**



**ЧТОБЫ УМЕНЬШИТЬ СКОРОСТЬ**

Акселератор подпружинен и должен возвращаться в исходное положение.

Данный родстер оснащен системой электронного управления дроссельной заслонкой (ETC). Дроссельные заслонки управляются электроникой и могут открываться/закрываться при необходимости вне зависимости от положения акселератора.

Система стабилизации транспортного средства (VSS) может предотвратить набор скорости для сохранения его устойчивости. После того, как положение родстера стабилизируется, набор скорости будет продолжен, при условии, что акселератор удерживается в соответствующем положении. Набор скорости в этом случае может показаться несколько "заторможенным".

VSS не разгоняет родстер. Возможно лишь незначительное Открытие дроссельной заслонки для снижения эффекта торможения двигателем на скользких поверхностях. Это предотвращает пробуксовку заднего колеса по причине торможения двигателем.

## Селектор передач

Переключатель передач расположен под левой рукояткой руля.



Схема переключения передач: задняя-1- нейтральная-2-3-4-5-6.

Нажав на селектор вы включите следующую передачу. Потянув селектор на себя вы включите предыдущую передачу.

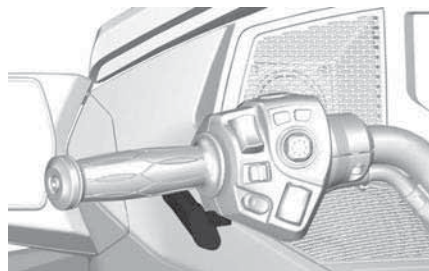
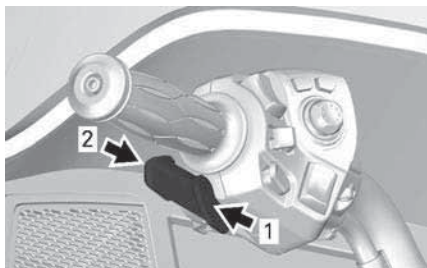

1. Переключение вверх
2. Переключение вниз

Переключение передач происходит последовательно. После переключения отпустите селектор.

- Для переключения через несколько передач, задействуйте селектор несколько раз.
- Для переключения на нейтральную передачу из 1ой или передачи заднего хода кратковременно нажмите или потяните селектор. Длительное воздействие на селектор приведет к включению соответствующей следующей за нейтралью передачи.
- Для переключения с передачи заднего хода на 1-ю передачу нажмите педаль тормоза и переключитесь.
- Для переключения с нейтральной передачи на 1-ю нажмите педаль тормоза и переключитесь.

После отпущения селектора вы можете совершить следующее переключение.

В случае, если водитель не переключится на более низкую передачу при сбрасывании скорости и обороты коленчатого вала двигателя выйдут за пороговые значения, коробка переключения передач автоматически переключится на следующую более низкую передачу.

В случае, если запуск двигателя осуществляется с передачи,

коробка автоматически переключится на нейтральную передачу.

## Педаль тормоза

Педаль тормоза располагается на правой платформе. Нажав на нее вы приведете в действие тормоза. Нажатие на педаль приведет к включению тормозов всех трех колес.

### УВЕДОМЛЕНИЕ

**Во время движения следите за тем, чтобы ваша нога не находилась на педали тормоза. В противном случае, чтобы защитить компоненты тормозной системы, автоматически активируется аварийный режим.**

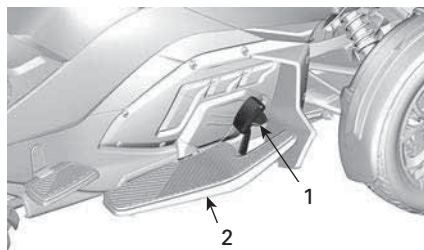

1. Педаль тормоза
2. Платформа

## Кнопка стояночного тормоза

Кнопка стояночного тормоза расположена на левой стороне руля. Он позволяет включать и выключать электрический стояночный тормоз.

При останове двигателя без включения стояночного тормоза подается звуковой сигнал длительностью 20 секунд.



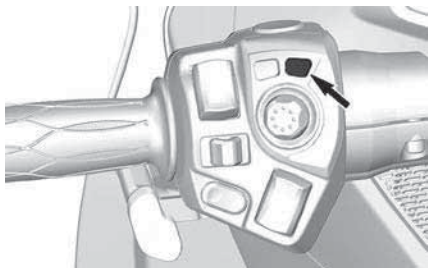

### Применение стояночного тормоза

При остановленном транспортном средстве и включенном зажигании нажмите кнопку, чтобы включить стояночный тормоз. Загорится контрольная лампа тормоза.

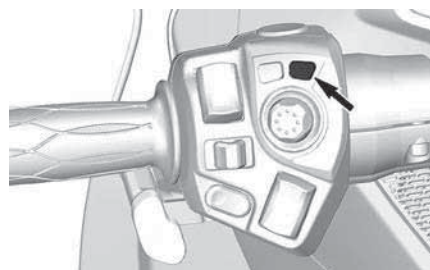
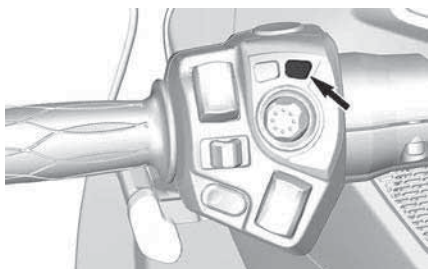

Убедитесь, что стояночный тормоз полностью приведен в действие. Покачайте родстер взад-вперед.

### Выключение стояночного тормоза

Чтобы выключить стояночный тормоз, нажмите кнопку и убедитесь, что сигнальная лампа тормоза погасла.

### ПРИМЕЧАНИЕ:

Для включения стояночного тормоза напряжение аккумуляторной батареи должно быть выше 11 В. Если напряжение ниже 11 В, начнет мигать контрольная лампа стояночного тормоза, и на дисплее щитка приборов появится соответствующее сообщение.

### **⚠ ВНИМАНИЕ**

Во избежание травм и повреждения транспортного средства стояночный тормоз не может быть активирован, когда транспортное средство движется со скоростью выше 10 км/ч (6 миль/ч).

## ДОПОЛНИТЕЛЬНЫЕ ОРГАНЫ УПРАВЛЕНИЯ

Некоторое оборудование не может быть установлено на вашу модель

снегохода

или

является

дополнительным.

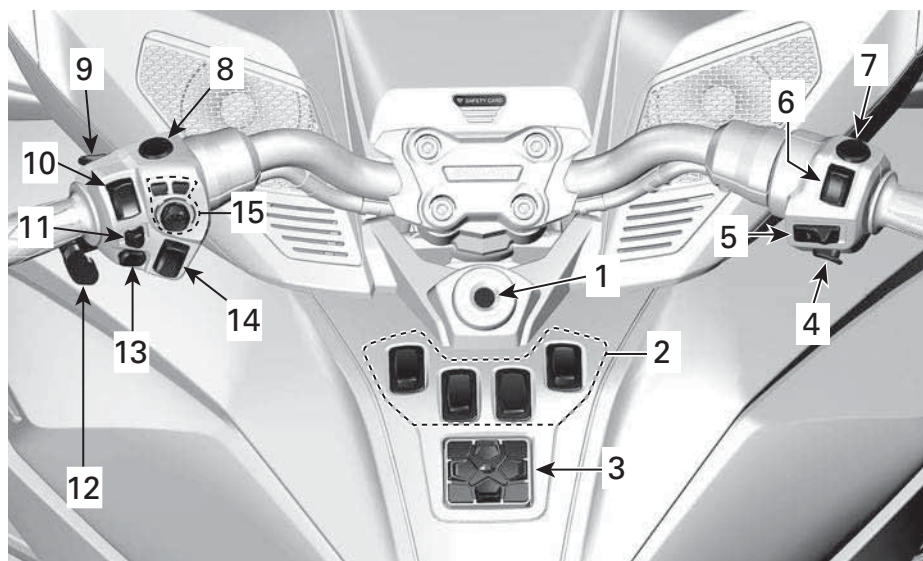

### ТИПОВОЙ ВАРИАНТ

1. *Замок зажигания*
2. *Панель переключателей*
3. *Клавишная панель*
4. *Кнопка запуска двигателя*
5. *Переключатель круиз-контроля*
6. *Выключатель двигателя*
7. *Кнопка включения аварийной сигнализации*
8. *Кнопка включения заднего хода*
9. *Кнопка BRP Connect (соединение с BRP)*
10. *Переключатель головного освещения*
11. *Кнопка сигналов поворота*
12. *Селектор передач*
13. *Кнопка звукового сигнала*
14. *Управление громкостью аудиосистемы*
15. *Электронный центр управления (ЭЦУ)*

## Замок зажигания

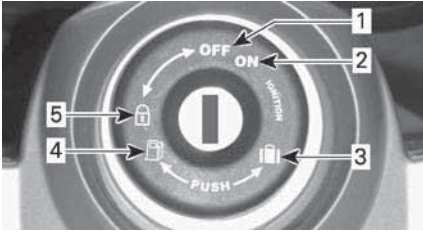

### ЗАМОК ЗАЖИГАНИЯ

1. Стояночный тормоз снят
2. ГОРИТ
3. Открытие переднего багажного отсека
4. Открытие сиденья
5. Положение блокировки руля и запираения перчаточного ящика

Замок зажигания расположен непосредственно под центром руля.

### УВЕДОМЛЕНИЕ

Если ключ поворачивается тяжело, не прилагайте усилия. вытащите его и заново вставьте в замок зажигания.

### ⚠ ОСТОРОЖНО

При повороте ключа в замке в положение ВЫКЛ происходит выключение всего электрооборудования родстера, включая систему сохранения устойчивости (VSS) и усилитель руля (DPS). В случае, если вы сделаете это, пока родстер находится в движении, может произойти потеря управления и ДТП.

В комплект поставки транспортного средства входят два ключа. В каждом ключе есть специальная программная приемо-передающая микросхема, которую по радиочастоте считывает система иммобилайзера, чтобы разрешить запуск двигателя. В этих ключах нет батарей. Не разбирайте ключ. Если иммобилайзер не может получить

данные от ключа, двигатель запущен не будет. Для ознакомления с информацией об условиях, способных вызвать неспособность считывания ключа системой иммобилайзера, см. *Указания по диагностике*. Храните второй ключ в надежном месте — он **понадобится** в случае, если возникнет необходимость изготовить еще один ключ у авторизованного дилера Can-Am.

## Зажигание

### Стояночный тормоз снят

В данном положении ключ можно вставить в замок и извлечь оттуда.

В положении ВЫКЛ электрооборудование родстера отключено.

При повороте ключа в данное положение двигатель выключается.

### ГОРИТ

При повороте ключа в данное положение происходит включение электрооборудования родстера.

Должна включиться панель приборов.

Включатся осветительные приборы.

Двигатель может быть запущен.

### **Блокировка рулевой колонки/ запираение перчаточного ящика**

Чтобы заблокировать рулевую колонку и запереть перчаточный ящик:

1. Вставьте ключ в замок зажигания.
2. Полностью выверните руль вправо или влево.
3. Поверните ключ против часовой стрелки на четверть оборота для блокировки руля, после чего извлеките ключ из замка зажигания.



**ПОЛОЖЕНИЕ КЛЮЧА ДЛЯ БЛОКИРОВКИ РУЛЯ**

## Панель переключателей

Панель переключателей расположена на центральной консоли.



Она включает в себя переключатели, используемые для управления различным дополнительным оборудованием с электрическим приводом.

### ПРИМЕЧАНИЕ:

Для активации этих переключателей дополнительного оборудования напряжение аккумуляторной батареи должно быть выше 11 В.

## Регулятор ветрового стекла



Нажмите на верхнюю часть переключателя, чтобы поднять ветровое стекло, или на нижнюю часть переключателя, чтобы опустить ветровое стекло.

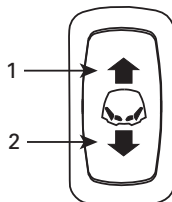

1. Подъем ветрового стекла
2. Опускание ветрового стекла

## Переключатель подогрева руля водителя



Переключатель подогрева руля предназначен для включения или выключения подогрева и для регулировки температуры нагрева.

Чтобы активировать подогрев руля, нажмите на верхнюю (HI) или нижнюю (LOW) часть переключателя.

Чтобы выключить подогрев рукояток, переведите переключатель в среднее положение.

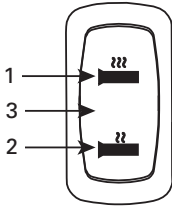

1. Высокая интенсивность
2. Низкая интенсивность
3. Выключение (среднее положение)

### Переключатель дополнительного освещения (дополнительное оборудование)



Расположение переключателя при добавлении дополнительного освещения.

### Переключатель обогрева сиденья водителя Только для моделей Limited



Переключатель обогрева сиденья предназначен для включения или

выключения обогрева и для регулировки температуры нагрева.

Чтобы активировать обогрев сиденья, нажмите на верхнюю (HI) или нижнюю (LOW) часть переключателя.

Чтобы выключить обогрев сиденья, переведите переключатель в среднее положение.

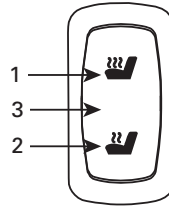

1. Высокая интенсивность
2. Низкая интенсивность
3. Выключение (среднее положение)

### Клавишная панель



Пульт управления находится на центральной панели.

Пульт управления используется для управления аудиосистемой. Он управляет:

- источником сигнала (радио или Bluetooth);
- Громкость
- предварительными настройками/поиском;
- выключением звука/воспроизведением;
- выводом звука (динамики или гарнитура).



Если в качестве аудиоисточника выбрано FM-радио, кнопки предварительной настройки/поиска будут действовать следующим образом:

- короткое нажатие: предыдущая или следующая предварительно настроенная станция,
- длительное нажатие: поиск – вверх или вниз.

Если в качестве аудиоисточника выбран Bluetooth, кнопки предварительной настройки/поиска будут действовать следующим образом:

- влево: предыдущая композиция,
- Справа: следующая композиция.

Если в качестве аудиоисточника выбран вход IN AUX, кнопки предварительной настройки/поиска не работают.

#### ПРИМЕЧАНИЕ:

При использовании устройства Apple кнопки предварительной настройки/поиска могут не работать, если выбрана функция BRP Connect.

#### Кнопка запуска двигателя

Кнопка запуска двигателя расположена в нижней части правого рулевого блока переключателей.

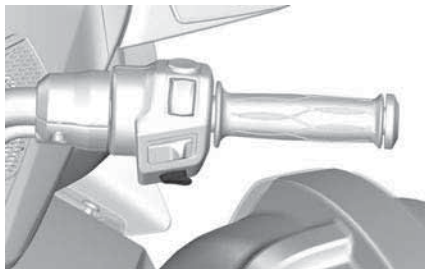

Запуск двигателя происходит при нажатии и удержании кнопки.

#### Переключатель круиз-контроля

Переключатель круиз-контроля расположен рядом с центром правого рулевого блока переключателей.

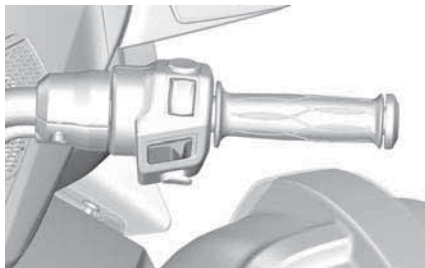

Этот переключатель является многофункциональным. Он позволяет включать, устанавливать и выключать круиз-контроль.

При активации круиз-контроля на цифровом дисплее появляется следующий значок .

<b>⚠ ОСТОРОЖНО</b>
<b>Не рекомендуется использовать круиз-контроль при буксировке прицепа.</b>

Включение круиз-контроля позволяет поддерживать постоянную скорость движения родстера. При необходимости частота вращения

коленчатого вала двигателя будет увеличиваться или уменьшаться.

#### ПРИМЕЧАНИЕ:

Крутящий момент может слегка различаться в зависимости от различных дорожных условий, таких как скорость ветра, движение родстера на спуск или подъем.

Круиз-контроль предназначен для использования при длительном движении по несильно загруженным дорогам. Движение с включенным круиз-контролем по городским улицам, извилистым дорогам, в плохих погодных условиях, а также в иных ситуациях, когда необходим полный контроль скорости, категорически запрещено.

#### Ограничения круиз-контроля

Круиз-контроль не является автопилотом и не может управлять родстером.

Круиз-контроль не будет за вас следить за изменением дорожной обстановки, маневрировать и приводить в действие тормоза.

#### **⚠ ОСТОРОЖНО**

**Неправильное использование круиз-контроля может привести к потере управления.**

#### Установка круиз-контроля

Использование круиз-контроля возможно только на скорости, превышающей 40 км/ч (25 миль/ч).

Включите круиз-контроль, сдвинув вправо переключатель.

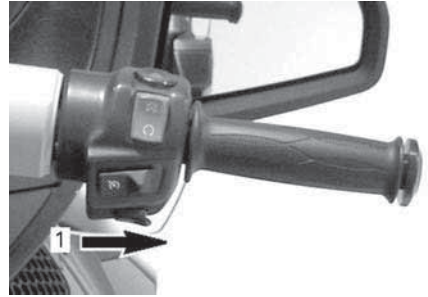

1. Сдвиньте переключатель вправо

#### ПРИМЕЧАНИЕ:

На цифровом дисплее значок состояния круиз-контроля загорится **серым**.

Наберите скорость, которую хотите поддерживать, после чего нажмите на переключатель вниз, чтобы зафиксировать данную скорость.

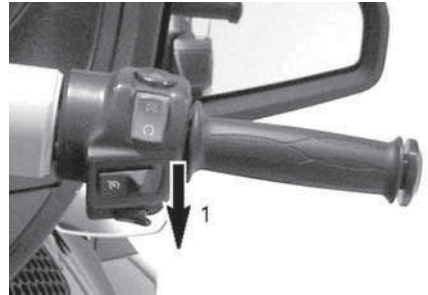

1. Нажмите на переключатель вниз, чтобы зафиксировать скорость.

#### ПРИМЕЧАНИЕ:

На цифровом дисплее значок состояния круиз-контроля загорится **зеленым**.

Акселератор можно отпустить.

#### **⚠ ОСТОРОЖНО**

**Всегда держитесь за руль обеими руками при движении. В противном случае может произойти потеря управления.**

**ПРИМЕЧАНИЕ:**

Вы можете увеличить частоту вращения коленчатого вала двигателя, используя акселератор, в случае, если вам требуется двигаться со скоростью больше установленной. После отпущения акселератора круиз-контроль вернется к установленной скорости движения.

После установки круиз-контроля, установленную скорость можно изменять нажатием вверх/вниз на переключатель. При каждом нажатии этой кнопки настройка скорости изменается с шагом 1,6 км/ч (1 миля/ч). Удержание переключателя позволит изменять установленную скорость движения до тех пор, пока он не будет отпущен, или пока не будет достигнута граница рабочего диапазона.

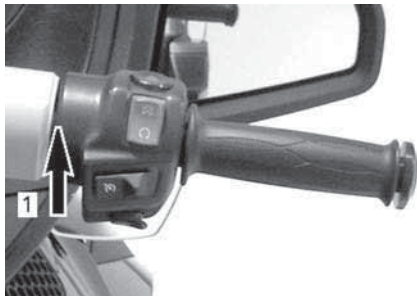

1. Нажмите на переключатель вверх для увеличения скорости

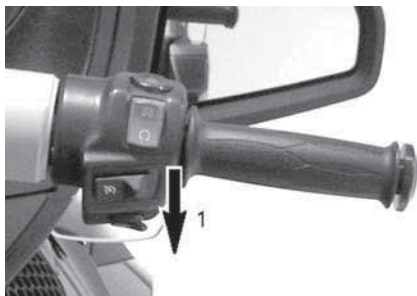

1. Нажмите на переключатель вниз для уменьшения скорости

**Прерывание работы круиз-контроля**

Любое из следующих событий приведет к отмене круиз-контроля:

- Нажатие на педаль тормоза
- переключение передачи,
- Любое вмешательство системы стабилизации.

**Возобновление работы круиз-контроля**

В случае, если работа круиз-контроля была прервана, но соответствующий переключатель находится в рабочем положении, вы можете возобновить его работу нажав переключатель круиз-контроля вверх. Система круиз-контроля вернется к ранее установленной скорости.

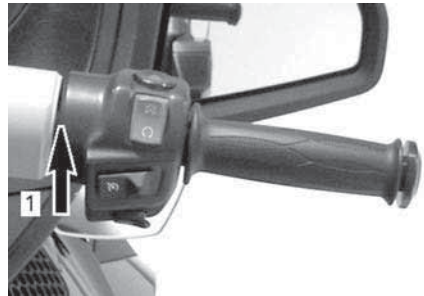

1. Нажмите вверх чтобы ВОЗОБНОВИТЬ РАБОТУ

**ПРИМЕЧАНИЕ:**

На цифровом дисплее отобразится текущее состояние круиз-контроля - CRUISE SET (КРУИЗ-КОНТРОЛЬ УСТАНОВЛЕН).

**Выключение круиз-контроля**

Сдвиньте переключатель круиз-контроля влево для того, чтобы полностью его выключить.



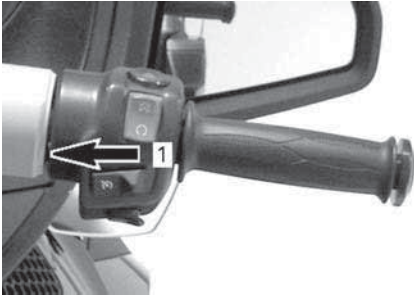

1. Сдвиньте переключатель влево чтобы выключить

**ПРИМЕЧАНИЕ:**

С цифрового дисплея будет удалено сообщение CRUISE ON (КРУИЗ--КОНТРОЛЬ ВКЛЮЧЕН).

**Выключатель двигателя**

Выключатель останова двигателя расположен на верхней части правого рулевого блока переключателей.

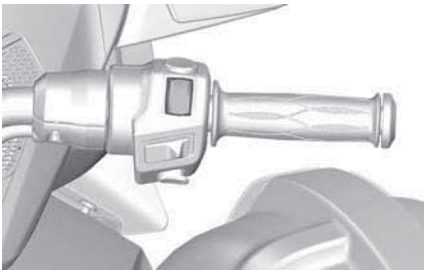

Переключатель имеет два положения и для запуска двигателя должен быть переведен в рабочее положение. Он позволит вам остановить двигатель, не отрывая руки от руля.

**Кнопка включения аварийной сигнализации**

Кнопка включения аварийной сигнализации расположена на верхней части правого рулевого блока переключателей.

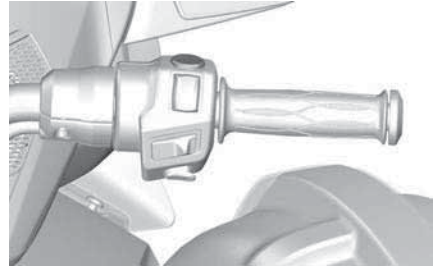

Нажатие на кнопку приведет к включению ламп аварийной сигнализации.

**Кнопка заднего хода**

Кнопка включения заднего хода располагается в верхней части левого рулевого блока переключателей.

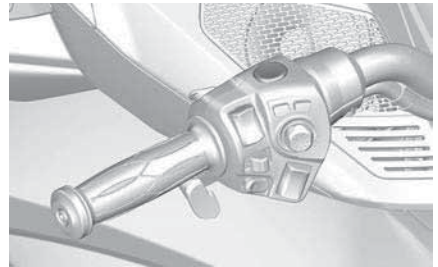

Нажмите и удерживайте данную кнопку при включении передачи заднего хода. Для ознакомления с подробными инструкциями см. *Движение задним ходом* в разделе *Основные процедуры*.

При включении заднего хода включается фонарь заднего хода.

**Кнопка BRP Connect (связь с компанией BRP)**

Кнопка BRP Connect располагается на задней части левого рулевого блока переключателей.

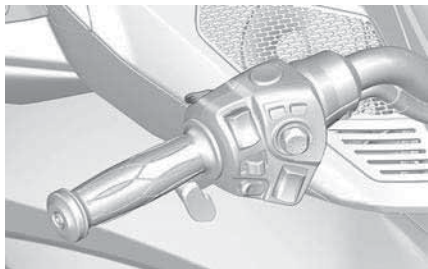

Кнопка BRP Connect используется для быстрого доступа к BRP Connect. Каждое нажатие переключает представление приложений и функций многофункциональной приборной панели.

## Переключатель головного освещения

Переключатель света фар расположен в левой верхней части левого рулевого блока переключателей.

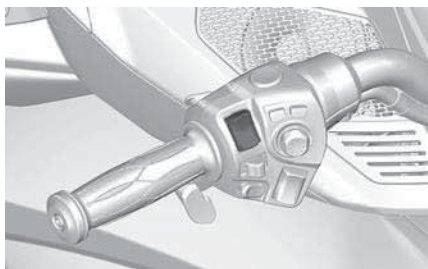

При включении фары на цифровом дисплее появляется следующий значок (☰ ☹ ☹).

Переключатель используется для включения ближнего или дальнего света фар. Фары включаются автоматически при оборотах двигателя 800 об/мин и выключаются примерно спустя 20 секунд после останова двигателя.

Для выбора дальнего света нажмите на верхнюю часть переключателя. Для выбора ближнего света нажмите на среднюю часть переключателя.

Чтобы кратковременно включить дальний свет фар («мигнуть»), нажмите переключатель, а затем отпустите его. Длительность использования дальнего света в этом случае, определяется длительностью нажатия на переключатель.

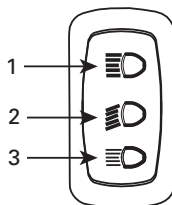

1. Дальний свет
2. Ближний свет
3. "Мигнуть" дальним светом

## Переключатель указателей поворота

Переключатель указателей поворотов располагается в центре левого рулевого блока переключателей.

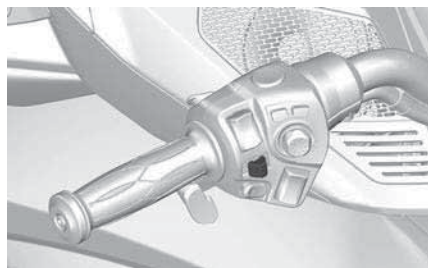

При активации указателя поворота на цифровом дисплее появляется следующий значок (◀▶▶).

После выполнения поворота переключатель указателей поворотов автоматически возвращается в исходное положение, однако вам, возможно, придется выключать сигналы поворота самостоятельно при небольших поворотах и перестроении.

Для выключения сигнала поворота нажмите на кнопку.

При движении родстера сигналы поворота автоматически отключатся через 30 секунд.

### Кнопка звукового сигнала

Кнопка звукового сигнала расположена в нижней части левого рулевого блока переключателей.

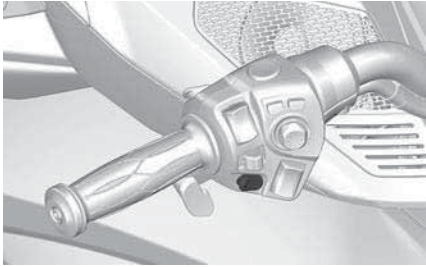

### Управление аудиосистемой

Кнопка управления аудиосистемой расположена в нижней части левого рулевого блока переключателей.

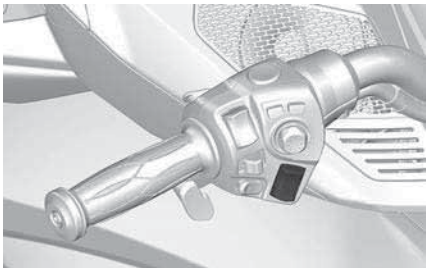

Кнопка позволяет увеличивать или уменьшать громкость аудиосистемы для вашего удобства.

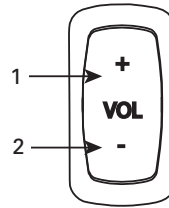

1. Увеличение громкости
2. Уменьшение громкости

### Электронный центр управления (ЭЦУ)

ЭЦУ располагается в правой верхней части левого рулевого блока переключателей.

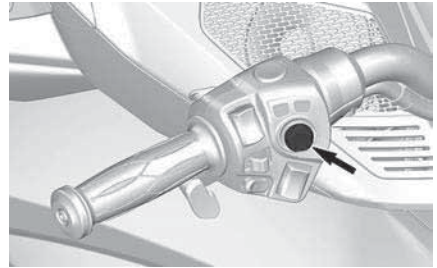

ЭЦУ — это многофункциональный переключатель, который позволяет управлять различными функциями многофункциональной приборной панели.

#### ПРИМЕЧАНИЕ:

Входные сигналы могут подаваться на ЭЦУ с небольшой задержкой, т. к. электронные модули отдают приоритет командам основных функций транспортного средства. Данная особенность не является неисправностью.

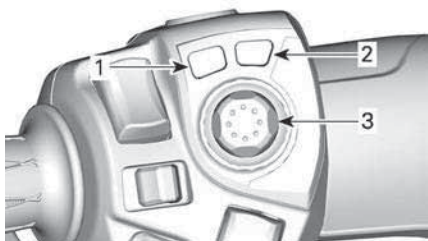

1. **Кнопка РЕЖИМ:** включает или выключает эко-режим
2. **Кнопка СТОЯНОЧНОГО ТОРМОЗА:** включает или отключает СТОЯНОЧНЫЙ ТОРМОЗ
3. **Кнопка-ДЖОЙСТИК:** используется для перехода по меню нажатием вверх / вниз / влево / вправо.  
**Быстрое нажать и отпустить:** функция ввода.

### **⚠ ОСТОРОЖНО**

Использование ЭЦУ во время движения может отвлекать водителя от управления транспортным средством. Будьте осторожны и следите за дорогой.

### **Управление аудиосистемой**

Чтобы включить радио, нажмите ДЖОЙСТИК ВВЕРХ. Чтобы отключить радио, нажмите ДЖОЙСТИК ВНИЗ при минимальной громкости (без звука).

Нажатие ДЖОЙСТИКА ВВЕРХ или ВНИЗ на главном экране увеличит или уменьшит громкость.

Чтобы включить автоматическое управление уровнем громкости, перейдите:

- Аудиосистема
- Конфигурация
- Auto vol CTRL (Автоматическое управление громкостью).

Нажмите ДЖОЙСТИК ВНИЗ и удерживайте его больше одной секунды, чтобы выключить звук.

Нажатие кнопки ВВЕРХ при включенном беззвучном режиме вернет последние настройки громкости аудиосистемы.

# ОРГАНЫ УПРАВЛЕНИЯ ПАССАЖИРА

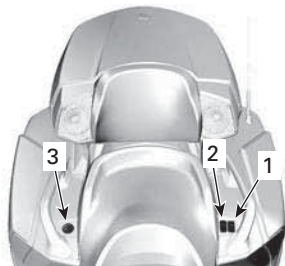

1. Выключатель электрообогрева руля
2. Переключатель обогрева сиденья
3. Органы управления аудиосистемой (дополнительное оборудование)

## Выключатель электрообогрева руля

Переключатель подогрева руля расположен между сиденьем и левой руляжкой пассажира.

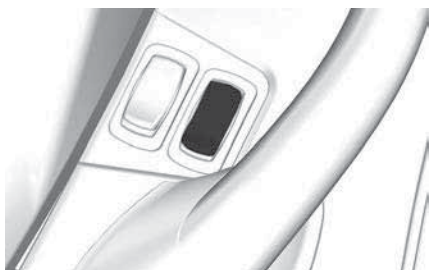

Переключатель подогрева руля предназначен для включения или выключения подогрева и для регулировки температуры нагрева.

Чтобы активировать подогрев руля, нажмите на верхнюю (HI) или нижнюю (LOW) часть переключателя.

Чтобы выключить подогрев руля, переведите переключатель в среднее положение.

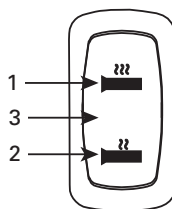

1. Высокая интенсивность
2. Низкая интенсивность
3. Выключение (среднее положение)

## ПРИМЕЧАНИЕ:

Подогрев руля отключится при падении оборотов двигателя ниже 800 об/мин и не включится автоматически.

## Переключатель обогрева сиденья

Переключатель обогрева сиденья расположен между сиденьем и левой руляжкой пассажира.

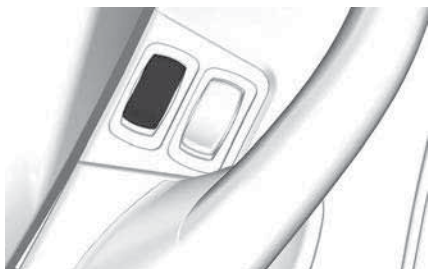

Переключатель обогрева сиденья предназначен для включения или выключения обогрева и для регулировки температуры нагрева.

Чтобы активировать обогрев сиденья, нажмите на верхнюю (HI) или нижнюю (LOW) часть переключателя.

Чтобы выключить обогрев сиденья, переведите переключатель в среднее положение.

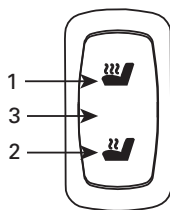

1. *Высокая интенсивность*
2. *Низкая интенсивность*
3. *Выключение (среднее положение)*

### **ПРИМЕЧАНИЕ:**

Обогрев сиденья отключится при падении оборотов двигателя ниже 800 об/мин и не включится автоматически.

## **Органы управления аудиосистемой**

Органы управления аудиосистемой расположены между сиденьем и правой рукояткой пассажира.

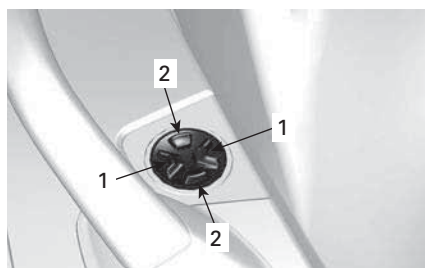

1. *Кнопки ВПРАВО/ВЛЕВО*
2. *Кнопки ВВЕРХ/ВНИЗ*

Если на кластере выбран экран аудиосистемы, то можно менять громкость и композицию/канал.

### **ПРИМЕЧАНИЕ:**

В зависимости от используемого аудиоустройства (смартфон, планшет и т.д.) некоторые функции могут не работать.

# ОБОРУДОВАНИЕ

## Зеркала

Нажатием пальцев на указанные ниже точки отрегулируйте положение боковых зеркал в четырех направлениях.

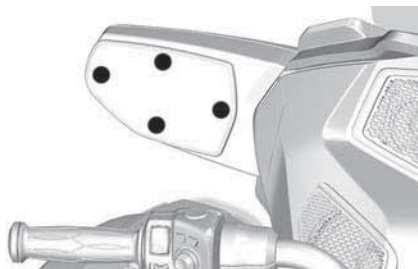

ТОЧКИ РЕГУЛИРОВКИ ЗЕРКАЛА

## Перчаточный ящик

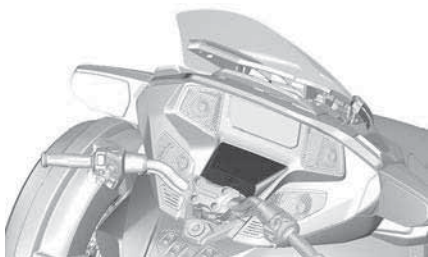

### Открытие перчаточного ящика

Чтобы открыть перчаточный ящик, сначала убедитесь, что руль не заблокирован.

Нажмите на нижнюю часть крышки, чтобы отпереть крышку.



1. Нажмите здесь, чтобы отпереть

Откройте крышку.

По завершении закройте крышку, нажав на нижнюю часть бардачка, чтобы защелкнуть ее.

Всегда запирайте перчаточный ящик после использования.

## Передний багажный отсек

### Открытие переднего багажного отсека.

1. Вставьте ключ в замок зажигания.
2. **Нажмите** и поверните ключ против часовой стрелки на 1/4 оборота в положение переднего багажного отсека. Удерживайте ключ в этом положении при подъеме крышки.



ПОЛОЖЕНИЯ КЛЮЧА ДЛЯ ОТКРЫТИЯ ПЕРЕДНЕГО БАГАЖНОГО ОТСЕКА

## Сиденье водителя

На сиденье водителя предусмотрена точка для установки спинки (предлагается в качестве дополнительного оборудования).



### Подъем сиденья

1. Вставьте ключ в замок зажигания.
2. Нажмите и поверните ключ по часовой стрелке на 1/4 оборота в положение открытия сиденья. Удерживайте ключ в этом положении при подъеме сиденья.



### ПОЛОЖЕНИЕ КЛЮЧА ДЛЯ ОТКРЫТИЯ СИДЕНЬЯ

1. Нажмите
2. Поверните на четверть оборота

### УВЕДОМЛЕНИЕ

Во избежание повреждения сиденья не превышайте силой максимально допустимый угол подъема.

### Спинка сиденья водителя

#### Снятие спинки сиденья водителя

1. Снимите сиденье пассажира.

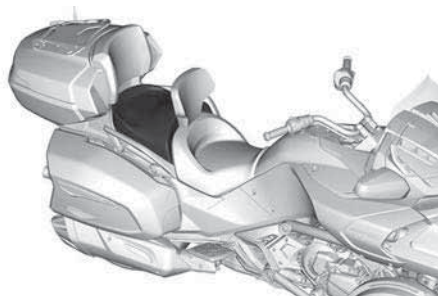

2. Слегка потяните спинку сиденья вперед, чтобы разблокировать ее, и поднимите для снятия.

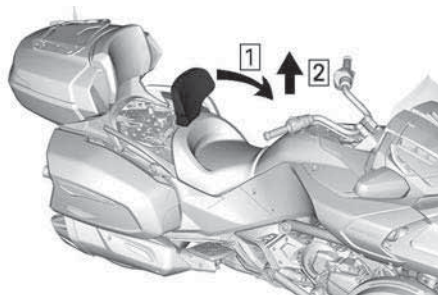

1. Тяните вперед
2. Потяните вверх

#### Регулировка спинки сиденья водителя

1. Слегка потяните спинку сиденья вперед, чтобы разблокировать ее, и поднимите для регулировки.

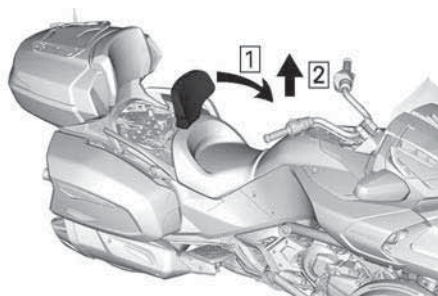

1. Тяните вперед
2. Потяните вверх
2. Наклоните спинку сиденья вперед и слегка потяните вверх



крышку. Поворачивайте регулировочный винт, чтобы установить требуемый угол наклона спинки сиденья.

- При повороте по часовой стрелке спинка сиденья слегка наклоняется назад.
- При повороте против часовой стрелки спинка сиденья слегка наклоняется вперед.



### Установка спинки сиденья водителя

1. Опустите спинку сиденья на место.

#### **⚠ ВНИМАНИЕ**

Спинка сиденья имеет два положения по высоте. Убедитесь, что спинка сиденья должным образом располагается в одном из этих двух положений.

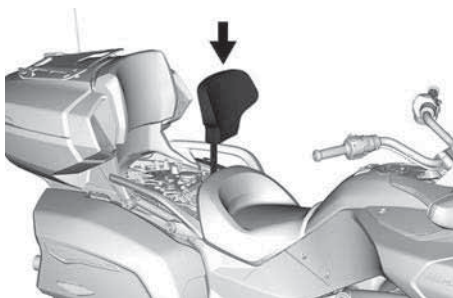

2. Установите сиденье пассажира.

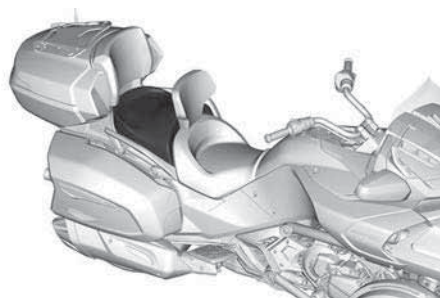

### Пассажирское сиденье



### Снятие сиденья

1. Откройте сиденье водителя.
2. Разблокируйте защелки сиденья. По одной защелке с каждой стороны.

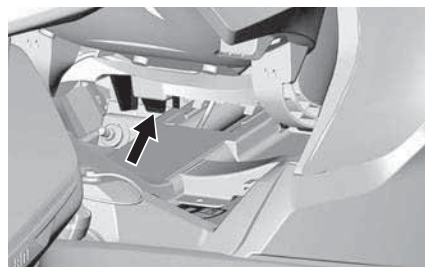

#### ПОКАЗАНА ПРАВАЯ ЗАЩЕЛКА СИДЕНЬЯ ПАССАЖИРА

3. Потяните сиденье вперед, чтобы высвободить задние выступы.
4. Слегка приподнимите сиденье и отсоедините разъем обогрева сиденья.

### Установка сиденья

1. Подсоедините разъем обогрева сиденья.
2. Вставьте задние выступы в опорные пазы.
3. Нажмите на переднюю часть сиденья, чтобы зафиксировать защелки.
4. Закройте сиденье водителя.



### Багажные отсеки

#### Открытие боковых багажных отсеков.

Защелки расположены в передней части боковых багажных отсеков.

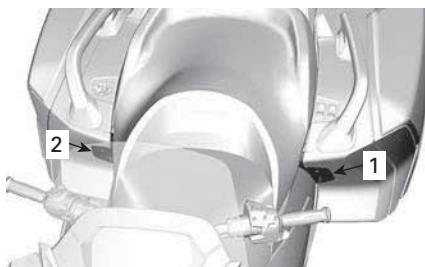

1. Защелка левого багажного отсека
2. Защелка правого багажного отсека

Чтобы открыть крышку бокового багажного отсека, потяните защелку вверх. Если крышка заперта, отприте ее при помощи ключа зажигания.

#### ПРИМЕЧАНИЕ:

Открывайте крышку медленно, поскольку предметы, находящиеся внутри отсека, могли переместиться за время поездки.

#### Закрытие боковых багажных отсеков.

 <b>ОСТОРОЖНО</b>
<p>Всегда закрывайте и защелкивайте крышки после использования. Эксплуатация транспортного средства с открытой или неправильно защелкнутой крышкой категорически запрещена. Содержимое отсека может выпасть наружу и создать опасность для других участников движения.</p>

Закрывайте крышки медленно, чтобы выпустить воздух.

Положите руку на верхнюю центральную часть крышки и надавите, чтобы запереть.

#### Открытие верхнего багажного отсека

Защелка бокового багажного отсека расположена в задней части родстера.



Чтобы открыть крышку, потяните защелку вверх. Если крышка заперта, отперите ее при помощи ключа зажигания.

#### ПРИМЕЧАНИЕ:

Если крышка не открывается, осторожно подвигайте ее назад и вперед и из стороны в сторону, нажимая на защелку. Обратитесь к своему авторизованному дилеру Can-Am, чтобы отрегулировать защелку.

#### Закрытие верхнего багажного отсека

### УВЕДОМЛЕНИЕ

Чтобы закрыть верхний багажный отсек, механизм крышки должен быть **НЕ ЗАПЕРТ**. Если крышка не закрывается, **НЕ ПРИМЕНЯЙТЕ СИЛУ**. Проверьте, не блокирует ли что-то крышку и перемещается ли защелка.

Прикройте крышку.

Положите руку непосредственно над защелкой в центре крышки, затем надавите, чтобы запереть.

#### Снятие верхнего багажного отсека

### ⚠ ОСТОРОЖНО

При движении верхний багажный отсек должен быть обязательно правильно установлен и зафиксирован. Не используйте транспортное средство без верхнего багажного отсека.

1. Откройте крышку верхнего багажного отсека.
2. Разблокируйте центральную ручку LinQ, повернув ее на 1/4 оборота против часовой стрелки.



3. Используя заднюю рукоятку, отсоедините верхний багажный отсек от транспортного средства.

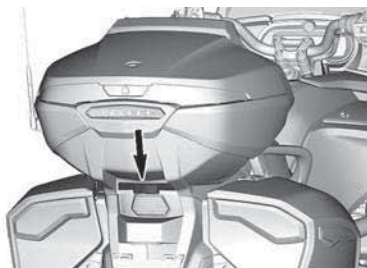

4. Слегка приподнимите багажный отсек и заведите под него руку, чтобы отсоединить разъем, расположенный рядом с сиденьем пассажира.
5. Потяните багажный отсек назад, чтобы снять его с транспортного средства.

## Установка верхнего багажного отсека

### ⚠ ОСТОРОЖНО

При движении верхний багажный отсек должен быть обязательно правильно установлен и зафиксирован. Не используйте транспортное средство без верхнего багажного отсека.

1. Совместите оба рычага багажного отсека с опорами, расположенными с каждой стороны сиденья пассажира.
2. Придержите багажный отсек в поднятом положении и подсоедините разъем рядом с сиденьем пассажира.
3. Опустите багажный отсек и надавите на него, чтобы зафиксировать его.
4. Откройте крышку верхнего багажного отсека.
5. Заблокируйте багажный отсек, повернув центральную ручку LinQ на 1/4 оборота по часовой стрелке.



6. Крепко возьмитесь за багажный отсек и убедитесь, что он правильно установлен и надежно зафиксирован на транспортном средстве.
7. Закройте крышку верхнего багажного отсека.

## Крюк для шлема

Родстер имеет два крюка для крепления шлема под сиденьем.

Поднимите сиденье.

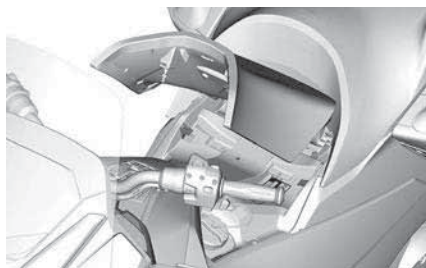

Закрепите шлем на крюке за ремешок.

Аккуратно положите шлем на боковую панель родстера.

Осторожно опустите и защелкните сиденье.

## Возимый комплект инструментов.

Комплект инструментов расположен в верхнем багажном отсеке.

Комплект инструментов включает основные инструменты для проведения технического обслуживания, описанного в настоящем руководстве по эксплуатации.

## Руководство по эксплуатации

Руководство по эксплуатации находится в переднем багажном отсеке.

## Капот

### Передняя сервисная крышка

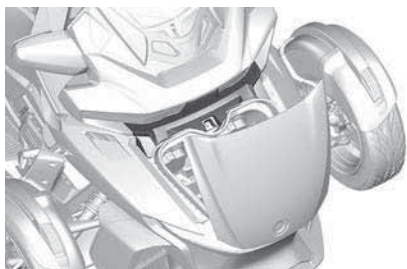

Крышка переднего сервисного отсека должна быть снята для доступа к следующим элементам:

- Расширительный бачок.
- Диагностический разъем

### Снятие крышки переднего сервисного отсека

1. Откройте крышку носового багажного отделения.
2. Потяните верхнюю среднюю часть крышки сервисного отсека, чтобы отпереть ее.



3. Снимите крышку сервисного отсека с транспортного средства.

### Установка крышки переднего сервисного отсека

1. Вставьте оба конца крышки сервисного отсека под крышки консоли.
2. Надавите на верхнюю среднюю часть крышки сервисного отсека, чтобы защелкнуть ее.

## Правая сервисная крышка



Правая сервисная крышка должна быть снята для доступа к следующим элементам:

- Компенсационный бачок для тормозной жидкости
- Масляный фильтр двигателя

### Снятие правой сервисной крышки

1. Откройте сиденье водителя.
2. Потяните задний нижний конец сервисной крышки, чтобы отпереть ее.



3. Потяните сервисную крышку, чтобы снять ее с транспортного средства.

### ПРИМЕЧАНИЕ:

Сервисная крышка удерживается на своем месте при помощи шести фиксирующих выступов.



**РАСПОЛОЖЕНИЕ ФИКСАТОРА**

### Установка правой сервисной крышки

1. Сначала вставьте передний фиксирующий выступ.
2. Совместите другие фиксирующие выступы со своими пазами.
3. Чтобы зафиксировать сервисную крышку, надавите на точки рядом с фиксирующими выступами.

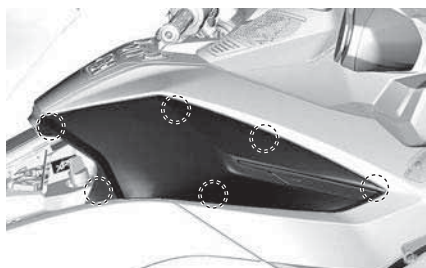

### Левая сервисная крышка



Левая сервисная панель снимается для доступа к воздушному фильтру двигателя.

### Снятие левой сервисной крышки

1. Откройте сиденье водителя.

2. Потяните задний нижний конец сервисной крышки, чтобы отпереть ее.



3. Потяните сервисную крышку, чтобы снять ее с транспортного средства.

### ПРИМЕЧАНИЕ:

Сервисная крышка удерживается на своем месте при помощи шести фиксирующих выступов.

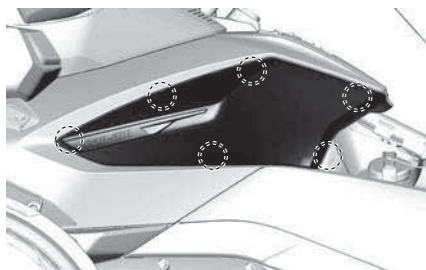

**РАСПОЛОЖЕНИЕ ФИКСАТОРА**

### Установка левой сервисной крышки

1. Сначала вставьте передний фиксирующий выступ.
2. Совместите другие фиксирующие выступы со своими пазами.
3. Чтобы зафиксировать сервисную крышку, надавите на точки рядом с фиксирующими выступами.

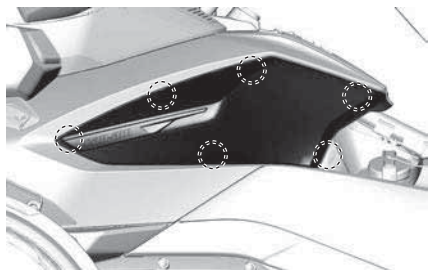

# БОЛЬШОЙ ПАНОРАМНЫЙ ЖК-ДИСПЛЕЙ 7.8"

## Основные функции

### ЖК-дисплей

#### Дисплей по умолчанию



#### Многофункциональный дисплей



#### Левая боковая секция дисплея



На левой боковой секции дисплея отображается:

- Индикатор уровня топлива
- Спидометр
- счетчик пути, пройденного за одну поездку,
- Круиз-контроль
- индикатор передачи,
- Часы
- Температура двигателя
- режимы движения,
- всплывающие предупреждения,
- Запас хода по топливу

Чтобы выбрать, какое значение будет отображать счетчик пути:

1. Перейдите на экран статистики/пути.

2. Выберите нужные показатели статистики для отображения (всего, А или В)
3. **Нажатие ДЖОЙСТИКА ВВЕРХ** изменит значение, отображающееся на левом дисплее, на значение расстояния выбранных показателей статистики.

#### Правая боковая секция дисплея



На правой боковой секции дисплея отображается:

- Тахометр
- Громкость
- индикатор аудиовыхода,
- настроенные радиостанции,
- меню:
  - BRP Connect
  - Телефон
  - Статистика
  - Аудиосистема
  - Настройки (Settings)



## Управление цифровым дисплеем

**⚠ ОСТОРОЖНО**

Чтение информации или настройка многофункциональной приборной панели может отвлекать внимание от управления транспортным средством и наблюдения за окружающей обстановкой. Всегда контролируйте дорожные условия и следите за тем, чтобы дорога была свободна от препятствий. Кроме того, во время движения не задерживайте взгляд на многофункциональной приборной панели, чтобы не отвлекаться от дорожной обстановки.

На многофункциональной панели приборов расположены: аналоговые приборы (спидометр и тахометр), контрольные лампы, информационно-развлекательный центр с цифровым дисплеем.

Перед выездом на дорогу компания BRP рекомендует потренироваться в выборе различных функций. Вы привыкнете к необходимой последовательности действий и вам будет проще управлять цифровым дисплеем в дороге.

Для управления функциями дисплея используйте пульт ЕСС. См. *Электронный центр управления (ЕСС)* в разделе *Вспомогательные органы управления*.

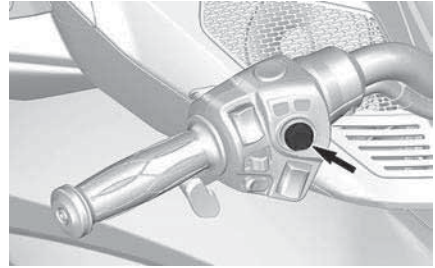

При нажатии джойстика (центральная кнопка) можно выбирать меню на правом экране в следующем порядке:

- BRP Connect
- Телефон
- Статистика
- Аудиосистема
- Настройки (Settings)

При выборе значка на дисплее будет выведен соответствующий экран.

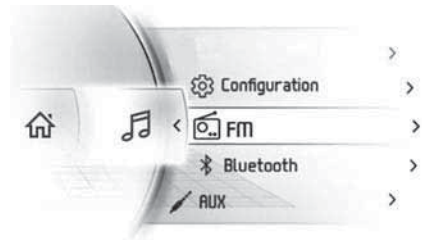



При выборе элемента он будет установлен в качестве текущего значения.

**Контрольные лампы****Контрольные лампы и индикаторы**

Свето техни ческое обору дова ние	Описание
	<p><b>ЗЕЛЕНЫЙ:</b> включен сигнал левого или правого поворота.</p> <p>Аварийная сигнализация: мигают все передние и задние указатели поворота.</p>
	<b>ОРАНЖЕВЫЙ:</b> неисправность транспортного средства.
	<b>СИНИЙ:</b> выбран дальний свет фар.
	<b>КРАСНЫЙ:</b> слишком высокая температура двигателя.
	<b>ЗЕЛЕНЫЙ:</b> выбрана нейтральная передача
	<b>КРАСНЫЙ:</b> включен стояночный тормоз или неисправность тормозной системы
	<b>КРАСНЫЙ:</b> если загорается во время движения, указывает на неисправность. Выключите все ненужное электрическое оборудование и

Свето техни ческое обору дова ние	Описание
	проверьте электрооборудование и систему зарядки.
	<b>ОРАНЖЕВЫЙ:</b> неисправность ABS.
	<p><b>КРАСНЫЙ:</b> если загорается при работающем двигателе или во время движения, указывает на неисправность. Остановите транспортное средство, как только это будет безопасно, и выключите двигатель. Проверьте уровень моторного масла. Как можно скорее проверьте систему смазки даже, если уровень масла правильный.</p>

Свето-техническое обозначение	Описание
	<b>ОРАНЖЕВЫЙ:</b> загорается при низком уровне топлива или когда топливный бак почти пуст. Заправьтесь, как можно скорее.
	<b>Горит ОРАНЖЕВЫМ:</b> неисправность системы снижения токсичности отработавших газов транспортного средства. <b>Мигает:</b> ограничение оборотов, активирован аварийный режим. Немедленно обратитесь в сервисный центр.

### Значки и индикаторы

Значок	Описание
	Сетевое подключение смартфона
	Bluetooth-устройство
	Индикатор заряда смартфона
	Индикатор соединения шлемов
	Индикатор топлива
	Индикатор температуры

Значок	Описание
	Индикатор круиз-контроля
	Аудиовыход колонок
	Аудиовыход шлема

### Настройки (Settings)

#### Переключатели меню

Используйте ЭЦУ для управления различными функциями многофункциональной приборной панели.

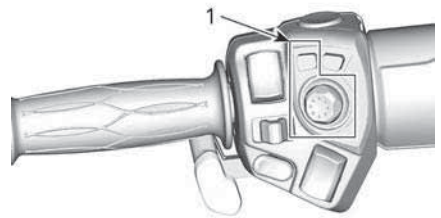

#### 1. ЭЦУ

Кнопка BRP Connect используется для быстрого доступа к BRP Connect. Каждое нажатие переключает представление приложений и функций многофункциональной приборной панели.

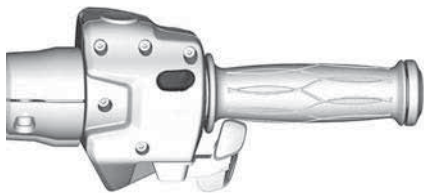

меню:

## BRP Connect



Для использования BRP Connect приложение необходимо загрузить на телефон. Приложение можно скачать из Apple App Store или Google Play Store, найдя его поиском. Не все телефоны его поддерживают.

Для получения дополнительной информации посетите наш веб-сайт.

[www.brpconnecttutorial.com](http://www.brpconnecttutorial.com)

### ПРИМЕЧАНИЕ:

Смартфон необходимо подключить с помощью Bluetooth и USB-шнура к USB-порту, расположенному в бардачке.

Личные данные пользователя удаляются из облака при удалении подключения телефона.

Пользователь соглашается, что личные данные (список контактов и история звонков) передаются в облако при подключении смартфона.

Список контактов и история звонков постоянно хранятся в облаке. Чтобы удалить эту информацию, вам

необходимо разорвать сопряжение своего смартфона или перезаписать информацию с использованием другого смартфона.

## Телефон



Из меню телефона можно перейти:

- в архив телефона,
- к списку контактов телефона.

### ПРИМЕЧАНИЕ:

Для доступа к меню телефона необходимо выполнить сопряжение телефона и шлема водителя. См. «Сопряжение смартфона по Bluetooth».

## Статистика



В меню статистики отображается следующая информация:

- дальность поездки,
- время, проведенное в поездке,
- мгновенный расход топлива,
- Средний расход топлива
- максимальная скорость,
- Средняя скорость

В памяти хранятся 3 набора статистических данных. Любой из наборов можно сбросить независимо от других.

При нажатии джойстика **ВЛЕВО** и **ВПРАВО** будет производиться переключение между 3 наборами статистических данных.

Если нажать и удерживать джойстик **ВНИЗ** при отображении статистики эти данные будут сброшены.

## Аудиосистема



Меню аудиосистемы используется для:

- изменения настроек:
  - аудио предустановок,
  - автоматического управления громкостью,
  - Эквалайзер
  - микширование/баланс,
  - аудиовыхода,
- доступа к FM-радио,
- доступа к плееру по Bluetooth,
- доступа к плееру через Aux.

## Управление аудиосистемой

Джойстиком можно управлять аудиосистемой на главном экране и на экране источника аудио (FM, AUX, Bluetooth).

Чтобы включить радио, нажмите джойстик **ВВЕРХ**. Чтобы отключить радио, подайте джойстик **ВНИЗ** при минимальной громкости (без звука).

Регулируйте громкость джойстиком. Для увеличения громкости подайте джойстик **ВВЕРХ**.

Для отключения звука подайте джойстик **ВНИЗ** и удерживайте его дольше одной секунды. В беззвучном режиме нажатие

кнопки-джойстика **ВВЕРХ** вернет предыдущую громкость.

Для сообщений используется отдельный уровень громкости (т. е. для голосовых команд от навигационного приложения BRP Connect). На время сообщения на панели громкости отображается громкость сообщения. Панель громкости будет желтой, а источник аудио будет отображать **ANNOUNCEMENT** (сообщение). Во время сообщения можно регулировать его громкость.

Если в качестве аудиоисточника выбрано FM-радио, при нажатии джойстика вправо и влево будет выполняться следующее:

- короткое нажатие влево: предыдущая настройка;
- длинное нажатие влево: поиск вниз;
- короткое нажатие вправо: следующая настройка;
- длинное нажатие вправо: поиск вверх.

Если в качестве аудиоисточника выбрано устройство Bluetooth, при нажатии джойстика вправо и влево будет выполняться следующее:

- влево: предыдущая композиция,
- Справа: следующая композиция.

Если источником аудио выбраны AUX или BRP Connect (только Iphone), нажатие влево или вправо ничего не делает.

## Настройка аудиосистемы

В меню настроек аудиосистемы в себя включает:

- автоматические предустановки FM-станций,
- автоматическое управление громкостью,
- Эквалайзер
- Микширование/баланс
- Аудиовыход

Выбор аудиовыхода используется для выбора нужного выхода: колонка или шлем.

#### ПРИМЕЧАНИЕ:

При выборе шлема используется другой уровень громкости. Благодаря этому музыка в шлеме проигрывается на ранее выбранной громкости.

Чтобы перейти к экрану настройки FM и предустановок нажмите **ДЖОЙСТИК** и удерживайте его больше 1 секунды.

#### Настройка и предустановки FM

На экране настройки и предустановок FM можно выбрать FM-станцию и сохранить ее под нужным номером предустановки.

- Выберите FM-станцию, которую хотите сохранить.
- Нажмите **ДЖОЙСТИК**, чтобы выбрать нужный номер предустановки.
- Нажмите джойстик **ВНИЗ** и удерживайте дольше 1 секунды, чтобы сохранить выбранную FM-станцию под выбранным номером.

Нажмите **ДЖОЙСТИК**, чтобы выйти из экрана настройки и предустановок FM.

#### Настройки (Settings)



Меню настроек предназначено для:

- настройки часов,
- сопряжения Bluetooth-устройств:
  - Телефон

- гарнитуры водителя,
- гарнитуры пассажира,
- настройки яркости дисплея,
- выбора единиц измерения (британские/метрические),
- выбора языка,
- получения информации о версии,
- отображения кодов неисправности.

#### Сопряжение смартфона по Bluetooth

##### На транспортном средстве

1. Коротко нажмите **ДЖОЙСТИК**, чтобы войти в меню.
2. Перейдите ниже и выберите «Настройки», затем нажмите кнопку **ВПРАВО**.
3. Выберите «Bluetooth» и нажмите кнопку **ВПРАВО**.
4. Выберите «Телефон» и нажмите кнопку **ВПРАВО**.
5. Выберите «Добавить телефон» и нажмите кнопку **ВПРАВО**.

Теперь Bluetooth отображается.

##### На телефоне

1. Коротко нажмите **ДЖОЙСТИК**, чтобы войти в меню.
2. Перейдите ниже и выберите «Настройки», затем нажмите кнопку **ВПРАВО**.
3. Выберите «Bluetooth» и нажмите кнопку **ВПРАВО**.
4. Выберите «Телефон» и нажмите кнопку **ВПРАВО**.
5. Выберите «Добавить телефон» и нажмите кнопку **ВПРАВО**.

1. Включите функцию Bluetooth на телефоне.

Подробные инструкции см. в руководстве по эксплуатации телефона.

2. Выберите BRP Connect
3. На экране телефона и на приборной панели транспортного средства появится код

подтверждения. Убедитесь, что код одинаковый.

4. Нажмите «Подключение» на телефоне и выберите зеленую галку на приборной панели транспортного средства
5. Подождите, пока пройдет синхронизация контактов и других настроек телефона

Теперь Bluetooth отображается.

### На телефоне

1. Включите функцию Bluetooth на телефоне.

Подробные инструкции см. в руководстве по эксплуатации телефона.

2. Выберите BRP Connect
3. На экране телефона и на приборной панели транспортного средства появится код подтверждения. Убедитесь, что код одинаковый.
4. Нажмите «Подключение» на телефоне и выберите зеленую галку на приборной панели транспортного средства
5. Подождите, пока пройдет синхронизация контактов и других настроек телефона

## Сопряжение шлема

Для сопряжения шлема перейдите на страницу «Настройки» и выберите «Добавить шлем».

## Приложение BRP Connect

Выполните следующие операции, чтобы настроить смартфон для использования с BRP Connect.

### 1) Загрузка приложения BRP Connect

Загрузите приложение BRP Connect из магазина Apple App Store или Google Play Store.

### 2) Загрузка приложений, совместимые с BRP Connect

Чтобы узнать больше о совместимых приложениях, посетите наш веб-сайт. Эти приложения сделают ваши поездки более интересными. Для некоторых приложений понадобятся дополнительные покупки, чтобы они стали совместимы с системой, или может потребоваться использование дополнительных устройств.

[www.brpconnecttutorial.com](http://www.brpconnecttutorial.com)

### 3) Подключение смартфона шнуром для зарядки и передачи данных

Рекомендуется использовать оригинальный зарядный шнур производителя смартфона, чтобы оптимизировать передачу данных между смартфоном и транспортным средством. Воспользуйтесь передним USB-портом.

1. Разблокируйте экран телефона.
2. Подключите шнур для зарядки телефона.
3. При подключении на экране телефона появится значок подтверждения.

### 4) Доступ к приложениям

Коротко нажмите **ДЖОЙСТИК**, чтобы войти в меню.

Нажмите джойстик **ВВЕРХ** и выберите «Запустить подключение к BRP» затем нажмите джойстик **ВПРАВО**.

Выберите нужное приложение и нажмите **ДЖОЙСТИК**.

- Чтобы выйти из приложения, нажмите **ДЖОЙСТИК** и удерживайте его.
- Чтобы вернуться в основное меню, нажмите кнопку BRP Connect.

## Быстрое знакомство с приложением BRP Connect

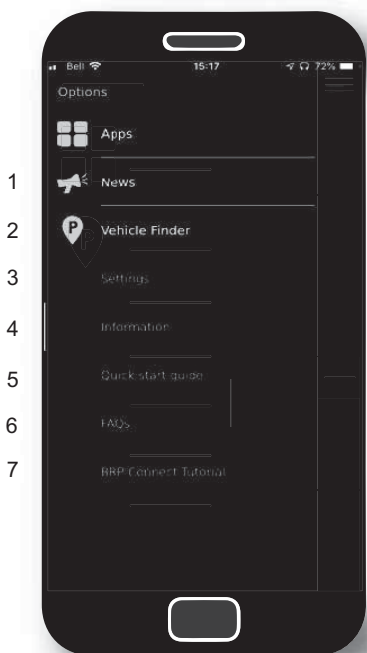

1. **Новости:** иногда сообщения могут распространяться через приложение BRP Connect, вы найдете их в этом меню.
2. **Поиск транспортного средства:** позволяет сохранить местоположение транспортного средства (или любое другое место, которое вы хотите запомнить). Функция достаточно обширна: вы можете сделать снимок места, где оставили транспортное средство, сделать записки (например, номер парковочного места), включить навигацию назад к сохраненному месту. Можно сохранить только одно место.
3. **Настройки:** настройте BRP Connect так, как вам удобно. В какой стране вы будете использовать приложение BRP Connect? На

что вы будете обращать внимание? Примечание: основные настройки приложения BRP Connect можно изменить из этого меню.

4. **Информация:** общие сведения о приложении BRP Connect. Указана текущая версия и вся правая информация.
5. **Краткое руководство пользователя:** хотите научиться пользоваться приложением — здесь вы сможете сделать это.
6. **ЧАСТО ЗАДАВАЕМЫЕ ВОПРОСЫ:** по этой ссылке вы перейдете к ответам на распространенные вопросы, возникающие у водителей. Требуется интернет-подключение.
7. **Учебник BRP Connect:** хотите знать больше — по этой ссылке вы перейдете к подробным обучающим роликам. Требуется интернет-подключение.



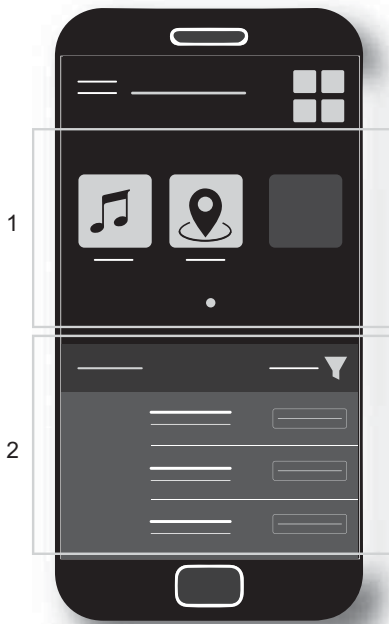

1. Текущие установленные приложения
2. Доступные приложения

# РЕЖИМЫ РАБОТЫ

## Режим экономии топлива (ECO Mode)

Когда выбран режим экономии топлива (ECO), крутящий момент и скорость транспортного средства ограничивается, благодаря чему поддерживается оптимальная крейсерская скорость для снижения расхода топлива.

Однажды активированный режим экономии топлива будет оставаться включенным, пока не будет отключен водителем.

## Стандартный режим

В стандартном режиме доступная мощность двигателя и разгонные характеристики снижены при разгоне полностью остановленного снегохода и, в определенных условиях, при эксплуатации в диапазоне низких мощностей.

## СПОРТИВНЫЙ режим

В СПОРТИВНОМ режиме максимальная мощность доступна во всем рабочем диапазоне двигателя.

## Индикатор режима

При выборе режима в нижней части дисплея отображается сообщение.

Одновременно с этим загорается один или несколько значков, подтверждающая выбор.

Режим движения	Символы
По умолчанию	Никакие символы не отображаются
ЭКОНОМИЧНЫЙ РЕЖИМ	
SPORT	<i>SPORT</i>

# ОСНОВНЫЕ ОПЕРАЦИИ

## Регулировка подножек пассажира

Для удобства пассажира высоту установки подножек можно регулировать.

1. Поднимите подножку.
2. Отверните болт крепления подножки и снимите его вместе с шайбой.

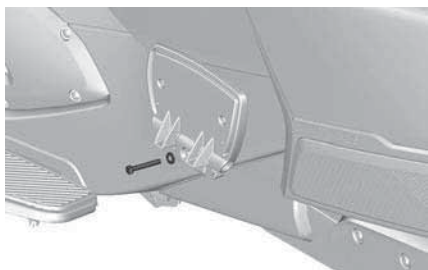

### ПРИМЕЧАНИЕ:

Для выполнения этой операции в комплекте инструментов предусмотрен соответствующий ключ.

3. Снова установите подножку на требуемой высоте и затяните крепежный болт до момента, указанного в спецификации.

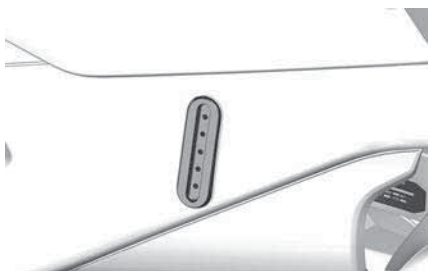

### Момент затяжки

Болт подножки пассажира

24,5 ±3,5 Нм  
(18 ±3 (в фунтах  
силы-фут))

## Запуск и остановка двигателя

### Запуск двигателя

#### **⚠ ОСТОРОЖНО**

Отработавшие газы содержат ядовитый угарный газ, быстро накапливающийся в закрытых или плохо вентилируемых помещениях. При вдыхании он может привести к серьезным травмам или смерти.

Запуск двигателя производите в открытых, хорошо проветриваемых местах. См. раздел *Общие меры предосторожности*.

1. Нажмите и удерживайте педаль тормоза.

Пуск двигателя транспортного средства можно осуществлять с любой передачи при нажатой педали тормоза. При пуске двигателя нейтральная передача включается автоматически.

2. Поверните ключ в замке зажигания в положение ON.

#### **УВЕДОМЛЕНИЕ**

Не используйте акселератор при запуске электрооборудования.

3. Используйте карту безопасности для самопроверки, инструктажа пассажира и осмотра транспортного средства, после чего нажмите кнопку «РЕЖИМ», чтобы разрешить пуск двигателя.
4. Переведите выключатель двигателя в положение RUN/ON.
5. Нажмите и удерживайте кнопку запуска двигателя. Незамедлительно отпустите ее после пуска двигателя. Не удерживайте нажатой кнопку запуска двигателя более 15 секунд. Если двигатель не

запускается, отпустите кнопку и выждите 30 секунд перед следующей попыткой, чтобы дать стартеру остыть.

### УВЕДОМЛЕНИЕ

**Не используйте акселератор при запуске двигателя.**

6. Проверьте контрольные лампы и индикацию на многофункциональной панели приборов. Убедитесь, что погасла контрольная лампа давления масла.
7. Снимите стояночный тормоз. Убедитесь, что соответствующая контрольная лампа погасла.

### Остановка двигателя

1. Переключитесь на нейтральную передачу.
2. Установите выключатель двигателя в положение OFF.
3. Приведите в действие стояночный тормоз. Загорится контрольная лампа тормоза.
4. Поверните ключ в замке зажигания в положение OFF.

### ПРИМЕЧАНИЕ:

Если стояночный тормоз не приведен в действие, а ключ в замке зажигания повернут в положение OFF, начнет мигать контрольная лампа стояночного тормоза, будет подаваться звуковой сигнал.

5. Перед тем, как сойти с родстера, убедитесь, что стояночный тормоз полностью приведен в действие. Покачайте родстер взад-вперед.

### ОСТОРОЖНО

Всегда включайте стояночный тормоз. Если не включен стояночный тормоз, транспортное средство может покатиться независимо от выбранной передачи. При останове сцепление всегда размыкается, поэтому трансмиссия не сможет предотвратить движение транспортного средства.

### Толкание родстера

Перед толканием транспортного средства убедитесь, что ключ в замке зажигания установлен в положение ON.

### ВНИМАНИЕ

Избегайте толкать транспортное средство по наклонной поверхности. Если вам необходимо сделать это, держите педаль тормоза в досягаемости для того, чтобы остановить родстер, если он начнет неконтролируемое движение.

Для перемещения родстера на небольшое расстояние без запуска двигателя:

1. Сидя на родстере нажмите и удерживайте педаль тормоза.
2. Снимите стояночный тормоз.
3. Сойдите с родстера на правую сторону, удерживая нажатой педаль тормоза.
4. Толкайте родстер, при необходимости используя тормоз.

**⚠ ВНИМАНИЕ**

Толкайте транспортное средство только находясь справа от него, чтобы педаль тормоза была в вашей досягаемости. Не приближайтесь к выхлопной трубе.

В случае, если вы тянете родстер на себя, следите чтобы переднее колесо не наехало вам на ногу.

5. Сядьте на родстер и выполните описанную выше процедуру стоянки.

**Движение задним ходом**

Для получения информации о безопасном движении задним ходом см. разжел *Безопасная эксплуатация*.

**Переключение на передачу заднего хода**

1. При работающем двигателе, остановленном транспортном средстве и нажатом тормозе переключитесь на 1-ю или нейтральную передачу.
2. Нажмите и удерживайте кнопку включения заднего хода.
3. Потяните на себя селектор передач, чтобы переключиться на передачу заднего хода.

**Движение задним ходом**

Убедитесь, что позади родстера отсутствуют препятствия. Продолжайте смотреть назад при движении задним ходом. Двигайтесь с низкой скоростью и на небольшие расстояния.

**Переключение из передачи заднего хода**

Для переключения с передачи заднего хода остановите транспортное средство и нажмите переключатель передат:

кратковременно для переключения на нейтральную передачу, длительно для переключения на 1-ю передачу.

**ПРИМЕЧАНИЕ:**

Для переключения с передачи заднего хода на 1-ю передачу нажмите педаль тормоза и переключитесь.

**Эксплуатация в период обкатки**

Для данного транспортного средства требуется период обкатки на протяжении 1000 км (600 миль) пробега.

Избегайте резких торможений в течение первых 300 км (200 миль).

**⚠ ОСТОРОЖНО**

Новые компоненты тормозной системы требуют прохождения обкатки для максимальной эффективности. Эффективность работы систем торможения и VSS, а также рулевого управления может быть снижена в течение этого периода. Будьте предельно осторожны. Тормоза и шины требуют периода обкатки 300 км с частыми торможениями и поворотами для прохождения обкатки. При движении с нечастыми торможениями и поворотами выделите больше времени на данный период.

Во время первых 1000 км (600 миль) пробега:

- Избегайте полного открытия дроссельной заслонки.
- Избегайте продолжительного движения с постоянными оборотами двигателя.
- В случае, если вентиляторы системы охлаждения продолжительное время работают в

условиях частых остановок, останьтесь на обочине и остановите двигатель, чтобы они остыли, либо увеличьте скорость движения, чтобы воздух мог охлаждать двигатель.

После завершения обкатки следует выполнить осмотр транспортного средства в соответствии с *графиком технического обслуживания*.

## Топливо

### Требования к топливу

#### УВЕДОМЛЕНИЕ

**Используйте только свежий бензин. Со временем бензин окисляется и выветривается, в результате снижается фактическое октановое число, теряются летучие фракции, образуются отложения смол и лаковые отложения, которые могут привести к повреждению топливной системы подвесного мотора.**

Технические регламенты и требования к составу и качеству топлива могут отличаться в зависимости от региона и страны. Ваш родстер был спроектирован для использования рекомендованных типов топлива, тем не менее необходимо помнить следующее:

- Использование в составе топлива спирта в количествах, превышающих установленные правительством, не рекомендуется так как может повлечь следующие проблемы:
  - Затрудненный запуск и неустойчивая работа двигателя.
  - Повреждение резинотехнических изделий и пластиковых компонентов.
  - Коррозия металлических компонентов.

- Повреждение внутренних частей и деталей двигателя.
- Регулярно проводите проверки на предмет отсутствия течи топлива и других неисправностей топливной системы, если вы подозреваете, что содержание в составе топлива этилового спирта превышает установленные нормы.
- Топливо, содержащее этанол, гигроскопично, т.е. имеет способность поглощать водяные пары из воздуха, что может привести к концентрации воды, что, в свою очередь, может повлечь снижение эффективности работы двигателя или его поломку.

### Рекомендуемое топливо

Используйте неэтилированный бензин с октановым числом 95 RON марки Премиум.

#### УВЕДОМЛЕНИЕ

**Никогда не экспериментируйте с использованием других видов топлива. Использование несоответствующего топлива может привести к повреждению топливной системы или двигателя.**

#### УВЕДОМЛЕНИЕ

**Использование топлива E85 не допускается.**

Использование топлива марки E15 запрещено правилами Агентства по защите окружающей среды США.

## Процедура заправки

### ⚠ ОСТОРОЖНО

Бензин и его пары являются легковоспламеняемыми и взрывоопасными. Для уменьшения риска взрыва следуйте представленному описанию процедуры заправки. См. раздел *Общие меры предосторожности*.

### Для дозаправки транспортного средства:

1. Остановитесь вне помещения в хорошо проветриваемом месте, вдали от открытого пламени, искр, курящих людей и прочих возможных источников возгорания.
2. Остановите двигатель.
3. Отсоедините фиксаторы и поднимите сиденье (см. *Оборудование*). Крышка топливного бака располагается слева.

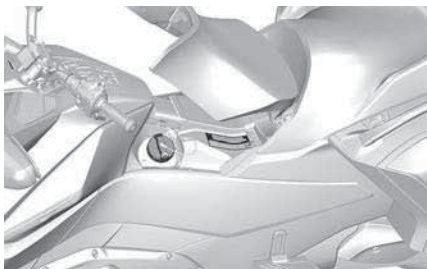

4. Медленно выкрутите крышку топливного бака против часовой стрелки и снимите ее.
5. Заполняйте бак до тех пор, пока топливо не достигнет верхней точки заправочной горловины.

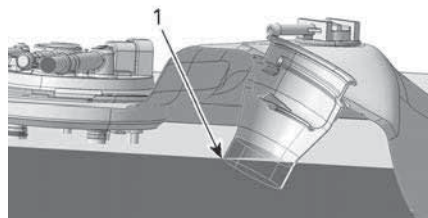

ТИПОВОЙ ВАРИАНТ

1. Верхняя точка заправочной горловины.

### ПРИМЕЧАНИЕ:

Не пытайтесь заправить топливный бак до краев. При изменении температуры расширяющемуся топливу потребуется место.

6. Вытрите любые потеки топлива. При попадании бензина на кожу и/или одежду промойте пораженное место водой с мылом и переоденьтесь.
7. Установите на место крышку топливного бака и закручивайте ее по часовой стрелке до щелчка. Запуск двигателя и эксплуатация родстера со снятой крышкой топливного бака категорически запрещены.
8. Опустите сиденье.

## Регулировка задней подвески

### Базовые модели

Давление в задней пневмоподвеске соответствует наиболее частым условиям движения. Если загрузка родстера изменилась (добавился пассажир или багаж и т.д.) или нужно изменить жесткость работы подвески, давление задней подвески может быть изменено.

Давление подвески регулируется стравливанием или накачиванием воздуха в газовую пружину. Используйте компрессор (на заправочной станции) и манометр.

Чтобы сделать работу подвески мягче - сравните давление, чтобы сделать ее жестче - увеличьте давление воздуха.

Для определения надлежащего давления, которое требуется с учетом загрузки транспортного средства, всегда обращайтесь к информации на наклейке *Давление в задней подвеске*, расположенной под сиденьем водителя.

**ПРИМЕЧАНИЕ:** Величины давления на наклейке указаны исключительно в качестве ориентира. Вы можете изменять давление в соответствии с вашими предпочтениями, если давление не превышает максимальное разрешенное.

### УВЕДОМЛЕНИЕ

**Не превышайте максимальное разрешенное давление. Это может повредить пневматическую подвеску.**

### ПРИМЕЧАНИЕ:

Во время регулировки подвески не садитесь на родстер и не загружайте багажные отсеки.

Газовая пружина соединена с воздушным шлангом с ниппелем, расположенным под сиденьем.

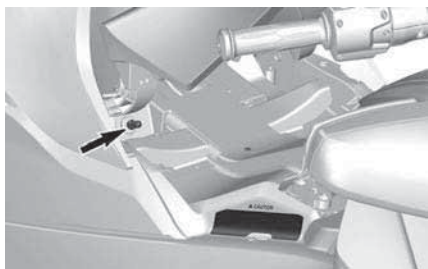

Изменяйте давление, так же как и при регулировке давления в шинах.

После регулировки установите колпачок на ниппель.

## Модели Limited

Давление в задней пневмоподвеске откалибровано для соответствия наиболее частым условиям движения и будет регулироваться встроенным компрессором автоматически во время движения при изменившихся условиях движения или загрузке родстера (добавился пассажир или багаж и т.д.).

### ПРИМЕЧАНИЕ:

Звук стравливаемого давления или работы пневмокомпрессора при работе двигателя не является неисправностью. Это указывает на работу саморегулирующейся подвески.

## Использование гнезда звукового входа и портов USB

Звуковой вход (аудиоразъем) расположен в перчаточном ящике.

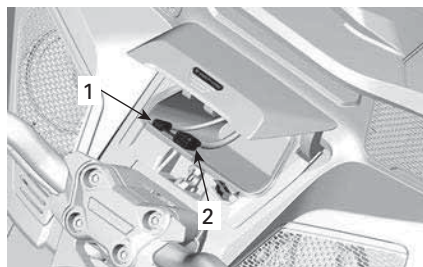

1. Звуковой вход
2. Разъем USB

Звук с любого аудиопроигрывателя, подключенного к данному входу будет воспроизводиться через аудиосистему. В зависимости от вашего устройства возможно полное или частичное управление им посредством ЭЦУ и пульта управления, или же управление невозможно.

Передний порт USB следует использовать для запуска приложения BRP Connect. Для ознакомления с полной



информацией обратитесь к разделу «Большой панорамный ЖК-дисплей 7.8».

USB-порты, расположенные в верхнем багажном отсеке можно использовать только для зарядки смартфона. Через задний USB-порт данные не передаются.

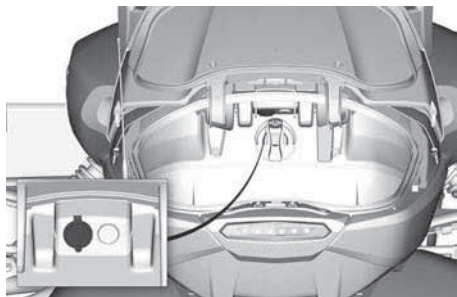

Эта страница намеренно оставлена пустой.

# БЕЗОПАСНАЯ ЭКСПЛУАТАЦИЯ

# ОТЛИЧИЕ ОТ ДРУГИХ ТРАНСПОРТНЫХ СРЕДСТВ

Данный раздел поможет вам познакомиться с его отличительными чертами и особенностями управления.

## Устойчивость

Y-образная конфигурация этого трицикла обеспечивает более высокую устойчивость на низких скоростях, чем у мотоцикла.

Однако его устойчивость ниже, чем устойчивость четырехколесных транспортных средств, например, автомобилей. Системы помощи в управлении, такие как электронная система стабилизации (VSS), помогают сохранять устойчивость при маневрировании, однако при выполнении экстремальных маневров, например, резких поворотов, наезде на неровности или препятствия, а также в случае перегрузки вы все равно можете потерять управление, а транспортное средство — опрокинуться. Кроме того, водитель или пассажир могут упасть с родстера из-за резких поворотов, ускорений, торможений или столкновений.

## Поведение на дороге

Поведение этого родстера на дороге может отличаться от других транспортных средств. Следуйте этим рекомендациям.

- Не двигайтесь по бездорожью, льду или снегу.
- Избегайте луж и бегущей воды. Родстер подвержен аквапланированию в большей степени, чем автомобиль. В случае, если вам необходимо двигаться через воду снизьте скорость.
- Снижайте скорость на гравийных, грунтовых и песчаных дорогах.
- Движение при температурах ниже 5 °C сопряжено с опасностью

потери сцепления шин с опорной поверхностью.

Подробные инструкции см. «*ПОВЕДЕНИЕ НА ДОРОГЕ (СТРАНИЦА 89) ПОВЕДЕНИЕ НА ДОРОГЕ*».

## Педаль тормоза

Нажатие на педаль приводит в действие тормоза всех трех колес. Родстер не оснащен рычагом тормоза, также у родстера отсутствует возможность раздельной блокировки передних и заднего колес.

Этот родстер может одновременно тормозить и поворачивать, и он делает это значительно лучше мотоцикла. Он может остановиться очень быстро. Обращайте внимание на транспортные средства, следующие позади, они могут быть не способны остановиться или среагировать настолько быстро.

## Антиблокировочная система тормозов (ABS)

Это транспортное средство оснащено антиблокировочной системой тормозов (ABS), являющейся элементом системы стабилизации (VSS).

Эта система помогает сохранять управляемость в ситуации экстренного торможения, препятствуя блокировке колес.

## Стояночный тормоз

Стояночный тормоз механически блокирует только заднее колесо, и удерживает его в этом состоянии после приведения в действие. Он не контролируется системами помощи в вождении (например, антиблокировочной тормозной системой (ABS), электронной системой распределения тормозного усилия (EBD)).

## Рулевое управление

### Параметрическое рулевое управление

Чтобы повернуть, всегда поворачивайте руль в направлении поворота.

Рекомендация для мотоциклистов: не выполняйте контрруление, как вы привыкли делать на мотоцикле. В отличие от мотоциклов данный трицикл не кренится при выполнении поворотов. Вам необходимо заново освоить методику выполнения поворотов. Попрактикуйте прохождение поворотов на разных скоростях, чтобы набраться опыта.

### Поперечные силы в поворотах

В отличие от мотоциклов это транспортное средство не кренится при выполнении поворотов. Вы почувствуете как поперечная сила выталкивает вас из поворота.

Для сохранения равновесия и водитель, и пассажир должны крепко держаться обеими руками за руль или поручни, а также надежно удерживать ноги на подножках.

При выполнении резких поворотов стоит наклонить верхнюю часть корпуса вперед и в сторону поворота.

## Ширина

Так как это транспортное средство шире стандартного мотоцикла:

- Всегда держите передние колеса на своей полосе. Внимательно следите за положением передних колес при входе в поворот или при обгоне.
- Не двигайтесь параллельно в одной полосе с другим транспортным средством, а также не двигайтесь по разделительной линии между двух полос. При движении в колонне не следует

двигаться параллельно с другими транспортными средствами (даже мотоциклами) в одной полосе.

- Будьте готовы объезжать препятствия по более пологой траектории.

### ПРИМЕЧАНИЕ:

Если вы избежали наезда на препятствие передними колесами, это не значит, что заднее колесо также минует препятствие.

## Передача заднего хода

При выборе положения заднего хода на индикаторе выбранной передачи появляется символ заднего хода .

Этот родстер может двигаться задним ходом как автомобиль. Однако, существует ряд существенных отличий:

- В случае, если пассажир закрывает вам обзор, попросите его сойти с родстера.
- Помните, что передняя часть родстера шире его задней части. Не подъезжайте слишком близко к различным объектам, чтобы не задеть их передними колесами.
- Двигайтесь с низкой скоростью и на небольшие расстояния.
- По возможности осуществляйте стоянку так, чтобы вам не пришлось выезжать со стояночного места задом.



### ВНИМАНИЕ

**При движении задним ходом всегда удерживайте обе ноги на подножках. Не опускайте ноги на землю при движении задним ходом.**

## **Водительское удостоверение и местное законодательство.**

Требования к водительскому удостоверению, необходимому для управления этим транспортным средством, отличаются в зависимости от страны. В зависимости от местного законодательства вам могут потребоваться водительское удостоверение на право управления автомобилем или мотоциклом, или специальное подтверждение на право управления трициклом.

Перед выездом на дороги общего пользования, убедитесь, что у вас есть необходимое водительское удостоверение.

# СИСТЕМЫ ПОМОЩИ В УПРАВЛЕНИИ

## Система стабилизации (VSS)

Это транспортное средство оснащено системой стабилизации (VSS).

Данная система поможет вам в поддержании направления движения, а также в некоторых случаях предотвратит опрокидывание.

VSS включает:

- **Антиблокировочную систему торможения (ABS)**, помогает сохранять управляемость при экстренном торможении, препятствуя блокировке колес.
- **Электронную систему распределения тормозного усилия (EBD)**, которая автоматически распределяет тормозное усилие между колесами. Совместно с ABS данная система позволяет поддерживать курсовую устойчивость, а также позволяет максимально увеличить тормозное усилие в зависимости от условий сцепления с поверхностью.
- **Противобуксовочную систему (TCS)**, которая помогает предотвратить пробуксовку заднего колеса. Система TCS ограничит скорость вращения заднего колеса только в том случае, если водитель повернул руль (отклоняется от прямолинейного движения) или если скорость транспортного средства превышает 50 км/ч (31 миль/ч). При отпуске акселератора (замедление) TCS предотвращает блокировку заднего колеса.
- **Систему контроля устойчивости (SCS)**, созданную для ограничения крутящего момента, передаваемого на заднее колесо, и подтормаживания отдельных колес, что позволяет снизить вероятность потери управления или опрокидывания транспортного средства.

## ПРИМЕЧАНИЕ:

Сигнальная лампа электронной системы стабилизации (VSS) загорается на панели приборов, когда данная система вмешивается в управление транспортным средством более 2 секунд.

## Ограничения

Система VSS не сможет помочь вам сохранить устойчивость во всех ситуациях.

## Поверхности со слабым коэффициентом сцепления

Сцепление шин с поверхностью ограничивает максимально возможное тормозное усилие. На поверхностях с низким коэффициентом сцепления, а также при несоблюдении требований к давлению в шинах и состоянию протектора, тормозной путь увеличится, несмотря на работу систем ABS и EBD.

В случае, если шины потеряют сцепление с поверхностью, вы можете потерять управление родстером, несмотря на работу системы VSS.

Если поверхность частично или полностью покрыта льдом, снегом или шугой сцепления с ней будет недостаточное для управления родстером несмотря на работу системы VSS. Не двигайтесь по поверхностям покрытым льдом, снегом или шугой.

## ПРИМЕЧАНИЕ:

Сцепление шин транспортного средства начинает уменьшаться при температурах ниже 6 °C (43 °F).

Как и любое другое дорожное транспортное средство, родстер подвержен аквапланированию (потере сцепления с покрытой водой поверхностью) при наезде на покрытую водой поверхность. Если вы со слишком высокой скоростью

наедете на слой воды, например, большую лужу или бегущую воду на дороге, родстер может потерять сцепление с поверхностью и попасть в занос. В этом случае система VSS не сможет помочь вам сохранить управление. Избегайте больших луж или бегущей воды. В случае сильного дождя снизьте скорость или остановитесь на обочине. Если вам предстоит движение через покрытую водой поверхность, максимально снизьте скорость перед тем как въехать на нее.

Снижайте скорость на поверхностях с низким коэффициентом сцепления, например, грунтовых, песчаных, гравийных, а также на мокром асфальте. Это транспортное средство не предназначено для внедорожной эксплуатации. Движение на родстере разрешено только на обслуживаемых дорогах общего пользования. Не эксплуатируйте родстер на иных видах дорог.

### Шины

Система VSS транспортного средства специально откалибрована для наиболее эффективной работы с шиной определенного размера, изготовленной из определенного материала и с определенным рисунком протектора. Замена шин на не одобренные к использованию компанией BRP может привести к снижению эффективности работы электронной системы стабилизации (VSS).

Используйте только шины рекомендованные компанией BRP, которые можно заказать только у авторизованного дилера Can-Am.

Правильное давление в шинах и хорошее состояние протектора важны для обеспечения надежного сцепления особенно при движении по поверхностям с поврежденным покрытием или мокрым поверхностям. Недостаточное давление воздуха в

шинах может стать причиной аквапланирования и чрезмерного нагрева шин, а избыточное давление может привести к снижению эффективности работы электронной системы стабилизации.

### Резкие повороты

Система VSS не управляет и не ограничивает силу управляющего воздействия на руль - таким образом она не сможет уберечь вас от излишне резких поворотов. Широкие и быстрые повороты руля могут привести к потере управления родстером, заносу и опрокидыванию.

### Избыточная скорость

Система VSS не управляет скоростью движения родстера, кроме случаев работы системы SCS при выполнении поворотов. Система VSS не сможет предотвратить входение в поворот со слишком высокой скоростью. Если вы движетесь слишком быстро для существующей дорожной обстановки, может произойти потеря управления несмотря на работу системы VSS.

### Перегрузка

Не превышайте допустимую грузоподъемность транспортного средства.

<b>Допустимая полная загрузка транспортного средства</b>
252 кг (556 фунта)

### Усилитель рулевого управления (DPS)

Для оптимизации усилия, необходимого водителю для поворота руля, усилитель рулевого управления (DPS) использует электронно управляемый электромотор для передачи переменного компенсирующего усилия.



Величина приложенного компенсирующего усилия зависит от усилия на руле, угла поворота руля и скорости движения родстера.

При движении задним ходом, компенсирующее воздействие усилителя будет снижаться с увеличением скорости движения родстера.

# ПОНИМАНИЕ ОПАСНОСТИ НА ДОРОГЕ

Прежде чем приступить к эксплуатации этого трицикла, посмотрите видеоролик по безопасности, прочитайте карту безопасности и все предупреждающие наклейки.

Учитывайте риск получения травмы или гибели, подумайте о том, как вы можете сократить этот риск, и хотите ли вы брать на себя этот риск.

Риск движения по дорогам складывается из множества факторов. Некоторые вы можете контролировать, некоторые, например, поведение прочих участников движения - нет.

Некоторые факторы влияющие на степень риска:

## Тип транспортного средства

Различные виды транспортных средств отличаются друг от друга размерами, заметностью, маневренностью. Степень защищенности водителя и пассажира также различна.

Это транспортное средство отличается небольшими размерами и высокой маневренностью. Маневренность может помочь избежать ДТП. Однако, чем меньше транспортное средство, тем труднее его заметить, что увеличивает риск ДТП по вине другого участника движения. В некоторых ситуациях родстер Ryker с меньшей вероятностью, чем мотоцикл, попадет в ДТП. Например, риск опрокидывания при движении с низкой скоростью значительно меньше. Однако в ряде ситуаций родстер с большей вероятностью попадет в ДТП. Например, так как родстер шире, чем мотоцикл, он не сможет преодолеть узкие места, которые сможет преодолеть мотоцикл.

Устройство легковых и грузовых автомобилей предоставляет защиту

как в ДТП, так и в иных опасных ситуациях. Кроме того, пассажиры могут защитить себя, используя ремни безопасности. Принимайте во внимание тот факт, что езда на этом родстере опаснее езды на автомобиле. Степень риска получения травмы сопоставима с мотоциклетной.

Как и в случае с мотоциклом, вы можете снизить этот риск, используя шлем и защитную экипировку.

## Навыки и суждения водителя

Каждый водитель в некоторой степени может управлять собственными рисками.

Водители с более развитыми навыками лучше управляют своим транспортным средством.

Не полагайтесь на свой опыт вождения мотоциклов, автомобилей, мотовездеходов, снегоходов или иных транспортных средств при управлении этим транспортным средством.

Вникните в различия между родстером Spyder и другими транспортными средствами. Ознакомьтесь с этим руководством по эксплуатации и посмотрите видеоролик по безопасности, расположенный на сайте:

<https://can-am.brp.com/spyder/owners/safety/safety-information.html>

Или используйте следующий QR-код:



Если доступен, пройдите специальный курс обучения. Изучите расположение и принцип действия

органов управления, прежде чем выезжать на дорогу научитесь точно и уверенно выполнять практические упражнения.

Начните эксплуатацию родстера в более простых дорожных условиях (небольшое движение, низкие скорости, хорошая погода, отсутствие пассажира), постепенно их усложняя в соответствии с улучшением ваших навыков. Заранее продумывайте маршрут, чтобы избежать слишком сложных условий для ваших текущих навыков или избежать рисков, которые вы не готовы на себя взять.

Даже опытные водители становятся виновниками ДТП. Например, использование своих навыков для выполнения экстремальных маневров или трюков увеличит степень риска. Трезвая оценка дорожной ситуации и навыки вождения помогают ответственному водителю расширить зону безопасности и минимизировать риски. Изучите техники безопасного вождения представленные в разделе *Поведение на дороге*.

## Состояние водителя

Водитель должен быть собран, трезв и физически готов к управлению родстером. Эксплуатация родстера в состоянии алкогольного или наркотического опьянения категорически запрещена. Риск ДТП увеличивается при движении в состоянии опьянения, усталости и т.п.

Алкоголь, наркотические вещества, лекарственные препараты, усталость, сонливость, а также эмоциональное состояние могут негативно сказаться на ваших навыках безопасного вождения. Также как и вождение мотоцикла, вождение этого транспортного средства потребует от вас больших физических и умственных затрат по сравнению с вождением автомобиля. Главный

принцип безопасного вождения - ни в коем случае не садиться за руль, если вы рассеяны или пьяны. Даже в том случае, если содержание алкоголя в вашей крови не превышает законодательно установленные нормы, ваши навыки и здравомыслие пострадают от приема алкоголя.

Для эксплуатации родстера вы должны быть в состоянии задействовать все органы управления, поворачивать руль в границах всего рабочего хода, садиться на родстер и сходиться с него, а также наблюдать за дорожной обстановкой.

Пассажиры также должны быть внимательными, трезвыми и способны сохранять правильное положение корпуса, держаться за поручни и правильно реагировать на маневры, наезды на неровности, ускорения и торможения.

## Состояние родстера

Вы должны поддерживать свой родстер в рабочем состоянии.

Выполняйте контрольные осмотры перед поездками и регулярно проводите техническое обслуживание. Проверяйте наличие предупреждающих сообщений на многофункциональной панели приборов при запуске двигателя и устраните все неполадки перед началом эксплуатации.

При использовании многофункциональной приборной панели обязательно соблюдайте предельную осторожность. Продолжительный взгляд на дисплей во время движения существенно повышает опасность аварии.

## **Погодные условия и состояние дорожного покрытия**

Движение по сильно загруженным дорогам, в условиях слабой видимости или плохого сцепления с поверхностью увеличивает ваши риски. Выбирайте маршруты соответствующие уровню ваших навыков, а также рискам, которые вы готовы на себя взять.

# ЭКИПИРОВКА

Для езды на этом родстере требуется такая же защитная экипировка, что и для езды на мотоцикле. Несмотря на большую, чем у мотоцикла, устойчивость на низких скоростях, вы по-прежнему можете упасть.

Данный подраздел составлен на основе указаний MSF для мотоциклистов.

В случае ДТП защитная экипировка поможет избежать травм или уменьшит их тяжесть. Также экипировка защитит вас от погодных явлений и позволит чувствовать себя комфортно в случае непогоды.

Рекомендованная базовая защитная экипировка для водителя и пассажира включает в себя крепкую обувь с высоким, закрывающим лодыжку, берцем и нескользящей подошвой, штаны надлежащей длины, куртку, перчатки с закрытыми пальцами, а самое главное, сертифицированный шлем с достаточной защитой органов зрения.

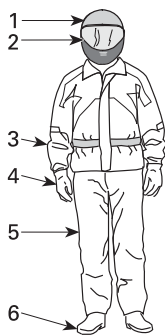

## ЭКИПИРОВКА

1. Сертифицированный шлем
2. Защита лица и органов зрения
3. Куртка с длинными рукавами
4. Перчатки
5. Штаны надлежащей длины
6. Обувь с высоким берцем

Правильно подобранная экипировка может уменьшить тяжесть

полученных травм в результате ДТП как для водителя, так и для пассажира.

## Шлемы

Шлемы обеспечивают защиту головы и головного мозга от повреждений. Шлем также поможет пассажиру избежать травм лица от контакта со шлемом водителя. Даже лучший шлем не сможет гарантировать максимальную защиту от травм, однако, согласно статистическим данным, его использование может значительно сократить риск травмы головного мозга. Будьте осторожны и надевайте шлем во время поездки.

### Выбор шлема

Шлем должен быть произведен согласно стандартам, использующимся в вашем регионе или стране.

Полнопрофильный шлем предлагает наибольшую степень защиты от ударов, так как закрывает всю голову и лицо. Также он может защитить от грязи, камней, насекомых и т.д.

Открытый шлем "три четверти" также предлагает определенную степень защиты. Состоящий из тех же базовых элементов, он, в отличие от полнопрофильного шлема, лишен защиты лица и подбородка. В случае, если вы используете открытый шлем, вам следует также использовать визор или защитные очки.

### ПРИМЕЧАНИЕ:

Обычные очки или солнцезащитные очки не обеспечивают защиту органов зрения, необходимую для мотоциклиста. Они могут разбиться или слететь, кроме того подобные очки не предотвращают попадание в глаза ветра или летящих предметов.

Использование визоров и очков с цветными стеклами допускается только в светлое время суток, не используйте их в темное время суток или в условиях слабой освещенности. Также запрещается использовать цветные стекла в случае, если они искажают ваше восприятие цвета.

## Прочая экипировка

### Обувь

Всегда носите обувь с закрытым носком. Крепкая обувь с высоким, закрывающем лодыжку, берцем защитит вас от разнообразным опасностей при движении, таких как камни вылетающие из-под колес и раскаленная выхлопная труба.

Избегайте обуви с длинными шнурками, они могут запутаться за рычаг переключения передач, педаль тормоза или другие элементы родстера. Для надежного удержания ног на подножках лучше всего подходит обувь с резиновой подошвой и низким каблучком.

### Перчатки

Перчатки с закрытыми пальцами обеспечивают защиту рук от воздействия ветра, солнца, тепла, холода, а также от летящих предметов. Плотно сидящие перчатки улучшат хват и помогут уменьшить усталость рук. Усиленные мотоциклетные перчатки защитят руки при падении. Швы на мотоциклетных перчатках расположены снаружи, что позволяет избежать раздражения. Сами перчатки искривлены образом, позволяющим обеспечить естественный хват рукояток руля. В случае, если перчатки окажутся слишком объемными, управление мотовездеходом может быть затруднено. Краги перчаток предотвращают попадание

холодного воздуха под куртку и защищают запястья.

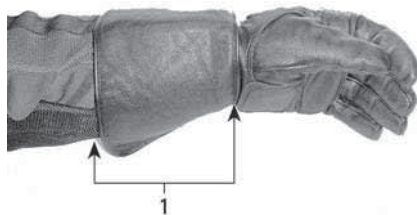

1. Крага перчатки

### Куртки, штаны и комбинезоны

При эксплуатации родстера носите куртку и штаны или комбинезон. Качественная мотоциклетная экипировка позволит вам чувствовать себя комфортно и не отвлекаться на погодные явления. В случае аварии, прочная качественная защитная экипировка может предотвратить травму или уменьшить степень ее тяжести. Некоторые предметы экипировки обладают жесткими элементами защиты еще сильнее уменьшающими риск травмирования в ДТП. Штаны также защитят вас от ожогов при контакте с раскаленными элементами родстера.

Мотоциклетная защитная экипировка чаще всего является наилучшим сочетанием удобства и защиты. Она смоделирована, чтобы быть максимально удобной при езде на мотоцикле. У мотоциклетных курток удлиненные рукава, а сами они шире в плечах. У мотоциклетных штанов удлиненные штанины. Комбинезоны могут быть как классическими, так и комбинацией куртки и брюк.

Кожа - подходящий материал для мотоциклетной экипировки, так как она прочна и сможет защитить и от ветра, и от травм. Стойкие к истиранию синтетические волокна также подойдут. Не надевайте просторную или длинную одежду, а также

шарфы - они могут быть затянуты движущимися частями родстера.

Клапаны и застежки на куртке защитят от ветра. Куртка с застежкой-молнией защищает от ветра лучше чем куртка на пуговицах или кнопках. Клапан, закрывающий молнию, является дополнительной защитой от ветра. Для того, чтобы холодный воздух не попал под куртку, рекомендуется использовать куртки с зауженными обшлагами и талией. Мягкий воротник будет "играть" на ветру, вызывая раздражение кожи и отвлекая водителя.

При движении в условия низких температур защитите себя от переохлаждения (гипотермии). Гипотермия - состояние пониженной температуры тела, которое может привести к рассеянности внимания, замедлению реакций, потере плавности и точности движений. При движении в условиях пониженных температур необходимо использовать подходящую одежду - надевать ветрозащитную куртку, использовать несколько слоев одежды. Из-за ветра, возникающего при движении, вы можете замерзнуть даже при умеренных температурах.

Помните о том, что во время остановки или стоянки, вам может стать жарко в экипировке, подходящей для холодной погоды. Используйте несколько слоев одежды - при желании слои можно убирать. Использование ветрозащитного слоя в качестве верхнего может предотвратить доступ к коже холодного воздуха

Экипировка может сделать вас более заметным на дороге. Для этого выбирайте яркие цвета. Поверх темной куртки также можно надеть недорогой светоотражающий жилет. Стоит наклеить на постоянно

используемую экипировку светоотражающую ленту.

### **Непромокаемая экипировка**

В случае, если вы собираетесь ехать в сырую погоду, рекомендуеться использовать дождевик или непромокаемый комбинезон. В случае длительной поездки рекомендуем брать с собой дождевик. Водитель в сухой экипировке будет чувствовать себя комфортнее и будет более собран по сравнению с водителем в отсыревшей экипировке.

Непромокаемые комбинезоны доступны как в классическом варианте, так и в комбинации куртки и штанов. Лучше всего подойдут комбинезоны предназначенные для мотоциклистов. Выбрав яркие цвета, например оранжевый или желтый, вы станете более заметным на дороге. Лучше всего подойдут комбинезоны с резинкой в талии, заплатах и лодыжках. У куртки должен быть высокий воротник и застежка молния с широким клапаном. При покупке непромокаемого комбинезона стоит задуматься о приобретении непромокаемых перчаток и обуви.

Помните, в случае сырой погоды лучше отказаться от поездки. В случае, если вы едете в сырую погоду, вам придется остановиться, если на дороге начнет скапливаться вода.

### **Защита органов слуха**

Длительное воздействие ветра и шума двигателя при движение может привести к потере слуха. Для предотвращения этого необходимо использовать соответствующие средства защиты органов слуха, например, беруши. Прежде чем использовать защиту органов слуха, узнайте о нормах местного законодательства в отношении этого.

# ТРЕБУЕМЫЕ НАВЫКИ ВОЖДЕНИЯ И ПРАКТИЧЕСКИЕ УПРАЖНЕНИЯ

Прежде чем выехать на дорогу, вам следует развить необходимые навыки и научиться правильно вести себя на дороге для снижения рисков.

Если вы обладаете опытом вождения мотоцикла или иного транспортного средства, обратите особое внимание на отличия в эксплуатации и работе транспортного средства.

Следующие упражнения помогут вам освоиться с базовыми правилами езды на родстере. Отрабатывайте каждое упражнение до тех пор, пока не сможете безошибочно его выполнять, после чего переходите к следующему.

Данный раздел включает в себя следующие упражнения:

1. Увеличение оборотов двигателя и использование выключателя двигателя
2. Трогание с места, остановка и базовое управление
3. Остановка двигателя в движении
4. Выполнение базовых поворотов
5. Резкое торможение
6. Змейка
7. Переключение передач
8. объезд препятствия
9. Движение задним ходом

## Выбор места для выполнения практических упражнений

Данные упражнения следует выполнять на площадке с покрытием размером не менее 76×30 м. На площадке не должно быть движения транспортных средств. Закрытая, правильно размеченная парковка без препятствий (прожекторные столбы, поребрики и т. д.) станет хорошей площадкой для выполнения упражнений. Берегитесь потеков масла, оставленных

автомобилями. Лучше всего подойдут парковки пустующие в нерабочее время: у школ, церквей, домов культуры или торговых центров. Не нарушайте право частной собственности.

Выбрав подходящую площадку, получите разрешение на использование от владельца. В случае, если на площадке присутствуют препятствия, например прожекторные столбы или островки безопасности, убедитесь, что они не пересекают прямые участки, указанные на рисунках ниже.

Держите в голове схему парковки при подготовке к выполнению упражнений. Для удобства стояночные места на рисунках имеют ширину 3 м, однако их ширина на вашей площадке может отличаться. В случае, если на вашей площадке отсутствует разметка или стояночные места значительно уже/шире указанных на рисунках используйте приведенные ниже величины. Разметьте площадку используя рулетку и мел или конусы. Также можно использовать емкости из-под молока, заполненные для утяжеления водой или песком.



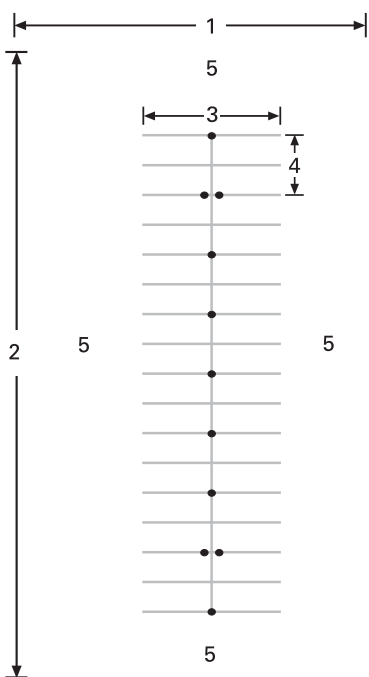

#### ТИПИЧНАЯ ПАРКОВКА

1. Минимум 30 м
2. Минимум 75 м
3. 12 м
4. 6 м
5. Открытый участок

Даже на закрытой парковке могут появиться другие транспортные средства. Перед выполнением упражнения убедитесь, что перед вами и позади вас, слева и справа от вас отсутствуют движущиеся транспортные средства. Также следите за появлением детей или животных.

### Подготовка

Уясните расположение и принцип действия всех органов управления родстером. См. раздел *Информация о транспортном средстве*.

Отрегулируйте руль, подножки и педаль тормоза в соответствии со своими водительскими

потребностями. См. главу *Регулировка органов управления»* в разделе *Оборудование*.

Проведите контрольный осмотр перед поездкой. См. раздел *Контрольный осмотр перед поездкой*.

Запуск и останов двигателя следует производить строго в соответствии с инструкциями главы *Запуск и останов двигателя* в разделе *Основные операции*.

### Правильная посадка

Правильная посадка облегчит маневрирование. Держите руки и ноги в предназначенных для этого местах, чтобы иметь доступ ко всем органам управления. Запястье должно составлять одну прямую с предплечьем. Это позволит вам точно регулировать величину хода акселератора. Руки должны быть расслаблены и согнуты в локтях. Держите спину и голову прямо, не опускайте взгляд. Держите обе ноги на подножках рядом с органами управления.

Движение на родстере (даже на небольшие расстояния) с неправильной посадкой категорически запрещено.



ТИПОВАЯ ПОСАДКА ПРИ ВОЖДЕНИИ

## Практические упражнения

### 1) Увеличение оборотов двигателя и использование выключателя двигателя

#### Цель

- Освоить работу с поворотным акселератором.
- Привыкнуть к звуку работающего двигателя на различной частоте вращения коленчатого вала. Это поможет вам переключаться вверх/вниз, ориентируясь на звук двигателя.
- Освоить работу с выключателем двигателя.

#### Указания

- Запустите двигатель на НЕЙТРАЛЬНОЙ передаче, не снимая стояночный тормоз, и удерживая правую ногу на педали тормоза. Убедитесь, что на дисплее многофункциональной приборной панели отображается NEUTRAL (нейтральная передача): если у вас включена первая передача, транспортное средство попытается начать движение, как только вы повернет ручку акселератора.
- Глядя на тахометр, несколько раз поверните ручку акселератора (поворачивайте, опуская запястье), чтобы увеличить обороты до значения 4000 об/мин. Попрактикуйтесь поворачивать ручку акселератора плавно и аккуратно, удерживая примерно 3000 об/мин, и затем отпустите ее. Пока трансмиссия находится на нейтральной передаче, крутящий момент не передается на заднее колесо.
- Используя выключатель двигателя, остановите двигатель. Нажмите на выключатель большим пальцем правой руки, не отрывая ее от рукоятки руля.

## Дополнительные упражнения

- Потренируйтесь выключать двигатель, не глядя на выключатель.

### 2) Трогание с места, остановка и базовое управление

#### Цель

- Освоить работу с акселератором. Узнать, как привести транспортное средство в движение.
- Освоить замедление и торможение на низкой скорости.

#### Указания

Если вы почувствуете, что при выполнении данных упражнений трясете управление, отпустите акселератор, чтобы прекратить ускорение и нажмите на педаль тормоза если необходимо снизить скорость. Для полного выключения электропитания используйте выключатель двигателя.

### 2а) Задействуйте и сразу же отпустите акселератор

#### Указания

Вначале вы будете задействовать акселератор только на непродолжительное время, после чего отпустить его и продолжать движение по инерции.

- Запустите двигатель и приведите в действие стояночный тормоз.
- При нажатой педали тормоза нажмите на рычаг переключения передач, включить передачу для движения вперед.
- Отпустите педаль тормоза.
- Плавно вращайте акселератор, пока родстер не начнет медленно двигаться вперед. Как только родстер придет в движение, отпустите акселератор и продолжайте движение по инерции, после чего, нажав на педаль тормоза, остановите родстер.

Продолжайте выполнение упражнения, пока не достигнете конца прямого участка.

- Для выполнения поворота в конце прямого участка: остановитесь, выверните руль вправо, поле чего кратко задействуйте и отпустите акселератор, после чего продолжите прохождение поворота, двигаясь по инерции. Для завершения поворота вам может потребоваться несколько раз задействовать акселератор. Остановитесь, когда родстер будет выровнен на противоположном прямом участке.
- Продолжайте выполнять эту часть упражнения, пока не будете уверены задействовать и отпустить акселератор.

## **2b) Удерживайте акселератор, отпускайте и останавливайтесь каждые 12 м**

Теперь вы будете удерживать акселератор чуть дольше, после чего останавливайтесь каждые 12 м (каждый второй маркер, каждая четвертая линия разметки).

- Плавно вращайте акселератор, пока родстер не начнет медленно двигаться вперед. Теперь удерживайте акселератор в этом положении.
- Когда вы приблизитесь к точке остановки, отпустите акселератор, затем нажатием на педаль тормоза остановите родстер.
- В конце прямого участка выполните поворот, только теперь не отпускайте акселератор во время прохождения поворота. Будьте внимательны, удерживайте акселератор в одном положении при выполнении поворота. Остановитесь, когда родстер будет выровнен на противоположном прямом участке.

## **2с) Удерживайте акселератор, отпускайте и останавливайтесь в конце прямого участка**

При выполнении данного упражнения вам потребуется прямой участок целиком. Останавливаться вы будете только в конце прямого участка. Сохраняйте умеренное открытие дроссельной заслонки.

## **3) Остановка двигателя в движении**

### **Цель**

- Освоить использование выключателя двигателя в движении, чтобы познакомиться с реакцией родстера, в случае, если вам понадобится выполнять эту процедуру позднее.

### **Указания**

- На середине прямого участка, двигаясь со скоростью 8 км/ч (5 миль/ч), переведите переключатель остановки двигателя в положение «OFF» («ВЫКЛ.») и остановитесь, двигаясь по инерции.
- Запустите двигатель заново и повторите упражнение. Попытайтесь увеличить скорость движения (не более чем до 20 км/ч (12 миль/ч)), прежде чем использовать переключатель остановки двигателя.

### **ПРИМЕЧАНИЕ:**

Транспортное средство не запустится при включенной передаче без нажатия на педаль тормоза.

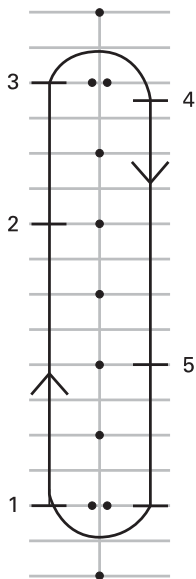

1. Стартер
2. Нажмите на выключатель двигателя
3. Продолжайте двигаться до конца прямого участка, после чего остановитесь и развернитесь, как в предыдущем упражнении.
4. Остановитесь
5. Нажмите на выключатель двигателя

Заново запустите двигатель и переходите к следующему упражнению.

#### 4) Выполнение базовых поворотов

##### Цель

- Освоить выполнение управляемых поворотов.

##### Указания

Данное упражнение похоже на предыдущее, только теперь, вместо остановки перед каждым поворотом, вы будете выполнять поворот на низкой скорости.

- Двигайтесь по прямой линии. Держитесь от меток чуть дальше чем обычно. Это позволит вам выполнить поворот по широкой дуге в конце прямого участка.

- Когда вы приблизитесь к повороту, сбросьте скорость до 8 км/ч (5 миль/ч), отпустив акселератор, и включите тормоз по необходимости.
- Удерживайте акселератор для поддержания низкой скорости движения.
- Смотрите в направлении поворота.
- Поверните руль в направлении поворота. Будьте осторожны, не задействуйте сцепление.
- Наклон корпуса вперед и в направлении поворота облегчит поворот руля.
- После поворота верните руль в исходное положение и продолжайте движение по прямому участку.



ТИПОВОЙ ВАРИАНТ — ПОСАДКА НА ПОВОРОТАХ

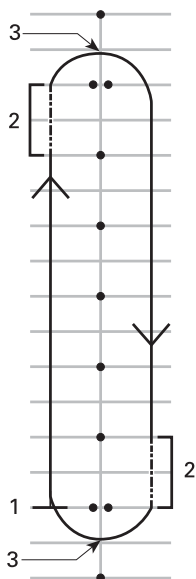

1. Стартер
2. Зона трения
3. Апекс

#### ПРИМЕЧАНИЕ:

Рекомендация для мотоциклистов: прохождение поворотов на этом транспортном средстве отличается от прохождения поворотов на мотоцикле. Родстер не кренится в повороте, поэтому вам может потребоваться перенести вес тела вперед и в направлении поворота для сохранения удобного положения на родстере. Для поворота руля вам может потребоваться приложить большее усилие, чем для поворота руля мотоцикла. Однако остановить родстер в повороте проще, чем мотоцикл.

#### Дополнительные упражнения

- После того, как вы будете уверенно выполнять поворот в одном направлении, попробуйте поменять направление движения. При повороте налево будьте осторожны, не открывайте дроссельную заслонку больше,

чем необходимо для выполнения поворота.

- Остановитесь в апексе, для того, чтобы понять, как работают тормоза при выполнении поворота.

#### 5) Резкое торможение

##### Цель

- Освоить возможности тормозной системы.
- Научиться применять тормоза с максимальным усилием.

##### Указания

Данное упражнение похоже на предыдущее, только теперь вы будете более уверенно нажимать на педаль тормоза, пытаясь затормозить как можно более резко. Система ABS предотвратит блокировку колес и позволит вам сохранить управление родстером даже при максимальном тормозном усилии. Для быстрых остановок всегда полностью отпускайте акселератор. Если вы не отпустите акселератор при торможении, ваш тормозной путь увеличится.

- Двигайтесь с начала прямого участка и увеличьте скорость до 8 км/ч. Находясь в середине прямого участка, полностью отпустите акселератор, после чего быстро и уверенно нажмите на педаль тормоза. Резкое нажатие на педаль тормоза категорически запрещено, так как система ABS предотвратит блокировку колес.
- Не опускайте голову, смотрите на дорогу, держите руль прямо и не отпускайте педаль тормоза до полной остановки родстера.
- Повторите упражнение, увеличив скорость и силу нажатия на педаль тормоза.

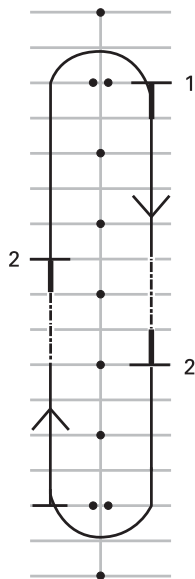

1. Стартер
2. Остановитесь

### Дополнительные упражнения

- Потренируйтесь, проверяя зеркала перед резким торможением.

### 6) Змейка

#### Цель

- Отработать навыки маневрирования и правильной посадки на родстере.

#### Указания

Змейка (6 м)

1. Двигайтесь, объезжая каждый маркер/каждую вторую линию разметки. Пока вы привыкаете к смене направления движения, поддерживайте низкую скорость.
2. Наклоняйте корпус и поворачивайте руль в сторону поворота.

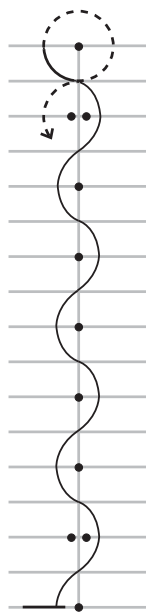

1. Стартер

Змейка (12 м)

Как только вы будете уверенно выполнять данное упражнение, попробуйте выполнять 12-метровую змейку: объезжать каждый второй маркер/каждую четвертую линию разметки.

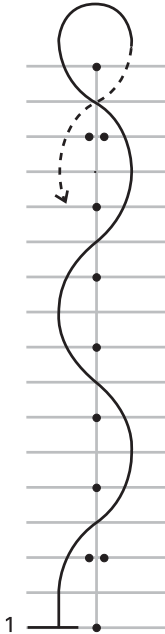

1. Стартер

### Дополнительные упражнения

- Вы можете постепенно увеличивать скорость движения, как только будете чувствовать себя уверенно до 16–19 км/ч, но при выполнении поворота в конце прямого участка скорость нужно будет сбрасывать.

### 7) Переключение передач

При движении вам необходимо переключать передачи, чтобы частота вращения коленчатого вала двигателя соответствовала скорости движения. Низкие передачи используются для движения с низкой скоростью, а высокие для движения с высокой - точно также как и на автомобиле.

Коробка передач автоматически переключится на более низкую передачу при оборотах меньше 1800 об/мин.

### Цель

- Научиться выполнять переключения вверх и вниз.

### Указания

Данное упражнение похоже на предыдущее, только теперь вы будете переключаться вверх при движении по прямому участку и останавливаться в конце. Для выполнения данного упражнения проезды на парковке подойдут лучше, чем стояночные места.

### 7а) Использование селектора передач при остановленном родстере

Вначале потренируйтесь в переключении между передачей заднего хода, нейтральной передачей и 1ой передачей, когда родстер остановлен (переключайте по одной передаче за раз). После чего тренируйтесь в:

- Двойном переключении с передачи заднего хода на 1ую передачу,
- Двойном переключении с 1ой передачи на передачу заднего хода,
- Повторяйте данное упражнение до тех пор, пока не будете чувствовать себя уверенно.

### 7б) Переключение с 1ой на 2ую передачу

- Двигаясь по прямому участку, увеличьте частоту вращения двигателя до 3000 об/мин, используя акселератор.
- Нажмите на селектор передач от себя, чтобы переключиться на 2ую передачу. Нет необходимости отпускать газ при переключении передач.
- Как только вы почувствуете себя достаточно уверенно и если позволяют размеры площадки, используйте акселератор для разгона на 2ой передаче.

Когда вы приблизитесь к концу прямого участка, остановите родстер:

- Отпустите газ.
- Нажмите педаль тормоза
- Переключение передач будет происходить автоматически при уменьшении скорости. Вы также можете переключать передачи вручную, потянув на себя селектор передач.

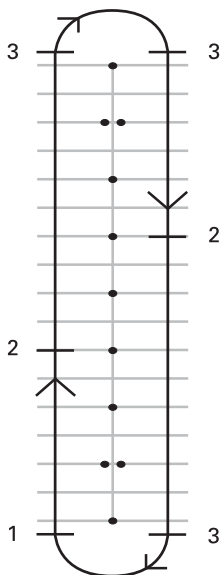

1. Стартер
2. Переключитесь на вторую передачу на скорости 25 км/ч (16 миль/ч).
3. Остановитесь

### 7с) Если позволяют размеры площадки, потренируйтесь в переключении на 1ую передачу в движении

На прямом участке:

- Не отпуская акселератор, потяните на себя селектор передач.
- Вы почувствуете больший эффект торможения двигателем при переключении вниз без использования акселератора.

### 7d) Прочие передачи

Если позволяют размеры площадки, вы можете попробовать переключение между прочими передачами. Используйте описанную выше процедуру и переключайтесь на одну передачу за раз.

#### ПРИМЕЧАНИЕ:

Если вы задействуете акселератор с чуть большим усилием при переключении вниз, частота вращения коленчатого вала двигателя быстрее выровняется со скоростью движения, сделав переключение более плавным. Если при переключении вниз не задействовать акселератор, родстер начнет выполнять торможение двигателем. Это поможет вам сбросить скорость, помните, однако, что система VSS не управляет торможением двигателем. В случае, если вы переключитесь на слишком низкую передачу при движении с высокой скоростью, может произойти проскальзывание заднего колеса, что приведет к потере управления, неконтролируемому развороту или опрокидыванию, особенно при прохождении поворотов.

### 8) Объезд препятствия

#### Цель

- Освоить управление родстером для совершения резких маневров.
- Попробовать различные комбинации торможения и уклонения.

#### Указания

Теперь вам придется изменить направление движения. Установите маркеры как показано на рисунке ниже. Не используйте в качестве маркеров твердые тяжелые зафиксированные предметы.

- Въезжайте между двух маркеров на скорости около 8 км/ч и



- поддерживайте ее во время выполнения данного упражнения.
- Объезжайте ряд маркеров.
- Выезжайте через два маркера.
- Повторите упражнение несколько раз, объезжая препятствие с разных сторон.

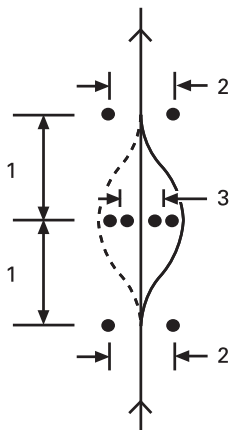

1. 6 м
2. 3 м
3. 2,5 м

### Дополнительные упражнения

- Вы можете постепенно увеличивать скорость выполнения упражнения (однако, не выходите за пределы диапазона 13–19 км/ч), а также пробовать различные комбинации торможения и уклонения. Например, приближайтесь к маркерам с высокой скоростью и сбрасывайте скорость перед въездом, нажимайте на педаль тормоза при уклонении.
- Ваш помощник может разнообразить данное упражнение указывая вам направление уклонения или необходимость остановиться. Ваш помощник должен находиться на безопасном расстоянии (например за пределами площадки для выполнения упражнения). Когда вы приблизитесь к первым двум

маркерам, ваш помощник, подаст вам рукой сигнал о направлении уклонения или остановке.

- Потренируйтесь, проверяя зеркала и мертвые зоны перед уклонением.

### 9) Движение задним ходом

#### Цель

- Освоить управление родстером и радиус поворота при движении задним ходом.

#### Указания

- Переключитесь на передачу заднего хода. См. *Движение задним ходом* в разделе *Основные операции*.
- Убедитесь, что позади родстера отсутствуют препятствия. Продолжайте смотреть назад. Будьте осторожны при движении задним ходом, не ударьте передние колеса о какой-либо предмет. Снижайте скорость и останавливайтесь, отпуская акселератор и нажимая на педаль тормоза, как и при движении в обычном режиме.
- Сдавайте назад постепенно, делая остановки.
- Двигайтесь с низкой скоростью и на небольшие расстояния.
- Как только вы будете чувствовать себя уверенно, попробуйте поставить родстер на стояночное место, как показано на рисунке ниже.

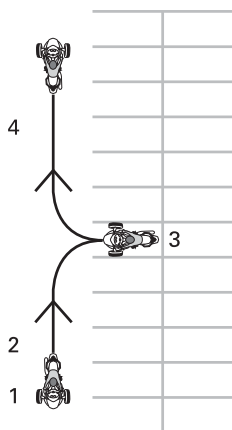

1. *Стартер*
2. *Передача заднего хода*
3. *Остановитесь*
4. *Передний ход*

## Как развить продвинутые водительские навыки

Как только вы научитесь безошибочно выполнять базовые упражнения, вы можете переходить к отработке более продвинутых навыков. Прежде всего ознакомьтесь со следующим разделом «*Поведение на дороге*». После этого вы можете выезжать на родстере на дороги общего пользования с относительно простыми условиями движения.

Начните с движения в более простых условиях:

- Небольшое расстояние
- Хорошая погода
- Низкая интенсивность движения
- Светлое время суток
- Низкие скорости
- Без пассажира.

С развитием ваших водительских навыков вы можете переходить к более сложным условиям.

# ПОВЕДЕНИЕ НА ДОРОГЕ

В данном разделе содержатся инструкции, следование которым поможет снизить ваши риски при движении по дорогам общего пользования. Многие из этих инструкций в равной степени относятся и к мотоциклам.

Данный подраздел составлен на основе указаний MSF для мотоциклистов. Однако, даже опытные мотоциклисты должны ознакомиться с данным разделом, поскольку некоторые из инструкций для трицикла будут отличаться от мотоциклетных.

## Планируйте свою поездку

Перед поездкой всегда уточняйте погодные условия. Выбирайте экипировку, исходя из возможных погодных условий.

Спланируйте маршрут и двигайтесь, исходя из ваших водительских навыков.

Транспортное средство имеет топливный бак на 20 л (5,3 жидк. галл. (США)). Мигание контрольной лампы уровня топлива означает необходимость как можно скорее произвести дозаправку. Распланируйте остановки с целью дозаправки, особенно важно это сделать для ненаселенных территорий.

## Безопасное вождение

Как и при движении на мотоцикле, безопасное вождение поможет вам избежать ДТП. Вы должны внимательно следить за дорожной обстановкой в течение всего времени поездки. Не прекращайте наблюдать за дорожной ситуацией вокруг вас, особенно позади вас. Старайтесь предвидеть потенциально опасные ситуации, заранее планируйте, как на них отреагировать, оставьте достаточно времени и пространства для того, чтобы их избежать. Не предполагайте, что

прочие участники движения заметят вас или будут соблюдать ПДД.

## *Дистанция между транспортными средствами*

Между вами и транспортным средством впереди вас должна сохраняться как минимум двухсекундная дистанция в идеальной дорожной обстановке. Это означает, что любую точку на дороге вы должны проезжать на две полных секунды позже, чем транспортное средство перед вами.

В случае, если окружающие условия увеличивают тормозной путь или видимость ограничена, дистанция между вами и транспортным средством впереди вас должна быть больше для безопасности. Например, тормозной путь увеличивается на скользких поверхностях, при движении под уклон, а также перевозке тяжелого груза, видимость может быть ограничена в тумане, в повороте или в темное время суток.

## *Оценка дорожной ситуации впереди*

Кроме соблюдения безопасной дистанции между вами и прочими транспортными средствами, оцените дорожную ситуацию впереди вас и заранее планируйте свои действия.

Планируйте свои ближайшие действия как минимум на 4 секунды вперед. Оценивайте все опасности на этом временном промежутке будь то что-либо на дороге, или что-либо, что окажется на дороге.

Планируйте свои действия на 12 секунд вперед, чтобы предвидеть потенциально опасные ситуации до того, как они произойдут. Например, следите за перекрестками, где могут появиться другие транспортные средства, а также участками, где на дорогу могут выйти

пешеходы. Будьте готовы действовать, если опасная ситуация начнет развиваться.

### **Оценка дорожной ситуации по бокам и сзади**

Транспортные средства или иные опасности могут приближаться с любого направления. Не прекращайте следить за дорожной ситуацией вокруг вас. Чаше проверяйте зеркала, чтобы увидеть, что происходит непосредственно за вами. Кроме того, чаше проверяйте мертвые зоны, повернув голову назад.

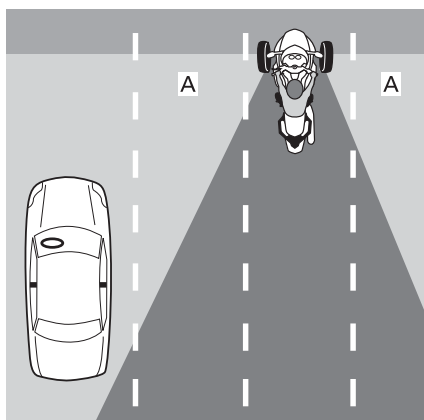

1. Мертвые зоны водителя

Будьте особо осторожны при торможении. Следующие за вами транспортные средства могут не остановиться также быстро.

### **Перемещение взгляда**

Для того, чтобы следить за дорожной ситуацией не фиксируйте свой взгляд на чем-то одном. Перемещайте взгляд, чтобы наблюдать за дорогой, замечать знаки и светофоры, а также другие транспортные средства. Следите за тем, что происходит вокруг вас вблизи и вдали.

### **Предвидение опасных ситуаций**

Как только вы заметите потенциально опасную ситуацию, примите необходимые меры, чтобы ее избежать. Это может быть изменение скорости движения, положения родстера в полосе, или перестроение. Вы должны быть готовы к выполнению маневров уклонения и/или торможению в случае, если на вашем пути возникло препятствие. Всегда оставляйте достаточно времени и пространства для того, чтобы среагировать на опасную ситуацию.

### **Повышение заметности**

Водители склонны не замечать небольшие транспортные средства, такие как мотоциклы. Поэтому вам необходимо принять некоторые меры, чтобы повысить свою заметность.

### **Для того, чтобы другие водители заметили вас**

#### **Осветительные приборы и отражатели**

Проверьте функционирование фар головного освещения, ходовых огней и задних фонарей родстера. Ваш родстер оборудован отражателями закрепленными на крыльях, по бокам и в задней части. Проверьте наличие, целостность и загрязненность всех отражателей.

По возможности используйте дальний свет как в темное, так и в светлое время суток. Для того, чтобы не ослепить встречного водителя в темное время суток, используйте ближний свет. Также используйте ближний свет в случае, если коэффициент отражения слишком высок, например, в тумане.

#### **Сигналы**

Для того, чтобы предупредить прочих водителей, о своих намерениях

используйте указатели поворота. Они отключаются автоматически, однако при выполнении пологого поворота их, возможно, придется выключить вручную. Убедитесь, что после завершения маневра указатели поворота отключены. Другие водители могут неправильно понять ваши действия в случае, если они остаются включенными.

По возможности задействуйте стоп-сигналы перед снижением скорости и при остановке на перекрестке для того, чтобы предупредить водителей следующих за вами.

Также для того, чтобы предупредить других водителей о вашем присутствии, используйте звуковой сигнал.

Не забывайте о том, что другие водители могут не заметить ваши огни или сигналы, а также не услышать звуковой сигнал.

### **Модели для Австралии и России**

При необходимости включайте аварийную сигнализацию.

### **Мертвые зоны**

Избегайте движения в мертвых зонах других транспортных средств. Располагайтесь на полосе так, чтобы водитель впереди идущего транспортного средства видел вас в зеркалах. В некоторых случаях, например, при движении за грузовиком или автобусом, вы должны увеличить дистанцию между вашими транспортными средствами.

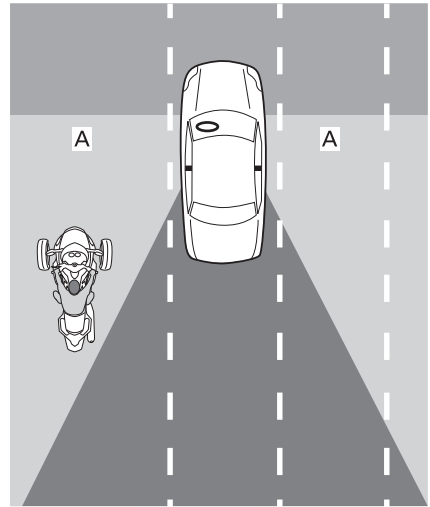

1. Мертвые зоны других транспортных средств

### **Время суток и погодные условия**

В условиях недостаточной освещенности (ночь, закат, рассвет), а также в тяжелых погодных условиях (дождь, туман) ваш родстер будет тяжелее заметить. Слепящий свет на рассвете, закате или на ярком солнце также может сделать ваш родстер менее заметным для других водителей.

### **Экипировка**

Вы можете повысить свою заметность используя экипировку ярких цветов, а также светоотражающую экипировку.

### **Будьте осторожны даже если другие водители вас видят**

Помните, что даже если другие водители вас заметят, они могут продолжать двигаться образом, подвергаящим вас опасности. Используйте техники безопасного вождения и не полагайте, что другие водители будут их придерживаться.

## Положение в полосе

В большинстве случаев расположите транспортное средство по центру полосы. Данное положение позволяет удерживать передние колеса в ее границах. Также оно позволяет поддерживать безопасную дистанцию между вами и транспортными средствами, движущимися по другим полосам. Кроме того, подобное положение позволит удержать передние колеса вне скользкого участка посередине полосы, сохранив рабочие качества тормозной и рулевой систем. Если вы привыкли водить автомобиль, помните о том, что вы сидите в центре транспортного средства и ваш угол зрения отличается.

Для объезда препятствий, поддержания безопасной дистанции между транспортными средствами, выполнения поворота вы можете перемещаться по полосе влево и вправо. Также вы можете смещаться вправо и влево, для улучшения обзора или для того, чтобы вас заметил водитель другого транспортного средства. В силу центрального расположения водительского сиденья и ширины родстера, наблюдать за потоком транспортных средств водителю родстера труднее даже в том случае, если он сместился к краю своей полосы. Вам может потребоваться выдерживать большую дистанцию между вами и впереди идущим транспортным средством в случае, если вы движетесь за длинным или высоким транспортным средством. Избегайте выезда за линии разметки для наблюдения за потоком транспортных средств. Для того, чтобы водители впереди идущих транспортных средств вас заметили, вы должны видеть их зеркала. В случае, если за вами движется крупноразмерное транспортное средство, а вы не находитесь в левой части полосы,

водители, совершающие обгон, могут вас не заметить.

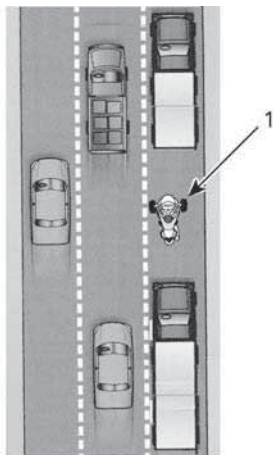

1. Родстер в левой части полосы.

В силу того, что родстер шире, чем мотоцикл, выбор доступных положений в полосе у него меньше. При движении в левой или правой части полосы следите, чтобы передние колеса не выезжали за линии разметки.

При движении по многополосным дорогам, выбирайте полосу соответствующую вашей скорости движения в потоке транспортных средств. Также принимайте во внимание вашу возможность заметить и быть замеченным водителем другого транспортного средства. Продумывайте возможные маневры уклонения (перестроение в другую полосу, съезд на обочину).

## Типовые дорожные ситуации

### Перекрестки

Даже небольшие перекрестки с переулками или подъездными дорожками представляют особую опасность в силу пересекающегося движения. Наблюдайте за

транспортными средствами во всех направлениях: позади, впереди, слева и справа от вас.

При остановке на перекрестке, останавливайтесь по центру полосы, даже в том случае, если собираетесь выполнить поворот. Это позволит водителям других транспортных средств заметить вас, а также предостережет их от попыток вас объехать. Следите за транспортными средствами, приближающимися сзади. По мере их приближения задействуйте стоп-сигналы. Будьте готовы к совершенному маневру, чтобы избежать столкновения.

### **Перестроение и обгон**

Помните, что родстер шире, чем мотоцикл, поэтому ему необходимо большая дистанция справа/слева при обгоне. Также помните, что родстер менее заметен, чем автомобиль, поэтому особенно важно заранее подать сигнал о начале перестроения, а также проверить зеркала и мертвые зоны. Не забывайте выключать указатель поворота после перестроения, так как руль не поворачивается настолько, чтобы произошло автоматическое выключение указателя.

Движение по разделительной линии между полосами категорически запрещено. Родстер слишком широк для этого.

Обгон транспортных средств по обочине категорически запрещен. В случае, если одно из передних колес окажется вне дорожного покрытия, вы можете потерять управление.

### **Повороты**

Помните о необходимости сбросить скорость, осмотреться и повернуть руль при выполнении поворота.

- **Сбросьте скорость:** Перед входом в поворот снизьте скорость, повернув акселератор от себя и/или используя тормоза. Входите в поворот со скоростью, которую вы будете в состоянии поддерживать при выполнении поворота. Несмотря на то, что родстер лучше справляется с торможением в повороте чем мотоцикл, все равно сбросить скорость или притормозить перед выполнением поворота, чем выполнять торможение при его выполнении. Как для торможения, так и для выполнения поворота, необходимо сцепление с поверхностью. Чем больше сила сцепления с поверхностью при торможении, тем меньше она будет при одновременном выполнении поворота. При выполнении поворота на высокой скорости вы сможете заметить, что внутреннее переднее колесо отрывается от дороги, а также услышать и почувствовать как система VSS, ограничивает мощность двигателя. Несмотря на помощь системы VSS может произойти неуправляемое вращение или опрокидывание в случае слишком резкого поворота или выполнения поворота на чрезмерной скорости.
- **Осмотрите:** Смотрите в направлении поворота и не фиксируйте взгляд на чем-то одном. Незамедлительно оцените характеристики поворота: состояние дорожного покрытия, угол поворота, общую загруженность дороги. Таким образом у вас будет достаточно времени на принятие решения о скорости и траектории прохождения поворота. Иногда поворот головы в направлении поворота позволяет лучше оценить дорожную ситуацию.

- **Поверните руль:** Поверните руль в направлении поворота, для его выполнения. В отличие от мотоцикла к этому транспортному средству неприменимо контрруление, оно не кренится в поворотах. Помните о боковом усилии, возникающем при выполнении поворота, поэтому вам может потребоваться перенести вес тела в направлении поворота для сохранения удобного положения на родстере. Для поворота руля вам может потребоваться приложить большее усилие, чем для поворота руля мотоцикла.

### Кривые

В силу того, что родстер уже, чем автомобиль, вы можете перемещаться влево и вправо по полосе по искривленной траектории, чтобы выровнять положение родстера. Но, так как родстер шире, чем мотоцикл, для выполнения подобных маневров доступна меньшая дистанция слева и справа. Особенно важно следить за тем, чтобы передние колеса не выходили за разделительные линии.

Для большинства кривых наилучшей траекторией будет движение наружу - внутрь - наружу.

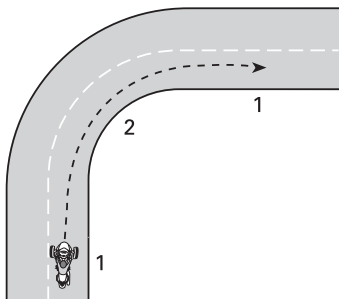

**ПУТЬ ТИПИЧНОГО ПРОХОЖДЕНИЯ ПОВОРОТА**

1. Наружу
2. Внутрь (в апексе)

### Движение по склонам

После остановки родстер может скатиться под уклон независимо от включенной передачи. Сцепление, установленное на данной модели, всегда размыкается, поэтому трансмиссия не сможет предотвратить движение родстера. При остановке на склоне всегда удерживайте нажатой педаль тормоза. Для запуска двигателя на склоне удерживайте педаль тормоза нажатой во время увеличения частоты вращения коленчатого вала двигателя. Отпустите педаль тормоза, когда почувствуете, что вариатор начинает включаться.

### Движение в темное время суток

Кроме обязательного использования осветительных приборов и сигналов для большей заметности в темное время суток, принимайте во внимание возможности своего зрения в темное время суток. При любой возможности используйте дальний свет. Избегайте движения со скоростью, при которой ваш тормозной путь будет превышать освещенную дистанцию. Для наблюдения за дорожной обстановкой вы можете использовать участки пути освещенные другими транспортными средствами.

Не используйте цветные визоры или стекла при движении в темное время суток. Чрезвычайно важно убедиться в отсутствии царапин или пятен на визоре.

### Движение в группе

Не делите свою полосу движения с другими транспортными средствами. Даже с мотоциклами.

При движении за мотоциклами сохраняйте безопасную дистанцию между вами даже в том случае, если мотоциклы движутся по одной стороне полосы. При выполнении



поворотов не следуйте по траектории мотоцикла. Мотоциклы могут больше смещаться к границам полосы. Если вы будете двигаться по их траектории, вы можете выехать передними колесами за разделительные линии. Мотоциклы могут проходить повороты быстрее, чем это транспортное средство. Не пытайтесь проходить повороты на подобной скорости.

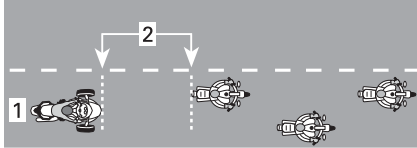

### ПОЛОЖЕНИЕ ДЛЯ ДВИЖЕНИЯ В ГРУППЕ

1. Центр полосы
2. Дистанция в 2 секунды

Водитель родстера может устать быстрее чем мотоциклист, особенно на извилистой дороге. Не пытайтесь угнаться за мотоциклами - остановитесь, если устали.

## Состояние и опасности различных типов дорожного покрытия

### Лед, снег и шуга

Не двигайтесь по поверхностям, покрытым льдом, снегом или шугой. Даже при использовании системы VSS на скользких поверхностях сила сцепления с ними будет недостаточна для безопасного движения. Это транспортное средство подвержено неконтролируемому вращению на скользких поверхностях больше автомобиля.

### Гравийные, грунтовые и песчаные дороги

На гравийных, грунтовых и песчаных дорогах будьте особенно внимательны и снижайте скорость, особенно при маневрировании. На

подобных дорогах сила сцепления с поверхностью невелика даже при использовании системы VSS.

### Мокрое дорожное покрытие и лужи

Обычно родстер развивает достаточную тягу, чтобы обеспечить надежное сцепление с влажной или мокрой поверхностью до тех пор, пока не происходит наезд на слой воды (лужа или бегущая вода). Наравне с другими транспортными средствами данный родстер подвержен аквапланированию в случае быстрого наезда на слой воды, однако, в отличие от большинства автомобилей и мотоциклов, аквапланирование родстера возникает на более низкой скорости. Скорее всего, аквапланирование произойдет при наезде на глубокий слой воды. Индикатором глубокого слоя воды служат брызги, возникающие при наезде на слой воды других транспортных средств.

При аквапланировании одно или более колес приподнимается на слое воды, теряя сцепление с поверхностью. В случае, если это происходит с задним колесом, вы почувствуете как оно скользит из стороны в сторону. При аквапланировании колеса не имеют сцепления с поверхностью, необходимого для управления родстером. Вы можете потерять управление и начать неуправляемое вращение, в этом случае даже система VSS не сможет помочь вам сохранить управление родстером.

Избегайте больших луж или бегущей воды. В случае сильного дождя снизьте скорость или остановитесь на обочине. Если вам предстоит движение через покрытую водой поверхность, максимально снизьте скорость перед тем как въехать на нее.

После преодоления слоя воды проверьте работу тормозной системы. Приведите ее в действие несколько раз для того, чтобы просушить тормозные колодки.

Правильно обслуживаемые шины снижают риск аквапланирования. Всегда поддерживайте в шинах рекомендованное давление:

См. главу *Давление в шинах* в разделе *Операции технического обслуживания*.

#### **ПРИМЕЧАНИЕ:**

Разница давлений между левой и правой передними шинами не должна превышать 3,4 кПа.

Незамедлительно заменяйте шину в случае, если стал виден индикатор износа протектора, для того, чтобы снизить риск аквапланирования.

Центральная часть полосы становится особенно скользкой в первые минуты дождя, так как масло и грязь смешиваются с водой. В случае продолжительного дождя вода может скапливаться в выбоинах дорожного покрытия. Избегайте этих участков пониженного сцепления с дорогой. По возможности удерживайте передние колеса на участках с наилучшим сцеплением.

#### **Внедорожная эксплуатация**

Не используйте свой родстер для езды по пересеченной местности. Данное транспортное средство не обладает характеристиками, необходимыми для движения по пересеченным неровным поверхностям с низким коэффициентом сцепления, обычным для внедорожной эксплуатации. Родстер легко может застрять, потерять управляемость или опрокинуться. Более того, внедорожная эксплуатация родстера

может быть незаконной в некоторых странах.

#### **Препятствия, выбоины и неровности**

По возможности избегайте пересечения препятствий, выбоин и неровностей. В случае, если вам необходимо пересечь указанные объекты, сбросьте скорость настолько, насколько это возможно, после чего при пересечении отпустите педаль тормоза.

В случае, если пересекаемые препятствие или неровность достаточно широки, перед их пересечением выровняйте родстер таким образом, чтобы оба передних колеса наехали на препятствие одновременно. При пересечении неровностей или выбоин водитель и пассажир должны чуть привстать на подножках для того, чтобы погасить энергию удара ногами. Будьте готовы к удару о препятствие заднего колеса.

В случае, если пересекаемые препятствие, неровность или выбоина достаточно узки, лучше наехать на них задним колесом. В случае, если вы наезжаете на них передним колесом, крепче держите руль. Будьте осторожны, не задействуйте случайно акселератор. Будьте готовы при необходимости изменить свою траекторию.

В случае, если пересекаемые препятствие, неровность или выбоина окажутся достаточно большими, наезд на них может привести к подскоку родстера, что в свою очередь может стать причиной удара или выбрасывания водителя и пассажира, потери управления, неуправляемого вращения или опрокидывания.

В случае, если вы не можете полностью остановиться для того, чтобы избежать препятствия, используйте

маневрирование. При необходимости маневрируйте и одновременно задействуйте тормоза.

В случае, если вам встретиться крупное животное, например, олень, лучше всего остановиться и дожидаться пока оно покинет проезжую часть или медленно его объехать.

В случае, если за вами погналась собака, лучшим выходом будет сбросить скорость, переключиться на более низкую передачу, после чего быстро задействовать акселератор в точке, где собака бы вас настигла.

## Чрезвычайные ситуации на дороге

В любое время в течение поездки может случиться неисправность родстера или непредвиденная ситуация. Правильное обслуживание родстера позволяет снизить риск неисправности, однако, вы по-прежнему должны быть готовы к внештатным ситуациям.

- Настоящее Руководство по эксплуатации должно всегда храниться в родстере.
- При остановке в пути соблюдайте следующие меры предосторожности:
  - В случае, если дорога, по которой вы движетесь, оснащена обочинами, подайте соответствующий сигнал, информирующий водителей о вашем намерении съехать с дороги. Съезжайте на скорости потока, после чего сбросьте скорость до полной остановки родстера.
  - Если обочина не имеет твердого покрытия, просигнализируйте о своем намерении съехать с дороги, замедлитесь до безопасной скорости перед съездом с дороги с

твердым покрытием и остановите родстер.

- Включите сигнал поворота, чтобы повысить свою заметность.
- На моделях, оснащенных аварийной световой сигнализацией, активируйте ее, чтобы повысить свою заметность.
- В случае, если вы берете с собой мобильный телефон или иное средство связи, полностью зарядите его перед поездкой.
- Если вы попали в ДТП, компания BRP настоятельно рекомендует отвезти транспортное средство (см. раздел *Перевозка транспортного средства*) к ближайшему уполномоченному дилеру Can-Am для проведения осмотра перед тем, как продолжить эксплуатацию.

## Прокол

Если произошел прокол, крепко держите руль, плавно сбросьте скорость и осторожно направляйтесь к безопасному месту для аварийной стоянки. Избегайте резкого торможения, переключения вниз, а также резких поворотов руля. В случае прокола переднего колеса, родстер может тянуть в сторону проколотого колеса, поэтому необходимо крепко удерживать руль, чтобы управлять направлением движения. Инструкции по замене проколотой шины см. в разделе *Ремонт в дороге*.

# ПЕРЕВОЗКА ПАССАЖИРА. ГРУЗА ИЛИ БУКСИРОВКА ПРИЦЕПА

## Максимально допустимая нагрузка

Не превышайте максимально допустимой нагрузки.

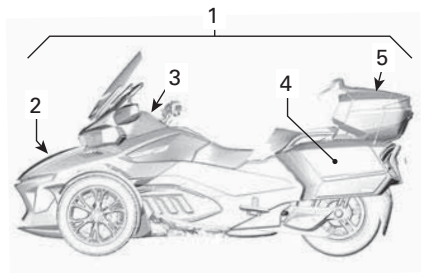

1. Предельная нагрузка транспортного средства
2. Передний багажный отсек
3. Перчаточный ящик
4. Боковые багажные отсеки
5. Верхний багажный отсек

Избыточный вес может:

- Ухудшить способность родстера набирать скорость, тормозить и выполнять повороты.
- Снизить эффективность системы VSS.
- Увеличить риск опрокидывания в случае, если груз высоко закреплен или распределен в большей степени на заднюю часть родстера.
- Уменьшить клиренс, увеличивая тем самым риск удара о низко-расположенные препятствия или неровности дороги.
- Увеличить риск повреждения шины.

Максимально допустимая нагрузка	
Предельная нагрузка транспортного средства (водитель, пассажир, груз и доп. оборудование)	252 кг (556 фунтов)
Передний багажный отсек	16 кг (35 фунтов)
Перчаточный ящик	2 кг (4 фунтов)
Боковое багажный отсек (каждый)	6,8 кг (15 фунтов)
Верхний багажный отсек	6,8 кг (15 фунтов) (с установленной верхней полкой)
	9 кг (20 фунтов) (без верхней полки)

## Движение с дополнительным весом

Тяжелый груз или пассажир влияет на управляемость родстера в силу большей нагрузки на родстер, а также изменения распределения веса.

1. Вы не сможете столь же быстро набирать скорость. Помните о необходимости иметь больше времени и пространства для совершения маневров.
2. Вы не сможете столь же быстро тормозить. Поддерживайте большую дистанцию до идущего впереди транспортного средства (не менее 3 секунд). Увеличивайте дистанцию в случае, если условия движения не идеальны (малая видимость, плохое состояние дорожного покрытия).

3. Вы не сможете выполнять столь же крутые повороты, а также не сможете выполнять повороты со столь же высокой скоростью. Снизьте скорость и больше чем обычно снижайте ее перед входом в поворот. Избегайте крутых поворотов.
4. Устойчивость родстера может снизиться. Риск опрокидывания возрастает во время выполнения экстремальных маневров с грузом, закрепленным высоко или ближе к задней части родстера (как с пассажиром).

**ПРИМЕЧАНИЕ:**

В случае превышения максимально допустимой загрузки транспортного средства эффективность электронной системы стабилизации снижается.

**Перевозка пассажира**

Это транспортное средство предназначено для перевозки только одного пассажира, сидящего сзади водителя. Перевозка большего числа пассажиров категорически запрещена.

Не перевозите пассажиров, пока не наберете достаточно опыта езды в одиночку в различных условиях, а также пока не начнете уверенно управлять родстером.

Пассажир должен быть трезв и внимателен. Он должен быть в состоянии удерживать ноги на подножках, а также держаться за поручни, поддерживать равновесие, удерживаться на сиденье во время резких маневров. Пассажир не должен отвлекать водителя.

Пассажир должен использовать органы управления аудиосистемой в соответствии с указаниями водителя.

Убедитесь, что пассажир одет в надлежащую защитную экипировку.

Пассажир должен использовать защитную экипировку рекомендованную для водителя, в особенности, шлем. Пассажиру рекомендуется использовать полнопрофильный шлем. В случае внезапной остановки, это позволит защитить его лицо от удара о шлем водителя.

Удерживайте педаль тормоза нажатой, а трансмиссию на нейтральной передаче до тех пор, пока пассажир не займет своего места.

Перед тем как начать движение, проинструктируйте пассажира о мерах предосторожности. Пассажир должен соблюдать следующие правила:

Избегайте резких ускорений, торможений и поворотов, особенно при движении с неопытными пассажирами. Резкие неожиданные маневры могут привести к падению пассажира.

1. Сохранять правильное положение корпуса при движении. Всегда держитесь за пассажирские поручни и не опускайте ноги с пассажирских подножек. Высота установки подножек пассажира может быть отрегулирована. См. *Регулировка подножки пассажира*.
2. Не держаться за водителя, так как последний может не справиться с боковым усилием возникающим при этом.
3. Различные варианты хвата за поручни будут более удобны при выполнении различных маневров. (например, при выполнении поворота удобнее всего одной рукой взяться за переднюю часть одного поручня, а другой за заднюю часть другого, для других ситуаций можно перемещать ближе к передней или задней частям поручней).

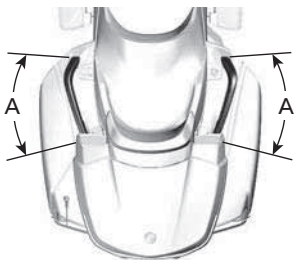

1. Варианты хвата поручней

4. Не прикасайтесь к выхлопной трубе, заднему колесу и приводному ремню.
5. Не поворачивать и не наклонять корпус кроме как для сохранения равновесия при выполнении поворота. В случае резкого маневрирования неправильное положение корпуса пассажира может привести к его падению.
6. Следить за дорогой и реагировать на изменяющиеся условия движения. Наклонять корпус для компенсации бокового усилия. При пересечении препятствий, выбоин или неровностей слегка привставать со своего места, не напрягая руки в локтях.

## Места для перевозки грузов

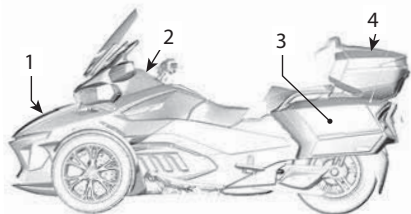

1. Передний багажный отсек
2. Перчаточный ящик
3. Боковые багажные отсеки
4. Верхний багажный отсек

Груз можно перевозить в следующих отсеках. Не используйте иные места для перевозки груза в

случае, если ваш родстер не оснащен дополнительным оборудованием, сертифицированным компанией BRP.

Транспортировка горючих материалов, например, топлива, в каком-либо из этих отсеков категорически запрещена.

Всегда соблюдайте ограничения по грузоподъемности для каждого из отсеков. См. *Максимально допустимая нагрузка* в данном разделе.

### Перчаточный ящик

Перчаточный ящик является удобным местом для хранения небольших личных вещей.

Он очень удобен для хранения вещей, которые могут быть востребованы во время движения (например деньги за уплату пошлин).

### Передний багажный отсек

Передний багажный отсек наиболее просторен, в нем можно хранить два шлема или другие предметы. Передний багажный отсек имеет выделенное место для хранения данного Руководства.

Перед началом движения убедитесь что крышка отсека закрыта.

### Боковые багажные отсеки

В боковых багажных отсеках можно хранить шлем или другие легкие объекты.

Перед началом движения убедитесь что крышка багажного отсека закрыта.

### Верхний багажный отсек

В верхнем багажном отсеке можно хранить шлем или другие легкие предметы.

Перед началом движения убедитесь что крышка багажного отсека закрыта.

## Буксировка прицепа

Серия RT была разработана с учетом возможности буксировки дополнительного прицепа BRP (с дополнительным сцепным устройством BRP).

Система стабилизации VSS этого транспортного средства содержит программу, которая позволяет буксировать прицеп марки BRP, обеспечивая допустимый уровень стабилизации.

Используйте только прицеп BRP, специально разработанный для этого транспортного средства, или одобренный BRP аналог. Важно убедиться в том, что прицеп и транспортное средство будут сохранять устойчивость во время нормальной эксплуатации и не будут мешать работе системы стабилизации.

## УВЕДОМЛЕНИЕ

**Использование не рекомендованных жгутов проводов может привести к неисправности электрической системы.**

## ОСТОРОЖНО

**Использование каких-либо иных прицепов может повредить родстер или помешать работе системы стабилизации. Не рекомендуется использовать круиз-контроль при буксировке прицепа.**

**Буксировка прицепа негативно влияет на управляемость из-за большего веса и другого распределения веса.**

- Помните о необходимости иметь больше времени и пространства для совершенных маневров.
- Помните о увеличении тормозного пути.
- Поддерживайте большую дистанцию до идущего впереди транспортного средства.
- Снизьте скорость и больше чем обычно снижайте ее перед входом в поворот. Избегайте крутых поворотов.
- При выполнении экстремальных маневров риск опрокидывания значительно увеличивается.

Боковые ветры и завихрения воздушного потока вызванные перемещением других участников движения могут серьезно ухудшить управляемость и повлечь отклонения от прямолинейного движения прицепа. Чтобы минимизировать эффект поддреживайте постоянную скорость движения и не делайте резких маневров и торможений.

Снизьте скорость перед входом в поворот.

Проходите поворот по наибольшему радиусу. Для поворота с прицепом необходимо больше пространства.

Старайтесь предвидеть движения, чтобы избежать необходимости двигаться задним ходом с прицепом.

Всегда двигайтесь с низкой скоростью при движении задним ходом. По возможности просите кого-нибудь направлять вас. При первой возможности попрактикуйтесь на открытом пространстве. См. *Необходимые навыки вождения и практические упражнения.*

По возможности старайтесь избегать резких маневров, крутых поворотов и экстренных торможений. Они могут привести к "складыванию" или опрокидыванию прицепа. Пустой прицеп легче вывести из равновесия. При ускорении нормальной практикой является переключение передач при более высоких оборотах, чтобы не перегреть двигатель.

Характеристики для буксировки	
Максимальная вертикальная нагрузка на сцепное устройство	18 кг (40 фунтов)
Максимальная масса буксируемого прицепа или груза	182 кг (400 фунтов)

**ПРИМЕЧАНИЕ:**

Для ознакомления с информацией о максимальной массе груза, который можно перевозить в прицепе, см. *руководство по эксплуатации прицепа Can-Am Freedom.*



1. 18 кг (40 фунта)
2. 182 кг (400 фунта)

**УВЕДОМЛЕНИЕ**

**Избегайте пробуксовки заднего колеса. Камни и щебень, выброшенные из-под колес, могут повредить прицеп.**

**Максимально допустимая нагрузка**

**⚠ ОСТОРОЖНО**

**Никогда не крепите груз на крышку прицепа, т.к. это увеличит вероятность опрокидывания. Весь груз должен быть закреплен внутри прицепа.**

Максимально допустимая нагрузка соответствующего оборудования для буксировки не должна быть превышена.

Вертикальная нагрузка на сцепное устройство измеряется при загруженном прицепе. Для измерения нагрузки на сцепное устройство, при отсоединенном прицепе, могут быть использованы весы. Если прицеп загружается не полностью, распределите груз в передней части прицепа. По достижении максимальной нагрузки на сцепное устройство поместите оставшийся груз в заднюю часть прицепа. Распределение веса в прицепе оказывает влияние на нагрузку на сцепном устройстве. Перераспределите вес в прицепе для соответствия ограничениям при буксировке. Слишком большая нагрузка на сцепное устройство снижает управляемость.. Слишком маленькая нагрузка на сцепное устройство ухудшит устойчивость



прицепа и может привести к его раскачиванию и сносу.

### ⚠ ОСТОРОЖНО

Превышение максимальной массы буксируемого прицепа может серьезно ухудшить управляемость и эксплуатационные качества родстера. Управляемость, устойчивость, величина тормозного пути и ускорение ухудшаются при буксировке прицепа. Правильная загрузка и распределение веса очень важны. Ни в коем случае не превышайте максимальную нагрузку, не допускайте неправильной буксировки или перевозки груза. Перед началом движения всегда убедитесь в правильности закрепления и распределения груза. Распределяйте груз в прицепе как можно ниже, чтобы избежать негативных последствий повышенного центра тяжести. Невозможность следовать приведенным рекомендациям может вызвать ухудшение управляемости, что, в свою очередь, может привести к потере управления.

### УВЕДОМЛЕНИЕ

Превышение максимальной массы буксируемого прицепа может привести к неисправности транспортного средства или прицепа. Избегайте перевозки тяжелых предметов с острыми углами, которые могут повредить прицеп. Размещайте груз таким образом, чтобы он не перемещался во время буксировки.

#### Тягово-сцепное устройство

Используйте только сцепное устройство компании BRP или рекомендованный компанией BRP

аналог. Сцепное устройство BRP устанавливается на кулису транспортного средства и надежно крепится к оси колеса.

### УВЕДОМЛЕНИЕ

Использование нерекондованного сцепного устройства может привести к повреждению кулисы.

### ⚠ ОСТОРОЖНО

Всегда устанавливайте новый шплинт для фиксации гайки оси колеса после снятия сцепного устройства.

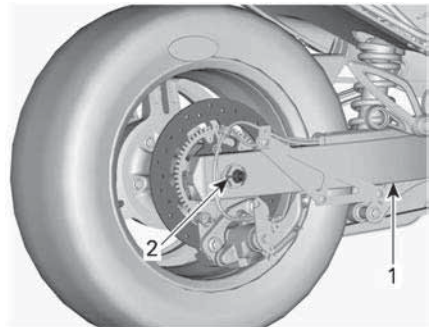

ТИПОВОЙ ВАРИАНТ - ДЛЯ НАГЛЯДНОСТИ НА РИСУНКЕ КРЫШКА ОСИ КОЛЕСА И ГЛУШИТЕЛЬ СНЯТЫ

1. Маятниковый рычаг
2. Новый шплинт

#### Ограничительные тросы

Всегда используйте ограничительные тросы при буксировке. Убедитесь что они надежно прикреплены к сцепному устройству и прицепу, и проходят под дышлом прицепа. Тросы должны немного провисать, чтобы прицеп мог проходить повороты. Когда родстер и прицеп находятся на одной линии, убедитесь, что тросы не касаются земли.

---

# САМОПРОВЕРКА ЗНАНИЙ

Ниже представлены вопросы, позволяющие оценить степень вашего овладения прочитанным материалом. Данные вопросы касаются не всех важных тем, однако ответив на них вы сможете оценить степень понимания устройства и правил эксплуатации родстера.

Обратитесь к *ОТВЕТЫ (СТРАНИЦА 107) ОТВЕТАМ*, расположенным сразу же после опросника.

## Опросник

- Если Вам необходимо быстро остановиться, задействуйте тормоза и стояночный тормоз.  
Да Нет
- Контрольный осмотр следует проводить еженедельно?  
Да Нет
- Система VSS позволяет эксплуатировать родстер при любых погодных условиях?  
Да Нет
- При необходимости замены шин, следует использовать только шины сертифицированные BRP и приобретенные у авторизованного дилера Can-Am On-Road.  
Да Нет
- Для пассажира важно быть внимательным и трезвым?  
Да Нет
- Назовите шесть предметов защитной экипировки, которые могут снизить риск получения травмы.  
1) \_\_\_\_\_  
2) \_\_\_\_\_  
3) \_\_\_\_\_  
4) \_\_\_\_\_  
5) \_\_\_\_\_  
6) \_\_\_\_\_

7. Защитная экипировка необходима для предотвращения травм или снижения их степени тяжести, а также для защиты от погодных явлений и вашего комфорта?

Да

Нет

8. Что из ниже перечисленного не является органом управления родстером?

а. Руль

б. Поворотный акселератор

в. Рычаг переднего тормоза

9. Следует держать включенным ближний свет даже в светлое время суток для большей заметности?

Да

Нет

10. Обычно следует располагать родстер по центру полосы?

Да

Нет

11. В отличие от мотоцикла, при выполнении поворотов вам следует одновременно нажимать педаль тормоза и поворачивать руль?

Да

Нет

12. В обычных условиях движения дистанция между вами и другим транспортным средством должна составлять, как минимум \_\_\_\_\_.

а. 1 секунду

б. 2 секунды

в. 3 секунды

13. Не следует перевозить легковоспламеняющиеся жидкости, например, бензин, на родстере или в вещевом отсеке, даже если они разлиты в сертифицированные емкости.

Да

Нет

14. Перечислите 5 способов стать более заметным для других водителей.

1) \_\_\_\_\_

2) \_\_\_\_\_

3) \_\_\_\_\_

4) \_\_\_\_\_

5) \_\_\_\_\_

15. При торможении на поверхности с отличным от идеального коэффициентом сцепления следует сохранять управление родстером резкими нажатиями на педаль тормоза?

Да

Нет

16. Максимальная нагрузка транспортного средства включает в себя: водителя, пассажира, багаж и все дополнительное оборудование

Да

Нет

17. Родстер может безопасно буксировать прицеп.

Да

Нет

18. Если конфигурация родстера позволяет это, пассажир должен крепко держаться за водителя.

Да

Нет

19. Движение на трицикле по безопасности сопоставимо с движением на автомобиле.

Да

Нет

20. Система ABS позволяет совершать резкие нажатия на педаль тормоза без блокировки колес.

Да

Нет

## Ответы

1. **Нет**

Для быстрой остановки нажимайте только на педаль тормоза. Использование стояночного тормоза в движении категорически запрещено.

2. **Нет**

Контрольный осмотр необходимо проводить перед каждой поездкой.

3. **Нет**

Система VSS не поможет вам сохранить управление в случае, если на дорожном покрытии присутствует лед, снег, шуга или вода в количестве, способном вызвать аквапланирование. Эффективность VSS также может быть снижена в результате ухудшения сцепления шин с дорогой по причине низких температур или при движении по дорогам без твердого покрытия.

4. **Да**

5. **Да**

6. 1) Шлем

2) Защита лица и органов зрения

3) Куртка с длинными рукавами

4) Перчатки

5) Штаны надлежащей длины

6) Обувь с закрытым носком, желательно выше лодыжки.

7. **Да**

8. **в. Рычаг переднего тормоза**

Данный родстер не оснащен рычагом переднего тормоза.

9. **Нет**

В светлое время суток используйте дальний свет.

10. **Да**

11. **Нет**

В случае необходимости вы можете нажимать на педаль тормоза и поворачивать руль, но лучше всего притормаживать перед выполнением поворота.

12. **б. 2 секунды**

В обычных условиях движения дистанция между вами и другим транспортным средством должна составлять как минимум 2 секунды.

**13. Да**

- 14.** 1) Проверьте загрязненность ламп и отражателей.  
2) При любой возможности используйте дальний свет.  
3) Используйте указатели поворота.  
4) Используйте стоп-сигналы перед торможением.  
5) При необходимости используйте лампы аварийной сигнализации.  
6) Используйте звуковой сигнал, чтобы обозначить свое присутствие.  
7) Избегайте движения в мертвых зонах.  
8) Носите экипировку ярких цветов, а также светоотражающую экипировку.

**15. Нет**

Следует нажимать и удерживать педаль тормоза, а не совершать резких нажатий. Родстер оснащен системой ABS, предотвращающей блокировку колес.

**16. Да**

**17. Нет**

**18. Нет**

Пассажиры должны всегда держаться за поручни.

**19. Нет**

Устройство легковых и грузовых автомобилей предоставляет защиту в опасных ситуациях. Кроме того, пассажиры могут защитить себя, используя ремни безопасности. Вы должны понимать, что вождение трицикла значительно опаснее, вождения автомобиля. Риск получения травмы близок к мотоциклу.

**20. Да**

---

## **ИНФОРМАЦИЯ ПО БЕЗОПАСНОСТИ, РАЗМЕЩЕННАЯ НА ТРАНСПОРТНОМ СРЕДСТВЕ**

Данный родстер поставляется в комплекте с предупреждающими ярлыком и табличками, содержащими важную информацию по безопасности.

Каждый водитель должен ознакомиться с данными ярлыком и табличками и вникнуть в содержащуюся в них информацию.

### **ПРИМЕЧАНИЕ:**

В случае разночтения между табличками, размещенными в настоящем Руководстве и размещенными на родстере, приоритетом обладают таблички, расположенные на родстере.

## Ярлык

**⚠ ПРЕДОСТЕРЕЖЕНИЕ.** При эксплуатации, техническом обслуживании и ремонте пассажирских транспортных средств вы можете подвергаться воздействию химических соединений, включая отработавшие газы, угарный газ, фталаты и свинец, которые известны в штате Калифорния, как вызывающие возникновение онкологических заболеваний, дефектов деторождения и других нарушений репродуктивной функции. Чтобы минимизировать такое воздействие, избегайте вдыхания отработавших газов, не допускайте работу двигателя на холостом ходу дольше, чем это действительно необходимо, техническое обслуживание и ремонт вашего транспортного средства производите в хорошо вентилируемом месте, надевайте перчатки и часто мойте руки.

Подробные сведения см.  
[www.P65Warnings.ca.gov/products/passenger-vehicle](http://www.P65Warnings.ca.gov/products/passenger-vehicle)



704906973\_RU

### ⚠ WARNING

**This Can-Am On-Road is a different type of vehicle - it requires special skills and knowledge. Learn how this product is different.**

**Read** the operator's guide and watch the safety video using the QR code link or visit Can-Am On-Road web site.

**Complete** a training course (if available), **practice**, become proficient with the controls, and get a proper licence.

**Refer** to the Safety Card before riding.



#### **Always wear a helmet and riding gear.**

With this type of vehicle, riders are exposed to more road risks than in a car. Even skilled operators can be struck by other vehicles or lose control. This vehicle will not protect you in a crash.

#### **Handling limits and road conditions**

The Vehicle Stability System (VSS) cannot stop you from losing control, flipping over, or falling off if you exceed this vehicle's limits. Know the limits for different road conditions. Do not ride on ice, snow, or off road. Avoid puddles and running water. This type of vehicle can hydroplane on water and slip on gravel, dirt and sand covered roads. If you must go through these road conditions, slow down.

This hangtag may only be removed by the customer.



704907713

### ⚠ ПРЕДОСТЕРЕЖЕНИЕ

**Can-Am On-Road** — это транспортное средство нового типа. Оно требует особых навыков и знаний. Внимайте в различия между этим транспортным средством и другими транспортными средствами.

**Прочитайте** руководство по эксплуатации и посмотрите видеоролик по безопасности, используя ссылку по QR-коду или посетив веб-сайт Can-Am On-Road.

**Пройдите** курс обучения (при наличии), **попрактикуйтесь**, овладейте органами управления и получите соответствующее удостоверение.

**Перед** поездкой ознакомьтесь в карте безопасности.



#### **Всегда надевайте шлем и защитное снаряжение.**

При вождении транспортного средства этого типа водители подвергаются более серьезным опасностям, чем при вождении автомобиля. Даже опытные водители могут столкнуться с другими автомобилями или потерять управление. Это транспортное средство не защитит вас в аварии.

#### **Границы управляемости и дорожные условия**

Система стабилизации (VSS) не может предотвратить потерю вами управления, опрокидывание или ваше падение при превышении предельных параметров транспортного средства. Понимайте пределы для разных дорожных условий. Не двигайтесь по льду, снегу или бездорожью. Избегайте луж и бегущей воды. Транспортное средство этого типа может завалиться при движении по воде и скользить на дорогах, покрытых гравием, грязью и ледом. Если вам необходимо преодолеть такие участки дороги, снизьте скорость.

Этот ярлык может снять только покупатель.



## Карточка безопасности

Карта безопасности находится в перчаточном ящике. Откройте крышку перчаточного ящика и поднимите перчаточный ящик вверх, чтобы прочесть карту безопасности. Прежде чем начать движение, надежно зафиксируйте перчаточный ящик на своем месте.



## ⚠ ПРЕДУПРЕЖДЕНИЕ

**Can-Am On-Road — это транспортное средство нового типа. Оно требует особых навыков и знаний.**

Внимайте в различия между этим транспортным средством и другими транспортными средствами. Прочитайте руководство по эксплуатации и посмотрите видеоролик по безопасности, используя ссылку по QR-коду или посетив веб-сайт Can-Am. Пройдите курс обучения (при наличии), **попрактикуйтесь**, овладейте органами управления и получите соответствующее удостоверение.



Система стабилизации (VSS) не может предотвратить потерю вами управления, опрокидывание или ваше падение при превышении предельных параметров транспортного средства. Не двигайтесь по льду, снегу или бездорожью. Избегайте луж и бегущей воды. Транспортное средство этого типа может аквапланировать при движении по воде и скользить на дорогах, покрытых гравием, грязью и льдом. Если вам необходимо преодолеть такие участки дороги, снизьте скорость.

### Надевайте шлем и защитное снаряжение.

При вождении транспортного средства этого типа водители подвергаются более серьезным опасностям, чем при вождении автомобиля.

Даже опытные водители могут столкнуться с другими автомобилями или потерять управление.

Это транспортное средство не защитит вас в аварии.

### Проинструктируйте пассажира.

- Всегда держитесь за поручни и не опускайте ноги с подножек.
- Следите за дорогой. Отклоняйтесь в сторону поворотов. Будьте готовы к толчкам.

### Всегда помните о следующем:

- Тормозите, используя педаль тормоза.
- Поворачивайте руль в направлении поворота, не выполняйте контруление.
- Держите все колеса на своей полосе, всегда двигайтесь в одном ряду и не двигайтесь между полосами.
- Выполняйте контрольный осмотр перед поездкой.

Нажмите кнопку «Режим» для запуска стартера.

Патенты: [www.brp.com/en/about-brp/patents.html](http://www.brp.com/en/about-brp/patents.html)

8052\_RU

## Предупреждающие наклейки

Данные наклейки размещены на мотовездеходе как для безопасности водителя, так и для безопасности других людей.

Предупреждающие таблички являются неотъемлемыми частями мотовездехода. Замена утраченных или поврежденных табличек производится дилером Can-Am. Обратитесь к авторизованному дилеру Can-Am.

## Давление в шинах и максимальная нагрузка

Находится под сиденьем водителя



### TIRE AND LOADING INFORMATION / ИНФОРМАЦИЯ О ШИНАХ И ЗАГРУЗКЕ

RT 8591\_RU

SEATING CAPACITY/ КОЛИЧЕСТВО ПОСАДОЧНЫХ МЕСТ	TOTAL ВСЕГО	2	FRONT СПЕРЕДИ	1	REAR СЗАДИ	1
---	----------------	---	------------------	---	---------------	---

The combined weight of occupants and cargo should never exceed 252 kg or 556 lb  
Общий вес пассажиров и груза не должен превышать 252 кг или 556 фунтов

TIRE / ШИНА	SIZE/ РАЗМЕР	COLD TIRE PRESSURE/ДАВЛЕНИЕ ВОЗДУХА В ХОЛОДНЫХ ШИНАХ	RIM SIZE/ РАЗМЕР ДИСКА
FRONT/СПЕРЕДИ	MC165/55R15 55H	138 кПа/20 psi	15 x 5 дюймов
REAR/СЗАДИ	MC225/50R15 76H	193 кПа/28 psi	15 x 7 дюймов
SPARE/ЗАПАСНОЕ КОЛЕСО	NONE/НЕТ	NONE/НЕТ	NONE/НЕТ

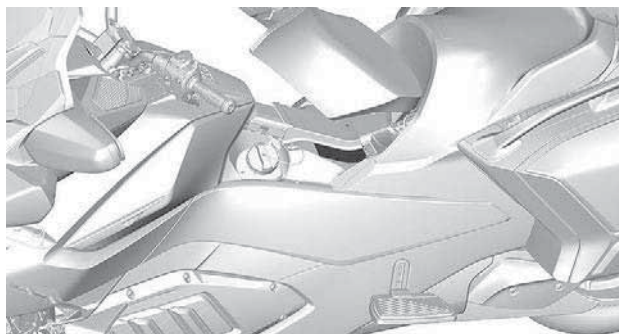

## Проверка уровня моторного масла

Находится под сиденьем водителя

### **⚠ ОСТОРОЖНО**

**МОТОРНОЕ МАСЛО И ОПРЕДЕЛЕННЫЕ КОМПОНЕНТЫ В МОТОРНОМ ОТСЕКЕ МОГУТ БЫТЬ ГОРЯЧИМИ. НЕПОСРЕДСТВЕННЫЙ КОНТАКТ С НИМИ МОЖЕТ СТАТЬ ПРИЧИНОЙ ОЖОГОВ.**

Проверка уровня моторного масла:

- Во время проверки уровня масла двигатель должен иметь нормальную рабочую температуру.
- Последовательность действий см. в руководстве по эксплуатации.
- Проедьте не менее 15 км.
- Транспортное средство должно стоять на ровной горизонтальной площадке.
- Дайте двигателю поработать на оборотах холостого хода в течение 10 минут.
- Остановите двигатель.
- Выполните измерения в течение 2 минут после останова двигателя.
- Для проверки уровня масла щуп следует полностью закрутить на место.
- Используйте полусинтетическое масло 5W40 для 4-тактных двигателей XPS или иное аналогичное масло для мотоциклов.

8194\_RU

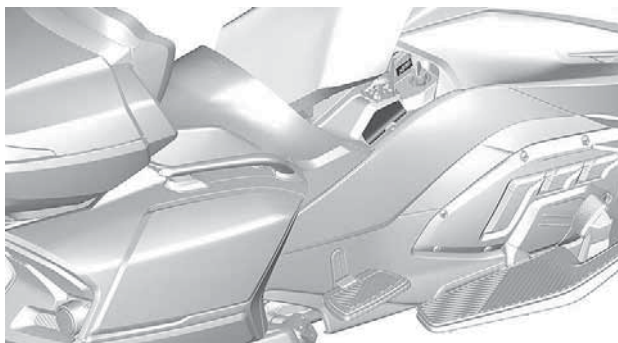

## Тормозная жидкость - очистка и заправка

Находится за передней сервисной крышкой

**⚠ ПРЕДОСТЕРЕЖЕНИЕ** Прежде чем снять крышку компенсационного бачка, ее необходимо очистить. Пользуйтесь тормозной жидкостью DOT 4 из герметичной упаковки. 8282\_RU

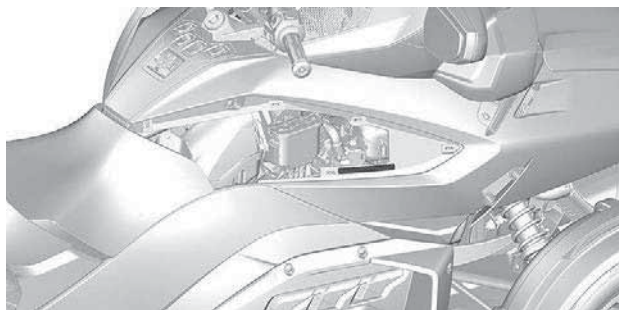

## Давление в задней подвеске

Находится под сиденьем водителя



# ПРЕДОСТЕРЕЖЕНИЕ

**МИНИМАЛЬНОЕ ДАВЛЕНИЕ 70 кПа/10 Psi/0,7 бар  
НЕ ПРЕВЫШАЙТЕ РЕКОМЕНДУЕМОЕ ДАВЛЕНИЕ 70 кПа/10 Psi/0,70 бар**

НАГРУЗКА		(ПАССАЖИР + ГРУЗ) кг				704905155_RU
		0	45/100	70/150	90/200	115/250
ВОДИТЕЛЬ	кг	кПа/Psi/бар	кПа/Psi/бар	кПа/Psi/бар	кПа/Psi/бар	кПа/Psi/бар
	70/150	310/45/3,10	380/55/3,80	450/65/4,50	480/70/4,80	515/75/5,15
	90/200	345/50/3,45	415/60/4,15	480/70/4,80	515/75/5,15	550/80/5,50
	115/250	380/55/3,80	450/65/4,50	515/75/5,15	550/80/5,50	585/85/5,85

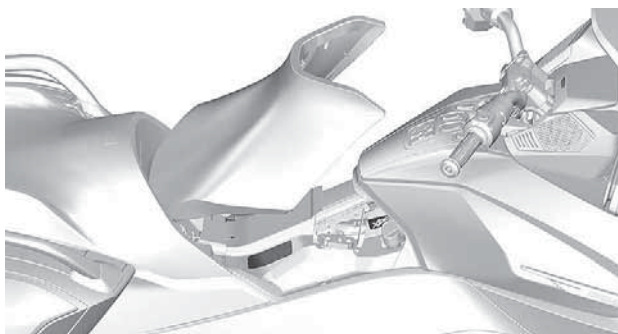

### **Нагрузка бокового багажного отсека**

Находится внутри задней части крышки бокового багажного отсека

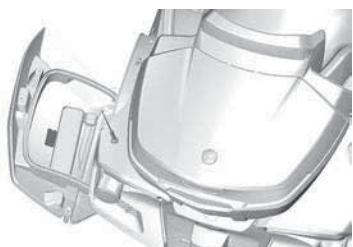

### **Нагрузка переднего багажного отсека**

Находится внутри переднего багажного отсека

**Горячая охлаждающая жидкость  
- не открывать**

Находится под передней  
сервисной крышкой



**▲ ПРЕДОСТЕРЕЖЕНИЕ**

**НЕ ДОПУСКАЙТЕ ПЕРЕГРУЗА**

**16 кг**

**ПРЕДЕЛЬНАЯ НАГРУЗКА**

5121A\_RU

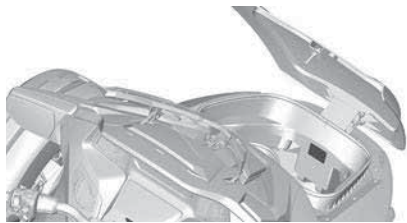

**Нагрузка верхнего багажного отсека**

Находится внутри задней части  
крышки верхнего багажного  
отсека

**▲ ПРЕДОСТЕРЕЖЕНИЕ**

**НЕ ДОПУСКАЙТЕ ПЕРЕГРУЗА:**

**Без верхней стойки**

Максимальная загрузка контейнера.....9 кг

**С установленной верхней стойкой**

Максимальная загрузка контейнера +  
загрузка верхней стойки.....6,8 кг

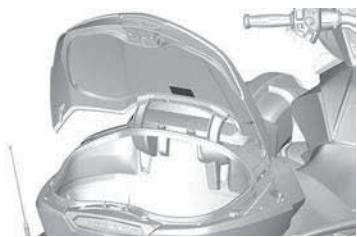

## Мойка транспортного средства

Находится внутри задней части крышки переднего сервисного отсека

### ВАЖНО

- Матовое лакокрасочное покрытие требует специального ухода для поддержания внешнего вида. См. руководство по эксплуатации.
- Для мойки хромированных дисков PVD следует использовать слабый мыльный раствор. Не допускается полировка хромированных колес с использованием кислотных или абразивных препаратов.
- Не чистите ветровое стекло щелочными или кислотными очистителями, бензином или растворителями, чтобы не повредить его. Руководство по эксплуатации.

704904936\_RU

## Схема переключения передач (модель для японского рынка)

Эта наклейка устанавливается дилером

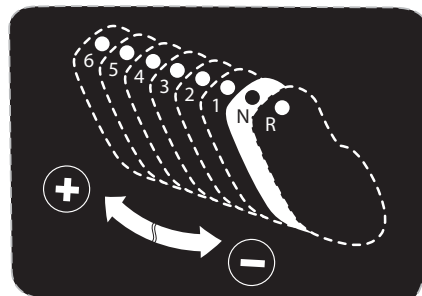



# ИНФОРМИРОВАНИЕ О ПРОБЛЕМАХ С БЕЗОПАСНОСТЬЮ

Ваша безопасность очень важна для компании Bombardier Recreational Products Inc (BRP). При возникновении каких-либо вопросов вам следует незамедлительно обратиться в службу работы с клиентами компании BRP.

Если вы полагаете, что ваше транспортное средство имеет дефект, который может стать причиной ДТП или привести к травме или гибели людей, вам следует немедленно уведомить об этом следующие органы власти в дополнение к оповещению компании Bombardier Recreational Products Inc.:

- В США: Национальное управление по безопасности движения автотранспорта (NHTSA)
- В Канаде: Министерство транспорта Канады
- В других странах: компетентные органы власти.

Если орган власти будут получать похожие жалобы, он может начать расследование, и если обнаружит, что проблемы с безопасностью имеются в группе транспортных средств, он может начать кампанию по отзыву и устранению неисправностей транспортных средств.

Тем не менее, орган власти не может быть вовлечен в решение индивидуальных проблем между вами, вашим дилером или компанией Bombardier Recreational Products Inc.

## Контактная информация Национального управления по обеспечению безопасности дорожного движения (NHTSA):



888-327-4236



1 800-424-9153



National Highway Traffic Safety Administration  
1200 New Jersey Avenue, SE  
Washington, DC 20590



[www.safercar.gov](http://www.safercar.gov)

## Контактная информация Министерства транспорта Канады:



819-994-3328 (номер для звонков из региона Гатино-Оттава и для международных звонков)  
Номер для бесплатных звонков: 1 800-333-0510 (в Канаде)



Transport Canada - ASFAD  
330 Sparks Street  
Ottawa, ON  
K1A 0N5



<https://www.tc.gc.ca/recalls>

Эта страница намеренно оставлена пустой.

# КОНТРОЛЬНЫЙ ОСМОТР ГИДРОЦИКЛА ПЕРЕД ПОЕЗДКОЙ

# ЛИСТ КОНТРОЛЬНОГО ОСМОТРА ПЕРЕД Поездкой

Мы рекомендуем проведение ежегодного освидетельствования вашего транспортного средства на предмет соответствия его требованиям безопасности. Для получения подробной информации обратитесь к авторизованному дилеру Can-Am On-Road. Рекомендуется проведение предсезонной подготовки вашего транспортного средства силами сотрудников авторизованного дилера Can-Am On-Road. Каждое посещение дилерского центра – это хорошая возможность для его сотрудников проверить, не распространяется ли на ваш родстер какая-либо гарантийная кампания. Мы также рекомендуем своевременно посетить авторизованного дилера Can-Am On-Road, если вам стало известно о проведении каких-либо кампаний, касающихся безопасности.

## ОСТОРОЖНО

Для выявления возможных неисправностей проводите контрольный осмотр перед каждой поездкой. Контрольный осмотр позволяет выявить износ и старение, до того как они стали проблемой. Устраните выявленные неисправности для снижения риска поломки или крушения. В случае необходимости обратитесь к авторизованному дилеру Can-Am.

**Перед запуском транспортного средства проверьте следующее:**

Пункт	Последовательность действий	
Шины	Осмотрите на наличие повреждений. Проверьте давление воздуха в шинах и оцените степень износа протектора. См. раздел <i>Операции технического обслуживания</i>	
Колеса и зажимные гайки	Осмотрите на наличие повреждений. Вручную покрутите гайки крепления передних колес, чтобы выявить слабую затяжку. Убедитесь в наличии гайки крепления оси заднего колеса.	
Ремень вариатора	Убедитесь в отсутствии износа, порезов, проколов и утерянных зубьев. Проверьте центровку. Для ознакомления с дополнительной информацией см. <i>Процедуры технического обслуживания</i> .	
Протечки	Работая под транспортным средством, убедитесь в отсутствии утечек.	
Крышки багажных отсеков и бардачка	Потяните, чтобы убедиться, что они надежно заперты.	

Пункт	Последовательность действий	✓
Задняя подвеска ACS (базовые модели)	Проверьте накачку. См. «Основные операции».	
Сиденья	Убедитесь, что сиденье надежно защелкнуто.	
Зеркала	Очистите и отрегулируйте: (см. главу Зеркала в разделе Оборудование)	
Педаля тормоза	Нажмите и убедитесь, что вы чувствуете осязаемое сопротивление. При отпускании педаль должна возвращаться в исходное положение.	
Рукоятка акселератора	Поверните несколько раз. Убедитесь, что рукоятка перемещается плавно и без заеданий, а при отпускании возвращается в положение, соответствующее холостому ходу двигателя.	
Селектор передач	Убедитесь в нормальном функционировании селектора передач. Селектор должен перемещаться в обоих направлениях и при отпускании возвращаться в центральное положение.	
Масса	Убедитесь, что общая нагрузка на транспортное средство (включая вес водителя, пассажира, груза и дополнительного оборудования) не превышает максимально допустимое значение, указанное на наклейке <i>Давление в шинах и максимальная нагрузка</i> .	
Прицеп	При буксировке прицепа убедитесь, что: <ul style="list-style-type: none"> <li>– багаж правильно погружен и закреплен,</li> <li>– крышки защелкнуты,</li> <li>– прицеп и соответствующие предохранительные тросы надежно соединены с тягово-сцепным устройством транспортного средства,</li> <li>– все фонари прицепа работают и отражатели чистые,</li> <li>– шины в хорошем состоянии и правильно накачаны.</li> </ul>	
Решетки вентиляторов радиатора	Удалите загрязнения с решеток. Не используйте мойки высокого давления, они могут повредить пластины радиатора. Используйте только сжатый воздух.	

**Поверните ключ в замке зажигания в положение ON:**

Пункт	Последовательность действий	✓
Многофункциональная панель приборов	Проверьте показания приборов, индикацию контрольных ламп, сообщения и уровень топлива.	
Светотехническое оборудование	Проверьте работу фар головного освещения, заднего фонаря, стоп-сигнала, указателей поворота и ламп аварийной сигнализации.	
Звуковой сигнал	Проверьте работу.	
Рулевое управление	Запустите двигатель и убедитесь, что руль перемещается плавно и без заеданий.	
Выключатель двигателя	Убедитесь в нормальном функционировании выключателя двигателя	
Стояночный тормоз	Запустите двигатель, выключите стояночный тормоз, убедитесь, что сигнальная лампа тормоза, расположенная на многофункциональной приборной панели, погасла.	
Тормозная система	Медленно двигайтесь вперед на небольшое расстояние, приведите в действие тормоза, чтобы проверить их работу.	
Карточка безопасности	Установите на место перчаточный ящик и закройте его крышку после просмотра карты безопасности.	

# ТЕХНИЧЕСКОЕ ОБСЛУЖИВАНИЕ

# ГРАФИК ОБСЛУЖИВАНИЯ

Регулярное проведение технического обслуживания очень важно для поддержания транспортного средства в безопасном для эксплуатации состоянии.

Ответственность за своевременное проведение технического обслуживания несет владелец. Гарантийная рекламация может быть отклонена, если неисправность возникла в результате неправильного технического обслуживания и нарушения правил эксплуатации со стороны владельца или водителя.

Периодически выполняйте контрольные операции и следуйте указаниям, приведенным в графике технического обслуживания. **Следование графику техобслуживания не освобождает от обязанности проводить осмотр перед каждой поездкой.**

Проверка наличия кодов неисправностей является широко распространенной практикой и настоятельно рекомендуется в качестве первого шага при проведении технического обслуживания.

## ОСТОРОЖНО

**Отказ от проведения регулярного технического обслуживания транспортного средства в соответствии с графиком технического обслуживания может сделать его эксплуатацию опасной.**

### *Регламент EPA — транспортные средства для Канады и США*

**Ремонтная мастерская или выбранный владельцем специалист может проводить техническое обслуживание, замену, ремонт приборов и систем снижения токсичности отработавших газов. Данные инструкции не требуют компонентов или обслуживания со стороны компании BRP или авторизованных дилеров Can-Am.**

Хотя авторизованный дилер Can-Am On-Road обладает глубокими техническими знаниями и инструментами для обслуживания вашего транспортного средства, гарантийное обращение по нормативам токсичности ОГ к авторизованному дилеру Can-Am On-Road или в любую другую организацию, состоящую в коммерческих отношениях с компанией BRP, не является обязательным условием.

Ответственность за своевременное проведение технического обслуживания несет владелец. Гарантийная рекламация может быть отклонена, если неисправность возникла в результате неправильного технического обслуживания и нарушения правил эксплуатации со стороны владельца или водителя.

В отношении гарантийных рекламаций по нормативам токсичности выхлопа компания BRP ограничивает проведение диагностики и ремонта авторизованными дилерами Can-Am. За дополнительной информацией обратитесь к главе **ГАРАНТИЯ ПО НОРМАТИВАМ ТОКСИЧНОСТИ ОТРАБОТАВШИХ ГАЗОВ АГЕНТСТВА ЗАЩИТЫ ОКРУЖАЮЩЕЙ СРЕДЫ США** в разделе *Гарантия*.

Необходимо строго следовать указаниям и требованиям, размещенным в разделе **ТОПЛИВО** настоящего Руководства. Даже если доступно топливо



с содержанием этилового спирта выше 10%, помните, что использование на данном транспортном средстве топлива с содержанием этилового спирта свыше 10% запрещено агентством по защите окружающей среды США. Использование топлива, содержащего более 10% этанола, может стать причиной повреждения компонентов системы снижения токсичности.

**ПЕРВЫЙ ОСМОТР — 5000 КМ (3000 МИЛЬ)**

Выполните все пункты *контрольного осмотра перед поездкой*.

Замените моторное масло и масляный фильтр.

Проверьте уровень тормозной жидкости.

Проверьте работу механизма заднего хода.

Проверьте уровень охлаждающей жидкости.

Проверьте работоспособность переключателей и датчика наличия пассажира.

Проверьте состояние и натяжение приводного ремня. (Выполняется авторизованным дилером Can-Am On-Road)

Проверьте момент затяжки гайки крепления заднего колеса. (Выполняется авторизованным дилером Can-Am On-Road)

Проверьте состояние тормозных дисков и колодок.

Проверьте надежность крепления поручней пассажира.

Проверьте надежность крепления панелей настила.

Проверьте панели корпуса на отсутствие люфтов.

Проверьте работу защелок багажного отсека, петель и сердечников замков.

**ЧЕРЕЗ КАЖДЫЕ 1500 КМ**

Проверьте уровень масла.

**ЧЕРЕЗ КАЖДЫЕ 15 000 КМ (9300 МИЛЬ) ПРОБЕГА ИЛИ 1 ГОД ЭКСПЛУАТАЦИИ (В ЗАВИСИМОСТИ ОТ ТОГО, КАКОЙ СРОК НАСТУПИТ РАНЬШЕ)**

Выполните все пункты *контрольного осмотра перед поездкой*.

Замените моторное масло и масляный фильтр.

Проверьте уровень тормозной жидкости. Заменяйте каждые 2 года.

Проверьте состояние тормозных шлангов.

Проверьте работу механизма заднего хода.

Проверьте радиатор, шланги и водяной насос.

**ЧЕРЕЗ КАЖДЫЕ 15 000 КМ (9300 МИЛЬ) ПРОБЕГА ИЛИ 1 ГОД  
ЭКСПЛУАТАЦИИ (В ЗАВИСИМОСТИ ОТ ТОГО, КАКОЙ СРОК  
НАСТУПИТ РАНЬШЕ)**

Проверьте уровень охлаждающей жидкости.

Проверьте герметичность системы охлаждения.

Проверьте работоспособность переключателей и датчика наличия пассажира.

Проверьте состояние топливных магистралей, трубок системы удаления паров топлива и адсорбера.

Проверьте надежность затяжки клемм аккумуляторной батареи.

Проверьте состояние и натяжение приводного ремня. (Выполняется авторизованным дилером Can-Am On-Road)

Проверьте состояние компонентов системы выпуска отработавших газов (трубы, обжимные кольца, соединения и прокладки)

Проверьте рулевое управление на отсутствие люфтов.

Проверьте состояние поперечных рулевых тяг.

Проверьте амортизаторы на отсутствие протечек или других повреждений.

Проверьте момент затяжки гайки крепления заднего колеса. (Выполняется авторизованным дилером Can-Am On-Road)

Проверьте состояние шарового шарнира.

Проверьте состояние подшипников передних и заднего колеса.

Проверьте состояние тормозных дисков и колодок.

Проверьте надежность крепления поручней пассажира.

Проверьте надежность крепления панелей настила.

Проверьте панели корпуса на отсутствие люфтов.

Проверьте работу защелок багажного отсека, петель и сердечников замков.

**ЧЕРЕЗ КАЖДЫЕ 30 000 КМ (19 000 МИЛЬ)**

Замените воздушный фильтр и очистите корпус воздушного фильтра

**ЧЕРЕЗ КАЖДЫЕ 45 000 КМ (28 000 МИЛЬ)**

Замените масляный фильтр модуля НСМ (гидропривода).

Замените предварительный фильтрующий элемент адсорбера.

Замените топливный фильтр (или каждые 5 лет)

Замените охлаждающую жидкость (или каждые 5 лет).

Замените свечи зажигания.

Проверьте состояние рычагов передней подвески и резиновых втулок.

---

## ПЕРВОЕ ТЕХНИЧЕСКОЕ ОБСЛУЖИВАНИЕ

Мы рекомендуем после первых 5000 км (3000 миль) пробега обращаться к авторизованному дилеру Can-Am On-Road, в ремонтную мастерскую или к специалисту по вашему выбору для проведения осмотра транспортного средства. Проведение первого ТО очень важно — не следует пренебрегать им.

### ПРИМЕЧАНИЕ:

Первое ТО транспортного средства проводится за счет владельца.

Компания BRP рекомендует вам подтвердить прохождение ТО, заверив его выполнение подписью авторизованного дилера Can-Am On-Road.

---

Дата проведения осмотра

---

Подпись сотрудника  
авторизованного дилера Can-Am  
On-Road, ремонтной мастерской  
или мастера

---

Имя сотрудника авторизованного  
дилера Can-Am On-Road,  
название ремонтной мастерской  
или имя мастера

# ОПЕРАЦИИ ТЕХНИЧЕСКОГО ОБСЛУЖИВАНИЯ

В настоящем разделе приведены инструкции по выполнению основных процедур технического обслуживания.

По причине сложности некоторых операций технического обслуживания требуются хорошие навыки механика.

Некоторые процедуры должны выполнять авторизованный дилер Can-Am On-Road, мастерская по ремонту или выбранный вами специалист.

Если вы не обладаете соответствующими знаниями и опытом, обращайтесь к авторизованному дилеру Can-Am On-Road, в ремонтную мастерскую или специалисту по вашему выбору.

## ОСТОРОЖНО

**Остановите двигатель и выполните техническое обслуживание, следуя описанным ниже инструкциям. Отступление от представленных рекомендаций может привести к термическим и химическим ожогам, механическим повреждениям, поражению электрическим током и иным травмам.**

## Моторное масло

### *Рекомендуемое моторное масло*

Для двигателя, коробки передач, сцепления и модуля гидропривода НСМ используется одно и то же масло.

Двигатели Rotax® разработаны и прошли эксплуатационные испытания с использованием масла XPS™.

Компания BRP рекомендует использовать указанное моторное масло XPS или его эквивалент на

протяжении всего срока эксплуатации.

## УВЕДОМЛЕНИЕ

**Не добавляйте присадки в рекомендованные моторные масла.**

Повреждения, вызванные использованием масла, которое не подходит для данного двигателя, или добавлением присадок в масло, не покрываются ограниченной гарантией BRP.

### Рекомендуемое моторное масло XPS

Полусинтетическое масло 4T 5W40 Synthetic blend oil

### Если рекомендуемый продукт XPS недоступен

Используйте синтетическое моторное масло SAE 5W40 для 4-тактных двигателей, отвечающее следующим отраслевым требованиям к смазочным материалам или превышающее их:  
**классификация API SJ, SL, SM или SN**

Всегда проверяйте сертификационную наклейку API на емкости с маслом, на ней должен быть указан, по крайней мере один из приведенных стандартов.

### Проверка уровня моторного масла

## УВЕДОМЛЕНИЕ

**Эксплуатация двигателя с неадекватным уровнем масла может вызвать серьезные поломки двигателя. Выполните следующую операцию, чтобы получить точную информацию об уровне моторного масла.**

Проверка уровня моторного масла выполняется на прогретом до рабочей температуры двигателе.

### УВЕДОМЛЕНИЕ

Доведение уровня моторного масла до нормы на холодном двигателе приведет к переливу.

1. Совершите поездку на расстояние не менее 15 км (9 миль).
2. Припаркуйте транспортное средство на ровной поверхности и включите стояночный тормоз.
3. Дайте двигателю поработать на оборотах холостого хода в течение 10 минут.

### ⚠ ОСТОРОЖНО

Отработавшие газы содержат ядовитый угарный газ, быстро накапливающийся в закрытых или плохо вентилируемых помещениях. При вдыхании он может привести к серьезным травмам или смерти. Запуск двигателя производите в открытых, хорошо проветриваемых местах.

### УВЕДОМЛЕНИЕ

Доведение уровня моторного масла до нормы на холодном двигателе приведет к переливу.

4. Остановите двигатель.

### ПРИМЕЧАНИЕ:

Проверку и доведение уровня моторного масла до нормы следует выполнить в течение 2 минут после останова двигателя.

5. Поднимите сиденье. См. *Открытие сиденья* в разделе *Оборудование*.
6. Выверните и извлеките масляный щуп.

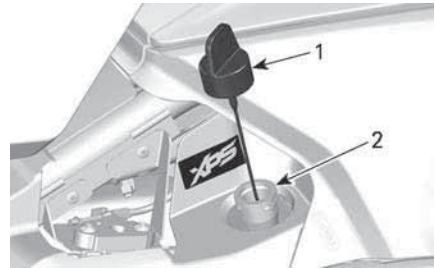

1. Масляный щуп
2. Заливная горловина

7. Вытрите масляный щуп.
8. Вставьте щуп на место и **полностью закрутите** его.
9. Выверните и вновь извлеките масляный щуп.
10. Проверьте уровень моторного масла на масляном щупе. Он должен располагаться около верхней метки или быть равным ей.

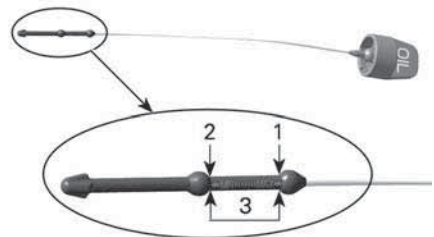

1. MAX.
2. MIN.
3. Рабочий диапазон, 500 мл (17 жидк. унций США)

### Уровень масла между метками MIN и MAX:

1. Не доливайте масло.
2. Правильно вставьте и затяните масляный щуп.
3. Опустите сиденье.

### Уровень масла ниже метки MIN:

1. Добавьте приблизительно 500 мл (17 жидк. унций США) рекомендуемого масла

**ПРИМЕЧАНИЕ:**

Количество масла между отметками «MIN» и «MAX» составляет 500 мл (17 жидк. унций США).

- Запустите двигатель и дайте ему поработать на оборотах холостого хода в течение 10 минут.

**⚠ ОСТОРОЖНО**

Отработавшие газы содержат ядовитый угарный газ, быстро накапливающийся в закрытых или плохо вентилируемых помещениях. При вдыхании он может привести к серьезным травмам или смерти. Запуск двигателя производите в открытых, хорошо проветриваемых местах.

**УВЕДОМЛЕНИЕ**

Доведение уровня моторного масла до нормы на холодном двигателе приведет к переливу.

- Остановите двигатель.
- Вновь проверьте уровень моторного масла.

**ПРИМЕЧАНИЕ:**

Проверку и доведение уровня моторного масла до нормы следует выполнять в течение 2 минут после останова двигателя.

- Повторяйте приведенные выше операции, пока уровень масла не будет между верхней и нижней метками на щупе. **Не допускайте перелива.**
- Правильно вставьте и затяните масляный щуп.
- Опустите сиденье.

**Замена моторного масла и фильтра**

- Прежде чем приступить к замене масла, убедитесь, что

транспортное средство установлено на ровной горизонтальной площадке.

**УВЕДОМЛЕНИЕ**

**Замену моторного масла и фильтра следует выполнять одновременно. Замена масла следует выполнять при прогревом двигателя.**

**⚠ ВНИМАНИЕ**

**Моторное масло может быть очень горячим.**

- Очистите поверхности вокруг сливной пробки под крышкой поддона картера.
- Установите подходящий поддон для сбора масла под крышкой поддона картера.
- Выкрутите сливную пробку и утилизируйте уплотнительные прокладку и кольцо.

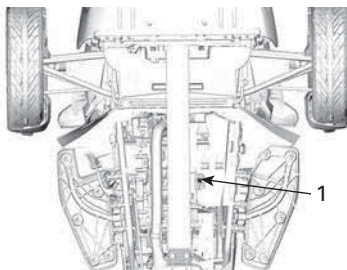

**ТИПОВОЙ ВАРИАНТ**

- Сливная пробка картера двигателя*
- Извлеките масляный щуп.
- Выждите достаточное количество времени, чтобы полностью слить масло.
- Очистите поверхности вокруг магнитной сливной пробки на кожухе сцепления.
- Установите подходящий поддон для сбора масла под кожух сцепления.



9. Выкрутите магнитную сливную пробку и утилизируйте уплотнительное кольцо.

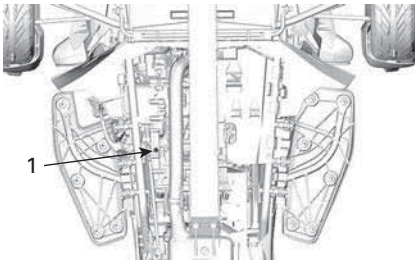

**ТИПОВОЙ ВАРИАНТ**

1. Магнитная сливная пробка кожуха сцепления
10. Снимите левую сервисную крышку. См. *Сервисная крышка* в разделе *Оборудование*.
11. Отсоедините разъем датчиков уровня тормозной жидкости.

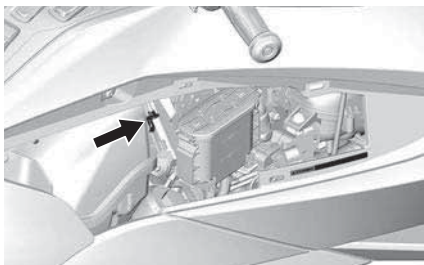

12. Отсоедините оба датчика уровня тормозной жидкости от нижней части бачка.

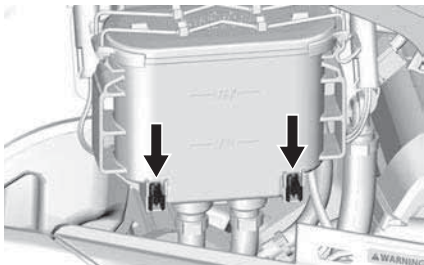

13. Переместите пружинный штифт и снимите бачок с его опоры.

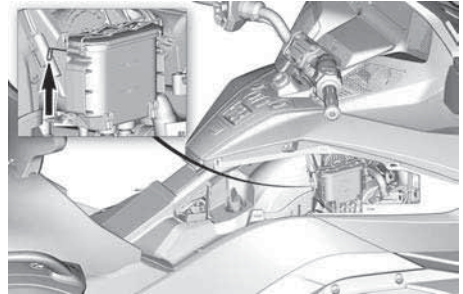

14. Переместите бачок назад и закрепите его на руле при помощи эластичного шнура.

**УВЕДОМЛЕНИЕ**

**Бачок не должен висеть на концах шлангов.**

15. Снимите крышку масляного фильтра и утилизируйте ее уплотнительные кольца.
16. Извлеките и утилизируйте масляный фильтр.

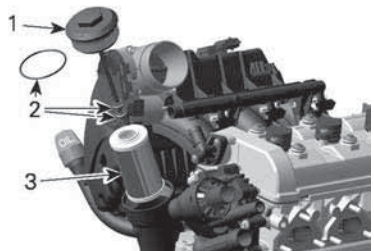

1. Крышка масляного фильтра  
2. Уплотнительные кольца  
3. Масляный фильтр

17. Выждите достаточное время, чтобы полностью слить масло из кожуха сцепления.
18. Проверьте и очистите корпус масляного фильтра от загрязнений и осадка.
19. Очистите магнит на сливной пробке.
20. Используя **НОВЫЕ** уплотнительные шайбы и кольца, установите обе сливные пробки на место.

**УВЕДОМЛЕНИЕ**

**Повторное использование уплотнительных шайб и колец сливных пробок не допускается. Всегда заменяйте их новыми.**

21. Затяните сливные пробки с рекомендуемым моментом затяжки.

Момент затяжки	
Сливная пробка (крышка масляного поддона)	28 ±2 Нм (21 ±1 (в фунтах силы-фут))
Магнитная сливная пробка (кожух сцепления)	20 ±1 Нм (15 ±1 (в фунтах силы-фут))

22. Установите **НОВЫЙ** масляный фильтр для двигателя.  
 23. Установите **НОВЫЕ** уплотнительные кольца на крышку масляного фильтра.  
 24. Установите крышку масляного фильтра и затяните согласно спецификации.

Момент затяжки	
Крышка масляного фильтра	25 ±3 Нм (18 ±2 (в фунтах силы-фут))

25. Залейте необходимое количество рекомендуемого масла в масляный резервуар.

Когда выполнять...	Количество
Замена моторного масла и фильтра	4,7 л (5 жидк. кварт США)
Замена моторного масла, фильтра и фильтра гидравлического блока	4,9 л (5,2 жидк. кварт США)

26. Верните бачок тормозной жидкости на место.

1. Установите оба датчика уровня тормозной жидкости.
2. Установите на место фиксирующий штифт в задней части бачка.
3. Подсоедините разъем датчиков уровня тормозной жидкости.

27. Вставьте щуп на место и полностью закрутите его.

28. Проверьте уровень моторного масла. См. «Проверка уровня моторного масла» в данном разделе..

**УВЕДОМЛЕНИЕ**

**Убедитесь, что сигнальная лампа давления масла гаснет в течение 5 секунд после запуска двигателя. Если сигнальная лампа давления масла продолжает гореть дольше 5 секунд, ЗАГЛУШИТЕ ДВИГАТЕЛЬ и проверьте уровень масла еще раз.**

29. Убедитесь в отсутствии утечек через крышку масляного фильтра, магнитную сливную пробку (кожух сцепления), сливную пробку поддона картера.

30. Остановите двигатель.
31. Установите на место левую сервисную крышку.
32. Утилизируйте отработавшее масло в соответствии с требованиями местного природоохранного законодательства.

## Воздушный фильтр

### Снятие воздушного фильтра

1. Снимите правую сервисную крышку. См. *Сервисная крышка* в разделе *Оборудование*.

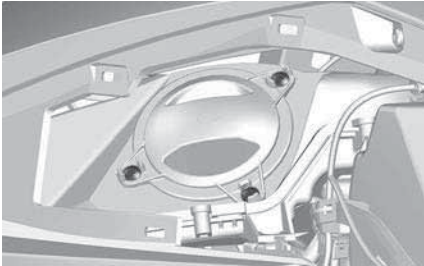

2. Снимите крышку и фильтр.

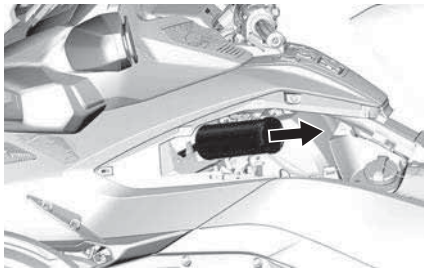

### Осмотр воздушного фильтра

Проверьте целостность и чистоту воздушного фильтра.

## УВЕДОМЛЕНИЕ

Не рекомендуется применять сжатый воздух для чистки бумажного фильтра. Это может повредить волокна бумажного элемента и снизить фильтрующую способность при эксплуатации в условиях сильной запыленности.

## УВЕДОМЛЕНИЕ

Не используйте для очистки бумажного фильтрующего элемента мощных растворов.

## УВЕДОМЛЕНИЕ

Проверьте состояние глушителя шума впуска и удалите все загрязнения. Не допускайте попадания загрязнений во впускной коллектор двигателя.

## УВЕДОМЛЕНИЕ

Убедитесь, что загрязнения не попали во впускной коллектор, в противном случае удалите все загрязнения. Очистите фильтр, не допуская попадания загрязнений внутрь.

Замените воздушный фильтр в соответствии с рекомендациями Регламента технического обслуживания, а также, учитывая условия эксплуатации транспортного средства (например, эксплуатация в условиях повышенной запыленности).

### Установка воздушного фильтра

Аккуратно установите воздушный фильтр на место.

### ПРИМЕЧАНИЕ:

Воздушный фильтр должен быть правильно установлен на место. Перед установкой воздушного фильтра, пожалуйста, убедитесь, что посадочное место впускного воздуховода не деформировано.

Правильно установите крышку воздушного фильтра и зафиксируйте ее всеми винтами.

**Момент затяжки**

Винты крепления крышки воздушного фильтра	3 ±0,5 Нм (27 ±4 (в фунтах силы-дюйм))
---	---

Установите на место правую сервисную крышку.

**Охлаждающая жидкость**

*Рекомендуемая охлаждающая жидкость*

**УВЕДОМЛЕНИЕ**

Используйте специально разработанный для алюминиевых двигателей антифриз на основе этиленгликоля, содержащий ингибиторы коррозии.

Пользуйтесь всегда одной и той же маркой охлаждающей жидкости. Не смешивайте охлаждающие жидкости разных производителей, кроме случаев, когда система охлаждения полностью слита и охлаждающая жидкость залита заново.

**Рекомендуемая охлаждающая жидкость XPS**

Готовая охлаждающая жидкость с увеличенным сроком службы

**Если рекомендуемый продукт XPS недоступен**

Используйте готовую низкисиликатную охлаждающую жидкость на основе этиленгликоля (50%-50%) с длительным сроком службы, предназначенную специально для двигателей внутреннего сгорания, выполненных из алюминия.

**Проверка уровня охлаждающей жидкости двигателя****⚠ ОСТОРОЖНО**

Охлаждающая жидкость может быть очень горячей и выплеснуться наружу, если двигатель не остыл. Помните об этом, снимая крышку расширительного бачка системы охлаждения. Проверьте уровень охлаждающей жидкости при холодном двигателе, чтобы избежать ожогов.

Проверка уровня охлаждающей жидкости при холодном двигателе производится следующим образом:

1. Установите родстер на ровной горизонтальной площадке с твердым покрытием.
2. Откройте крышку носового багажного отделения.
3. Снимите крышку переднего сервисного отсека. См. *Сервисная крышка* в разделе *Оборудование*.
4. Проверьте уровень охлаждающей жидкости на правой стороне бачка. Охлаждающая жидкость должна находиться чуть выше метки COLD.

**ПРИМЕЧАНИЕ:**

В случае, если двигатель горячий, охлаждающая жидкость не должна подниматься выше метки HOT.

5. При необходимости долейте охлаждающую жидкость так, чтобы она находилась чуть выше метки COLD. Пользуйтесь воронкой, чтобы не расплескать жидкость. **Не допускайте перелива.**
6. Немедленно прекратите доливание охлаждающей жидкости, как только она появится в горловине расширительного бачка.

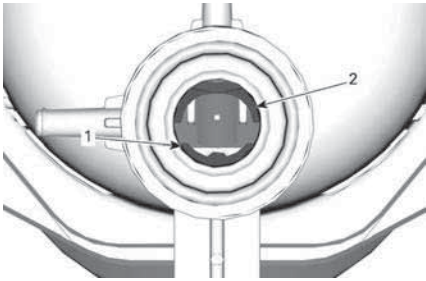

1. Метка *COLD*
2. Метка *HOT*

7. Установите на место сервисную крышку.

#### ПРИМЕЧАНИЕ:

В случае, если требуется частый долив охлаждающей жидкости в систему охлаждения, возможны протечки или проблемы с двигателем. Обратитесь к авторизованному дилеру Can-Am.

## Вентиляторы радиатора

### Очистка вентиляторов радиатора

Удалите загрязнения с решеток.

#### ПРИМЕЧАНИЕ:

Не используйте мойки высокого давления, они могут повредить пластины радиатора. Очищать только сжатым воздухом с задней стороны (направляйте воздух с задней части на переднюю).



#### ПРИМЕЧАНИЕ:

Когда двигатель работает при медленно движущемся или остановленном родстере вентиляторы радиатора направляют воздух вперед. При быстро движущемся родстере вентиляторы направляют воздушный поток назад.

## Аккумуляторная батарея

### Расположение АКБ

АКБ располагается в переднем багажном отсеке.

Для доступа к АКБ откройте передний багажный отсек.

На моделях **Limited** откройте застежку-молнию внутренней обшивки.

Снимите панель доступа к АКБ.

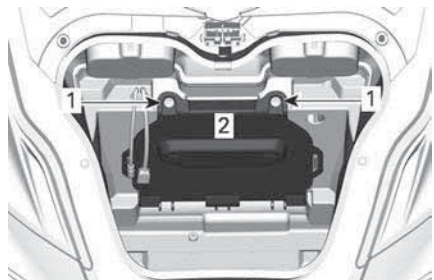

1. Винт
2. Панель доступа к АКБ

### Зарядка аккумулятора

Данный тип батарей не требует проведения технического

обслуживания и долива воды для регулировки уровня электролита. АКБ может потребовать зарядки в случае, если родстер не эксплуатировался по крайней мере 1 месяц.

Замену аккумуляторной батареи должен всегда выполнять авторизованный дилер Can-Am.

### **⚠ ОСТОРОЖНО**

**Не используйте обычные свинцово-кислотные АКБ. Кислота может вытечь из АКБ через вентиляционное отверстие. Также кислота может вытечь в случае, если нарушена целостность корпуса АКБ, что, в свою очередь, может стать причиной тяжелых ожогов.**

Допускается зарядка неснятой с родстера АКБ.

Для зарядки можно использовать стандартное зарядное устройство. Рекомендуемая сила тока зарядки — 2 А. В случае полного разряда аккумуляторную батарею можно зарядить от внешнего источника, например аккумуляторной батареи автомобиля (см. раздел *Ремонт в дороге*).

Для медленной зарядки АКБ дома можно использовать устройство для непрерывной подзарядки малым током. Этот тип зарядных устройств может работать в течение длительного времени, не повреждая АКБ. Производите зарядку АКБ, соблюдая временные ограничения указанные в инструкции вашего зарядного устройства.

### **УВЕДОМЛЕНИЕ**

**Следуйте инструкциям, поставляемым с вашим зарядным устройством. Неправильная зарядка может привести к повреждению АКБ.**

Для зарядки АКБ выполните следующее:

1. Откройте передний багажный отсек.
2. На **моделях Limited** откройте застежку-молнию внутренней обшивки.
3. Снимите панель доступа к АКБ.
4. Первым подсоедините **КРАСНЫЙ (+)** провод к соответствующему выводу аккумуляторной батареи.

### **УВЕДОМЛЕНИЕ**

**Для предотвращения повреждения электрооборудования транспортного средства всегда первым подсоединяйте **КРАСНЫЙ (+)** провод.**

5. Подсоедините **ЧЕРНЫЙ (-)** провод к соответствующему выводу аккумуляторной батареи.

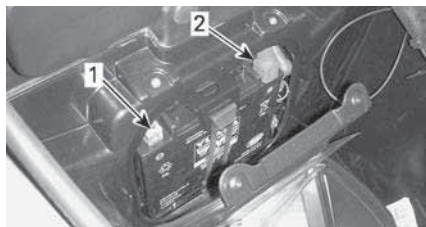

1. **ЧЕРНАЯ (-)** клемма
2. **КРАСНАЯ (+)** клемма

6. Включите зарядное устройство. Скорость зарядки зависит от величины тока заряда. Рекомендуемая сила тока зарядки — 2 А.

После окончания зарядки:

7. Первым отсоедините **ЧЕРНЫЙ (-)** провод.

## УВЕДОМЛЕНИЕ

Для предотвращения повреждения электрооборудования транспортного средства всегда первым отсоединяйте **ЧЕРНЫЙ (-) провод**.

- Отсоедините **КРАСНЫЙ (+) провод**.
- Установите на место панель доступа к АКБ и закройте передний багажный отсек.

## Ремень вариатора

Проверяйте положение и состояние приводного ремня перед каждой поездкой.

Регулировка положения и провисания приводного ремня всегда должна производиться авторизованным дилером Can-Am On-Road в соответствии с графиком технического обслуживания.

### Положение приводного ремня

Если приводной ремень выступает за внешний край звездочки, незамедлительно обратитесь к авторизованному дилеру Can-Am для регулировки его положения.

### ПРИМЕЧАНИЕ:

Ремень **НЕ ДОЛЖЕН** касаться фланцев **ПЕРЕДНЕЙ ЗВЕЗДОЧКИ**.

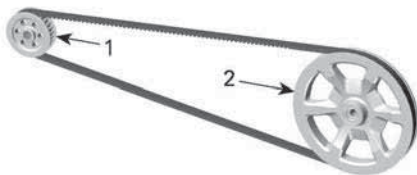

### ТИПОВОЙ ВАРИАНТ

- Передняя звездочка
- Задняя звездочка

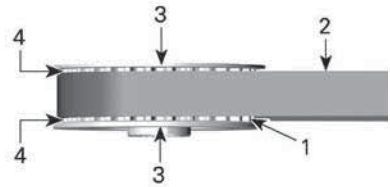

### ТИПОВОЙ ВАРИАНТ — ПЕРЕДНЯЯ ЗВЕЗДОЧКА

- Зубцы передней звездочки
- Приводной ремень
- Фланец звездочки
- Зазор между фланцем и ремнем

### Износ приводного ремня

Проверьте состояние приводного ремня, включив нейтральную передачу, выключив двигатель, установив транспортное средство на ровной поверхности с достаточным запасом свободного пространства (вам потребуется катать транспортное средство вперед или назад, чтобы проверить состояние приводного ремня по всей его длине).

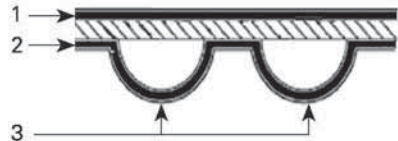

### ПОВЕРХНОСТИ ПРИВОДНОГО РЕМНЯ

- Внешняя поверхность
- Зубчатая поверхность
- Зубец

См. таблицу ниже.

Состояние с точки зрения износа	Требуемое действие
<p>Нормальное состояние</p>	Нет

Состояние с точки зрения износа	Требуемое действие
Волосные трещины 	Следить за состоянием
Мелкое выкрашивание 	Следить за состоянием
Открытые трещины 	Заменить ремень
Износ зацепа 	Заменить ремень
Обломанные зубья 	Заменить ремень
Износ ткани, видны внутренние элементы 	Заменить ремень
Повреждение камнем 	Заменить ремень

**ПРИМЕЧАНИЕ:**

Появление волосных трещин не требует немедленной замены ремня, однако, контроль над его состоянием должен быть усилен, так как волосные трещины со временем превращаются в открытые или становятся причиной разрушения зубьев, что уже требует обязательной замены приводного ремня. Ремень с поврежденной центральной частью, в конце концов, придется заменить. Если же трещины доходят до края ремня, то скорое разрушение ремня становится неизбежным.

Вместе с ремнём рекомендуется менять и звёздочки. Это необходимо для того, чтобы продлить срок эксплуатации нового ремня.

**Регулировка натяжения приводного ремня**

Если при движении вы чувствуете вибрацию или шум приводного ремня или же ремень пропускает зубцы звездочки, незамедлительно обратитесь к авторизованному дилеру Cap-Am для регулировки натяжения. Обращайте особое внимание на это во время периода обкатки (в течение первых 1000 км (600 миль) пробега).



## Колеса и шины

### ОСТОРОЖНО

**Использование поврежденных или изношенных сверх нормы шин, а также шин нерекондованного типа или неправильно накачанных, может привести к потере управления. Новые шины требуют прохождения обкатки для максимальной эффективности. Эффективность работы систем торможения и VSS, а также рулевого управления может быть снижена в течение этого периода. Будьте предельно осторожны. Шины требуют периода в 300 км с частыми торможениями и поворотам для прохождения обкатки. При движении с нечастыми торможениями и поворотами выделите больше времени на данный период.**

Шины были разработаны специально для этого транспортного средства. Используйте только радиальные шины, рекомендованные компанией BRP, которые можно заказать только у авторизованного дилера Can-Am.

В случае снятия или замены заднего колеса выполните следующее:

- Осмотрите и очистите подшипник задней звездочки. В случае, если он поврежден или сломан, замените.
- Осмотрите и очистите подшпники задней оси. В случае, если он поврежден или сломан, замените.
- Замените и смажьте уплотнения подшпников задней оси.
- Замените и смажьте уплотнительное кольцо задней оси.
- Осмотрите и очистите изнашиваемые втулки задней оси. В случае, если он поврежден или сломан, замените.

В случае снятия или замены заднего колеса выполните следующее:

- Замените гайку крепления заднего колеса.
- Замените и смажьте уплотнения подшпников задней оси.
- Замените и смажьте уплотнительное кольцо задней оси.
- Проверьте состояние резинового демпфера. В случае, если он поврежден или сломан, замените.

### *Давление воздуха в шинах*

Для обеспечения оптимальных параметров эффективности и износа руководствуйтесь давлением накачки в холодное время. Недостаточное или избыточное давление в шинах могут привести к неравномерному износу.

Рекомендованное давление воздуха в шинах указано на табличке, расположенной внутри правой сервисной крышки.

При изменении погодных условий также изменяется давление в шине. Снижение температуры на 6 °C может вызывать соответствующее понижение давления в шинах на 1 PSI (7 кПа). Регулярно проверяйте давление в шинах и при необходимости корректируйте его.

### **ПРИМЕЧАНИЕ:**

Разница давлений между левой и правой передними шинами не должна превышать 3,4 кПа.

### *Повреждения шин*

Проверяйте все шины на отсутствие:

- Порезов, разрывов и трещин.
- Неровностей и выпуклостей как на боковой части шины, так и на протекторе.
- Гвоздей или иных посторонних предметов как на боковой части шины, так и на протекторе.

- Утечек воздуха (шипящий звук), вызванных плохой посадкой на ободе колеса или неисправным вентиляем шины.

В случае присутствия любого из вышеперечисленного незамедлительно обратитесь к авторизованному дилеру Can-Am для ремонта или замены шины.

### Износ рисунка протектора

Проверьте минимальную высоту рисунка протектора, используя индикаторы износа (планки из жесткой резины, находящиеся в основании рисунка; позиция 1 на приведенной ниже иллюстрации). Проверьте износ в трех точках на протекторе шины:

- На внешней кромке
- Осевая
- На внутренней кромке.

На шине, изношенной до предела, обнажаются индикаторы, расположенные на протекторе. Если хотя бы один из индикаторов стал видимым, как можно скорее замените шину, обратившись к авторизованному дилеру Can-Am.

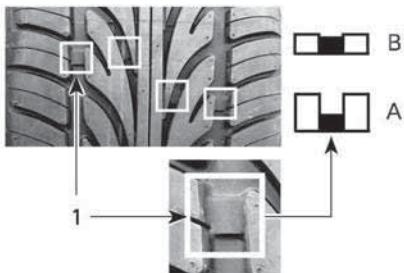

### ИЗНОС РИСУНКА ПРОТЕКТОРА

1. Индикатор износа протектора
1. Надлежащая высота протектора
2. Минимальная высота протектора — заметить шину

Неравномерный износ шины — обычное явление, зависящее от

характера вождения и состояния дорог. Середина задней шины изнашивается неравномерно в зависимости от манеры вождения — агрессивной или спокойной.

### Перестановка шин

Переставляйте передние шины, когда глубина рисунка их протектора достигнет 4 мм. Это способствует продлению срока их службы.

**⚠ ОСТОРОЖНО**

**Конструкция шин предусматривает вращение только в одном определенном направлении. Не меняйте местами левое и правое колеса. Для перестановки шины снимаются с колес. Шина, установленная неправильно, не обеспечивает требуемого сцепления с дорогой, в результате чего возможна потеря управления.**

**⚠ ВНИМАНИЕ**

**Не держите переднее колесо за спицу так как при вращении колеса ваши пальцы могут оказаться зажаты между колесом и тормозным суппортом.**

### Регистрационная форма для шин

В случае отзыва шин, компания BRP сможет связаться с вами лишь в том случае, если вы предоставили свое имя и адрес. Как производитель транспортных средств компания BRP ведет учет идентификационных номеров шин (TIN), связанных с идентификационным номером транспортного средства (VIN) (см. *Идентификация транспортного средства*), а также информации о текущем владельце.

В случае замены любой шины ролестера вы должны заполнить регистрационную форму шины и

отправить ее в группу поддержки потребителей производителя шин. Получить регистрационную форму можно у авторизованного дилера Can-Am.

## Тормоза

### **⚠ ОСТОРОЖНО**

Новые тормоза требуют прохождения обкатки для максимальной эффективности.

Эффективность их работы может быть снижена в течение этого периода. Будьте предельно осторожны. Тормоза требуют расстояния 300 км с частыми торможениями и поворотам для прохождения обкатки. При движении с нечастыми торможениями и поворотами выделите больше времени на данный период.

### **Проверка уровня тормозной жидкости**

Используйте тормозную жидкость DOT 4 только из новой, запечатанной упаковки.

Проверьте уровень тормозной жидкости, выполнив следующее:

1. Установите родстер на ровной горизонтальной площадке с твердым покрытием.
2. Снимите правую сервисную крышку. См. *Сервисная крышка* в разделе *Оборудование*.
3. Проверьте уровень тормозной жидкости в бачке. Он должен находиться выше метки «MIN».

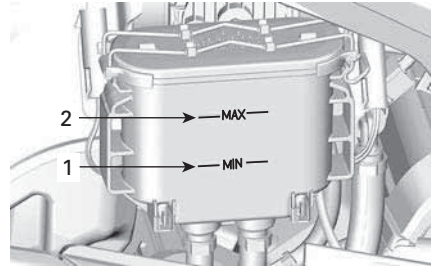

1. Метка MAX уровня тормозной жидкости
2. Метка MIN. уровня тормозной жидкости

4. При необходимости долейте жидкость гидропривода сцепления. См. раздел *Добавление тормозной жидкости*.

### **⚠ ВНИМАНИЕ**

Низкий уровень тормозной жидкости может указывать на протечки или износ тормозных накладок. Обратитесь к авторизованному дилеру Can-Am.

### **Долив тормозной жидкости**

1. Очистите крышку заливной горловины.

### **⚠ ОСТОРОЖНО**

Прежде чем снять крышку бачка тормозной жидкости, ее необходимо очистить. Используйте тормозную жидкость DOT 4 только из новой, запечатанной упаковки.

2. Снимите крышку компенсационного бачка.

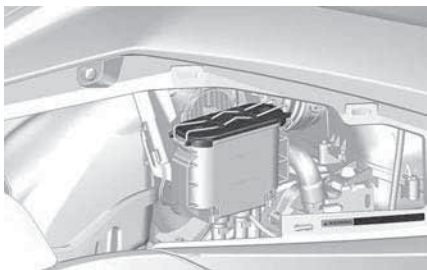

3. Долейте тормозную жидкость до отметки MAX.

#### ПРИМЕЧАНИЕ:

Замена изношенных тормозных колодок новыми приведет к подъему уровня тормозной жидкости в расширительном бачке. Если перед заменой уровень тормозной жидкости доходил до метки MAX, возможен разлив тормозной жидкости.

#### УВЕДОМЛЕНИЕ

**Пролитая тормозная жидкость может повредить окрашенные поверхности или пластиковые элементы. Вытрите любые потеки тормозной жидкости.**

4. Установите крышку на место и зафиксируйте ее.
5. Установите на место сервисную крышку.

#### Проверка тормозной системы

Данный родстер оснащен гидравлическими дисковыми передними и задним тормозом. Тормоза регулируются самостоятельно и не требуют настроек.

Педаль тормоза также не требует регулировки.

Для поддержания тормозов в надлежащем состоянии, проверяйте следующее согласно *Графику обслуживания*:

- Отсутствие протечек во всей тормозной системе

- Пружинящее действие тормозов
- Чрезмерный износ и поверхностные повреждения тормозных дисков
- Износ, повреждение или ослабление крепления накладок тормозных колодок.

При неполадках в тормозной системе обратитесь к авторизованному дилеру Can-Am.

## Головное освещение

### Проверка угла наклона фар

1. Проверьте давление воздуха в шинах. См. *табличку с информацией о давлении в шинах*, расположенную под сиденьем водителя.
2. На базовых моделях установите давление воздуха в задней подвеске в соответствии с нагрузкой (см. *табличку Давление в задней подвеске*, также расположенную под сиденьем водителя).

#### ПРИМЕЧАНИЕ:

На моделях Limited компрессор автоматически выравнивает транспортное средство.

3. Установите транспортное средство напротив проверочной поверхности, как показано. Убедитесь, что транспортное средство расположено на ровной горизонтальной поверхности.

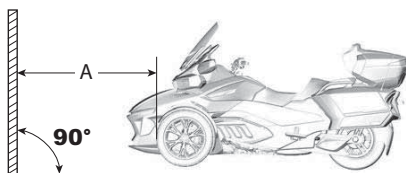

1. 10 м (33 футов)

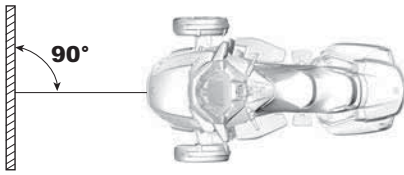

На вертикальной поверхности начертите 2 параллельные линии как указано ниже:

Линии на проверочной поверхности	
Линия А	770 мм (30 5/16 дюйма) от земли
Линия В	718 мм (28 9/32 дюйма) от земли

4. Включите ближний свет.

### УВЕДОМЛЕНИЕ

При регулировке фар убедитесь, что условия нагрузки соответствуют условиям движения.

5. Регулировка угла пучка света выполнена правильно, если верхняя линия светового пятна фары находится между линиями А и В.

### Регулировка угла наклона фар в вертикальной плоскости

При регулировке фары ближний и дальний свет регулируются одновременно.

1. Снимите облицовку зеркала.

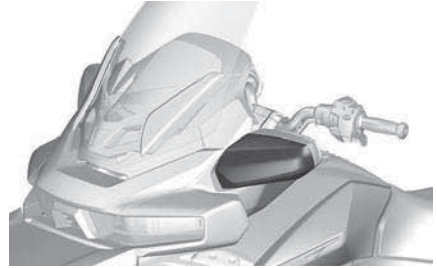

2. На моделях для австралийского рынка:

1. Отсоедините разъем мигающего указателя.



2. Выверните винт на конце корпуса зеркала.



3. Слегка потяните зеркало, чтобы освободить пространство.

3. Используя крестообразную отвертку из комплекта инструментов, поверните регулятор фар, чтобы отрегулировать фары по вертикали.

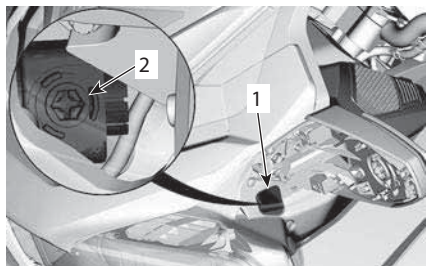

1. Окна доступа
2. Регулирующий элемент фары

Регулировка света фар	
Поднять луч фары	Поверните винт регулятора по часовой стрелке
Опустить луч фары	Поверните винт регулятора против часовой стрелки

4. Установите на место облицовку зеркала.

### Регулировка угла наклона фар в горизонтальной плоскости

1. Поднимите перчаточный ящик и отодвиньте его в сторону, чтобы освободить пространство.



2. Вставьте руку в отверстие и надавите на пеноматериал под дисплеем, чтобы получить доступ к внутренней части консоли. Для облегчения работы

может потребоваться сдвинуть жгут проводов в сторону.

3. Пальцами найдите регулятор на корпусе фары.
4. Используя короткую загнутую сторону шестигранного ключа из комплекта инструментов, поверните регулятор фар, чтобы отрегулировать фары по горизонтали.

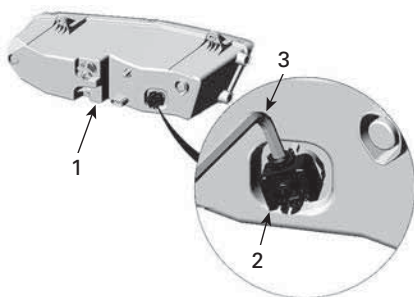

### ПОКАЗАН РЕГУЛЯТОР ЛЕВОЙ ФАРЫ

1. Корпус левой фары
  2. Регулятор фары — регулировка в горизонтальной плоскости
  3. Шестигранный ключ 6 мм
5. Отрегулируйте фару так, чтобы центр точки фокусировки (самая яркая точка на стене) располагался приблизительно на расстоянии 160 мм (6,3 дюйма) с каждой стороны от центра транспортного средства.

# УХОД ЗА СНЕГОХОДОМ

## Чистка транспортного средства

Не используйте аппараты высокого давления (которые используются для мойки автомобилей), поскольку они могут повредить определенные части транспортного средства.

### УВЕДОМЛЕНИЕ

Для мойки хромированных дисков PVD следует использовать слабый мыльный раствор. Не допускается поливка хромированных дисков PVD с использованием кислотных или абразивных препаратов.

### УВЕДОМЛЕНИЕ

Не чистите ветровое стекло щеточками или кислотными очистителями, бензином или растворителями, чтобы не повредить его.

### УВЕДОМЛЕНИЕ

Для чистки матового покрытия не используйте воск, спрей или иные продукты, использующиеся для чистки обычных покрытий. Не используйте для чистки абразивы. Не используйте приспособлений для чистки и полировки. Не трите рьяно поверхность родстера.

Мойка транспортного средства:

1. Тщательно ополосните родстер водой, чтобы смыть грязь.
2. Возьмите мягкую чистую ветошь и вымойте транспортное средство водой с раствором мягкого моющего средства, например, мылом специальной рецептуры для мотоциклов и автомобилей.

## ПРИМЕЧАНИЕ:

Теплая вода хорошо очищает ветровое стекло и передние панели от налипших насекомых.

3. Во время мойки транспортного средства обратите особое внимание на следы масел и смазки. Можно использовать специальное средство или мягкий автомобильный обезжириватель. Неукоснительно следуйте инструкциям, предоставленным производителем чистящего средства.

### Необходимый материал

XPS Roadster wash

4. Насухо вытрите транспортное средство замшей или мягким полотенцем.

## Транспортное средство с матовым покрытием

### УВЕДОМЛЕНИЕ

Не используйте воск, спрей или иные продукты, использующиеся для чистки обычного покрытия. Не используйте для чистки абразивы. Не используйте приспособлений для чистки и полировки. Не трите рьяно поверхность родстера.

Чистите вручную, используя мягкую рукавицу и мягкое моющее средство, безопасное для покрытия. Для удаления инородных объектов, например, насекомых, используйте мягкий аппликатор и неагрессивный растворитель. Нанесите на поверхность достаточное количество воды перед тем, как ее чистить. Трите поверхность осторожно.

Этот вариант лакокрасочного покрытия может потребовать более частой очистки.

## Защита транспортного средства

Нанесите неабразивную полировальную пасту на пластиковые элементы.

### УВЕДОМЛЕНИЕ

Не наносите полировальные составы на матовые поверхности (включая выкрашенные матовой краской).

Поверхность	Рекомендации
Глянцевое покрытие	Используйте неабразивную полировальную пасту безопасную для покрытия.
Матовое покрытие	Не наносите полировальные составы

### УВЕДОМЛЕНИЕ

Не полируйте ветровое стекло пластиковыми очистителями/полировальниками.

### ОСТОРОЖНО

Не наносите защитные составы для винила или пластика на сиденье — его поверхность станет скользкой и водитель или пассажир могут упасть с транспортного средства.



# ХРАНЕНИЕ И ПОДГОТОВКА К НАЧАЛУ СЕЗОНА

## Хранение

Если родстер не будет эксплуатироваться в течение ближайших 4 месяцев, например, в зимний период, необходимо выполнить его подготовку к хранению, чтобы сохранить его в рабочем состоянии.

Компания BRP рекомендует обратиться к авторизованному дилеру Can-Am для подготовки вашего родстера к хранению. Или же вы можете выполнить базовые процедуры самостоятельно.

### При подготовке к хранению

1. Проверьте транспортное средство и обратитесь к авторизованному дилеру Can-Am On-Road, ремонтной мастерской или частному лицу по вашему выбору для выполнения обслуживания, ремонта или замены.

### ПРИМЕЧАНИЕ:

Для граждан США и Канады для получения информации о гарантийных рекламациях обратитесь к главе *Гарантия по нормативам токсичности отработавших газов агентства защиты окружающей среды США* в разделе *Гарантия*.

2. Замените моторное масло и фильтр. Для выполнения обслуживания, ремонта или замены обратитесь к авторизованному дилеру Can-Am On-Road, в ремонтную мастерскую или частному лицу.
3. Проверьте уровни охлаждающей и тормозной жидкостей, а также жидкости гидропривода сцепления.
4. Заполните топливный бак, добавьте стабилизатор топлива и запустите двигатель для предотвращения коррозии топливного бака и окисления топлива. Строго следуйте инструкциям, размещенным на контейнере стабилизатора топлива.

5. Доведите давление воздуха во всех шинах до рекомендованного значения.
6. Очистите родстер.
7. Смажьте все тросы управления, защелки, замки, оси вращения всех рычагов.
8. Закройте и зафиксируйте защелками все багажные отсеки.
9. Накройте родстер чехлом из «дышащего» материала (например, тарпаулина). Не допускается использовать пластиковые или аналогичные чехлы, которые ограничивают проникновение воздуха, способствуют повышению температуры под ними и не предотвращают скопление влаги.
10. Храните родстер в сухом прохладном месте с небольшими колебаниями среднесуточных температур, а также вдали от солнечных лучей.
11. Ежемесячно заряжайте аккумуляторную батарею с использованием рекомендуемой силы зарядного тока 2 А. Для этого нет необходимости снимать аккумуляторную батарею.

## Предсезонная подготовка

После окончания периода хранения транспортное средство необходимо осмотреть и подготовить к эксплуатации. Выполните следующие операции:

1. Снимите с родстера чехол. Очистите родстер.
2. При необходимости зарядите АКБ.
3. Проведите контрольный осмотр и опробуйте родстер, двигаясь с низкой скоростью.

Эта страница намеренно оставлена пустой.

# РЕМОНТ В ДОРОГЕ

# УКАЗАНИЯ ПО ДИАГНОСТИКЕ

## УВЕДОМЛЕНИЕ

Если необходима перевозка транспортного средства, не буксируйте его — буксировка может привести к серьезному повреждению транспортного средства. Подробные инструкции см. в главе «Перевозка транспортного средства» в этом разделе.

## Не включается нейтральная передача

В случае, если не происходит переключения на нейтральную передачу, когда родстер остановлен:

1. Частота вращения коленчатого вала будет автоматически увеличена до 1300 об/мин, после чего она вернется к значениям холостого хода.
2. Будет выполнено до 3 попыток.
3. Если это не помогло, повторите, нажав кнопку переключения на повышенную или пониженную передачу.

## Не переключаются передачи

Доставьте транспортное средство ближайшему авторизованному дилеру Can-Am.

## Двигатель не запускается

### Поиск и устранение неисправностей

#### 1. Коленчатый вал двигателя не проворачивается

Не выполнено подтверждение ответственного предупреждающего сообщения на многофункциональной приборной панели.

- Прочитайте предупреждающее сообщение, а затем нажмите кнопку «РЕЖИМ».

Выключатель двигателя находится в положении OFF.

- Убедитесь, что выключатель двигателя находится в положении ON.

Ключ в замке зажигания находится в положении OFF.

- Поверните ключ в замке зажигания в положение ON.

Разряд АКБ или ненадежное подключение проводов.

- Проверьте заряд АКБ. При необходимости зарядите (см. *Операции технического обслуживания*).
- Проверьте подсоединение проводов к выводам аккумуляторной батареи в переднем багажном отсеке (см. *Операции технического обслуживания*).

Перегоревший предохранитель.

- Проверьте состояние предохранителя (см. *«замена предохранителей и ламп»* в этом разделе).

Включена передача.

- В случае, если трансмиссия на передаче, нажмите на педаль тормоза.

Ключ зажигания не считан. Если иммобилайзер не может получить данные от ключа, двигатель запущен не будет. Следующие факторы могут препятствовать нормальной работе иммобилайзера:

- повреждение компьютерной микросхемы,
- крупные металлические предметы рядом с ключом,
- электронные устройства рядом с ключом,

- второй электронный кодированный ключ рядом с ключом,
- другое сильное электромагнитное поле рядом с ключом,
- Если двигатель не запускается и на кластере отображается сообщение об ошибке ключа, убедитесь в отсутствии причины или причин, указанных выше. Если сбой сохраняется, а указанные причины отсутствуют, обратитесь к авторизованному дилеру *Can-Am On-Road*.

*токсичности отработавших газов Агентства по охране окружающей среды США в настоящем документе.*

## 2. КОЛЕНЧАТЫЙ ВАЛ ДВИГАТЕЛЯ ПРОВОРАЧИВАЕТСЯ, НО ДВИГАТЕЛЬ НЕ ЗАПУСКАЕТСЯ

Низкий уровень топлива

- Заправьте топливный бак. См. «Основные операции».

Слабый заряд АКБ.

- Проверьте заряд АКБ. При необходимости зарядите (см. Операции технического обслуживания).
- Проверьте подсоединение проводов к выводам аккумуляторной батареи в переднем багажном отсеке (см. «Операции технического обслуживания»).

Неисправность блока управления двигателем.

- Проверьте, горит ли соответствующая сигнальная лампа неисправности при запуске двигателя. Для выполнения обслуживания, ремонта или замены обратитесь к авторизованному дилеру *Can-Am On-Road*, в ремонтную мастерскую или частному лицу. Для ознакомления с информацией о гарантийных рекламациях см. Гарантия по нормативам

# СООБЩЕНИЯ НА МНОГОФУНКЦИОНАЛЬНОЙ ПРИБОРНОЙ ПАНЕЛИ

Важная информация о состоянии родстера выводится на многофункциональную панель приборов. При запуске двигателя всегда проверяйте панель приборов на наличие горящих контрольных ламп или отображаемых сообщений.

Сигнальные лампы (неисправности)			
Индикатор	Сообщение/ предостере жение	Причина	Действия
	BAD KEY (НЕПОДХО ДЯЩИЙ КЛЮЧ)	Поврежден ный ключ	Обратитесь к авторизованному дилеру Can-Am.
	WRONG KEY (НЕПОДХО ДЯЩИЙ КЛЮЧ)	Неподходя щий ключ	Используйте правильный ключ или обратитесь к авторизованному дилеру Can-Am.
	CHECK KEY (ПРОВЕРЬТЕ КЛЮЧ)	Поврежден ный ключ	Обратитесь к авторизованному дилеру Can-Am.
	HIGH ENGINE TEMPERATU RE (ВЫСОКАЯ ТЕМПЕРАТУ РА ДВИГАТЕЛЯ)	Двигатель перегревает ся.	<ul style="list-style-type: none"> <li>– Остановитесь и дайте двигателю остыть.</li> <li>– Проверьте отсутствие протечек.</li> <li>– Проверьте уровень охлаждающей жидкости, при необходимости долейте (обратитесь к разделу <i>Операции технического обслуживания</i>).</li> </ul>
	SUSPENSION FAULT (НЕИСПРАВ НОСТЬ ПОДВЕСКИ)	Неисправ ность пневматиче ской подвески	<ul style="list-style-type: none"> <li>– Проверьте давление в пневматической рессоре</li> <li>– Проверьте датчик положения задней подвески</li> <li>– Доставьте транспортное средство ближайшему авторизованному дилеру Can-Am On-Road, чтобы проверить минимальное и максимальное значения калибровки пневматической подвески.</li> </ul>

<b>Сигнальные лампы (неисправности)</b>			
<b>Индикатор</b>	<b>Сообщение/предостережение</b>	<b>Причина</b>	<b>Действия</b>
	BRAKE FAILURE	Неисправность системы EBD	Доставьте родстер к ближайшему авторизованному дилеру Can-Am On-Road.
	НЕИСПРАВНОСТЬ СИГНАЛА ТРАНСМИССИИ	Неисправность компонентов модуля управления трансмиссией	<ul style="list-style-type: none"> <li>– Выньте ключ из замка зажигания. Выждите 20 секунд и заново вставьте ключ.</li> <li>– Доставьте транспортное средство ближайшему авторизованному дилеру Can-Am для ремонта.</li> </ul>
	СЧЕК DPS (НЕИСПРАВНОСТЬ УСИЛИТЕЛЯ РУЛЯ)	Компонент динамического усилителя рулевого управления	Доставьте транспортное средство ближайшему авторизованному дилеру Can-Am для ремонта.
	BRAKE FAILURE - LOW BRAKE FLUID (НЕИСПРАВНОСТЬ ТОРМОЗНОЙ СИСТЕМЫ - НИЗКИЙ УРОВЕНЬ ТОРМОЗНОЙ ЖИДКОСТИ)	Низкий уровень тормозной жидкости или неисправность датчика	<ul style="list-style-type: none"> <li>– Проверьте наличие протечек тормозной жидкости.</li> <li>– Проверьте уровень тормозной жидкости, при необходимости долейте (см. <i>Операции технического обслуживания</i>).</li> </ul>

Сигнальные лампы (неисправности)			
Индикатор	Сообщение/ предостере жение	Причина	Действия
	LIMP HOME MODE (АВАРИЙ НЫЙ РЕЖИМ)	Неисправ ность важных компонентов модуля управления двигателем или системы VSS.	* Доставьте транспортное средство ближайшему авторизованному дилеру Can-Am.
	LOW OIL - STOP ENGINE (НИЗКИЙ УРОВЕНЬ МАСЛА - ОСТАНОВИ ТЕ ДВИГАТЕЛЬ)	Низкое давление масла.	<ul style="list-style-type: none"> <li>- Проверьте отсутствие протечек.</li> <li>- Проверьте уровень масла и при необходимости долейте (обратитесь к разделу <i>Операции технического обслуживания</i>).</li> </ul>

\*Компания BRP рекомендует перевозить это транспортное средство при включении АВАРИЙНОГО РЕЖИМА. Если вы движетесь в аварийном режиме, избегайте резких маневров и незамедлительно отправляйтесь к ближайшему авторизованному дилеру Can-Am On-Road для проведения необходимого обслуживания. В аварийном режиме частота вращения коленчатого вала двигателя ограничена, а соответственно, и скорость родстера.

Также, в дополнение к контрольным лампам, на дисплей панели приборов могут выводиться важные информационные сообщения.



#### ТИПОВОЙ ВАРИАНТ

Сообщение будет отображаться в течение 6 секунд каждые 60 секунд. В течение 60 секунд, пока не отображается сообщение, будет мигать соответствующий ему индикатор. Данная последовательность повторится 3 раза, после чего индикация прекратится на 15 минут. В течение этих 15 минут работать будут только соответствующие контрольные лампы.



# ЧТО ДЕЛАТЬ В СЛЕДУЮЩИХ СИТУАЦИЯХ

## ...потеряны ключи

Незамедлительно предоставьте запасной ключ авторизованному дилеру Can-Am для изготовления дубликата. Если оба ключа утеряны, замок зажигания, цилиндр замка заднего багажного отсека и цилиндр замка прицепа (если используется прицеп BRP) необходимо заменить. Замена осуществляется за счет владельца транспортного средства.

## Не открывается боковой багажный отсек

Снимите сиденье пассажира.



Выкрутите оба винта крепления из панели доступа.

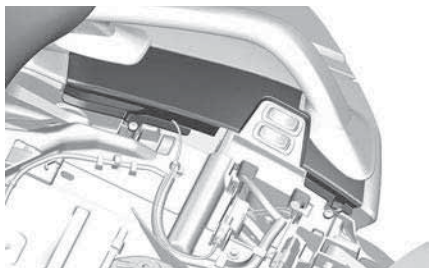

Извлеките панель доступа.

Для открытия защелки переместите механизм.

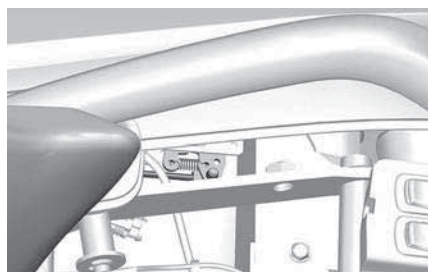

## ...произошел прокол

Если произошел **сильный** прокол или разрез протектора шины и она полностью спустила, транспортируйте родстер к ближайшему авторизованному дилеру Can-Am. Для ознакомления с инструкциями по транспортировке см. *Перевозка транспортного средства*.

Если протектор **незначительно** поврежден камнем или гвоздем, а шина не полностью спустила, ее можно временно отремонтировать. Для временного ремонта шины можно использовать специальный герметик или заплатку. Следуйте инструкциям производителей герметика или заплатки. **Незамедлительно** предоставьте родстер авторизованному дилеру Can-Am для ремонта или замены шины.

После проведения временного ремонта двигайтесь осторожно с низкой скоростью, постоянно проверяя давление в поврежденной шине, пока она не будет полностью отремонтирована или заменена.

## ...разрядилась АКБ

В случае, если АКБ полностью разряжена или ее заряда недостаточно для запуска двигателя, его можно запустить от внешнего источника,

например, автомобильной аккумуляторной батарее.

### ⚠ ОСТОРОЖНО

**Подсоедините провода для зарядки от внешнего источника так, как предписано процедурой.**

**АКБ может испускать взрывоопасный газ, который может воспламениться в случае, если провода подсоединены неправильно.**

### УВЕДОМЛЕНИЕ

**Не отсоединяйте разряженную АКБ.**

1. Поставьте транспортное средство, которое будет использоваться в качестве внешнего источника, перед вашим родстером.
2. Установите рычаг переключения передач в положение НЕЙТРАЛИ (N).
3. Откройте крышку носового багажного отделения.
4. Снимите панель доступа к АКБ.
5. Снимите крышку положительного вывода АКБ и, прежде чем подсоединять провода для запуска от внешнего источника, удалите коррозию с выводов АКБ.

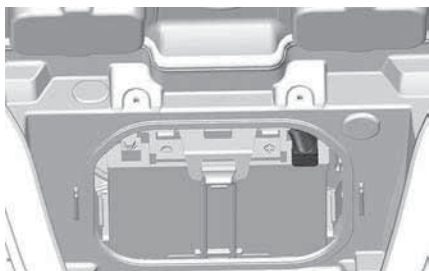

6. Начните с подсоединения одного из концов КРАСНОГО соединительного провода к

положительному (+) выводу разряженной АКБ.

7. Подсоедините другой конец КРАСНОГО соединительного провода к положительному (+) выводу АКБ транспортного средства, используемого в качестве внешнего источника.
8. Подсоедините один из концов ЧЕРНОГО соединительного провода к отрицательному (-) выводу разряженной АКБ.
9. Подсоедините другой конец ЧЕРНОГО соединительного провода к отрицательному (-) выводу АКБ транспортного средства, используемого в качестве внешнего источника.
10. Запустите транспортное средство, используемое в качестве внешнего источника, и оставьте его работать на холостых оборотах.
11. Запустите свой родстер обычным способом; если двигатель не запускается, подождите несколько минут, прежде чем повторять попытку. Это необходимо, чтобы защитить стартер и внешнюю АКБ.

### ПРИМЕЧАНИЕ:

В случае, если двигатель по-прежнему не запускается, возможна неисправность системы запуска двигателя. Доставьте транспортное средство к авторизованному дилеру дорожных транспортных средств Sam-Am On-Road (см. «Транспортировка транспортного средства» в этом разделе) для проведения ремонта.

12. После запуска двигателя транспортного средства, прежде чем отсоединять соединительные провода, дайте обоим двигателям несколько минут поработать на оборотах холостого хода.
13. Снимайте соединительные провода в порядке, обратном порядку подсоединения.

**ПРИМЕЧАНИЕ:**

Если двигатель выключается вскоре после зарядки аккумуляторной батареи от внешнего источника или отсоединения проводов для зарядки от внешнего источника, возможна неисправность системы зарядки аккумуляторной батареи. Доставьте транспортное средство к авторизованному дилеру дорожных транспортных средств Cam-Am On-Road (см. «Транспортировка транспортного средства» в этом разделе) для проведения ремонта.

14. Как можно скорее полностью зарядите аккумуляторную батарею, используя зарядное устройство (см. *Операции технического обслуживания*) или воспользовавшись услугами квалифицированного сервисного центра.

После зарядки аккумуляторной батареи обратитесь к авторизованному дилеру Cam-Am для проверки транспортного средства.

# ЗАМЕНА ЛАМПЫ

## Светотехническое оборудование

Данное транспортное средство оборудовано светодиодными задними фонарями (LED, Light Emitting Diode). Данная технология доказала свою надежность. Лампы накаливания используются только в фонаре заднего хода и задних указателях поворотов.

Светодиодная технология доказала свою надежность. Если светодиодные фонари не работают, что маловероятно, обратитесь к авторизованному дилеру Can-Am для проверки.

По причине сложности процедуры для замены ламп накаливания задних указателей поворотов и фонаря заднего хода обратитесь к авторизованному дилеру Can-Am.

### Модели для австралийского рынка

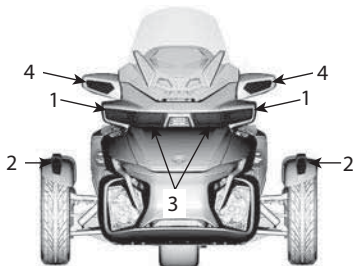

#### ПЕРЕДНЯЯ ЧАСТЬ МОТОВЕЗДЕХОДА

1. Фары — ближний свет
2. Габаритные огни
3. Фары — дальний свет
4. Указатели поворотов

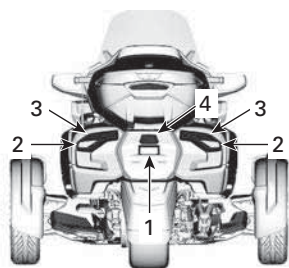

#### ЗАДНЯЯ ЧАСТЬ МОТОВЕЗДЕХОДА

1. Подсветка номерного знака
2. Задние фонари и стоп-сигналы
3. Указатели поворотов
4. Фонарь заднего хода

### Модели для японского рынка

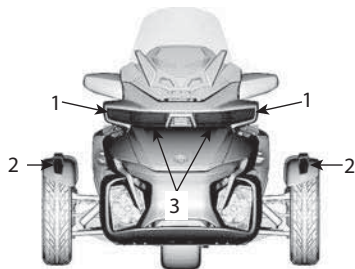

#### ПЕРЕДНЯЯ ЧАСТЬ МОТОВЕЗДЕХОДА

1. Фары — ближний свет
2. Габаритные огни/указатели поворотов
3. Фары — дальний свет

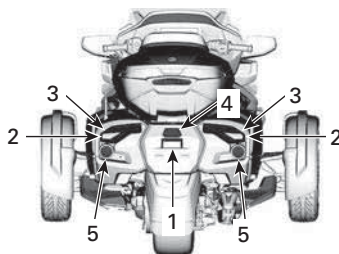

#### ЗАДНЯЯ ЧАСТЬ МОТОВЕЗДЕХОДА

1. Подсветка номерного знака
2. Лампы задних фонарей
3. Указатели поворотов
4. Фонарь заднего хода
5. Стоп-сигналы

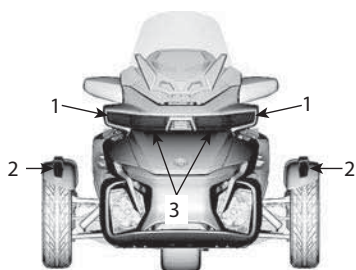
**Все прочие модели****ПЕРЕДНЯЯ ЧАСТЬ МОТОВЕЗДЕХОДА**

1. Фары — ближний свет
2. Габаритные огни/указатели поворотов
3. Фары — дальний свет

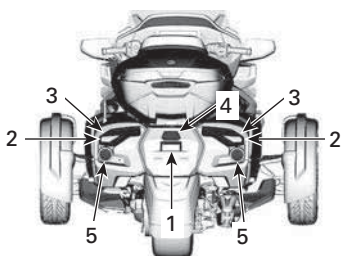
**ЗАДНЯЯ ЧАСТЬ МОТОВЕЗДЕХОДА**

1. Подсветка номерного знака
2. Задние фонари и стоп-сигналы
3. Указатели поворотов
4. Фонарь Signature (только Limited — Канада и США)
5. Фонарь заднего хода

# ЗАМЕНА ПРЕДОХРАНИТЕЛЕЙ

## Предохранителям

В случае, если какое-либо электрооборудование родстера прекратило работать, проверьте состояние соответствующего предохранителя и при необходимости замените перегоревший предохранитель.

Если неисправности электрооборудования повторяются, обратитесь к авторизованному дилеру Can-Am для проведения обслуживания транспортного средства.

### Расположение предохранителей

Предохранители расположены в переднем багажном отсеке.

Для доступа к предохранителям откройте крышку переднего багажного отсека.

На моделях **Limited** откройте застежку-молнию внутренней обшивки.

Нажмите вниз и вытащите сервисные крышки блоков предохранителей.

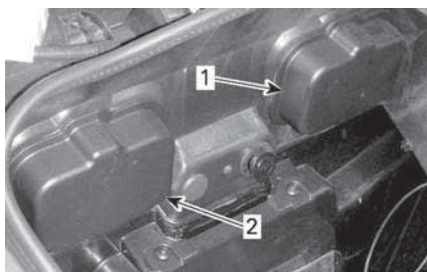

### ВНУТРИ ПЕРЕДНЕГО БАГАЖНОГО ОТСЕКА

1. Сервисная крышка левого блока предохранителей
2. Сервисная крышка правого блока предохранителей

Нажмите вниз фиксаторы и осторожно снимите крышки блоков предохранителей.

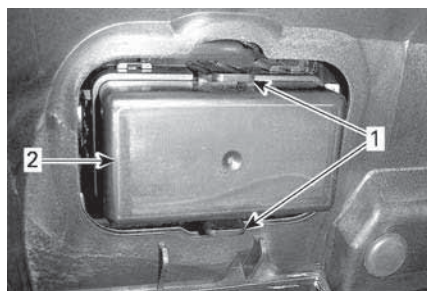

1. Лапки
2. Крышка блока предохранителей

### Описание предохранителей

Обратитесь к наклейке, размещенной между блоками предохранителей для правильного опознавания предохранителей.

### Левый блок предохранителей

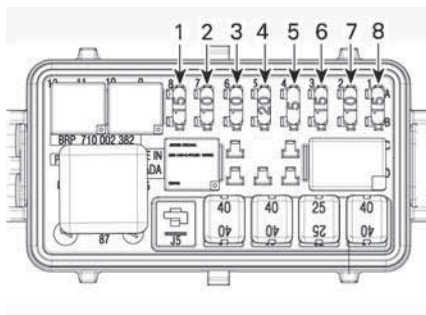

№ плавкого предохранителя	Описание	Номинал
1	Кластер/DLC	15 А
2	Выход из спящего режима блока управления двигателем (ЕСМ) / блока управления транспортным	10 А

№ плавкого предохранителя	Описание	Номинал
	средством (VCM) / правого многофункционального переключателя (MSR) и цифровой кодированной противоугонной системы (D.E.S.S.) / датчика угла поворота руля (SAS) / датчика поворота вокруг вертикальной оси (YAS) / датчика наличия пассажира (PRS)	
3	Генератор	10 А
4	WPM	20 А
5	Блок управления двигателем	5 А
6	Форсунки / катушки	15 А

№ плавкого предохранителя	Описание	Номинал
7	Вывод из спящего режима TCM, DPS / кластера, указатели уровня топлива и температуры охлаждающей жидкости	10 А
8	Датчик кислорода (H02S) / датчик положения распределительного вала (CAPS) / топливный насос / система улавливания паров топлива (EVAP) / электромагнитный клапан сцепления (CSV)	15 А

## Правый блок предохранителей

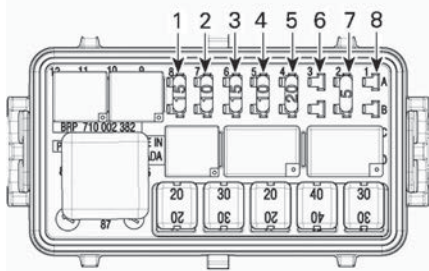

№ плавкого предохранителя	Описание	Номинал
1	Ходовые огни / габаритные огни / подсветка номерного знака	15 А
2	Стоп-сигналы/ фонари аварийной сигнализации	10 А
3	Усилитель	15 А
4	Модуль прицепа	10 А
5	Звуковой сигнал, отключение нагрузки	25 А
6	Дополнительные разъемы постоянного тока (только при включенном зажигании)	5 А

№ плавкого предохранителя	Описание	Номинал
7	Разъемы постоянного тока VBAT	5 А
8	НЕ ИСПОЛЬЗУЮТСЯ	

## ПРИМЕЧАНИЕ:

Если установлен предохранитель 6, розетка электропитания 12 В работает, только когда замок зажигания находится в положении ON. Когда установлен предохранитель 7, розетка электропитания находится под напряжением всегда.

## Левый блок предохранителей в индивидуальном корпусе

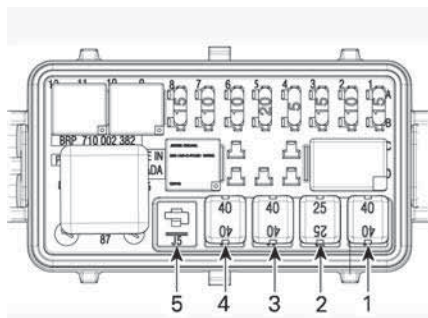

№ плавкого предохранителя	Описание	Номинал
1	Насос VCM	40 А
2	Клапаны VCM	25 А
3	DPS-система	40 А



№ плавкого предохранителя	Описание	Номинал
4	Основное управление (F1, F2, R4, R5)	40 А
5	Не используется	

### Правый блок предохранителей в индивидуальном корпусе

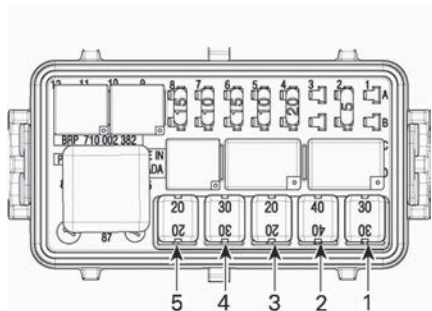

№ плавкого предохранителя	Описание	Номинал
1	Вентилятор системы охлаждения	30 А
2	Аксессуары	40 А
3	Соленоиды блока управления трансмиссии (TCM)	20 А

№ плавкого предохранителя	Описание	Номинал
4	Лампы ближнего света	30 А
5	Лампы дальнего света	20 А

### Плавкий предохранитель цепи генератора переменного тока

Патрон этого плавкого предохранителя расположен слева от аккумуляторной батареи.

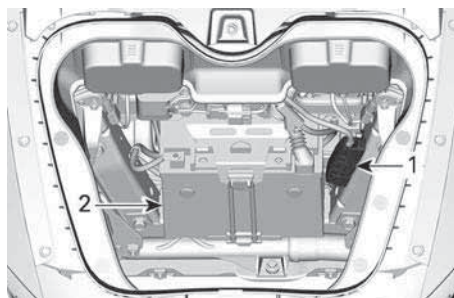

1. Держатель предохранителей
2. Аккумуляторная батарея

Чтобы проверить, не перегорел ли плавкий предохранитель, снимите крышку патрона плавкого предохранителя. Если металлическая секция между двумя клеммами оплавлена или сломана, это означает, что плавкий предохранитель перегорел.

Генератор	80 А (замена должна производиться только авторизованным дилером дорожных транспортных средств)
-----------	--

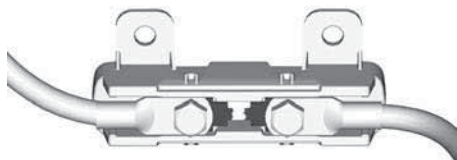

### УВЕДОМЛЕНИЕ

Не заменяйте перегоревшие плавкие предохранители самостоятельно. Вместо этого доставляйте транспортное средство к ближайшему авторизованному дилеру Cap-Am On-Road, в ремонтную мастерскую или к специалисту по своему выбору.

### Замена предохранителя

1. Переведите ключ в замке зажигания в положение OFF.
2. Выньте предохранитель.
3. Проверьте целостность плавкой вставки.

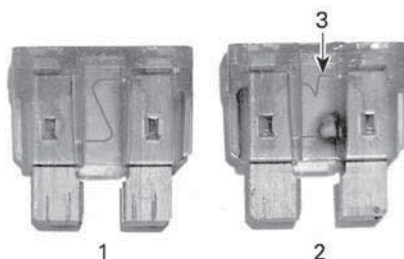

### ПРЕДОХРАНИТЕЛЬ

1. Исправный предохранитель
  2. Перегоревший предохранитель.
  3. Расплавленная плавкая вставка
4. Замените перегоревший предохранитель, предохранителем такого же номинала. Запасные предохранители находятся в крышке блока предохранителей.

### УВЕДОМЛЕНИЕ

Использование предохранителей более высокого номинала может привести к тяжелым повреждениям электрической системы родстера или вызвать его возгорание.

5. Для того, чтобы закрыть крышки блоков предохранителей, установите их на место и осторожно нажмите вниз до щелчка.
6. Для того, чтобы закрыть сервисные крышки блоков предохранителей, установите их на место и нажмите на них до фиксации.
7. Установите корзину и закройте передний багажный отсек.

# ПЕРЕВОЗКА ТРАНСПОРТНОГО СРЕДСТВА

В случае, если необходима транспортировка мотовездехода, помните, что таковая должна осуществляться на прицепе с плоской площадкой подходящего размера и грузоподъемности.

## **⚠ ВНИМАНИЕ**

В случае, если вам необходимо толкать родстер, находитесь при этом справа, чтобы иметь возможность задействовать педаль тормоза.

В случае, если вы тянете родстер на себя, следите чтобы переднее колесо не наехало вам на ногу.

## **УВЕДОМЛЕНИЕ**

Буксировка транспортного средства не допускается это может привести к серьезным повреждениям трансмиссии.

При обращении в транспортную или эвакуационную компанию не забудьте убедиться в наличии у нее необходимого прицепа, подъемной ramпы (механической или электро-механической) и крепежных ремней. Удостоверьтесь, что транспортировка мотовездехода происходит в соответствии с указаниями данного раздела.

## **УВЕДОМЛЕНИЕ**

Не пользуйтесь цепями для крепления транспортного средства на платформе прицепа — цепи могут повредить внешнюю отделку и пластмассовые детали.

Для погрузки родстера на прицеп или платформу выполните следующее:

1. Установите рычаг переключения передач в положение НЕЙТРАЛИ (N).

2. Извлеките ключ из замка зажигания.
3. Закрепите ремни вокруг нижних рычагов передней подвески.

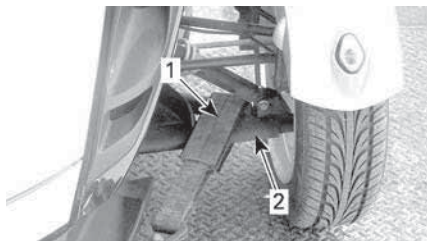

**ТИПОВОЙ ВАРИАНТ**

1. Ремень
2. Нижний рычаг подвески

4. Подсоедините ремни к тросу лебедки. По возможности используйте цепи или дополнительные ремни для присоединения к тросу лебедки, как показано ниже, чтобы избежать повреждения покрытия бампера.

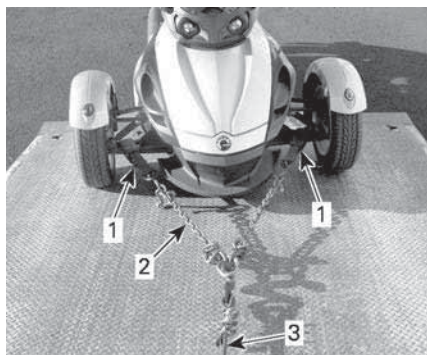

**ТИПОВОЙ ВАРИАНТ**

1. Ремни вокруг нижних рычагов подвески
2. Цепи для предотвращения повреждения покрытия бампера
3. Трос лебедки

5. Убедитесь, что стояночный тормоз снят.
6. Затащите родстер на платформу/прицеп с помощью лебедки
7. Приведите в действие стояночный тормоз.
8. Убедитесь, что включена нейтральная передача.

9. Закрепите передние колеса одним из указанных ниже способов.

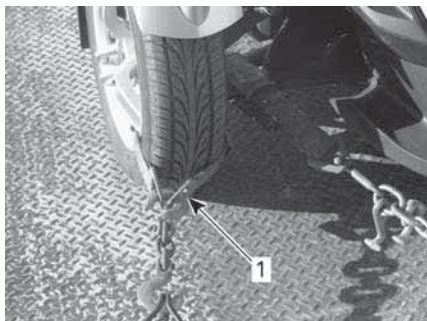

**КРЕПЛЕНИЕ ПЕРЕДНИХ КОЛЕС, ТИПОВОЙ ВАРИАНТСПОСОБ 1**

1. Ремни вокруг ободов обоих передних колес закреплены в передней части прицепа/платформы

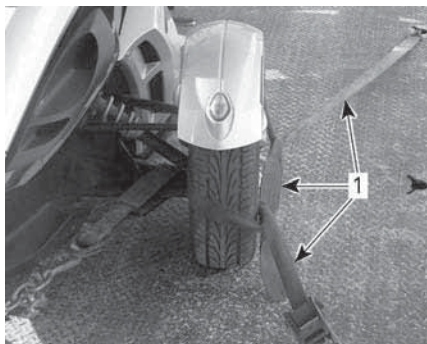

**КРЕПЛЕНИЕ ПЕРЕДНИХ КОЛЕС, ТИПОВОЙ ВАРИАНТСПОСОБ 2**

1. Ремни вокруг каждого колеса закреплены в передней и задней части прицепа/платформы

10. Пропустите ремень крепления сквозь обод заднего колеса. Не пропускайте ремень крепления через заднюю звездочку.

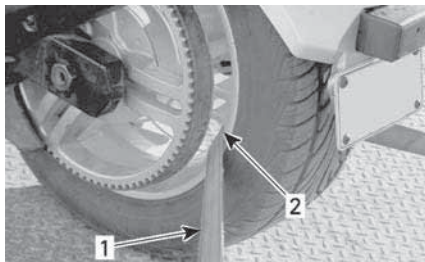

**КРЕПЛЕНИЕ ЗАДНЕГО КОЛЕСА — ТИПОВОЙ ВАРИАНТ**

1. Ремень крепления  
2. ТОЛЬКО через обод заднего колеса

11. Надежно закрепите стяжной ремень крепления заднего колеса на прицепе, используя храповый механизм.

12. Убедитесь, что все колеса надежно закреплены на прицепе.



**ТИПОВОЙ ВАРИАНТ — ТРАНСПОРТНОЕ СРЕДСТВО РАЗВЕРНУТО ПО ХОДУ БУКСИРОВКИ**

1. Передние и заднее колеса надежно закреплены на прицепе

**УВЕДОМЛЕНИЕ**

Если ремень крепления пропустить через заднюю звездочку, можно серьезно повредить систему привода.

# ТЕХНИЧЕСКАЯ ИНФОРМАЦИЯ

# ИДЕНТИФИКАЦИОННЫЕ НОМЕРА ТРАНСПОРТНОГО СРЕДСТВА

Для облегчения идентификации на раму и двигатель родстера нанесены серийные номера. Эти номера вам понадобятся при наступлении гарантийного случая или в случае угона родстера. Эти номера также понадобятся авторизованному дилеру Can-Am для надлежащего оформления гарантийной заявки. Компания BRP настоятельно рекомендует вам записать все идентификационные номера и предоставить их вашей страховой компании.

## Идентификационный номер транспортного средства

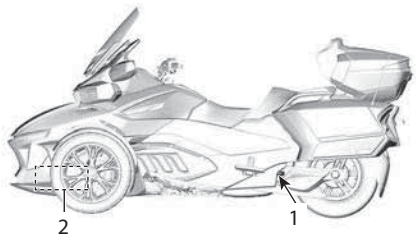

### РАСПОЛОЖЕНИЕ VIN

1. Маятник (табличка с идентификационным номером транспортного средства)
2. Нижняя часть рамы (идентификационный номер транспортного средства нанесен справа)

### в Австралии

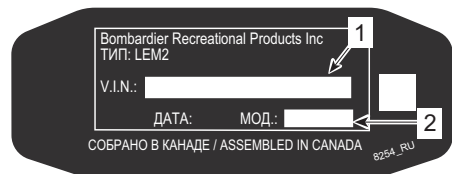

1. Идентификационный номер транспортного средства (VIN)
2. Номер модели

### Япония



1. Идентификационный номер транспортного средства (VIN)
2. Номер модели

### Канада и США



1. Идентификационный номер транспортного средства (VIN)
2. Номер модели

### Все прочие страны

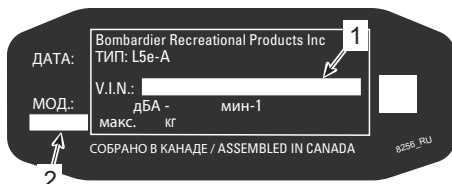

1. Идентификационный номер транспортного средства (VIN)
2. Номер модели

## Идентификационный номер двигателя

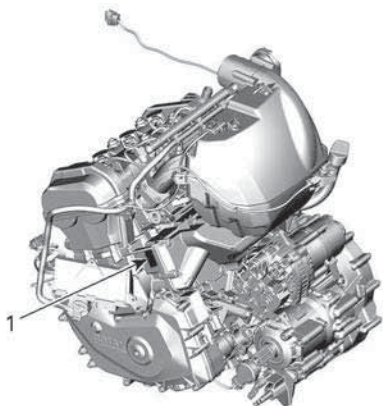

### ТИПОВОЙ ВАРИАНТ

1. Расположение идентификационного номера двигателя

# ТАБЛИЧКИ НА ТРАНСПОРТНОМ СРЕДСТВЕ, ПОДТВЕРЖДАЮЩИЕ СООТВЕТСТВИЕ СТАНДАРТАМ

## Табличка соответствия нормам Агентства по защите окружающей среды Для моделей североамериканских

**ИНФОРМАЦИЯ О КОНТРОЛЕ ВРЕДНЫХ ВЫБРОСОВ ТРАНСПОРТНОГО СРЕДСТВА**

**BOMBARDIER RECREATIONAL PRODUCTS INC.**  
 Данное транспортное средство отвечает нормативным требованиям Агентства по охране окружающей среды США и штата Калифорния, применимым для новых мотоциклов модельного года, и сертифицировано на соответствие требованиям стандарта выбросов углеводородов (HC) + оксидов азота (NOx) г/км. Спецификации по обслуживанию см. в руководстве по эксплуатации.

**VEHICLE EMISSION CONTROL INFORMATION**  
**BOMBARDIER RECREATIONAL PRODUCTS INC.**  
 THIS VEHICLE CONFORMS TO U.S. EPA AND CALIFORNIA REGULATIONS APPLICABLE TO MODEL YEAR NEW MOTORCYCLES AND IS CERTIFIED TO AN HC+NOx EMISSION STANDARD OF GRAM/KILOMETER.

See operator's guide for maintenance specifications

Рабочий объем двигателя	Engine Displacement
Семейство двигателей	Engine Family
Семейство проницаемости	Permeation Family
Семейство системы улавливания паров топлива	Evaporation Family
Система снижения токсичности отработавших газов	Exhaust Emission Control System
Обороты холостого хода	Idle Speed
Расход топлива	Fuel

704907626\_RU

**ПРОКЛАДКА ВАКУУМНОГО ШЛАНГА**

СЕМЕЙСТВО ДВИГАТЕЛЕЙ:	СЕМЕЙСТВО СИСТЕМ УЛАВЛИВАНИЯ ПАРОВ ТОПЛИВА:
-----------------------	---

ВОЗДУХОЗАБОРНАЯ КАМЕРА  
 ТОПЛИВНЫЙ БАК  
 ВОЗДУШНЫЙ ФИЛЬТР  
 В АТМОСФЕРУ  
 АДСОРБЕР EVAP  
 ЭВАПОР-ЭЛЕКТРОМАГНИТНЫЙ КЛАПАН  
 УПРАВЛЕНИЕ ПРОДУВКОЙ

**ИНФОРМАЦИЯ О КОНТРОЛЕ УРОВНЯ ШУМА МОТОЦИКЛА**

Данный мотоцикл отвечает требованиям Агентства по охране окружающей среды США в отношении уровня шума на уровне 76 дБА при об/мин в соответствии с федеральной процедурой проведения испытаний, модификации, которые приводят к превышению этим мотоциклом требований федеральных стандартов в отношении уровня шума, запрещены федеральным законодательством. См. руководство по эксплуатации.

8720

## Табличка соответствия инфраструктуре внедрения альтернативных видов топлива

Для моделей, реализуемых за  
пределами Северной Америки



Рядом с крышкой топливного  
бака

ТИПОВОЙ ВАРИАНТ — ВНУТРИ ПЕРЕДНЕГО БАГАЖНОГО ОТСЕКА

## Наклейка соответствия европейским нормам

Эта наклейка находится под сиденьем водителя.



---

# ПОСТАНОВЛЕНИЕ ОТНОСИТЕЛЬНО СИСТЕМЫ КОНТРОЛЯ УРОВНЯ ШУМА

**Самовольные манипуляции с системой контроля уровня шума строго запрещены!**

Федеральным законодательством США и провинциальными законами Канады запрещаются следующие действия:

1. Удаление или отключение любого устройства или элемента дизайна, встроенного в новое транспортное средство для контроля уровня шума до его продажи или доставки конечному покупателю или во время его использования, любым лицом в целях, отличных от целей технического обслуживания, ремонта или замены, или
2. Использование транспортного средства после удаления или отключения такого устройства или элемента дизайна любым лицом.

**Действия, которые считаются манипуляциями, включают следующее:**

1. Удаление, изменение или перфорация глушителя или любого компонента двигателя, через который происходит удаление выхлопных газов двигателя.
2. Удаление, изменение или перфорация любого компонента системы выпуска.
3. Замена любых движущихся частей или частей системы выпуска отработавших газов или системы выпуска транспортного средства частями, не соответствующими требованиям.
4. Отсутствие надлежащего технического обслуживания.

---

# РАДИОСИСТЕМА ЗАЩИТЫ С ЦИФРОВЫМ КОДИРОВАНИЕМ (PЧ-КЛЮЧ D.E.S.S.)

Данное устройство соответствует Разделу 15 Тома 47 Свода федеральных нормативных актов США и лицензионным исключениям из Технических требований к радиоаппаратуре Министерства промышленности Канады. Эксплуатация устройства предусматривает наличие следующих условий: (1) данное устройство не может являться источником помех, но (2) может быть подвержено любым помехам, в том числе тем, что могут привести к нежелательной работе устройства.

Le présent appareil est conforme aux CNR d'Industrie Canada applicables aux appareils radio exempts de licence. L'exploitation est autorisée aux deux conditions suivantes: (1) l'appareil ne doit pas produire de brouillage, et (2) l'utilisateur de l'appareil doit accepter tout brouillage radioélectrique subi, même si le brouillage est susceptible d'en compromettre le fonctionnement.

Любое изменение или модификация оборудования, которая однозначно не одобрена стороной, несущей ответственность за соответствие оборудования техническим стандартам, аннулирует право пользователя эксплуатировать данное оборудование.

IC: 11538A-246416

Идентификационный номер Федеральной комиссии по связи США:  
2ABBF-246416

# НОРМАТИВНАЯ ИНФОРМАЦИЯ В ОТНОШЕНИИ МНОГОФУНКЦИОНАЛЬНОЙ ПРИБОРНОЙ ПАНЕЛИ

## Техническая информация

Передатчик:

- Рабочий диапазон частот ВТ: 2402 – 2480 МГц
- Версия ВТ: 4.2 (не ВТLE)
- Выходная мощность ВТ: < 8,5 дБ/м

Приемник:

- Рабочий диапазон частот FM: 76–108 МГц

## Производитель и адрес

Изготовитель:

- Robert Bosch LLC

Адрес:

- 38000 Hills Tech Drive,  
Farmington Hills, MI 48331,  
USA

Для отображения нормативной информации на цифровом дисплее транспортного средства: На главной странице войдите в основное меню и удерживайте джойстик нажатым больше 10 секунд.

## США и Канада

Данное устройство соответствует Разделу 15 Тома 47 Свода федеральных нормативных актов США и лицензионным исключениям из Технических требований к радиоаппаратуре Министерства промышленности Канады. Эксплуатация допускается при соблюдении следующих двух условий:

- (1) данное устройство не может являться источником помех, но
- (2) может быть подвержено любым помехам, в том числе тем, что могут привести к нежелательной работе устройства.

Le présent appareil est conforme aux CNR d'Industrie Canada applicables aux appareils radio exempts de

licence. L'exploitation est autorisée aux deux conditions suivantes:

- (1) l'appareil ne doit pas produire de brouillage, et
- (2) l'utilisateur de l'appareil doit accepter tout brouillage radioélectrique subi, même si le brouillage est susceptible d'en compromettre le fonctionnement.

Изменения или модификации, явно не утвержденные стороной, отвечающей за обеспечение соответствия нормативным требованиям, могут привести к потере владельцем права на дальнейшую эксплуатацию оборудования.

IC: 22868 - VDIBRHS01

Идентификационный номер Федеральной комиссии по связи США: 2AMJS - VDIBRHS01

Радиочастотное излучение:

1. Оборудование соответствует ограничениям радиочастотного излучения FCC, установленным для неконтролируемой среды.
2. Данное оборудование разрешается устанавливать и эксплуатировать на расстоянии не меньше 20 см от человека.
3. Антенну, используемую для этого передатчика, запрещается устанавливать или эксплуатировать с любыми другими антеннами или передатчиками.

## Мексика

IFETEL

Marca: Robert Bosch LLC

Modelo(s): VIPHI2BT

Número: RCPBOVI18-0967

NOM-121-SCT1-2009

La operación de este equipo está sujeta a las siguientes dos condiciones: (1) es posible que este equipo o dispositivo no cause interferencia perjudicial y (2) este equipo o dispositivo debe aceptar cualquier interferencia, incluyendo la que pueda causar su operación no deseada.

### **Бразилия**



**03473-18-04473**

Este equipamento opera em caráter secundário, isto é, não tem direito a proteção contra interferência prejudicial, mesmo de estações do mesmo tipo, e não pode causar interferência a sistemas operando em caráter primário.

### **Япония**

Данное устройство признано соответствующим закону Японии о радиооборудовании (電波法) и закону Японии о деловых телекоммуникациях (電気通信事業法). Данное устройство запрещено модифицировать (в противном случае присвоенный индекс стандарта станет недействительным).

### **Европа**

#### **Декларация соответствия**

Упрощенная декларация соответствия ЕС в соответствии с директивой по радиооборудованию 2014/53/ЕС



DE

Hiermit erklärt Robert Bosch LLC, dass der Funkanlagentyp VIPHI2BT der Richtlinie 2014/53/EU entspricht. Der vollständige Text der EU-Konformitätserklärung ist unter der folgenden Internetadresse verfügbar: eu-doc.bosch.com

FR

Le soussigné, Robert Bosch LLC, déclare que l'équipement radioélectrique du type VIPHI2BT est conforme à la directive 2014/53/UE.

Le texte complet de la déclaration UE de conformité est disponible à l'adresse internet suivante: eu-doc.bosch.com

BG

С настоящото Robert Bosch LLC декларира, че този тип радиосъоръжение VIPHI2BT е в съответствие с Директива 2014/53/ЕС.

Цялостният текст на ЕС декларацията за съответствие може да се намери на следния интернет адрес: eu-doc.bosch.com

EL

Με την παρούσα ο/η Robert Bosch LLC, δηλώνει ότι ο ραδιοεξοπλισμός VIPHI2BT πληροί την οδηγία 2014/53/ΕΕ. Το πλήρες κείμενο της δήλωσης συμμόρφωσης ΕΕ διατίθεται στην ακόλουθη ιστοσελίδα στο διαδίκτυο: eu-doc.bosch.com

CS

Tímto Robert Bosch LLC prohlašuje, že typ rádiového zařízení VIPHI2BT je v souladu se směrnicí 2014/53/EU. Úplné znění EU prohlášení o shodě je k dispozici na této internetové adrese: eu-doc.bosch.com

DA

Hermed erklærer Robert Bosch LLC, at radioudstyrstypen VIPHI2BT er i overensstemmelse med direktiv 2014/53/EU.

EU-overensstemmelseserklæringens fulde tekst kan findes på følgende internetadresse: eu-doc.bosch.com

ET

Käesolevaga deklareerib Robert Bosch LLC, et käesolev raadioseadme tüüp VIPHI2BT vastab direktiivi 2014/53/EL nõuetele.

ELi vastavusdeklaratsiooni täielik tekst on kättesaadav järgmisel internetiaadressil: eu-doc.bosch.com

ES

Por la presente, Robert Bosch LLC declara que el tipo de equipo radioeléctrico VIPHI2BT es conforme con la Directiva 2014/53/UE.

El texto completo de la declaración UE de conformidad está disponible en la dirección Internet siguiente: eu-doc.bosch.com

FI

Robert Bosch LLC vakuuttaa, että radiolaitetyyppi VIPHI2BT on direktiivin 2014/53/EU mukainen.

EU-vaatimustenmukaisuusvakuutuksen täysimittainen teksti on saatavilla seuraavassa internetosoitteessa: eu-doc.bosch.com

EN

Hereby, Robert Bosch LLC declares that the radio equipment type VIPHI2BT is in compliance with Directive 2014/53/EU.

The full text of the EU declaration of conformity is available at the following internet address: eu-doc.bosch.com

HR

Robert Bosch LLC ovime izjavljuje da je radijska oprema tipa VIPHI2BT u skladu s Direktivom 2014/53/EU.

Cjeloviti tekst EU izjave o sukladnosti dostupan je na sljedećoj internetskoj adresi: eu-doc.bosch.com

HU

Robert Bosch LLC igazolja, hogy a VIPHI2BT típusú rádióberendezés megfelel a 2014/53/EU irányelvnek.

Az EU-megfelelőségi nyilatkozat teljes szövege elérhető a következő internetes címen: eu-doc.bosch.com

IT

Il fabbricante, Robert Bosch LLC, dichiara che il tipo di apparecchiatura radio VIPHI2BT è conforme alla direttiva 2014/53/UE.

Il testo completo della dichiarazione di conformità UE è disponibile al seguente indirizzo Internet: eu-doc.bosch.com

LT

Aš, Robert Bosch LLC, patvirtinu, kad radijo įrenginių tipas VIPHI2BT atitinka Direktyvą 2014/53/ES.

Visas ES atitikties deklarācijas teksts pieejams šiuo interneto adresu: eu-doc.bosch.com

LV

Ar šo Robert Bosch LLC deklarē, ka radioiekārta VIPHI2BT atbilst Direktīvai 2014/53/ES.

Pilns ES atbilstības deklarācijas teksts ir pieejams šādā interneta vietnē: eu-doc.bosch.com

MT

B'dan, Robert Bosch LLC, niddikjara li dan it-tip ta' tagħmir tar-radju VIPHI2BT huwa konformi mad-Direttiva

2014/53/UE.

It-test kollu tad-dikjarazzjoni ta' konformità tal-UE huwa disponibbli f'dan l-indirizz tal-Internet li ġej: eu-doc.

bosch.com

NL

Hierbij verklaar ik, Robert Bosch LLC, dat het type radioapparatuur VIPHI2BT conform is met Richtlijn

2014/53/EU.

De volledige tekst van de EU-conformiteitsverklaring kan worden geraadpleegd op het volgende internetadres: eu-doc.

bosch.com

PL

Robert Bosch LLC niniejszym oświadczam, że typ urządzenia radiowego VIPHI2BT jest zgodny z dyrektywą

2014/53/UE.

Pełny tekst deklaracji zgodności UE jest dostępny pod następującym adresem internetowym: eu-doc.bosch.com

PT

O(a) abaixo assinado(a) Robert Bosch LLC declara que o presente tipo de equipamento de rádio VIPHI2BT está

em conformidade com a Diretiva 2014/53/UE.

O texto integral da declaração de conformidade está disponível no seguinte endereço de Internet: eu-doc.

bosch.com

RO

Prin prezenta, Robert Bosch LLC declară că tipul de echipamente radio VIPHI2BT este în conformitate cu

Directiva 2014/53/UE.

Textul integral al declarației UE de conformitate este disponibil la următoarea adresă internet: eu-doc.bosch.com

SV

Härmed försäkrar Robert Bosch LLC att denna typ av radioutrustning VIPHI2BT överensstämmer med direktiv

2014/53/EU.

Den fullständiga texten till EU-försäkran om överensstämmelse finns på följande webbadress: eu-doc.bosch.com

SL

Robert Bosch LLC potrjuje, da je tip radijske opreme VIPHI2BT skladen z Direktivo 2014/53/UE.

Celotno besedilo izjave EU o skladnosti je na voljo na naslednjem spletnem naslovu: eu-doc.bosch.com

SK

Robert Bosch LLC týmto vyhlasuje, že rádiové zariadenie typu VIPHI2BT je v súlade so smernicou 2014/53/EÚ.

Úplné EÚ vyhlásenie o zhode je k dispozícii na tejto internetovej adrese: eu-doc.bosch.com

IS

Robert Bosch LLC lýsir því hér með yfir að þráðlausi fjarskiptabúnaðurinn VIPHI2BT er í samræmi við tilskipun

2014/53/ESB.

Óstytta texta ESB-samræmisýfirlýsingarinnar er að finna á veffanginu: eu-doc.bosch.com

Liechtenstein

Hiermit erklärt Robert Bosch LLC, dass der Funkanlagentyp VIPHI2BT der Richtlinie 2014/53/EU entspricht.

Der vollständige Text der EU-Konformitätserklärung ist unter der folgenden Internetadresse verfügbar: eu-doc.

bosch.com

NO

Hermed erklærer Robert Bosch LLC at radioutstyrstypen VIPHI2BT er i samsvar med direktiv 2014/53/EU.

Hele teksten i EU-samsvarserklæringen finnes på følgende internettadresse: eu-doc.bosch.com

RU

Компания Robert Bosch LLC настоящим заявляет, что радиотехническое оборудование

категории VIPHI2BT отвечает требованиям Директивы 2014/53/ЕУ.

Полный текст декларации соответствия ЕС доступен на сайте eu-doc.bosch.com.

# **ТЕХНИЧЕСКИЕ ХАРАКТЕРИСТИКИ**

# ТЕХНИЧЕСКИЕ ХАРАКТЕРИСТИКИ

Компания BRP, придерживаясь политики постоянного совершенствования своей продукции, оставляет за собой право в любое время изменять технические характеристики, конструкцию, свойства моделей или оборудования, без каких-либо обязательств со своей стороны.

ДВИГАТЕЛЬ			
Тип двигателя		ROTAX® 1330 ACE, 4-тактный, с двойным верхним распределительным валом (DOHC) и жидкостным охлаждением	
Количество цилиндров		3	
Количество клапанов		12	
Диаметр цилиндра		84 мм (3,31 дюйма)	
Ход поршня		80 мм (3,15 дюйма)	
Рабочий объем		1330 см <sup>3</sup> (81,16 (в дюймах <sup>3</sup> ))	
Степень сжатия		12:1	
Система смазки	Тип	Сухой картер с отдельным масляным резервуаром и масляным радиатором	
	Масляный фильтр двигателя	BRP Rotax со сменным фильтрующим элементом из стекловолокна	
	Масляный фильтр коробки передач / модуля HSM	Многослойный сменный фильтрующий элемент BRP Rotax	
	Объем моторного масла	Масло меняется одновременно с заменой фильтра двигателя	4,7 л (5 жидк. кварты США)
		Масло меняется одновременно с заменой фильтра двигателя и HSM	4,9 л (5,2 жидк. кварты США)
Рекомендованное моторное масло		См. <i>Рекомендуемое моторное масло</i> в разделе <i>Процедуры технического обслуживания</i> данного руководства	
Сцепление	Тип	Гидравлическое сцепление + многодисковое сцепление, работающее в масляной ванне	



ДВИГАТЕЛЬ		
		и автоматически управляемое блоком TCM
	Начало работы	1100 об/мин
Система выпуска		Выпускной коллектор 3 — 1, первичный глушитель с каталитическим нейтрализатором, с вторичным глушителем
Воздушный фильтр		Бумажный фильтрующий элемент

КОРОБКА ПЕРЕДАЧ	
Тип	6-ступенчатая, с последовательным переключением (SE6) и электронным управлением и дистанционной электронной блокировкой заднего хода

СИСТЕМА ОХЛАЖДЕНИЯ		
Тип		Жидкостное охлаждение, один радиатор с двумя вентиляторами
Охлаждающая жидкость	Тип	См. <i>Рекомендуемая охлаждающая жидкость двигателя</i> в разделе <i>Процедуры технического обслуживания</i> данного руководства
	Объем	4,2 л (1,1 жидк. галл. США)

ЭЛЕКТРООБОРУДОВАНИЕ		
Тип системы зажигания		Электронная система зажигания со сдвоенной катушкой
Распределение зажигания		Не регулируется
Свеча зажигания	Количество	3
	Производитель, тип	NGK MR7BI-8 (иридиевые) или аналогичные

<b>ЭЛЕКТРООБОРУДОВАНИЕ</b>		
	Межэлектродный зазор, мм	0,7–0,8 мм (0,028–0,031 дюйма)
Максимальная частота вращения коленчатого вала двигателя (ограничитель)	Передний ход	8100 об/мин при включенной трансмиссии
		7500 об/мин с разомкнутым сцеплением или на нейтральной передаче
Аккумуляторная батарея	Тип	Не требует обслуживания
	Напряжение	12 В
	Номинальная емкость	21 А•ч
	Рекомендуемый ток зарядки	2 А
Фара (ближний/дальний свет)		Светодиодная
Задний фонарь/стоп-сигнал		Светодиодная
Указатели поворотов		Светодиодная
Габаритные огни		Светодиодная
Подсветка номерного знака		5 Вт
Фонарь заднего хода		2 × 21 Вт
Предохранителям		<i>См. Плавкие предохранители в разделе Порядок замены плавких предохранителей и световых приборов</i>

<b>СИСТЕМА ПОДАЧИ ТОПЛИВА</b>		
Система подачи топлива	Тип	Распределенный электронный впрыск топлива (EFI) с электронным управлением дроссельной заслонкой (ETC). Дроссельный узел с одной заслонкой (54 мм) с электронным приводом.
Топливный насос	Тип	Электрический модуль в топливном баке
Обороты холостого хода		900 об/мин

СИСТЕМА ПОДАЧИ ТОПЛИВА		
		С электронным управлением, не регулируются
Расход топлива	Тип	Неэтилированный бензин марки Премиум
	Минимальное октановое число.	87 Pump Posted AKI (RON+MON)/2
		92 RON
	Рекомендованное октановое число	91 Pump Posted AKI (RON+MON)/2
95 RON		
Емкость топливного бака		26,5 л (7 жидк. галл. США)

СИЛОВАЯ ПЕРЕДАЧА	
Тип главной передачи	Приводной ремень, армированный углеродными волокнами
Передаточное отношение главной передачи	79/28

РУЛЕВОЕ УПРАВЛЕНИЕ	
Тип	Усилитель рулевого управления (DPS)

ПЕРЕДНЯЯ ПОДВЕСКА		
Тип подвески		Двойные рычаги со стабилизатором поперечной устойчивости
Ход подвески		174 мм (6,9 дюйма)
Амортизатор	Количество	2
	Тип	Масляный амортизатор
Регулировка предварительного натяжения пружин		Не регулируется

ЗАДНЯЯ ПОДВЕСКА		
Тип подвески	Base	Кулиса с моноамортизатором с ручной регулировкой пневматической преднагрузки

<b>ЗАДНЯЯ ПОДВЕСКА</b>		
	Модели Limited	Кулиса с моноамортизатором. Пневматическая подвеска. Управление компрессором
Ход подвески		152 мм (6 дюйма)
Амортизатор	Количество	1
	Тип	Масляный амортизатор
Регулировка предварительного натяга (модели base)		Регулируемое давление воздуха: 135–625 кПа (20–91 (в фунтах силы/дюйм <sup>2</sup> ))
Регулировка предварительного натяга (ACS с автоматической регулировкой)		Пневматическая подвеска с автоматической регулировкой уровня. Маятник с моноамортизатором

<b>ТОРМОЗНАЯ СИСТЕМА</b>		
Тип		Полностью интегрированная гидравлическая тормозная система на 3 колесах с ABS и EBD, приводимая в действие педалью
Передние тормоза		Два диска 270 мм (11 дюймов), радиальный моноблок Brembo с 4-поршневыми суппортами, 2 колодки
Задние тормоза		Один диск 270 мм (11 дюймов) с 1-поршневым плавающим суппортом с интегрированным стояночным тормозом
Тормозная жидкость	Объем	480 мл (16,2 жидк. унц. США)
	Тип	DOT 4
Стояночный тормоз		Механический, с электрическим приводом заднего суппорта
Минимальная толщина фрикционных накладок		1 мм (0,04 дюйма)

ТОРМОЗНАЯ СИСТЕМА	
Минимально допустимая толщина тормозного диска	6,4 мм (0,252 дюйма)
Максимально допустимое коробление тормозного диска	0,100 мм (0,004 дюйма)

ШИНЫ		
Тип (используйте только радиальные шины, рекомендованный BRP)	Передние	Kenda KR31 MC165/55R15 55H
	Зад	Kenda KR21A MC225/50R15 76H
Давление	<p>Всегда обращайтесь к информации на наклейке <i>Давление в шинах и максимальная нагрузка</i>.</p> <p><b>ПРИМЕЧАНИЕ.</b> Разница давлений между передними шинами не должна превышать 3,4 кПа (0,5 (в фунтах силы/дюйм<sup>2</sup>))</p>	
Минимальная остаточная высота рисунка протектора	Передние	2,5 мм (3/32 дюйма)
	Зад	4,0 мм (5/32 дюйма)

КОЛЕСА		
Размер (диаметр X ширина)	Передние	381 x 127 мм (15 x 5 дюймов)
	Зад	381 x 178 мм (15 x 7 дюймов)
Момент затяжки гаек крепления переднего колеса	109 ±4 Нм (80 ±3 (в фунтах силы-фут))	
Момент затяжки гайки крепления оси заднего колеса	225 ±15 Нм (166 ±11 (в фунтах силы-фут))	

ГАБАРИТНЫЕ РАЗМЕРЫ		
Общая длина	Базовая	2777 мм (109,3 дюйма)

<b>ГАБАРИТНЫЕ РАЗМЕРЫ</b>		
	Limited	2833 мм (111,5 дюйма)
Общая ширина		1554 мм (61,2 дюйма)
Общая высота		1464 мм (57,6 дюйма)
Высота сиденья (верх)		755 мм (29,7 дюйма)
Расстояние между осями колёс		1714 мм (67,5 дюйма)
Колея передних колес		1384 мм (54,5 дюйма)
Дорожный просвет (передняя часть и под двигателем)		115 мм (4,5 дюйма)

<b>МАССА И ГРУЗОПОДЪЕМНОСТЬ</b>			
Сухая масса, кг		Базо вая	449 кг (987 фунта)
		Limited	464 кг (1021 фунт)
Передний багажный отсек	Объем		58 л (15,32 жидк. галл. США)
	Максимальная грузоподъемность		16 кг (35 фунта)
Перчаточный ящик	Объем		2 кг (4 фунта)
Кожухи	Объем		52 л (13,74 жидк. галл. (США))
	Максимальная грузоподъемность		7 кг (15 фунта)
Верхний багажный отсек	Объем		43 л (11,36 жидк. галл. США)
	Максимальная грузоподъемность		9 кг (20 фунта)
Полная допустимая грузоподъемность транспортного средства (водитель, пассажир, груз и доп. оборудование)			224 кг (494 фунта)
Полная масса			750 кг (1 653 фунта)
Максимальная вертикальная нагрузка на цепное устройство			18 кг (40 фунта)
Максимальная масса буксируемого прицепа или груза			182 кг (400 фунта)

# ГАРАНТИЙНЫЕ ОБЯЗАТЕЛЬСТВА

---

# ОГРАНИЧЕННЫЕ ГАРАНТИЙНЫЕ ОБЯЗАТЕЛЬСТВА КОМПАНИИ BRP В США И КАНАДЕ: CAN-AM® СЕРИИ SPYDER® 2022 МОДЕЛЬНОГО ГОДА

## 1. Объем ограниченной гарантии

Компания Bombardier Recreational Products Inc. («BRP») гарантирует, что ее продукция марки Can-Am Spyder 2022 года (далее «Изделие»), реализуемая уполномоченными дилерами Can-Am («Дилеры») на территории Соединенных Штатов Америки (США) и Канады, не имеет дефектов материала или производственных дефектов на срок и на условиях, описанных ниже. Настоящие ограниченные гарантийные обязательства не являются действительными в случаях: (1) Изделие эксплуатировалось, в том числе и предыдущим владельцем, в гонках и других соревновательных мероприятиях; (2) odometer отсутствует или его показания изменены; (3) Изделие эксплуатировалось в условиях бездорожья; или (4) в конструкцию Изделия были внесены изменения или произведены модификации, отрицательно повлиявшие на его работу, технические характеристики и надежность, или такие изменения, которые изменили назначение транспортного средства.

На компоненты и дополнительное оборудование, не установленное на предприятии-изготовителе, данные ограниченные гарантийные обязательства не распространяются. Пожалуйста, обращайтесь к условиям гарантийного обслуживания, предоставляемым производителями или продавцами таких компонентов/оборудования.

## 2. Ограничения гарантийных обязательств

**ДАННЫЕ ГАРАНТИЙНЫЕ ОБЯЗАТЕЛЬСТВА ЯВЛЯЮТСЯ ИСКЛЮЧИТЕЛЬНЫМИ И НЕ ПРЕДУСМАТРИВАЮТ НИКАКИХ ИНЫХ ГАРАНТИЙНЫХ ОБЯЗАТЕЛЬСТВ, ВЫРАЖЕННЫХ ИЛИ ПОДРАЗУМЕВАЮЩИХСЯ, В ТОМ ЧИСЛЕ ГАРАНТИЙ КОММЕРЧЕСКОЙ ЦЕННОСТИ ИЗДЕЛИЯ ИЛИ ЕГО СООТВЕТСТВИЯ КАКОМУ-ЛИБО ОПРЕДЕЛЕННОМУ ПРЕДНАЗНАЧЕНИЮ. СРОК ДЕЙСТВИЯ ПОДРАЗУМЕВАЮЩИХСЯ ГАРАНТИЙНЫХ ОБЯЗАТЕЛЬСТВ В ЧАСТИ, НЕ ДОПУСКАЮЩЕЙ ИСКЛЮЧЕНИЯ, ОГРАНИЧЕН СРОКОМ ВЫРАЖЕННЫХ ГАРАНТИЙНЫХ ОБЯЗАТЕЛЬСТВ. ДАННЫЕ ГАРАНТИЙНЫЕ ОБЯЗАТЕЛЬСТВА НЕ РАСПРОСТРАНЯЮТСЯ НА ЗАКОНОМЕРНЫЙ ИЛИ СЛУЧАЙНЫЙ УЩЕРБ. В ПРЕДЕЛАХ НЕКОТОРЫХ ТЕРРИТОРИАЛЬНЫХ ЕДИНИЦ НЕ ДОЗВОЛЯЕТСЯ ИСКЛЮЧАТЬ ИЛИ ОГРАНИЧИВАТЬ ОТВЕТСТВЕННОСТЬ ПО УКАЗАННЫМ ВЫШЕ ОБСТОЯТЕЛЬСТВАМ, ПОЭТОМУ ПРИВЕДЕННЫЕ ВЫШЕ ИСКЛЮЧЕНИЯ ИЛИ ОГРАНИЧЕНИЯ МОГУТ НЕ ОТНОСИТЬСЯ К ВАМ ЛИЧНО. ЭТИ ГАРАНТИЙНЫЕ ОБЯЗАТЕЛЬСТВА ДАЮТ ВАМ ОПРЕДЕЛЕННЫЕ ПРАВА, ТАКЖЕ ВЫ МОЖЕТЕ ИМЕТЬ ДРУГИЕ ЗАКОННЫЕ ПРАВА, КОТОРЫЕ МОГУТ МЕНЯТЬСЯ В ЗАВИСИМОСТИ ОТ МЕСТА ПРОЖИВАНИЯ.**

Ни дистрибьютор, ни дилер, ни какое-либо иное лицо не уполномочены совершать действия, делать заявления или давать гарантии, отличные от приведенных в настоящих гарантийных обязательствах, и, будучи сделаны, такие действия, заявления или гарантии не будут иметь исковой силы в



отношении компании BRP. Компания BRP оставляет за собой право на изменения данной гарантии в любое время, при этом подразумевается, что такие изменения не могут быть применены к Изделию, проданному на ранее действовавших условиях осуществления гарантийных обязательств.

### **3. Исключения — на что НЕ распространяется действие гарантии**

Гарантия ни при каких условиях не распространяется на нижеследующие случаи:

- Затраты на замену деталей, материалов и эксплуатационных жидкостей, таких как (без ограничений) масла, смазки, рабочие жидкости, фильтры и свечи зажигания, в ходе технического обслуживания.
- Естественный износ узлов и деталей, таких, как (без ограничений) шины, аккумуляторная батарея, щетки генератора, лампы индикаторов и приборов освещения, диски сцепления и накладки, приводной ремень, тормозные колодки, фрикционные накладки и тормозные диски и звездочки.
- Настройки и регулировки, включающиеся в себя, но не ограниченные ими: регулировки приводного ремня, центровка и балансировка колес.
- Повреждения, касающиеся внешнего вида Изделия, включая, без ограничений: царапины, сколы, помутнение или отслоение покрытия, а также повреждения покрытия сиденья.
- Повреждения, вызванные несоблюдением указаний по надлежащему техническому обслуживанию или хранению, приведенных в руководстве по эксплуатации.
- Повреждения в результате удаления компонентов, неправильного ремонта, сервиса, техобслуживания, модификаций или изменений за рамками оригинальных спецификаций Изделия или повреждения в результате ремонта, осуществляемого лицом, которое не является уполномоченным дилером.
- Повреждения, возникшие в результате установки деталей, не соответствующих спецификациям подлинных деталей изделия, таких как (без ограничений) шины, система выпуска отработавших газов, колесные диски или элементы тормозной системы.
- Повреждения, возникшие в результате неправильного или ненадлежащего использования, небрежности или эксплуатации изделия с нарушением рекомендаций, приведенных в руководстве по эксплуатации.
- Повреждения, возникшие в результате попадания воды, несчастного случая, опасностей на дороге, затопления, пожара, хищения, вандализма или иных обстоятельств непреодолимой силы;
- Повреждения, возникшие в результате использования топлива, масел или смазочных материалов, спецификации которых отличаются от рекомендуемых в руководстве по эксплуатации.
- Повреждения, возникшие в результате коррозии от реагентов на дорожном покрытии, электролита аккумуляторных батарей, влияния погодных условий или обращения с нарушением указаний, приведенных в руководстве по эксплуатации.
- Случайный или косвенный ущерб, включая, без ограничения, буксировку, хранение, телефон, аренду, такси, неудобство, страхование, платежи по кредиту, потерю времени и дохода.

## 4. Срок действия гарантийных обязательств

Ограниченный гарантийный срок исчисляется со дня доставки Изделия первому покупателю или с первого дня эксплуатации Изделия, в зависимости от того, что наступит раньше, и устанавливается на период:

1. **ДВАДЦАТЬ ЧЕТЫРЕ (24) ПОСЛЕДОВАТЕЛЬНЫХ МЕСЯЦА**, кроме случаев, описанных в пунктах (2) и (5) ниж, если изделие приобретено для личного использования, и **ДВЕНАДЦАТЬ (12) ПОСЛЕДОВАТЕЛЬНЫХ МЕСЯЦЕВ**, кроме случаев, описанных в пунктах (2) и (5) ниж, если изделие приобретено для коммерческого использования.  
Считается, что изделие находится в коммерческой эксплуатации, если оно используется для получения дохода, выполнения любых работ или сдается в аренду в любой период срока гарантийного обслуживания. Изделие также считается находящимся в коммерческой эксплуатации, если в любой момент в течение гарантийного срока оно было лицензировано для коммерческого использования. Это минимальный гарантийный период, который может быть продлен посредством применимой гарантийной программы стимулирования в зависимости от конкретного случая.
2. Для аккумуляторной батареи, **ШЕСТЬ (6) ПОСЛЕДОВАТЕЛЬНЫХ МЕСЯЦЕВ**.
3. Для шин — **ШЕСТЬ (6) КАЛЕНДАРНЫХ МЕСЯЦЕВ** или до износа до последних трех тридцати секунд дюйма (2,38 мм) (3/32 дюйма) для шин передних колес и до последних пяти тридцати секунд дюйма (3,97 мм) (5/32 дюйма) для шины заднего колеса в зависимости от того, какой срок наступит раньше.
4. Для ознакомления с информацией о компонентах, связанных с контролем токсичности отработавших газов, также см. *Гарантия по нормативам токсичности отработавших газов Агентства по охране окружающей среды США* в настоящем документе.
5. В отношении Изделия, произведенного для продажи в штате Калифорния, изначально проданного резиденту или с гарантией в последствии зарегистрированной на резидента штата Калифорния, также обратитесь к положению о гарантии в отношении снижения токсичности ОГ штата Калифорния.

Ремонт и замена деталей, а также выполнение операций технического обслуживания не являются основанием для продления гарантийного срока.

## 5. Условия признания гарантийных обязательств

Данное гарантийное покрытие предоставляется **только** в случае выполнения **каждого** из следующих условий:

- Изделие приобретено первым владельцем в новом, не эксплуатировавшемся состоянии у авторизованного дилера Can-Am, уполномоченного распространять изделие в стране, где совершена покупка (далее «Дилер»).
- Изделие прошло предпродажную подготовку в соответствии с требованиями компании BRP, что подтверждено соответствующими документами, подписанными покупателем.
- Изделие прошло надлежащую регистрацию гарантии авторизованным дилером Can-Am.

- Родстер должен быть приобретен на территории государства постоянного проживания покупателя;
- Регламентное техобслуживание должно выполняться в соответствии с указаниями, приведенными в руководстве по эксплуатации. Компания BRP оставляет за собой право потребовать доказательства надлежащего ухода и выполнения соответствующего обслуживания родстера.

В случае несоблюдения хотя бы одного из приведенных выше условий компания BRP не несет ответственности по гарантийным обязательствам перед любым пользователем. Указанные ограничения вводятся для того, чтобы BRP имела возможность гарантировать как безопасность использования своей продукции, так и безопасность потребителей и других людей.

## **6. Действия для получения гарантийного покрытия**

Владелец должен прекратить эксплуатацию родстера, с момента обнаружения неисправности. Владелец обязан уведомить обслуживающего Дилера в течение трех (3) дней с момента появления дефекта и предоставить дилеру обоснованно необходимый доступ к изделию и приемлемую возможность его отремонтировать. Кроме того, владелец обязан представить уполномоченному Дилеру доказательство покупки изделия и подписать наряд на ремонт/работу до начала ремонта в целях подтверждения гарантийного ремонта. Все детали, заменяемые в процессе гарантийного ремонта, переходят в собственность BRP.

## **7. ОБЯЗАТЕЛЬСТВА КОМПАНИИ BRP**

В течение гарантийного срока компания BRP обязуется, по своему усмотрению, бесплатно отремонтировать или заменить через Дилера любую деталь, в которой обнаружен дефект материала или изготовления, на оригинальную деталь компании BRP при условии нормальной эксплуатации и технического обслуживания Изделия. Ответственность BRP ограничена производством необходимого ремонта или заменой дефектных деталей новыми деталями или восстановленными деталями, сертифицированными BRP. Нарушение условий гарантии не может являться основанием для отмены или аннулирования продажи родстера владельцу.

В случае необходимости выполнения обслуживания за пределами страны продажи владелец обязан нести дополнительные расходы согласно местному законодательству, такие как, но не ограничены, плата за провоз, страховка, налоги, оплата разрешения, налог на импорт и все другие виды материальных расходов, включая налоги, установленные правительством, региональными и районными органами власти и их территориальными агентствами.

Компания BRP оставляет за собой право время от времени улучшать или модифицировать Изделия без каких-либо обязательств модифицировать Изделия, произведенные ранее.

## **8. Передача прав**

В случае перепродажи Продукта права на гарантийное обслуживание в течение оставшегося срока переходят к новому владельцу при условии, что компания BRP или авторизованный дистрибьютор/дилер в дополнение к

координатам нового владельца получает доказательство того, что прежний владелец согласен на передачу прав владения Продуктом другому лицу.

## 9. Поддержка потребителей

Споры и разногласия, возникшие в связи с применением данных ограниченных гарантийных обязательств, BRP предлагает разрешать на уровне дистрибьютора/дилера. Мы рекомендуем обсуждать вопросы с менеджером по сервису или владельцем уполномоченного Дилера.

Если вопрос остается нерешенным, обратитесь в компанию BRP, заполнив контактную информацию на сайте [www.brp.com](http://www.brp.com), или напишите письмо в компанию BRP, используя контактные данные, приведенные в разделе *Контактная информация* в настоящем руководстве по эксплуатации.

## Гарантия по нормативам токсичности отработавших газов Агентства по охране окружающей среды США

Компания Bombardier Recreational Products Inc. («BRP») гарантирует, что, если:

1. Изделие обслуживается и эксплуатируется в соответствии с письменными инструкциями по правильному обслуживанию и эксплуатации, и
2. Изделие в любой момент срока эксплуатации перестает отвечать действующим стандартам токсичности ОГ или предельным значениям выбросов для семейства, установленным посредством утвержденной EPA проверки токсичности выхлопа, и
3. Такое нарушение приводит или приведет к взысканиям или иным санкциям в отношении владельца (включая запрет на право использования Изделия) в соответствии с требованиями местного законодательства, законодательства штата или федерального законодательства. В этом случае компания BRP устранил нарушение за свой счет, за исключением тех случаев, когда срок эксплуатации превышает 5 лет или 30 000 км. Компания BRP обязуется устранить только те нарушения, которые возникли в результате неисправности компонентов, установленных в или на изделии, единственное или основное назначение которых заключается в снижении токсичности ОГ и которые не находились в общем пользовании до 1968 модельного года.

Срок гарантии начинается с даты поставки изделия конечному приобретателю или, если до поставки изделие первоначально введено в эксплуатацию в качестве «демонстратора» или «корпоративного транспорта», с даты первого ввода в эксплуатацию.

Позиции, на которые распространяется Гарантия по нормативам токсичности отработавших газов на весь срок эксплуатации Изделия:

Топливная система и системы впуска воздуха

- Топливные форсунки, модуль топливного насоса, топливный фильтр в сборе, корпус дроссельной заслонки (включая датчик положения дроссельной заслонки, впускной коллектор)

Компоненты и датчики системы зажигания

- Модуль управления двигателем (ECM), жгут электропроводки двигателя, катушки зажигания, свечи зажигания (гарантия только до первой замены при обслуживании), датчик детонации, датчик положения распределительного вала, датчик положения коленчатого вала, датчик температуры (охлаждающей жидкости), датчик давления и температуры, кислородные датчики

#### Система выпуска отработавших газов

- Основной глушитель (с каталитическим нейтрализатором), выпускные коллекторы
- Зажимы, прокладки и уплотнения (от двигателя до основного глушителя)

#### Система вентиляции картера

- Сапун вентиляции картера, вентиляционный шланг картера, крышка масляного фильтра

#### Система улавливания паров топлива

- Топливный бак, крышка топливного бака, топливный шланг, адсорбер, кронштейн крепления адсорбера, воздуховыпускной клапан (продувочный клапан), обратный клапан, фильтры, кронштейны крепления системы улавливания паров топлива
- Зажим, уплотнение, прокладка и фитинг (относящиеся к топливной системе)

Для правильного выполнения обслуживания см. информацию о техническом обслуживании в данном руководстве по эксплуатации. Данное руководство по эксплуатации содержит информацию по правильному использованию изделия.

В рамках Гарантии по нормативам токсичности отработавших газов компания BRP несет ответственность за полное возмещение стоимости устранения нарушений для любого Изделия, в установленном порядке представленного любому авторизованному дилеру Can-Am On-Road, за исключением экстренного ремонта в соответствии с требованиями п.2 следующего списка. Ограничения штата или местные ограничения на размер взыскания или санкций в отношении владельца неисправного Изделия никак не влияют на эту ответственность.

Компания BRP не имеет права отклонить рекламацию по гарантии по нормативам токсичности отработавших газов в следующих случаях:

1. Работы по гарантии или предпродажное обслуживание выполнены организацией, уполномоченной компанией BRP на выполнение таких работ; или
2. Работы выполнены в экстренной ситуации для устранения небезопасного состояния, включая небезопасную управляемость, которую можно было бы связать с компанией BRP, при условии, что владелец предпринял действия для своевременного возврата Изделия в удовлетворительное состояние; или
3. Использование несертифицированных деталей или несоблюдение письменных инструкций по правильному обслуживанию и использованию, не

- имеющих отношения к причине, по которой Изделие перестало удовлетворять действующим стандартам токсичности ОГ; или
4. Любая причина, связанная с компанией BRP; или
  5. Использование любого топлива, широко доступного в географической зоне, где находится Изделие, за исключением случаев, когда в письменных инструкциях по надлежащему техническому обслуживанию и эксплуатации указано, что использование этого топлива отрицательно повлияет на устройства и системы снижения токсичности отработавших газов Изделия, и владелец получил информацию по идентификации надлежащего топлива для использования. См. раздел информации об обслуживании и требования к топливу в разделе «Топливо».

В остальных случаях за исключением указанных выше компания BRP имеет право отклонить рекламацию по гарантии по нормативам токсичности отработавших газов, если при обслуживании или ремонте Изделия использовались несертифицированные неоригинальные детали, что привело к нарушению стандартов токсичности ОГ. Использование деталей, не равноценных оригинальным, или использование несертифицированных неоригинальных деталей может негативно повлиять на эффективность системы снижения токсичности ОГ и привести к нарушению стандартов токсичности ОГ. Использование сертифицированных деталей не влияет на гарантию по нормативам токсичности отработавших газов. **Обслуживание, замена или ремонт устройств или систем снижения токсичности отработавших газов могут выполняться мастерской или механиком по ремонту мотоциклов при условии использования сертифицированных деталей.**

Как только вы узнаете о дефекте, вы обязаны предоставить свое Изделие авторизованному дилеру Can-Am On-Road. Авторизованный дилер Can-Am On-Road подаст гарантийную рекламацию.

Если авторизованный дилер Can-Am не способен (по причинам, не связанным с владельцем изделия, или в результате обстоятельств, на которые не могут повлиять ни компания BRP, ни авторизованный дилер Can-Am) отремонтировать изделие в течение 30 дней после первого представления Изделия авторизованному дилеру Can-Am, в этом случае владелец имеет право на выполнение ремонта за счет компании BRP в любой ремонтной организации по своему выбору.

Все дефективные детали, заменяемые в процессе гарантийного ремонта, переходят в собственность компании BRP.

Свяжитесь с директором подразделения полевых операций и поддержки (6406J), Агентства защиты окружающей среды, 401 M Street, SW., Washington, DC 20460 (Кому: Гарантийная рекламация) для получения дополнительной информации в отношении Гарантии по нормативам токсичности отработавших газов или, чтобы сообщить о нарушениях условий Гарантии по нормативам токсичности отработавших газов.

Компания Bombardier Recreational Products Inc. («BRP»)\* также гарантирует первому и последующим покупателям, что это новое изделие, включая все детали системы снижения токсичности ОГ и системы улавливания паров топлива, соответствует двум требованиям:

- На момент продажи первому покупателю это Изделие сконструировано, произведено и оснащено в соответствии с требованиями 40 CFR 86 и стандартов на выделение паров топлива 40 CFR 1051, применимых для дорожных мотоциклов.
- В нем нет дефектов материалов и качества изготовления, которые могли бы помешать ему соответствовать требованиям 40 CFR 86 и стандартов на выделение паров топлива 40 CFR 1051, применимых для дорожных мотоциклов.

При возникновении гарантийного случая компания BRP осуществляет ремонт или замену (на свой выбор) любых деталей и компонентов с дефектом материалов или производственных дефектов, которые могут увеличить токсичность выбросов двигателя в отношении регламентированного загрязняющего вещества в течение указанного гарантийного периода бесплатно для владельца, включая затраты на диагностику и ремонт или замену деталей выхлопной системы.

Гарантия, связанная с системой снижения токсичности отработавших газов, действует в следующий период, что наступит первым:

	Километры/мили	Годы
Компоненты системы снижения токсичности отработавших газов и системы улавливания паров топлива	30 000/18 641	5

## Гарантия по федеральным нормативам шумового воздействия Агентства по охране окружающей среды США

Компания Bombardier Recreational Products Inc. («BRP») гарантирует первому и последующим покупателям, что это новое изделие на момент продажи было сконструировано, произведено и оснащено таким образом, чтобы соответствовать требованиям всех действующих Федеральных стандартов по контролю уровня шума EPA США, и не имеет дефектов материалов и качества изготовления, которые могли бы при правильном обслуживании и эксплуатации, помешать выполнению требований всех действующих Федеральных стандартов по контролю уровня шума EPA США в течение следующего периода в зависимости от того, что наступит первым:

Километры/мили	Год
6 000/3 730	1

# Гарантия на систему контроля токсичности отработавших газов для штата Калифорния

## *Заявление о гарантии на систему контроля токсичности отработавших газов для штата Калифорния*

### **Ваши права и обязанности в рамках гарантии**

Калифорнийский совет по воздушным ресурсам и компания BRP US Inc. («BRP») рады объяснить вам условия гарантии на систему контроля токсичности отработавших газов для вашего транспортного средства Can-Am Spyder модельного года 2022. В Калифорнии новые механические транспортные средства должны быть спроектированы, изготовлены и обору́дованы в соответствии со строжайшими стандартами штата в отношении предотвращения образования смога. Компания BRP должна гарантировать исправную работу системы контроля выбросов на вашем транспортном средстве в течение указанных ниже периодов времени при условии правильной эксплуатации и обслуживания вашего транспортного средства.

Система контроля токсичности отработавших газов может включать такие части, как система впрыска топлива, система зажигания, каталитический нейтрализатор и компьютер двигателя. Также она может включать шланги, разъемы и другие узлы, связанные с контролем токсичности отработавших газов. При наличии гарантийного состояния компания BRP бесплатно отремонтирует ваше транспортное средство, включая диагностику, детали и трудозатраты.

### **Гарантийное покрытие производителя**

5 лет или 30 000 км (18 641 миль) в зависимости от того, какой срок наступит раньше.

### **Ответственность владельца в рамках гарантии**

- В качестве владельца транспортного средства вы несете ответственность за выполнение необходимого технического обслуживания, указанного в руководстве по эксплуатации. Компания BRP рекомендует вам сохранять все квитанции о прохождении технического обслуживания вашим транспортным средством, но компания BRP не может отказать в гарантии исключительно по причине отсутствия таких квитанций и вашей неспособности подтверждения выполнения обслуживания в соответствии с регламентом.
- Вы также несете ответственность за то, чтобы как можно скорее доставить транспортное средство дилеру BRP при возникновении какой-либо проблемы. Гарантийный ремонт должен выполняться в разумные сроки, не более 30 дней.
- В качестве владельца транспортного средства вы также должны знать о том, что компания BRP может отказать в гарантийном обслуживании, если неисправность транспортного средства или его детали возникла по причине неправильной эксплуатации, небрежности, ненадлежащего техобслуживания или неодобренных модификаций.

Если у вас есть вопросы в отношении ваших прав и ответственности в рамках гарантии, вам следует обратиться в

- Центр обслуживания клиентов BRP по телефону 1-888-272-9222; или в



- Калифорнийский совет по воздушным ресурсам по адресу 9528 Telstar Avenue, El Monte, CA 91731.

### ***Гарантия в отношении дефектов системы контроля токсичности отработавших газов для штата Калифорния***

#### **Гарантийное покрытие в отношении общих дефектов системы контроля токсичности отработавших газов**

Компания BRP гарантирует владельцу, что транспортное средство:

- спроектировано, изготовлено и оборудовано таким образом, чтобы на момент продажи соответствовать всем применимым нормам, принятым Советом по воздушным ресурсам согласно его полномочиям в главах 1 и 2, части 5, разделе 26 Кодекса охраны здоровья и безопасности; и
- не имеет дефектов с точки зрения качества материалов и изготовления, способных привести к возникновению неисправностей находящихся на гарантии деталей, которые во всех существенных отношениях идентичны деталям, описанным в заявке на сертификацию производителя транспортного средства.

Настоящая гарантия начинает действовать в день доставки транспортного средства первому покупателю, отличному от авторизованного дилера, или в день первого использования транспортного средства в качестве демонстрационной, сдаваемой в аренду или корпоративной техники в зависимости от того, какой срок наступит раньше, и продолжает действовать в течение периода времени или пробега, указанных ниже.

Гарантия в отношении дефектов системы контроля токсичности отработавших газов является дополнением к ограниченной гарантии BRP.

Гарантия на детали, связанные с контролем токсичности отработавших газов, действует следующим образом:

1. Гарантия на любую покрываемую гарантией деталь, замена которой не планируется в рамках обязательного техобслуживания в письменных инструкциях, действует в течение гарантийного срока, установленного ниже. Если любая такая деталь выходит из строя в течение гарантийного срока, она подлежит ремонту или замене компанией BRP. Любая такая деталь, отремонтированная или замененная по гарантии, остается на гарантии в течение оставшейся части гарантийного срока.
2. Гарантия на любую покрываемую гарантией деталь, для которой в письменных инструкциях запланирован только регулярный осмотр, действует в течение гарантийного срока, установленного ниже. Заявления в подобных письменных инструкциях типа «произведите ремонт или замену по необходимости» не являются основанием для сокращения срока гарантийного покрытия. Любая такая деталь, отремонтированная или замененная по гарантии, остается на гарантии в течение оставшейся части гарантийного срока.
3. Гарантия на любую покрываемую гарантией деталь, замена которой запланирована в рамках обязательного техобслуживания в письменных инструкциях, действует в течение срока или пробега (в зависимости от того, что наступит раньше) до первой плановой замены данной детали. Если такая деталь выходит из строя до первой плановой замены, данная деталь подлежит ремонту или замене компанией BRP. Любая такая

- деталь, отремонтированная или замененная по гарантии, остается на гарантии в течение оставшейся части срока до первой плановой замены данной детали.
4. Ремонт или замена любой находящейся на гарантии детали должны производиться бесплатно для владельца транспортного средства на станции гарантийного обслуживания, за исключением экстренных случаев, когда находящаяся на гарантии деталь или станция гарантийного обслуживания обоснованно недоступны для владельца транспортного средства. В экстренных случаях ремонт может быть произведен в любом доступном сервисном центре или самостоятельно владельцем с использованием любой запасной части. Компания BRP обязуется возместить владельцу его расходы, включая затраты на диагностику, в связи с такими экстренными ремонтом или заменой на сумму не выше рекомендуемой производителем розничной ценой всех замененных находящихся на гарантии деталей, а также трудозатраты на основании рекомендуемых производителем норм времени на выполнение гарантийного ремонта и почасовой ставки заработной платы для соответствующего географического региона. Для получения компенсации расходов на гарантийный ремонт, подлежащих возмещению в связи с экстренностью, от владельца транспортного средства может обоснованно потребоваться сохранение квитанций и неисправных деталей при условии, что такая обязанность возлагается на владельца в письменных инструкциях производителя.
  5. Гарантийное обслуживание и ремонт должны осуществляться в дилерском центре BRP, который имеет лицензию на обслуживание соответствующих транспортных средств.
  6. С владельца транспортного средства не должна взиматься плата за трудозатраты на диагностику, в результате которой устанавливается, что находящаяся на гарантии деталь на самом деле является дефектной, при условии, что такая работа по диагностике выполняется на станции гарантийного обслуживания.
  7. Компания BRP несет ответственность за повреждения других компонентов транспортного средства, непосредственно вызванные отказом любой находящейся на гарантии детали, на который распространяется действие гарантии.
  8. Отсутствие таких деталей в запасах или неполное выполнение ремонта в течение обоснованного периода времени, не превышающего 30 дней с момента первоначальной доставки транспортного средства на станцию гарантийного обслуживания для проведения ремонта, считается экстренным случаем.
  9. При выполнении любого техобслуживания и ремонта может использоваться любая запасная часть. При выполнении гарантийного ремонта, проводимого бесплатно для владельца транспортного средства, может использоваться любая запасная часть, указанная производителем. Такое использование не должно сокращать обязательства по гарантии производителя транспортного средства или двигателя, за исключением того, что компания BRP не несет ответственности за ремонт или замену любой запасной части, которая не является находящейся на гарантии деталью (кроме того, что оговорено в подразделе (7)).
  10. На транспортном средстве может использоваться любая дополнительная или модифицированная деталь, исключенная Советом по воздушным ресурсам из запретов раздела 27156 Кодекса транспортных средств. Подобное использование, по своей сути и само по себе, не

должно являться основанием для отклонения гарантийных рекламаций, предъявляемых в соответствии с положениями данной статьи. Компания BRP не обязана по настоящей статье распространять действие гарантии на отказы находящихся на гарантии деталей, вызванные использованием какой-либо дополнительной или модифицированной детали.

### **Гарантийный срок**

5 лет или 30 000 км (18 641 миль) в зависимости от того, какой срок наступит раньше.

### **Исключения**

Ремонт или замена любой находящейся на гарантии детали, на которые в противном случае распространялось бы гарантийное покрытие, исключаются из такого гарантийного покрытия, если компания BRP докажет факт ненадлежащей эксплуатации транспортного средства, небрежности или неправильного техобслуживания, и такие ненадлежащая эксплуатация, небрежность или неправильное техобслуживание послужили прямой причиной необходимости в ремонте или замене.

За исключением оговоренного выше, гарантийное покрытие распространяется на любую регулировку компонента, который установлен на заводе и работает должным образом, а также на устройства, ограничивающие регулировку.

### **Гарантийное покрытие производителя**

5 лет или 30 000 км (18 641 миль) в зависимости от того, какой срок наступит раньше.

### **Детали, на которые распространяется покрытие**

#### **Топливная система и системы впуска воздуха**

- Топливные форсунки, модуль топливного насоса, узел топливного фильтра, корпус дроссельной заслонки (включая датчик положения дроссельной заслонки), воздухозаборный коллектор.

#### **Компоненты и датчики системы зажигания**

- Модуль управления двигателем (ECM), жгут проводов двигателя, катушки зажигания, свечи зажигания (гарантия действует только до первой замены при техобслуживании), датчик шума (датчик детонации), датчик положения распределительного вала, датчик температуры (охлаждающей жидкости), датчик давления и температуры, кислородные датчики.

#### **Система выпуска отработавших газов**

- Основной глушитель (содержащий каталитический нейтрализатор), выпускные коллекторы.
- Зажимы, прокладки и уплотнения (от двигателя до основного глушителя).

#### **Система вентиляции картера**

- Сапун вентиляции картера, вентиляционный шланг картера, крышка масляного фильтра.

## **Система улавливания паров топлива**

- Топливный бак, крышка топливного бака, топливный шланг, угольный фильтр, монтажный кронштейн угольного фильтра, воздуховыпускной клапан (продувочный клапан), обратный клапан, фильтры, монтажные кронштейны системы улавливания паров топлива.
- Зажим, уплотнение, прокладка и фитинг (связанные с узлом топливной системы).

Для надлежащего выполнения техобслуживания см. раздел с информацией о техническом обслуживании в данном руководстве по эксплуатации. Настоящее руководство по эксплуатации содержит информацию о надлежащем порядке эксплуатации транспортного средства.

---

# МЕЖДУНАРОДНАЯ ОГРАНИЧЕННАЯ ГАРАНТИЯ КОМПАНИИ BRP: CAN-AM® СЕРИИ SPYDER® 2022 МОДЕЛЬНОГО ГОДА

## 1. Объем ограниченной гарантии

Компания Bombardier Recreational Products Inc. («BRP») \* гарантирует, что ее транспортные средства Can-Am Spyder 2022 модельного года (далее «Изделия»), распространяемые дистрибьюторами или дилерами, которые уполномочены компанией BRP распространять продукты Can-Am (далее «Дистрибьютор / Дилер Can-Am») за пределами Соединенных Штатов Америки (США), Канады, государств-членов Европейской экономической зоны (которая состоит из государств Европейского союза, плюс Великобритании, Норвегии, Исландии и Лихтенштейна) (ЕЭЗ), Турции и государств-членов Содружества Независимых Государств (включая Украину и Туркменистан) (СНГ), не имеют дефектов материала или качества работы на срок и на условиях, описанных ниже. Настоящие ограниченные гарантийные обязательства не являются действительными в случаях: (1) родстер эксплуатировался, в том числе и предыдущим владельцем, в гонках и других соревновательных мероприятиях; (2) одометр отсутствует или его показания изменены; (3) родстер эксплуатировался в условиях бездорожья; или (4) в конструкцию родстера были внесены изменения или произведены модификации, отрицательно повлиявшие на его работу, технические характеристики и надежность, или такие изменения, которые изменили назначение родстера.

На компоненты и дополнительное оборудование, не установленное на предприятии-изготовителе, данные ограниченные гарантийные обязательства не распространяются. Пожалуйста, обращайтесь к условиям гарантийного обслуживания, предоставляемым производителями или продавцами таких компонентов/оборудования.

## 2. Ограничения гарантийных обязательств

**В ПРЕДЕЛАХ, УСТАНОВЛЕННЫХ ЗАКОНОМ, ДАННЫЕ ГАРАНТИЙНЫЕ ОБЯЗАТЕЛЬСТВА ЯВЛЯЮТСЯ ИСКЛЮЧИТЕЛЬНЫМИ И НЕ ПРЕДУСМАТРИВАЮТ НИКАКИХ ИНЫХ ГАРАНТИЙНЫХ ОБЯЗАТЕЛЬСТВ, ВЫРАЖЕННЫХ ИЛИ ПОДРАЗУМЕВАЮЩИХСЯ, В ТОМ ЧИСЛЕ ГАРАНТИЙ КОММЕРЧЕСКОЙ ЦЕННОСТИ ИЗДЕЛИЯ ИЛИ ЕГО СООТВЕТСТВИЯ КАКОМУ-ЛИБО ОПРЕДЕЛЕННОМУ ПРЕДНАЗНАЧЕНИЮ. СРОК ДЕЙСТВИЯ ПОДРАЗУМЕВАЮЩИХСЯ ГАРАНТИЙНЫХ ОБЯЗАТЕЛЬСТВ В ЧАСТИ, НЕ ДОПУСКАЮЩЕЙ ИСКЛЮЧЕНИЯ, ОГРАНИЧЕН СРОКОМ ВЫРАЖЕННЫХ ГАРАНТИЙНЫХ ОБЯЗАТЕЛЬСТВ. ДАННЫЕ ГАРАНТИЙНЫЕ ОБЯЗАТЕЛЬСТВА НЕ РАСПРОСТРАНЯЮТСЯ НА ЗАКОНОМЕРНЫЙ ИЛИ СЛУЧАЙНЫЙ УЩЕРБ. В ПРЕДЕЛАХ НЕКОТОРЫХ ТЕРРИТОРИАЛЬНЫХ ЕДИНИЦ НЕ ДОЗВОЛЯЕТСЯ ИСКЛЮЧАТЬ ИЛИ ОГРАНИЧИВАТЬ ОТВЕТСТВЕННОСТЬ ПО УКАЗАННЫМ ВЫШЕ ОБСТОЯТЕЛЬСТВАМ, И ПОЭТОМУ ПРИВЕДЕННЫЕ ВЫШЕ ИСКЛЮЧЕНИЯ ИЛИ ОГРАНИЧЕНИЯ МОГУТ НЕ ОТНОСИТЬСЯ К ВАМ ЛИЧНО. НАСТОЯЩИЕ ГАРАНТИЙНЫЕ ОБЯЗАТЕЛЬСТВА ДАЮТ ВАМ ОПРЕДЕЛЕННЫЕ ПРАВА, ТАКЖЕ ВЫ МОЖЕТЕ ИМЕТЬ ДРУГИЕ ЗАКОННЫЕ ПРАВА, КОТОРЫЕ МОГУТ МЕНЯТЬСЯ В ЗАВИСИМОСТИ ОТ МЕСТА ПРОЖИВАНИЯ. (ДЛЯ**

## **РОДСТЕРОВ, ПРИОБРЕТЕННЫХ В АВСТРАЛИИ ОБРАТИТЕСЬ К ПУНКТУ 4 НИЖЕ).**

Ни дистрибьютор, ни дилер Can-Am, ни какое-либо иное лицо не уполномочены совершать действия, делать заявления или давать гарантии, отличные от приведенных в настоящих гарантийных обязательствах, и, будучи сделаны, такие действия, заявления или гарантии не будут иметь исковой силы в отношении компании BRP. BRP оставляет за собой право на изменения данной гарантии в любое время, при этом подразумевается, что такие изменения не могут быть применены к родстерам, проданным на ранее действовавших условиях осуществления гарантийных обязательств.

### **3. Исключения — на что НЕ распространяется действие гарантии**

Гарантия ни при каких условиях не распространяется на нижеследующие случаи:

- Затраты на замену деталей, материалов и эксплуатационных жидкостей, таких как (без ограничений) масла, смазки, фильтры и свечи зажигания, в ходе технического обслуживания.
- Естественный износ узлов и деталей, таких, как (без ограничений) шины, аккумуляторная батарея, щетки генератора, лампы индикаторов и приборов освещения, диски сцепления и накладки, приводной ремень, тормозные колодки, фрикционные накладки и тормозные диски и звездочки.
- Настройки и регулировки, включающиеся в себя, но не ограниченные ими: регулировки приводного ремня, центровка и балансировка колес.
- Повреждения, касающиеся внешнего вида Изделия, включая, без ограничений: царапины, сколы, помутнение или отслоение покрытия, а также повреждения покрытия сиденья.
- Повреждения, вызванные небрежностью или несоблюдением указаний по надлежащему техническому обслуживанию и/или хранению, приведенных в руководстве по эксплуатации.
- Повреждения, возникшие в результате демонтажа узлов, неправильного ремонта или обслуживания, внесения изменений в конструкцию, а также повреждения, возникшие в результате использования нерекомендованных BRP деталей, которые по здравому рассуждению либо не совместимы с родстером, либо негативно сказываются на его эксплуатационных качествах, или в результате ремонта, выполненного неавторизованным дистрибьютором/дилером;
- Повреждения, возникшие в результате установки деталей, не соответствующих спецификациям подлинных деталей изделия, таких как (без ограничений) шины, система выпуска отработавших газов, колесные диски или элементы тормозной системы.
- Повреждения, возникшие в результате неправильного или ненадлежащего использования, небрежности, применения в гоночных условиях и эксплуатации изделия с нарушением рекомендаций, приведенных в руководстве по эксплуатации.
- Повреждения, возникшие в результате попадания воды, несчастного случая, опасностей на дороге, затопления, пожара, хищения, вандализма или иных обстоятельств непреодолимой силы;

- Повреждения, возникшие в результате использования топлива, масел и смазочных материалов, спецификации которых отличаются от рекомендуемых в руководстве по эксплуатации.
- Повреждения, возникшие в результате коррозии от реагентов на дорожном покрытии, электролита аккумуляторных батарей, влияния погодных условий или обращения с нарушением указаний, приведенных в руководстве по эксплуатации.
- Случайный или закономерный ущерб, связанный, но не ограниченный, с затратами на топливо, затратами на транспортировку и от авторизованного дистрибьютора/дилера, транспортными расходами ремонтной бригады, буксировкой, хранением, связью, арендой, техникой на замену на время ремонта, использованием такси, транспортными расходами, расходами на проживание, потерей стоимости или повреждением частной собственности, неудобствами, выплатой кредитов и страховых взносов, потерей времени, потерей дохода, выручки или прибыли, невозможностью использовать родстер.

#### 4. Срок действия гарантийных обязательств

Гарантийный срок исчисляется со дня доставки изделия первому покупателю или с первого дня эксплуатации изделия, в зависимости от того, что наступит раньше, и устанавливается на период:

1. **ДВАДЦАТЬ ЧЕТЫРЕ (24) ПОСЛЕДОВАТЕЛЬНЫХ МЕСЯЦА**, если изделие приобретено для личного использования, кроме случаев, описанных в пунктах (2) и (3) ниже, и **ДВЕНАДЦАТЬ (12) ПОСЛЕДОВАТЕЛЬНЫХ МЕСЯЦЕВ**, если изделие приобретено для коммерческого использования, кроме случаев, описанных в пунктах (2) и (3) ниже.  
Считается, что изделие находится в коммерческой эксплуатации, если оно используется для получения дохода, выполнения любых работ или сдается в аренду в любой период срока гарантийного обслуживания. Родстер также считается находящимся в коммерческой эксплуатации, если в любой момент в течение гарантийного срока, он лицензирован для коммерческого использования.
2. Для аккумуляторной батареи, **ШЕСТЬ (6) ПОСЛЕДОВАТЕЛЬНЫХ МЕСЯЦЕВ**.
3. Для шин — **ШЕСТЬ (6) КАЛЕНДАРНЫХ МЕСЯЦЕВ** или до износа до 2,38 мм для шин передних колес и до 3,97 мм для шины заднего колеса в зависимости от того, что наступит раньше.

Ремонт и замена деталей, а также выполнение операций технического обслуживания не являются основанием для продления гарантийного срока.

Обратите внимание, что продолжительность и любые другие условия гарантийного обслуживания могут определяться требованиями федерального или местного законодательства, действующего в вашей стране.

#### *Только для изделий, продаваемых в Австралии*

Никакие условия данной гарантии не должны исключать, ограничивать или изменять применение любого условия, гарантии, права или средства защиты, предусмотренных или подразумеваемых согласно Закону «О конкуренции и защите прав потребителей» 2010 года (Содружество), включая

австралийское потребительское право или любые иные законы, где подобные действия будут противоречить данному закону или делать данные условия недействительными. Льготы, предоставляемые вам согласно данной ограниченной гарантии, дополняют другие права и средства защиты, предоставляемые вам в соответствии с австралийским законодательством.

Наши товары распространяются гарантии, которые не могут быть исключены в соответствии с австралийским потребительским правом. Вы имеете право на замену или возмещение в случае серьезной неисправности, а также на компенсацию за любые иные предвидимые потери или повреждения. Вы также имеете право на ремонт или замену товаров в случае их неудовлетворительного качества, если неисправность не является серьезной.

## 5. Условия признания гарантийных обязательств

Данное гарантийное покрытие предоставляется **только** в случае выполнения **каждого** из следующих условий:

- Изделие приобретено первым владельцем в новом, не эксплуатировавшемся состоянии у авторизованного Дистрибьютора/Дилера, уполномоченного распространять транспортное средство в стране, где совершена покупка;
- Изделие прошло предпродажную подготовку в соответствии с требованиями компании BRP, что подтверждено соответствующими документами, подписанными покупателем и авторизованным Дистрибьютором/Дилером;
- Родстер зарегистрирован авторизованным дистрибьютором/дилером в установленном порядке;
- Изделие должно быть приобретено в стране или содружестве стран, где проживает покупатель.
- Регламентное техническое обслуживание в соответствии с указаниями, приведенными в руководстве по эксплуатации, должно проводиться своевременно. Компания BRP оставляет за собой право потребовать доказательства надлежащего ухода и выполнения соответствующего обслуживания родстера.

В случае несоблюдения хотя бы одного из приведенных выше условий BRP не несет ответственности по гарантийным обязательствам перед любым пользователем. Такие ограничения необходимы для того, чтобы компания BRP имела возможность обеспечивать безопасность своей продукции, а также безопасность потребителей и других людей.

## 6. Действия для получения гарантийного покрытия

Владелец должен прекратить эксплуатацию родстера, с момента обнаружения неисправности. Владелец должен известить авторизованного дистрибьютора/дилера о дефекте материала или изготовления в течение двух (2) месяцев с момента обнаружения и предоставить беспрепятственный доступ к изделию с целью ремонта. Владелец также должен представить дистрибьютору/дилеру Can-Am доказательство приобретения изделия в новом, не эксплуатировавшемся состоянии и подписать заявку на ремонт/работы до начала ремонта. Все детали, заменяемые в процессе гарантийного ремонта, переходят в собственность BRP. Обратите внимание, что



срок уведомления может определяться требованиями федерального и местного законодательства, действующего на территории вашей страны.

## 7. ОБЯЗАТЕЛЬСТВА КОМПАНИИ BRP

В пределах, допускаемых законом, в течение гарантийного срока BRP обязуется, по своему усмотрению, бесплатно отремонтировать или заменить через дистрибьютора/дилера любую подлинную деталь, в которой обнаружен дефект материала или изготовления, на подлинную деталь при условии нормальной эксплуатации и технического обслуживания родстера в соответствии с настоящим Руководством по эксплуатации. Ответственность BRP ограничена обязанностью выполнения необходимого ремонта или замены частей. Нарушение условий гарантии не может являться основанием для отмены или аннулирования продажи родстера владельцу. Прочие права устанавливаются местным законодательством.

В случае необходимости выполнения обслуживания за пределами страны продажи, а также для резидентов ЕЭЗ, в случае, если потребуются дополнительные расходы согласно местному законодательству, такие как, но не ограниченные, транспортные расходы, страховые расходы, налоги, оплата разрешения, налог на импорт и все другие виды материальных расходов, включая налоги, установленные правительством, региональными и районными органами власти и их территориальными агентствами.

Компания BRP оставляет за собой право время от времени улучшать или модифицировать Изделия без каких-либо обязательств модифицировать все изделия, выпущенные ранее.

## 8. Передача прав

В случае перепродажи Продукта права на гарантийное обслуживание в течение оставшегося срока переходят к новому владельцу при условии, что компания BRP или авторизованный дистрибьютор/дилер в дополнение к координатам нового владельца получает доказательство того, что прежний владелец согласен на передачу прав владения Продуктом другому лицу.

## 9. Поддержка потребителей

Споры и разногласия, возникшие в связи с применением данных ограниченных гарантийных обязательств, BRP предлагает разрешать на уровне дистрибьютора/дилера. Мы рекомендуем обсуждать вопросы с менеджером по сервису или владельцем уполномоченного Дилера.

Если вопрос остается нерешенным, обратитесь в компанию BRP, заполнив контактную информацию на сайте [www.brp.com](http://www.brp.com), или напишите письмо в компанию BRP, используя контактные данные, приведенные в разделе *Контактная информация* в настоящем руководстве по эксплуатации.

---

# ОГРАНИЧЕННАЯ ГАРАНТИЯ КОМПАНИИ BRP ДЛЯ ЕВРОПЕЙСКОЙ ЭКОНОМИЧЕСКОЙ ЗОНЫ, СОДРУЖЕСТВА НЕЗАВИСИМЫХ ГОСУДАРСТВ И ТУРЦИИ: CAN-AM® СЕРИИ SPYDER® 2022 МОДЕЛЬНОГО ГОДА

## 1. Объем ограниченной гарантии

Компания Bombardier Recreational Products Inc. (BRP)\* гарантирует, что ее транспортные средства Can-Am Spyder 2022 модельного года (далее «Изделия»), распространяемые дистрибьюторами или дилерами, которые уполномочены компанией BRP распространять изделия Can-Am (далее «Дистрибьютор / Дилер Can-Am») в государствах-членах Европейской экономической зоны (которая состоит из государств Европейского союза, плюс Великобритания, Норвегии, Исландии и Лихтенштейна) (ЕЭЗ), государствах-членах Содружества Независимых Государств (включая Украину и Туркменистан) (СНГ) и Турции, не имеют дефектов материала или качества работы на срок и на условиях, описанных ниже. Настоящие ограниченные гарантийные обязательства не являются действительными в случаях: (1) родстер эксплуатировался, в том числе и предыдущим владельцем, в гонках и других соревновательных мероприятиях; (2) одометр отсутствует или его показания изменены; (3) родстер эксплуатировался в условиях бездорожья; или (4) в конструкцию родстера были внесены изменения или произведены модификации, отрицательно повлиявшие на его работу, технические характеристики и надежность, или такие изменения, которые изменили назначение родстера.

На компоненты и дополнительное оборудование, не установленное на предприятии-изготовителе, данные ограниченные гарантийные обязательства не распространяются. Пожалуйста, обращайтесь к условиям гарантийного обслуживания, предоставляемым производителями или продавцами таких компонентов/оборудования.

## 2. Ограничения гарантийных обязательств

**В ПРЕДЕЛАХ, УСТАНОВЛЕННЫХ ЗАКОНОМ, ДАННЫЕ ГАРАНТИЙНЫЕ ОБЯЗАТЕЛЬСТВА ЯВЛЯЮТСЯ ИСКЛЮЧИТЕЛЬНЫМИ И НЕ ПРЕДУСМАТРИВАЮТ НИКАКИХ ИНЫХ ГАРАНТИЙНЫХ ОБЯЗАТЕЛЬСТВ, ВЫРАЖЕННЫХ ИЛИ ПОДРАЗУМЕВАЮЩИХСЯ, В ТОМ ЧИСЛЕ ГАРАНТИЙ КОММЕРЧЕСКОЙ ЦЕННОСТИ ИЗДЕЛИЯ ИЛИ ЕГО СООТВЕТСТВИЯ КАКОМУ-ЛИБО ОПРЕДЕЛЕННОМУ ПРЕДНАЗНАЧЕНИЮ. СРОК ДЕЙСТВИЯ ПОДРАЗУМЕВАЮЩИХСЯ ГАРАНТИЙНЫХ ОБЯЗАТЕЛЬСТВ В ЧАСТИ, НЕ ДОПУСКАЮЩЕЙ ИСКЛЮЧЕНИЯ, ОГРАНИЧЕН СРОКОМ ВЫРАЖЕННЫХ ГАРАНТИЙНЫХ ОБЯЗАТЕЛЬСТВ. ДАННЫЕ ГАРАНТИЙНЫЕ ОБЯЗАТЕЛЬСТВА НЕ РАСПРОСТРАНЯЮТСЯ НА ЗАКОНОМЕРНЫЙ ИЛИ СЛУЧАЙНЫЙ УЩЕРБ. В ПРЕДЕЛАХ НЕКОТОРЫХ ТЕРРИТОРИАЛЬНЫХ ЕДИНИЦ НЕ ДОЗВОЛЯЕТСЯ ИСКЛЮЧАТЬ ИЛИ ОГРАНИЧИВАТЬ ОТВЕТСТВЕННОСТЬ ПО УКАЗАННЫМ ВЫШЕ ОБСТОЯТЕЛЬСТВАМ, И ПОЭТОМУ ПРИВЕДЕННЫЕ ВЫШЕ ИСКЛЮЧЕНИЯ ИЛИ ОГРАНИЧЕНИЯ МОГУТ НЕ ОТНОСИТЬСЯ К ВАМ ЛИЧНО. НАСТОЯЩИЕ ГАРАНТИЙНЫЕ ОБЯЗАТЕЛЬСТВА ДАЮТ ВАМ ОПРЕДЕЛЕННЫЕ ПРАВА, ТАКЖЕ ВЫ МОЖЕТЕ ИМЕТЬ ДРУГИЕ ЗАКОННЫЕ ПРАВА, КОТОРЫЕ МОГУТ**

## **МЕНЯТЬСЯ В ЗАВИСИМОСТИ ОТ МЕСТА ПРОЖИВАНИЯ. (ДЛЯ РОДСТЕРОВ, ПРИОБРЕТЕННЫХ В АВСТРАЛИИ ОБРАТИТЕСЬ К ПУНКТУ 4 НИЖЕ).**

Ни дистрибьютор, ни дилер Can-Am, ни какое-либо иное лицо не уполномочены совершать действия, делать заявления или давать гарантии, отличные от приведенных в настоящих гарантийных обязательствах, и, будучи сделаны, такие действия, заявления или гарантии не будут иметь исковой силы в отношении компании BRP. BRP оставляет за собой право на изменения данной гарантии в любое время, при этом подразумевается, что такие изменения не могут быть применены к родстерам, проданным на ранее действовавших условиях осуществления гарантийных обязательств.

### **3. Исключения — на что НЕ распространяется действие гарантии**

Гарантия ни при каких условиях не распространяется на нижеследующие случаи:

- Затраты на замену деталей, материалов и эксплуатационных жидкостей, таких как (без ограничений) масла, смазки, фильтры и свечи зажигания, в ходе технического обслуживания.
- Естественный износ узлов и деталей, таких, как (без ограничений) шины, аккумуляторная батарея, щетки генератора, лампы индикаторов и приборов освещения, диски сцепления и накладки, приводной ремень, тормозные колодки, фрикционные накладки и тормозные диски и звездочки.
- Настройки и регулировки, включающиеся в себя, но не ограниченные ими: регулировки приводного ремня, центровка и балансировка колес.
- Повреждения, касающиеся внешнего вида Изделия, включая, без ограничений: царапины, сколы, помутнение или отслоение покрытия, а также повреждения покрытия сиденья.
- Повреждения, вызванные небрежностью или несоблюдением указаний по надлежащему техническому обслуживанию и/или хранению, приведенных в руководстве по эксплуатации.
- Повреждения, возникшие в результате демонтажа узлов, неправильного ремонта или обслуживания, внесения изменений в конструкцию, а также повреждения, возникшие в результате использования нерекондованных BRP деталей, которые по здравому рассуждению либо не совместимы с родстером, либо негативно сказываются на его эксплуатационных качествах, или в результате ремонта, выполненного неавторизованным дистрибьютором/дилером;
- Повреждения, возникшие в результате установки деталей, не соответствующих спецификациям подлинных деталей изделия, таких как (без ограничений) шины, система выпуска отработавших газов, колесные диски или элементы тормозной системы.
- Повреждения, возникшие в результате неправильного или ненадлежащего использования, небрежности, применения в гоночных условиях или эксплуатации изделия с нарушением рекомендаций, приведенных в руководстве по эксплуатации.
- Повреждения, возникшие в результате попадания воды, несчастного случая, опасностей на дороге, затопления, пожара, хищения, вандализма или иных обстоятельств непреодолимой силы;

- Повреждения, возникшие в результате использования топлива, масел или смазочных материалов, спецификации которых отличаются от рекомендуемых в руководстве по эксплуатации.
- Повреждения, возникшие в результате коррозии от реагентов на дорожном покрытии, электролита аккумуляторных батарей, влияния погодных условий или обращения с нарушением указаний, приведенных в руководстве по эксплуатации.
- Случайный или закономерный ущерб, связанный, но не ограниченный, с затратами на топливо, затратами на транспортировку к и от авторизованного дистрибьютора/дилера, транспортными расходами ремонтной бригады, буксировкой, хранением, связью, арендой, техникой на замену на время ремонта, использованием такси, транспортными расходами, расходами на проживание, потерей стоимости или повреждением частной собственности, неудобствами, выплатой кредитов и страховых взносов, потерей времени, потерей дохода, выручки или прибыли, невозможностью использовать родстер.

#### 4. Срок действия гарантийных обязательств

Гарантийный срок исчисляется со дня доставки изделия первому покупателю или с первого дня эксплуатации изделия, в зависимости от того, что наступит раньше, и устанавливается на период:

1. **ДВАДЦАТЬ ЧЕТЫРЕ (24) ПОСЛЕДОВАТЕЛЬНЫХ МЕСЯЦА**, если изделие приобретено для личного использования, кроме случаев, описанных в пунктах (2) и (3) ниже, и **ДВЕНАДЦАТЬ (12) ПОСЛЕДОВАТЕЛЬНЫХ МЕСЯЦЕВ**, если изделие приобретено для коммерческого использования, кроме случаев, описанных в пунктах (2) и (3) ниже.  
Считается, что изделие находится в коммерческой эксплуатации, если оно используется для получения дохода, выполнения любых работ или сдается в аренду в любой период срока гарантийного обслуживания. Родстер также считается находящимся в коммерческой эксплуатации, если в любой момент в течение гарантийного срока, он лицензирован для коммерческого использования.
2. Для аккумуляторной батареи, **ШЕСТЬ (6) ПОСЛЕДОВАТЕЛЬНЫХ МЕСЯЦЕВ**.
3. Для шин — **ШЕСТЬ (6) КАЛЕНДАРНЫХ МЕСЯЦЕВ** или до износа до 2,38 мм для шин передних колес и до 3,97 мм для шины заднего колеса в зависимости от того, что наступит раньше.

Ремонт и замена деталей, а также выполнение операций технического обслуживания не являются основанием для продления гарантийного срока.

Обратите внимание, что продолжительность и любые другие условия гарантийного обслуживания могут определяться требованиями федерального или местного законодательства, действующего в вашей стране.

#### 5. Условия признания гарантийных обязательств

Данное гарантийное покрытие предоставляется **только** в случае выполнения **каждого** из следующих условий:

- Изделие приобретено первым владельцем в новом, не эксплуатировавшемся состоянии у авторизованного Дистрибьютора/Дилера, уполномоченного распространять транспортное средство в стране, где совершена покупка;
- Изделие прошло предпродажную подготовку в соответствии с требованиями компании BRP, что подтверждено соответствующими документами, подписанными покупателем и авторизованным Дистрибьютором/Дилером;
- Родстер зарегистрирован авторизованным дистрибьютором/дилером в установленном порядке;
- Изделие должно быть приобретено в стране или содружестве стран, где проживает покупатель.
- Регламентное техническое обслуживание в соответствии с указаниями, приведенными в руководстве по эксплуатации, должно проводиться своевременно. Компания BRP оставляет за собой право потребовать доказательства надлежащего ухода и выполнения соответствующего обслуживания родстера.

В случае несоблюдения хотя бы одного из приведенных выше условий BRP не несет ответственности по гарантийным обязательствам перед любым пользователем. Такие ограничения необходимы для того, чтобы компания BRP имела возможность обеспечивать безопасность своей продукции, а также безопасность потребителей и других людей.

## **6. Действия для получения гарантийного покрытия**

Владелец должен прекратить эксплуатацию родстера, с момента обнаружения неисправности. Владелец должен известить авторизованного дистрибьютора/дилера о дефекте материала или изготовления в течение двух (2) месяцев с момента обнаружения и предоставить беспрепятственный доступ к изделию с целью ремонта. Владелец также должен представить дистрибьютору/дилеру Can-Am доказательство приобретения изделия в новом, не эксплуатировавшемся состоянии и подписать заявку на ремонт/работы до начала ремонта. Все детали, заменяемые в процессе гарантийного ремонта, переходят в собственность BRP. Обратите внимание, что срок уведомления может определяться требованиями федерального и местного законодательства, действующего на территории вашей страны.

## **7. ОБЯЗАТЕЛЬСТВА КОМПАНИИ BRP**

В пределах, допускаемых законом, в течение гарантийного срока BRP обязуется, по своему усмотрению, бесплатно отремонтировать или заменить через дистрибьютора/дилера любую подлинную деталь, в которой обнаружен дефект материала или изготовления, на подлинную деталь при условии нормальной эксплуатации и технического обслуживания родстера в соответствии с настоящим Руководством по эксплуатации. Ответственность BRP ограничена обязанностью выполнения необходимого ремонта или замены частей. Нарушение условий гарантии не может являться основанием для отмены или аннулирования продажи родстера владельцу. Прочие права устанавливаются местным законодательством.

В случае необходимости выполнения обслуживания за пределами страны продажи, а также для резидентов ЕЭЗ, в случае, если потребуется

обслуживание за пределами ЕЭЗ, владелец обязан нести дополнительные расходы согласно местному законодательству, такие как, но не ограничены, транспортные расходы, страховые расходы, налоги, оплата разрешения, налог на импорт и все другие виды материальных расходов, включая налоги, установленные правительством, региональными и районными органами власти и их территориальными агентствами.

Компания BRP оставляет за собой право время от времени улучшать или модифицировать Изделия без каких-либо обязательств модифицировать все изделия, выпущенные ранее.

## 8. Передача прав

В случае перепродажи Продукта права на гарантийное обслуживание в течение оставшегося срока переходят к новому владельцу при условии, что компания BRP или авторизованный дистрибьютор/дилер в дополнение к координатам нового владельца получает доказательство того, что прежний владелец согласен на передачу прав владения Продуктом другому лицу.

## 9. Поддержка потребителей

Споры и разногласия, возникшие в связи с применением данных ограниченных гарантийных обязательств, BRP предлагает разрешать на уровне дистрибьютора/дилера. Мы рекомендуем обсуждать вопросы с менеджером по сервису или владельцем уполномоченного Дилера.

Если вопрос остается нерешенным, обратитесь в компанию BRP, заполнив контактную информацию на сайте [www.brp.com](http://www.brp.com), или напишите письмо в компанию BRP, используя контактные данные, приведенные в разделе *Контактная информация* в настоящем руководстве по эксплуатации.

## 10. Дополнительные условия только для Франции

Нижеуказанные условия и положения применяются исключительно к продукции, которая распространяется на территории Франции:

Продавец поставяет товар в соответствии с договором и несет ответственность за дефекты, обнаруженные на момент поставки. Продавец также несет ответственность за дефекты, вызванные упаковкой, инструкциями по монтажу и установке, если он несет за это ответственность по договору или если эти действия осуществляются под его ответственность. Чтобы соответствовать условиям договора, Изделие должно:

- Быть пригодным для нормального использования, предусмотренного для подобных изделий и, если применимо:
  1. Соответствовать описанию, предоставленному продавцом, и обладать всеми качествами, продемонстрированными покупателю с помощью образца или модели;
  2. Обладать качествами, которые покупатель может законно ожидать, основываясь на публичных заявлениях со стороны продавца, производителя или его представителя, в том числе посредством рекламы или маркировки; или
- Обладать характеристиками, взаимно согласованными между сторонами, или быть пригодным для конкретного использования со стороны

покупателя при условии, что покупатель сообщает продавцу о предполагаемом использовании изделия, и продавец соглашается с этим.

Продавец несет ответственность за невыполнение условий договора в течение двух лет после поставки товара. Продавец обязан предоставлять гарантию на скрытые дефекты проданных товаров, если такие скрытые дефекты делают изделие непригодным для использования по назначению или сокращают возможности его использования таким образом, что если бы покупателю было известно о них заранее, он бы не приобрел изделие или заплатил бы более низкую цену за него. Покупатель обязан принимать соответствующие действия в отношении подобных скрытых дефектов в течение двух лет после их обнаружения.

# УЧЁТНЫЕ ЗАПИСИ ТЕХОБСЛУЖИВАНИЯ

Если необходимо отправьте фотокопию учётной записи техобслуживания в компанию BRP.

## Предпродажная подготовка

Серийный номер:	_____	Подпись/печать:
Пробег / км:	_____	
Часы:	_____	
Дата:	_____	
Номер дилера:	_____	
Примечание:	_____	
_____		
Подробный порядок установки см. в «Предпродажном бюллетене».		

## ПЕРВОЕ техническое обслуживание

Пробег / км:	_____	Подпись/печать:
Часы:	_____	
Дата:	_____	
Номер дилера:	_____	
Примечание:	_____	
_____	_____	
Регламент технического обслуживания приведен в разделе «ИНФОРМАЦИЯ О ТЕХНИЧЕСКОМ ОБСЛУЖИВАНИИ» настоящего руководства по эксплуатации.		



<b>Обслуживание</b>	
Пробег / км: _____ Часы: _____ Дата: _____ Номер дилера: _____ Примечание: _____ _____	Подпись/печать:
Регламент технического обслуживания приведен в разделе «ИНФОРМАЦИЯ О ТЕХНИЧЕСКОМ ОБСЛУЖИВАНИИ» настоящего руководства по эксплуатации.	

<b>Обслуживание</b>	
Пробег / км: _____ Часы: _____ Дата: _____ Номер дилера: _____ Примечание: _____ _____	Подпись/печать:
Регламент технического обслуживания приведен в разделе «ИНФОРМАЦИЯ О ТЕХНИЧЕСКОМ ОБСЛУЖИВАНИИ» настоящего руководства по эксплуатации.	

<b>Обслуживание</b>	
Пробег / км: _____ Часы: _____ Дата: _____ Номер дилера: _____ Примечание: _____ _____	Подпись/печать:
Регламент технического обслуживания приведен в разделе «ИНФОРМАЦИЯ О ТЕХНИЧЕСКОМ ОБСЛУЖИВАНИИ» настоящего руководства по эксплуатации.	

**Обслуживание**

Пробег / км: \_\_\_\_\_

Часы: \_\_\_\_\_

Дата: \_\_\_\_\_

Номер дилера: \_\_\_\_\_

Примечание: \_\_\_\_\_

Подпись/печать:

Регламент технического обслуживания приведен в разделе «ИНФОРМАЦИЯ О ТЕХНИЧЕСКОМ ОБСЛУЖИВАНИИ» настоящего руководства по эксплуатации.

**Обслуживание**

Пробег / км: \_\_\_\_\_

Часы: \_\_\_\_\_

Дата: \_\_\_\_\_

Номер дилера: \_\_\_\_\_

Примечание: \_\_\_\_\_

Подпись/печать:

Регламент технического обслуживания приведен в разделе «ИНФОРМАЦИЯ О ТЕХНИЧЕСКОМ ОБСЛУЖИВАНИИ» настоящего руководства по эксплуатации.

**Обслуживание**

Пробег / км: \_\_\_\_\_

Часы: \_\_\_\_\_

Дата: \_\_\_\_\_

Номер дилера: \_\_\_\_\_

Примечание: \_\_\_\_\_

Подпись/печать:

Регламент технического обслуживания приведен в разделе «ИНФОРМАЦИЯ О ТЕХНИЧЕСКОМ ОБСЛУЖИВАНИИ» настоящего руководства по эксплуатации.

# ИНФОРМАЦИЯ ДЛЯ ВЛАДЕЛЬЦА

---

# ИНФОРМАЦИЯ О СОБЛЮДЕНИИ КОНФИДЕНЦИАЛЬНОСТИ

Защита вашей персональной информации является приоритетом для компании BRP. Наши методы обеспечения конфиденциальности данных описаны в нашей Политике конфиденциальности, с которой вы можете ознакомиться в любое время.

<https://brp.com/en/privacy-policy.html>

Компания BRP хочет сообщить вам, что для вашей безопасности ваша персональная информация может использоваться в целях, связанных с обеспечением безопасности и гарантией. Кроме того, компания BRP и ее филиалы могут использовать вашу персональные данные для распространения маркетинговой и рекламной информации о компании BRP и ее изделиях. Мы делаем это с вашего согласия (где это требуется применимым законодательством) или в соответствии с любой другой применимой правовой основой.

Если вы желаете воспользоваться своими правами, предоставляемыми в соответствии с законами о конфиденциальности данных (например, правом доступа к своим данным, правом их изменения), или хотите чтобы вас исключили из списка адресатов для прямого маркетинга, в любое время обращайтесь в компанию BRP с использованием приведенной ниже контактной информации:

По электронной почте:

[privacyofficer@brp.com](mailto:privacyofficer@brp.com)

По почте:

BRP Legal Service  
726 St-Joseph  
Valcourt QC  
Canada  
J0E 2L0

## **Азиатско-тихоокеанский регион**

### **Австралия**

6 Lord Street  
Lakes Business Park  
Botany, NSW 2019

### **Китай**

Room 3703, Tower 2,  
Grand Gateway  
3 Hong Qiao Road,  
Xuhui District,  
Shanghai 200030

### **Япония**

21F Shinagawa East One Tower  
2-16-1 Konan, Minato-ku-ku,  
Tokyo 108-0075

### **Новая Зеландия**

Suite 1.6, 2-8 Osborne Street,  
Newmarket, Auckland 2013

## **Европа, Ближний Восток и Африка**

### **Бельгия**

Oktrooi plein 1  
9000 Gent

### **Чехия**

Stefanikova 43a  
Prague 5  
150 00

### **Германия**

Itterpark 11  
40724 Hilden

### **Финляндия**

Isoaavantie 7  
PL 8040  
96101 Rovaniemi

### **Франция**

Arteparc Bâtiment B  
Route de la côte d'Azur,  
13 590 Meyreuil

### **Норвегия**

Ingvald Ystgaardsvei 15  
N-7484 Trondheim  
Salg, marketing, ettermarked

### **Швеция**

Spinnvägen 15  
903 61 Umeå  
Sweden 90821

### **Швейцария**

Avenue d'Ouchy 4-6  
1006 Lausanne

## **Латинская Америка**

### **Бразилия**

Av. James Clerck Maxwell, 230  
Campinas, Sao Paulo  
CEP 13069-380

### **Мексика**

Av. Ferrocarril 202  
Parque Industrial Querétaro  
Santo Rosa Jauregui, Querétaro  
C.P. 76220

## **в Северной Америке**

### **Канада**

3200A, rue King Ouest,  
Suite 300  
Sherbrooke (Québec) J1L 1C9

### **США**

10101 Science Drive  
Sturtevant, Wisconsin  
53177

Эта страница намеренно оставлена пустой.

При изменения адреса или смене владельца транспортного средства обязательно уведомите BRP одним из следующих способов:

- Проинформируйте уполномоченного дилера Can-Am.
- **Только Северная Америка:** позвоните по номеру 1 888 272-9222.
- Пишите по адресам компании BRP, указанным на соответствующих страницах в разделе *КОНТАКТНАЯ ИНФОРМАЦИЯ* данного руководства.

В случае перепродажи транспортного средства приложите также к карте до-казательство того, что прежний владелец не против перепродажи.

Своевременное извещение компании BRP об изменившихся обстоятельствах важно, прежде всего, из соображений вашей безопасности, независимо от того, истек срок гарантии или нет. Компания BRP свяжется с вами, когда возникнет необходимость внесения каких-либо изменений в конструкцию транспортного средства. Владелец несет ответственность за уведомление компании BRP.

**В СЛУЧАЕ ХИЩЕНИЯ:** В случае кражи мотовездехода Вы должны сообщить об этом уполномоченному дилеру Can-Am и в компанию BRP. Сообщите вашу фамилию, номер телефона, заводской номер транспортного средства и день, когда произошла кража.

ИЗМЕНЕНИЕ АДРЕСА <input type="checkbox"/>		СМЕНА ВЛАДЕЛЬЦА <input type="checkbox"/>		
ИДЕНТИФИКАЦИОННЫЙ НОМЕР ТРАНСПОРТНОГО СРЕДСТВА				
<input type="text"/>		<input type="text"/>		
Номер модели	Идентификационный номер транспортного средства (V.I.N.)			
СТАРЫЙ АДРЕС ИЛИ ПРЕДЫДУЩИЙ ВЛАДЕЛЕЦ:		Ф.И.О.		
№	УЛИЦА	КВ.		
ГОРОД	ШТАТ / ПРОВИНЦИЯ	ПОЧТОВЫЙ ИНДЕКС		
СТРАНА	ТЕЛЕФОН			
НОВЫЙ АДРЕС ИЛИ НОВЫЙ ВЛАДЕЛЕЦ:		Ф.И.О.		
№	УЛИЦА	КВ.		
ГОРОД	ШТАТ / ПРОВИНЦИЯ	ПОЧТОВЫЙ ИНДЕКС		
СТРАНА	ТЕЛЕФОН			
АДРЕС ЭЛЕКТРОННОЙ ПОЧТЫ				

ИЗМЕНЕНИЕ АДРЕСА <input type="checkbox"/>		СМЕНА ВЛАДЕЛЬЦА <input type="checkbox"/>		
ИДЕНТИФИКАЦИОННЫЙ НОМЕР ТРАНСПОРТНОГО СРЕДСТВА				
<input type="text"/>		<input type="text"/>		
Номер модели	Идентификационный номер транспортного средства (V.I.N.)			
СТАРЫЙ АДРЕС ИЛИ ПРЕДЫДУЩИЙ ВЛАДЕЛЕЦ:		Ф.И.О.		
№	УЛИЦА	КВ.		
ГОРОД	ШТАТ / ПРОВИНЦИЯ	ПОЧТОВЫЙ ИНДЕКС		
СТРАНА	ТЕЛЕФОН			
НОВЫЙ АДРЕС ИЛИ НОВЫЙ ВЛАДЕЛЕЦ:		Ф.И.О.		
№	УЛИЦА	КВ.		
ГОРОД	ШТАТ / ПРОВИНЦИЯ	ПОЧТОВЫЙ ИНДЕКС		
СТРАНА	ТЕЛЕФОН			
АДРЕС ЭЛЕКТРОННОЙ ПОЧТЫ				



Эта страница специально  
оставлена пустой

ИЗМЕНЕНИЕ АДРЕСА <input type="checkbox"/>		СМЕНА ВЛАДЕЛЬЦА <input type="checkbox"/>		
ИДЕНТИФИКАЦИОННЫЙ НОМЕР ТРАНСПОРТНОГО СРЕДСТВА				
<input type="text"/>		<input type="text"/>		
Номер модели	Идентификационный номер транспортного средства (V.I.N.)			
СТАРЫЙ АДРЕС ИЛИ ПРЕДЫДУЩИЙ ВЛАДЕЛЕЦ:		Ф.И.О.		
№	УЛИЦА	КВ.		
ГОРОД	ШТАТ / ПРОВИНЦИЯ	ПОЧТОВЫЙ ИНДЕКС		
СТРАНА	ТЕЛЕФОН			
НОВЫЙ АДРЕС ИЛИ НОВЫЙ ВЛАДЕЛЕЦ:		Ф.И.О.		
№	УЛИЦА	КВ.		
ГОРОД	ШТАТ / ПРОВИНЦИЯ	ПОЧТОВЫЙ ИНДЕКС		
СТРАНА	ТЕЛЕФОН			
АДРЕС ЭЛЕКТРОННОЙ ПОЧТЫ				

ИЗМЕНЕНИЕ АДРЕСА <input type="checkbox"/>		СМЕНА ВЛАДЕЛЬЦА <input type="checkbox"/>		
ИДЕНТИФИКАЦИОННЫЙ НОМЕР ТРАНСПОРТНОГО СРЕДСТВА				
<input type="text"/>		<input type="text"/>		
Номер модели	Идентификационный номер транспортного средства (V.I.N.)			
СТАРЫЙ АДРЕС ИЛИ ПРЕДЫДУЩИЙ ВЛАДЕЛЕЦ:		Ф.И.О.		
№	УЛИЦА	КВ.		
ГОРОД	ШТАТ / ПРОВИНЦИЯ	ПОЧТОВЫЙ ИНДЕКС		
СТРАНА	ТЕЛЕФОН			
НОВЫЙ АДРЕС ИЛИ НОВЫЙ ВЛАДЕЛЕЦ:		Ф.И.О.		
№	УЛИЦА	КВ.		
ГОРОД	ШТАТ / ПРОВИНЦИЯ	ПОЧТОВЫЙ ИНДЕКС		
СТРАНА	ТЕЛЕФОН			
АДРЕС ЭЛЕКТРОННОЙ ПОЧТЫ				

Эта страница специально  
оставлена пустой

ПРИМЕЧАНИЯ: \_\_\_\_\_

---

---

---

---

---

---

---

---

---

---

---

---

---

---

---

---

---

---

---

---

---

---

---

ПРИМЕЧАНИЯ: \_\_\_\_\_

\_\_\_\_\_  
\_\_\_\_\_  
\_\_\_\_\_  
\_\_\_\_\_  
\_\_\_\_\_  
\_\_\_\_\_  
\_\_\_\_\_  
\_\_\_\_\_  
\_\_\_\_\_  
\_\_\_\_\_  
\_\_\_\_\_  
\_\_\_\_\_  
\_\_\_\_\_  
\_\_\_\_\_  
\_\_\_\_\_  
\_\_\_\_\_  
\_\_\_\_\_  
\_\_\_\_\_  
\_\_\_\_\_  
\_\_\_\_\_  
\_\_\_\_\_  
\_\_\_\_\_  
\_\_\_\_\_  
\_\_\_\_\_  
\_\_\_\_\_





# ПРИМЕЧАНИЯ: \_\_\_\_\_

---

---

---

---

---

---

---

---

---

---

---

---

---

---

---

---

---

---

---

---

---

---

---

---



ПРИМЕЧАНИЯ: \_\_\_\_\_

---

---

---

---

---

---

---

---

---

---

---

---

---

---

---

---

---

---

---

---

---

---

---

**ПРИМЕЧАНИЯ:** \_\_\_\_\_

---

---

---

---

---

---

---

---

---

---

---

---

---

---

---

---

---

---

---

---

---

---

---

---

---

---

---

---

---

---

ПРИМЕЧАНИЯ: \_\_\_\_\_

---

---

---

---

---

---

---

---

---

---

---

---

---

---

---

---

---

---

---

---

---

---

---

**ПРИМЕЧАНИЯ:** \_\_\_\_\_

\_\_\_\_\_

\_\_\_\_\_

\_\_\_\_\_

\_\_\_\_\_

\_\_\_\_\_

\_\_\_\_\_

\_\_\_\_\_

\_\_\_\_\_

\_\_\_\_\_

\_\_\_\_\_

\_\_\_\_\_

\_\_\_\_\_

\_\_\_\_\_

\_\_\_\_\_

\_\_\_\_\_

ПРИМЕЧАНИЯ: \_\_\_\_\_

\_\_\_\_\_

\_\_\_\_\_

\_\_\_\_\_

\_\_\_\_\_

\_\_\_\_\_

\_\_\_\_\_

\_\_\_\_\_

\_\_\_\_\_

\_\_\_\_\_

\_\_\_\_\_

\_\_\_\_\_

\_\_\_\_\_

\_\_\_\_\_

\_\_\_\_\_

\_\_\_\_\_

\_\_\_\_\_

\_\_\_\_\_

\_\_\_\_\_

\_\_\_\_\_

\_\_\_\_\_

\_\_\_\_\_

\_\_\_\_\_

\_\_\_\_\_

\_\_\_\_\_

\_\_\_\_\_

\_\_\_\_\_

\_\_\_\_\_



Модель № \_\_\_\_\_

**ТРАНСПОРТНОЕ СРЕДСТВО**

ИДЕНТИФИКАЦИОННЫЙ НОМЕР (V.I.N.) \_\_\_\_\_

**ДВИГАТЕЛЬ**

ИДЕНТИФИКАЦИОННЫЙ НОМЕР (E.I.N.) \_\_\_\_\_

**Владелец:** \_\_\_\_\_

Ф.И.О.

№ \_\_\_\_\_ УЛИЦА \_\_\_\_\_ КВ. \_\_\_\_\_

ГОРОД \_\_\_\_\_ ШТАТ / ПРОВИНЦИЯ \_\_\_\_\_ ПОЧТОВЫЙ ИНДЕКС \_\_\_\_\_

**Дата приобретения** \_\_\_\_\_

ГОД

МЕСЯЦ

ДЕНЬ

**Срок действия гарантии** \_\_\_\_\_

ГОД

МЕСЯЦ

ДЕНЬ

Заполняется дилером при продаже.

МЕСТО ДЛЯ ПЕЧАТИ ДИЛЕРА

## ⚠ ПРЕДОСТЕРЕЖЕНИЕ

Родстер Can-Am On-road – это транспортное средство нового типа. Оно требует особых навыков и знаний. Внимайте в различия между этим транспортным средством и другими транспортными средствами.

- **ПЕРЕД НАЧАЛОМ ЭКСПЛУАТАЦИИ ЭТОГО ТРАНСПОРТНОГО СРЕДСТВА ПРОЧИТАЙТЕ РУКОВОДСТВО ПО ЭКСПЛУАТАЦИИ, ВСЕ ПРЕДУПРЕЖДАЮЩИЕ НАКЛЕЙКИ НА ТРАНСПОРТНОМ СРЕДСТВЕ И ПОСМОТРИТЕ ВИДЕОРОЛИК ПО МЕРАМ БЕЗОПАСНОСТИ.**



- **ПРОЙДИТЕ** курс обучения (при наличии), попрактикуйтесь, овладейте органами управления и получите соответствующее удостоверение.
- Перед поездкой **ОЗНАКОМЬТЕСЬ** с картой безопасности.

- **ВСЕГДА НАДЕВАЙТЕ ШЛЕМ И ЗАЩИТНУЮ ЭКИПИРОВКУ.** При вождении транспортного средства этого типа водители подвергаются более серьезным опасностям, чем при вождении автомобиля. Даже опытные водители могут столкнуться с другими автомобилями или потерять управление. Это транспортное средство не защитит вас в аварии.
- **ПРЕДЕЛЫ УПРАВЛЯЕМОСТИ И ДОРОЖНЫЕ УСЛОВИЯ.** Система стабилизации (VSS) не может предотвратить потерю вами управления, опрокидывание или ваше падение при превышении предельных параметров транспортного средства. Понимайте пределы для разных дорожных условий. Не двигайтесь по льду, снегу или бездорожью. Избегайте луж и бегущей воды. Транспортное средство этого типа может аквапланировать при движении по воде и скользить на дорогах, покрытых гравием, грязью и песком. Если Вам необходимо преодолеть такие участки дороги, снизьте скорость.

®™ И ЛОГОТИП BRP ЯВЛЯЮТСЯ ТОВАРНЫМИ ЗНАКАМИ КОМПАНИИ BOMBARDIER RECREATIONAL PRODUCTS INC. ИЛИ ЕЕ ДОЧЕРНИХ КОМПАНИЙ.

© BOMBARDIER RECREATIONAL PRODUCTS INC., 2021 г. ВСЕ ПРАВА ЗАЩИЩЕНЫ

[www.brp.com](http://www.brp.com)

SKI-DOO®

LYNX®

SEA-DOO®

EVINRUDE®

CAN-AM®

ROTAX®