

# can-am®

## OUTLANDER И OUTLANDER MAX 6X6 — КАТЕГОРИИ T

# РУКОВОДСТВО ПО ЭКСПЛУАТАЦИИ

Включает в себя информацию о мерах безопасности, эксплуатации и техническом обслуживании

# NOVA

### ⚠ ПРЕДОСТЕРЕЖЕНИЕ

Прочитайте настоящее руководство по эксплуатации. Оно содержит важную информацию по безопасности.

Минимальный рекомендованный возраст водителя: 16 лет и старше с действительным водительским удостоверением.

Всегда храните это руководство по эксплуатации вместе с транспортным средством.

**⚠ ОСТОРОЖНО**

**МОТОВЕЗДЕХОД ОТНОСИТСЯ К ЧИСЛУ ТРАНСПОРТНЫХ СРЕДСТВ ПОВЫШЕННОЙ ОПАСНОСТИ.** Несоблюдение мер предосторожности может быстро привести к столкновению или опрокидыванию мотовездехода даже при выполнении обычных маневров, таких как поворот, движение по холмам или переезд через препятствие.

Для вашей безопасности, поймите и следуйте всем инструкциям, содержащимся в данном Руководстве и на предупреждающих наклейках на корпусе мотовездехода. Пренебрежение этими

предостережениями, может стать причиной получения **СЕРЬЕЗНЫХ ТРАВМ** и даже **ЛЕТАЛЬНОГО ИСХОДА**.

Всегда храните это руководство по эксплуатации вместе с транспортным средством.

**⚠ ОСТОРОЖНО**

Несоблюдение мер предосторожности и правил техники безопасности, приведенных в руководстве по эксплуатации, в **ВИДЕОРОЛИКЕ ПО ТЕХНИКЕ БЕЗОПАСНОСТИ** и на предупреждающих наклейках, расположенных на транспортном средстве, может привести к травмам и даже гибели людей.

**⚠ ОСТОРОЖНО**

Эксплуатационные характеристики данного снегохода могут превосходить аналогичные других транспортных средств, которыми вы управляли ранее. Уделите время ознакомлению с вашим новым снегоходом.

™ – товарные знаки компании BRP или ее дочерних компаний..

Неполный список торговых марок, являющихся собственностью компании Bombardier Recreational Products Inc. или ее филиалов:

Can-Am®

D.E.S.S.™

DPST™

Outlander™

ROTAX®

TTI™

XPST™

Все права защищены. Запрещается воспроизводить любую из частей настоящего руководства без предварительного письменного разрешения компании Bombardier Recreational Products Inc.

©Bombardier Recreational Products Inc. (BRP) 2021

Deutsch	Dieses Handbuch ist möglicherweise in Ihrer Landessprache verfügbar. Bitte wenden Sie sich an Ihren Händler oder besuchen Sie: <a href="http://www.operatorsguides.brp.com">www.operatorsguides.brp.com</a>
English	This guide may be available in your language. Check with your dealer or go to: <a href="http://www.operatorsguides.brp.com">www.operatorsguides.brp.com</a>
Español	Es posible que este manual esté disponible en su idioma. Consulte a su distribuidor o visite: <a href="http://www.operatorsguides.brp.com">www.operatorsguides.brp.com</a>
Français	Ce guide peut être disponible dans votre langue. Vérifier avec votre concessionnaire ou aller à: <a href="http://www.operatorsguides.brp.com">www.operatorsguides.brp.com</a>
Italiano	Questa guida potrebbe essere disponibile nella propria lingua. Contattare il concessionario o consultare: <a href="http://www.operatorsguides.brp.com">www.operatorsguides.brp.com</a>
中文	本手册可能有您的语种的翻译版本。请向经销商询问，或者登录 <a href="http://www.operatorsguides.brp.com">www.operatorsguides.brp.com</a> 查询。
日本語	このガイドは、言語によって翻訳版が用意されています。ディーラーに問い合わせるか、次のアドレスでご確認ください： <a href="http://www.operatorsguides.brp.com">www.operatorsguides.brp.com</a>
Nederlands	Deze handleiding kan beschikbaar zijn in uw taal. Vraag het aan uw dealer of ga naar: <a href="http://www.operatorsguides.brp.com">www.operatorsguides.brp.com</a>
Norsk	Denne boken kan finnes tilgjengelig på ditt eget språk. Kontakt din forhandler eller gå til: <a href="http://www.operatorsguides.brp.com">www.operatorsguides.brp.com</a>
Português	Este manual pode estar disponível em seu idioma. Fale com sua concessionária ou visite o site: <a href="http://www.operatorsguides.brp.com">www.operatorsguides.brp.com</a>
Русский	Воспользуйтесь руководством на вашем языке. Узнайте о его наличии у дилера или на странице по адресу <a href="http://www.operatorsguides.brp.com">www.operatorsguides.brp.com</a>
Suomi	Käyttöohjekirja voi olla saatavissa omalla kielelläsi. Tarkista jälleenmyyjältä tai käy osoitteessa: <a href="http://www.operatorsguides.brp.com">www.operatorsguides.brp.com</a>
Svenska	Denna bok kan finnas tillgänglig på ditt språk. Kontakta din återförsäljare eller gå till: <a href="http://www.operatorsguides.brp.com">www.operatorsguides.brp.com</a>

Модели, которых касается руководство  
Категория Т (ЕС) пер. 167/2013

Outlander 6x6 650 XU+	Outlander MAX 6x6 650 XT Outlander MAX 6x6 650 XU+
Outlander 6x6 1000 XT Outlander 6x6 1000 XU+	Outlander MAX 6x6 1000 XU+

В Канаде продукция распространяется и обслуживается компанией Bombardier Recreational Products Inc. (BRP).

На территории США продукция распространяется и обслуживается компанией BRP US Inc.

В Европейской экономической зоне (которая состоит из государств Европейского союза, Соединенного Королевства, Норвегии, Исландии и Лихтенштейна) (ЕЭЗ), на территории государств-членов Содружества Независимых Государств (в том числе Украины и Туркменистана) (СНГ) и Турции продукция распространяется и обслуживается компанией BRP European Distribution S.A., а также другими дочерними компаниями BRP.

В других странах продукция распространяется и обслуживается компанией Bombardier Recreational Products Inc. (BRP) или ее дочерними компаниями.

При чтении настоящего Руководства, помните что:

 **ОСТОРОЖНО**

**Информирует о потенциально опасных ситуациях, которые могут стать причиной получения серьезной травмы или привести к летальному исходу.**

# СОДЕРЖАНИЕ

## ОБЩАЯ ИНФОРМАЦИЯ

<b>ОБЩИЕ СВЕДЕНИЯ</b> .....	<b>10</b>
Прежде чем приступить к эксплуатации .....	10
Предупреждения .....	11
О настоящем Руководстве .....	11

## ИНФОРМАЦИЯ ПО БЕЗОПАСНОСТИ

<b>ОБЩИЕ МЕРЫ ПРЕДОСТОРОЖНОСТИ</b> .....	<b>14</b>
Избегайте отравления угарным газом .....	14
Берегитесь воспламенения топлива и прочих опасностей .....	14
Опасность ожогов .....	15
Аксессуары и внесение изменений в конструкцию .....	15
<b>СПЕЦИАЛЬНЫЕ ПРЕДУПРЕЖДАЮЩИЕ СООБЩЕНИЯ</b> .....	<b>16</b>
Двухместные модели — обязанности водителя .....	19
Двухместные модели — обязанности пассажира .....	19
Европейское сообщество .....	20
<b>ПРЕДУПРЕЖДЕНИЯ ПРИ ЭКСПЛУАТАЦИИ</b> .....	<b>21</b>
Физические ограничения пассажира .....	23
Перевозка пассажира (для 1-местных транспортных средств) .....	24
Перевозка более одного (1) пассажира (для 2-местных транспортных средств) .....	25
Перевозка пассажиров на переднем багажнике или задней багажной площадке .....	26
Транспортное средство на улицах, дорогах или автомагистралях общего пользования .....	27
Транспортное средство на поверхностях с твердым покрытием .....	28
Езда без защитного снаряжения .....	29
Двигаться на задних колёсах, совершать прыжки и выполнять другие трюки .....	31
Незнакомая местность .....	33
Движение на чрезмерно пересеченной, скользкой или рыхлой местности .....	34
Неверная техника выполнения поворота .....	35
Чрезмерно крутые холмы .....	36
Подъем на склоны .....	37
Спуск со склона .....	38
Остановка двигателя, скатывание вниз по склону или неверная техника схода с мотовездехода при движении вверх по склону .....	40
Движение над препятствиями .....	41
Перемещение волоком или скольжение .....	42
Глубокая или быстро текущая вода .....	43
Движение задним ходом .....	44
Давление воздуха в шинах .....	45
Неправильные модификации .....	46
Погрузка, перевозка или буксировка груза .....	47
<b>КОНТРОЛЬНЫЙ ОСМОТР ПЕРЕД ПОЕЗДОМ</b> .....	<b>49</b>
Контрольный лист осмотра мотовездехода .....	49
<b>ДВИЖЕНИЕ НА СНЕГОХОДЕ</b> .....	<b>53</b>
Экипировка .....	55

Перевозка пассажира .....	55
Прогулки на мотовездеходе .....	56
Окружающая среда .....	57
Конструктивные ограничения .....	57
Эксплуатация в условиях бездорожья .....	58
Техника вождения .....	58
<b>ПЕРЕМЕЩЕНИЕ ГРУЗОВ И РАБОТЫ .....</b>	<b>70</b>
Рабочее применение транспортного средства .....	70
Перевозка грузов .....	70
Настройка мотовездехода для перевозки грузов .....	72
Загрузка передней багажной площадки .....	72
Загрузка грузовой платформы .....	72
Подъем багажной площадки .....	74
<b>ВАЖНЫЕ НАКЛЕЙКИ НА КОРПУСЕ ИЗДЕЛИЯ .....</b>	<b>76</b>
Предупреждающие наклейки .....	76
Таблички соответствия .....	90
Таблички с технической информацией .....	91

### **СВЕДЕНИЯ О ТРАНСПОРТНОМ СРЕДСТВЕ**

<b>ОСНОВНЫЕ ОРГАНЫ УПРАВЛЕНИЯ .....</b>	<b>96</b>
РУЛЬ .....	97
Рычаг дроссельной заслонки .....	97
Рычаг тормоза .....	97
Стояночный тормоз .....	98
Педаль тормоза .....	98
Выключатель двигателя .....	99
РЧ D.E.S.S. Ключ и контактное устройство .....	99
<b>ДОПОЛНИТЕЛЬНЫЕ ОРГАНЫ УПРАВЛЕНИЯ .....</b>	<b>101</b>
Кожух рычага управления дроссельной заслонки .....	102
Рычаг переключения передач .....	104
Многофункциональный переключатель .....	105
Рукоятки руля водителя с электрообогревом .....	111
Выключатель электрообогрева рычага дроссельной заслонки .....	111
Светодиодные индикаторы .....	112
<b>ОБОРУДОВАНИЕ .....</b>	<b>113</b>
Сиденье водителя .....	113
Сиденье пассажира .....	113
Поручни (двухместные модели) .....	114
Подножки .....	115
Электрическая розетка (12 В) .....	115
Перчаточный ящик .....	116
Возимый комплект инструментов .....	116
Лебедка .....	117
Рукоятки подъема багажной площадки .....	118
Заднее багажное отделение .....	118
Тягово-цепное устройство .....	120
Крепежные крюки багажного отделения .....	121
Буксировочный крюк .....	121
Боковой борт .....	121

<b>ЦИФРОВОЙ ДИСПЛЕЙ С ДИАГОНАЛЬЮ 4,5 ДЮЙМА</b> .....	<b>125</b>
Многофункциональный дисплей .....	125
Контрольные лампы .....	126
настройки .....	127
<b>ПОДЪЕМ ТРАНСПОРТНОГО СРЕДСТВА</b> .....	<b>131</b>
Общая информация по технике безопасности для осуществления подъема .....	131
Подъем всего мотовездехода .....	132
<b>ПОКАЗАТЕЛИ ТОПЛИВОЭКОНОМИЧНОСТИ</b> .....	<b>133</b>
Требования к топливу .....	133
Заправка топливом .....	134
<b>ЭКСПЛУАТАЦИЯ В ПЕРИОД ОБКАТКИ</b> .....	<b>136</b>
Эксплуатация в период обкатки .....	136
<b>ОСНОВНЫЕ ОПЕРАЦИИ</b> .....	<b>137</b>
Вывод электрооборудования из режима ожидания .....	137
Запуск двигателя .....	137
Переключение передач .....	137
Остановка двигателя и стоянка .....	138
<b>СПЕЦИАЛЬНЫЕ ПРОЦЕДУРЫ</b> .....	<b>139</b>
Перелив топлива .....	139
Вода в вариаторе .....	139
Вода в корпусе воздушного фильтра .....	140
Транспортное средство перевернулось .....	140
Транспортное средство погружено в воду .....	141
<b>ТЮНИНГ</b> .....	<b>142</b>
Использование неблокируемого стабилизатора~ .....	142
Настройка подвески .....	143
Регулировка вспомогательного усилия электрического усилителя руле- вого управления (DPS) (модели с DPS) .....	144
<b>ТРАНСПОРТИРОВКА СНЕГОХОДА</b> .....	<b>146</b>
Погрузка на транспортировочную технику с использованием собствен- ной мощности мотовездехода .....	147
Использование лебедки для погрузки транспортного средства на транс- portiровочную технику .....	148
Крепление транспортного средства для перевозки .....	148
Выгрузка транспортного средства с прицепа .....	149

## **ОБСЛУЖИВАНИЕ**

<b>ГРАФИК ОБСЛУЖИВАНИЯ</b> .....	<b>152</b>
Условия сильной запыленности .....	152
Обозначение регламента технического обслуживания .....	152
График обслуживания .....	152
<b>ОПЕРАЦИИ ТЕХНИЧЕСКОГО ОБСЛУЖИВАНИЯ</b> .....	<b>156</b>
Сброс сообщения: Необходим ремонт .....	156
Воздушный фильтр двигателя .....	156
Воздушный фильтр вариатора .....	160
Моторное масло .....	161
Масляный фильтр двигателя .....	164
Фильтрующий элемент сапуна .....	164
Радиатор .....	165

Охлаждающая жидкость .....	166
Глушитель и искрогаситель .....	169
Коробка передач .....	171
Свечи зажигания .....	173
Крышка вариатора .....	173
Ремень вариатора .....	175
Ведущий и ведомый шкивы .....	176
Аккумуляторная батарея .....	176
Предохранителям .....	177
Светотехническое оборудование .....	179
Сильфоны и кожух приводного вала .....	182
Подшипники колёс .....	182
Колеса и шины .....	183
Рулевое управление .....	184
ПОДВЕСКА .....	185
Тормоза .....	186
<b>УХОД ЗА СНЕГОХОДОМ .....</b>	<b>188</b>
Уход после поездки .....	188
Чистка и защитная обработка снегохода .....	188
<b>ХРАНЕНИЕ И ПОДГОТОВКА К НАЧАЛУ СЕЗОНА .....</b>	<b>189</b>

### **ТЕХНИЧЕСКАЯ ИНФОРМАЦИЯ**

<b>НАЗНАЧЕНИЕ .....</b>	<b>192</b>
<b>ИДЕНТИФИКАЦИОННЫЕ НОМЕРА РОДСТЕРА .....</b>	<b>193</b>
Идентификационный номер транспортного средства .....	193
Идентификационный номер двигателя (EIN) .....	193
Наклейка подтверждения соответствия стандартам .....	193
<b>РАДИОСИСТЕМА ЗАЩИТЫ С ЦИФРОВЫМ КОДИРОВАНИЕМ (РЧ-КЛЮЧ D.E.S.S.) .....</b>	<b>195</b>
<b>ШУМОВОЕ ИЗЛУЧЕНИЕ И ВИБРАЦИОННЫЕ ВОЗДЕЙСТВИЯ .....</b>	<b>196</b>
<b>ДЕКЛАРАЦИЯ СООТВЕТСТВИЯ ЕС .....</b>	<b>197</b>
<b>ДЕКЛАРАЦИЯ О СООТВЕТСТВИИ НОРМАМ ЕВРАЗЭС .....</b>	<b>198</b>

### **ТЕХНИЧЕСКИЕ ДАННЫЕ**

<b>ТЕХНИЧЕСКИЕ ХАРАКТЕРИСТИКИ .....</b>	<b>200</b>
---	------------

### **КАТАЛОГ ДЕТАЛЕЙ**

<b>ИНТЕРАКТИВНЫЙ КАТАЛОГ ДЕТАЛЕЙ .....</b>	<b>210</b>
--	------------

### **ПОИСК И УСТРАНЕНИЕ НЕИСПРАВНОСТЕЙ**

<b>РЕКОМЕНДАЦИИ ПО УСТРАНЕНИЮ НЕИСПРАВНОСТЕЙ .....</b>	<b>212</b>
Двигатель не заводится .....	212
Коленчатый вал двигателя проворачивается, но двигатель не запускается .....	212
Плохая приемистость двигателя, двигатель не развивает полную мощность .....	213



Перегрев двигателя .....	214
Воспламенение топливоздушнoй смеси вне камеры сгорания .....	215
Пропуски зажигания .....	215
Мотовездеход не развивает максимальную скорость .....	215
Для перемещения рычага переключения передач требуется большое усилие .....	216
Частота вращения коленчатого вала увеличивается, но транспортное средство не двигается с места .....	216
Сниженная эффективность усилителя рулевого управления .....	217
<b>СООБЩЕНИЯ ЦИФРОВОГО ДИСПЛЕЯ .....</b>	<b>218</b>

## **ГАРАНТИЙНЫЕ ОБЯЗАТЕЛЬСТВА**

<b>ОГРАНИЧЕННЫЕ ГАРАНТИЙНЫЕ ОБЯЗАТЕЛЬСТВА КОМПАНИИ VRP В США И КАНАДЕ: 2022 CAN-AM® ATV .....</b>	<b>222</b>
<b>ГАРАНТИИ ПО НОРМАТИВАМ ТОКСИЧНОСТИ ОТРАБОТАВШИХ ГАЗОВ АГЕНТСТВА ПО ОХРАНЕ ОКРУЖАЮЩЕЙ СРЕДЫ США .....</b>	<b>226</b>
<b>ПОЛОЖЕНИЕ О ГАРАНТИИ ШТАТА КАЛИФОРНИЯ В ОТНОШЕНИИ СИСТЕМЫ УЛАВЛИВАНИЯ ПАРОВ ТОПЛИВА .....</b>	<b>229</b>
<b>ОГРАНИЧЕННЫЕ МЕЖДУНАРОДНЫЕ ГАРАНТИЙНЫЕ ОБЯЗАТЕЛЬСТВА КОМПАНИИ VRP: 2022 CAN-AM® ATV .....</b>	<b>231</b>
<b>ОГРАНИЧЕННЫЕ ГАРАНТИЙНЫЕ ОБЯЗАТЕЛЬСТВА КОМПАНИИ VRP ДЛЯ ЕВРОПЕЙСКОЙ ЭКОНОМИЧЕСКОЙ ЗОНЫ, СОДРУЖЕСТВА НЕЗАВИСИМЫХ ГОСУДАРСТВ (СНГ) И ТУРЦИИ: 2022 CAN-AM® ATV .....</b>	<b>236</b>
<b>УЧЁТНЫЕ ЗАПИСИ ТЕХОБСЛУЖИВАНИЯ .....</b>	<b>241</b>

## **ИНФОРМАЦИЯ ДЛЯ ВЛАДЕЛЬЦА**

<b>КОНФИДЕНЦИАЛЬНОСТЬ .....</b>	<b>248</b>
<b>СВЯЗАТЬСЯ С НАМИ .....</b>	<b>249</b>
Азия .....	249
Европа .....	249
Северная Америка .....	249
Океания .....	249
Южная Америка .....	249
<b>ИЗМЕНЕНИЕ АДРЕСА И ВЛАДЕЛЬЦА/ПЕРЕПРОДАЖА .....</b>	<b>250</b>

Эта страница намеренно оставлена пустой.

# ОБЩАЯ ИНФОРМАЦИЯ

---

# ОБЩИЕ СВЕДЕНИЯ

Поздравляем вас с приобретением нового мотовездехода Can-Am®. К Вашим услугам предоставляется ограниченная гарантия BRP и сеть полномочных дилеров Can-Am Off-Road, готовых предоставить необходимые Вам запчасти, комплектующие или услуги.

При получении техники вы ознакомились с условиями гарантийного обслуживания и подписали Контрольный лист предпродажной подготовки, тем самым подтвердив отсутствие претензий к новому транспортному средству.

Целью работы дилера является удовлетворение ваших потребностей. Для получения дополнительной информации обращайтесь к авторизованному дилеру.

## Прежде чем приступить к эксплуатации

Чтобы снизить риск несчастного случая для вас или других людей, прежде чем приступить к эксплуатации мотовездехода следует ознакомиться с настоящим Руководством по эксплуатации.

Также прочитайте все предупреждающие наклейки на вашем транспортном средстве и посмотрите *видеоролик по безопасности* на сайте:

<https://can-am.brp.com/off-road/safety>

Или используйте следующий QR-код.



Данный мотовездеход является внедорожным транспортным средством. Являясь по основному своему назначению техникой для активного отдыха, данный мотовездеход, однако, может использоваться и в утилитарных целях.

Несоблюдение указаний, содержащихся в данном Руководстве по эксплуатации, может привести к **ТЯЖЕЛЫМ УВЕЧЬЯМ** или **СМЕРТИ**.

### **Возрастные ограничения.**

Данный мотовездеход относится к категории "G" транспортных средств. Всегда соблюдайте следующие возрастные ограничения:

- Лица, не достигшие 16 лет, категорически не допускаются к управлению мотовездеходом.
- Пассажир, перевозимый на двухместной модели, должен доставать ногами до подножек, а также на протяжении всей поездки держаться за поручни.

### **Курсы вождения**

Не приступайте к эксплуатации данного мотовездехода без надлежащей подготовки. **Пройдите курсы вождения.** Каждый водитель данного

мотовездехода должен пройти необходимую подготовку под руководством дипломированного инструктора.

Для получения дополнительной информации о мерах предосторожности при эксплуатации транспортного средства, а также для получения информации о курсах вождения, обратитесь к уполномоченному дилеру Can-Am Off-Road.

## Предупреждения

В настоящем Руководстве по эксплуатации используются следующие типы предупреждающих сообщений.

Данный символ  предупреждает о потенциальной опасности получения травмы.

### ОСТОРОЖНО

Информирует о потенциально опасных ситуациях, которые могут стать причиной получения серьезной травмы или привести к летальному исходу.

### ВНИМАНИЕ

Указывает на опасную ситуацию, которая, если не принять необходимых мер, может привести к получению травм низкой и средней степени тяжести.

### УВЕДОМЛЕНИЕ

Указывает на инструкцию, несоблюдение которой может привести к серьезному повреждению компонентов мотовездехода или другого имущества.

## О настоящем Руководстве

Настоящее Руководство по эксплуатации разработано с целью познакомить владельца/водителя с особенностями управления и технического обслуживания данного мотовездехода, а также правилами техники безопасности. Оно необходимо для корректной эксплуатации мотовездехода.

Храните настоящее Руководство в снегоходе — это позволит получить необходимую информацию о техническом обслуживании и о поиске и устранении неисправностей.

Настоящее Руководство доступно на нескольких языках. В случае обнаружения разночтений помните, что англоязычная версия имеет приоритет перед остальными.

Просмотреть или распечатать дополнительную копию руководства по эксплуатации можно перейдя по адресу:

[www.operatorsguides.brp.com](http://www.operatorsguides.brp.com)

Информация, содержащаяся в настоящем руководстве, достоверна на момент публикации. Однако компания BRP, придерживаясь политики постоянного совершенствования своей продукции, не принимает на себя обязательств выполнять данные изменения на ранее выпущенной продукции. Следствием внесения конструктивных изменений могут являться некоторые различия между выпускаемыми родстерами и описанными в настоящем Руководстве. Компания BRP оставляет за собой право в любое время изменять технические характеристики, конструкцию, свойства моделей или оборудования, без каких-либо обязательств со своей стороны.

Настоящее руководство по эксплуатации при перепродаже должно быть передано новому владельцу.

При чтении настоящего Руководства, помните что:



## **ПРЕДОСТЕРЕЖЕНИЕ**

Информирует о потенциально опасных ситуациях, которые могут стать причиной получения серьезной травмы или привести к летальному исходу.

# ИНФОРМАЦИЯ ПО БЕЗОПАСНОСТИ

---

# ОБЩИЕ МЕРЫ ПРЕДОСТОРОЖНОСТИ

## Избегайте отравления угарным газом

Отработавшие газы всех двигателей внутреннего сгорания содержат оксид углерода (угарный газ), который в определенных условиях может представлять смертельную опасность. Вдыхание угарного газа может стать причиной появления головной боли, головокружения, сонливости, тошноты, спутанности сознания и, в конечном итоге, стать причиной летального исхода.

Угарный газ является веществом без цвета, вкуса и запаха, которое может присутствовать в воздухе, даже если вы не видите и не ощущаете запаха отработавших газов. Смертельно опасная концентрация угарного газа может достигаться достаточно быстро, и вы можете оказаться в ситуации, в которой не сможете спасти себя самостоятельно. В плохо проветриваемом помещении опасная концентрация угарного газа может сохраняться в течение нескольких часов и даже дней. Если вы чувствуете какие-нибудь симптомы отравления угарным газом, немедленно покиньте опасную область, подышите свежим воздухом и обратитесь за медицинской помощью.

Для предотвращения возможности получения серьезных травм и летального исхода в результате отравления угарным газом:

- Никогда не эксплуатируйте транспортное средство в плохо проветриваемых и частично закрытых местах. Даже если вы попытаетесь отводить отработавшие газы, концентрация угарного газа может быстро достичь опасного уровня.
- Запуск двигателя в местах, где выхлопные газы могут быть затянуты в помещения через двери или окна, категорически запрещен.

## Берегитесь воспламенения топлива и прочих опасностей

Бензин и его пары являются легковоспламеняемыми и взрывоопасными. Пары бензина могут распространяться и воспламениться на значительном расстоянии от снегохода. В целях снижения риска возгорания или взрыва следуйте приведенным ниже инструкциям:

- Используйте только соответствующую канистру, предназначенную для хранения бензина.
- Канистра должна быть надежно прикреплена к багажному отделению и размещена так, чтобы не касалась земли в случае опрокидывания. Настоятельно рекомендуется использовать канистры BRP LinQ.
- Заправка неснятой с мотовездехода топливной емкости категорически запрещена. Разряд статического электричества может привести к воспламенению топлива.
- При заправке строго следуйте инструкциям раздела *Топливо*.
- Запуск двигателя и эксплуатация снегохода при неправильно установленной крышке топливного бака категорически запрещены.

Бензин ядовит и может стать причиной причинения вреда здоровью и даже смерти.

- Не допускайте попадание бензина в рот.
- При попадании бензина в рот и/или глаза, а также при вдыхании его паров незамедлительно обратитесь к врачу.



При попадании бензина на кожу и/или одежду промойте пораженное место водой с мылом и переоденьтесь.

## **Опасность ожогов**

Некоторые компоненты (например, тормозные роторы и компоненты выхлопной системы) во время работы могут нагреваться. Во избежание ожогов не допускайте контактов с этими деталями во время эксплуатации и спустя некоторое время после её окончания.

## **Аксессуары и внесение изменений в конструкцию**

Внесение изменений в конструкцию транспортного средства и установка дополнительного оборудования, одобренного BRP, могут оказывать влияние на управляемость транспортного средства. После внесения изменений в конструкцию мотовездехода важно привыкнуть к управлению, чтобы, при необходимости, соответствующим образом откорректировать ваш стиль вождения.

Избегайте установки оборудования, не одобренного BRP для конкретного транспортного средства, и избегайте несанкционированных модификаций. Эти модификации и оборудование не тестировались BRP и могут создавать опасность. Например, они могут:

- Создать потерю управления и увеличить риск аварии.
- Вызвать перегрев или короткое замыкание, увеличивая риск пожара и ожогов.
- Повлиять на защитные функции, обеспечиваемыми транспортным средством.

Ваше транспортное средство также может стать незаконным для езды.

Например, установка дополнительной опоры GPS или сотового телефона может помешать управлению транспортным средством и повысить риск потери управления.

**Чтобы ознакомиться с перечнем дополнительного оборудования, доступного для данного мотовездехода, обратитесь к авторизованному дилеру BRP.**

---

# СПЕЦИАЛЬНЫЕ ПРЕДУПРЕЖДАЮЩИЕ СООБЩЕНИЯ

## МОТОВЕЗДЕХОД НЕ ИГРУШКА И МОЖЕТ ПРЕДСТАВЛЯТЬ ОПАСНОСТЬ ПРИ НЕКОРРЕКТНОЙ ЭКСПЛУАТАЦИИ.

- Управление мотовездеходом отличается от управления иными транспортными средствами: такими как автомобиль или мотоцикл. Несоблюдение мер предосторожности может быстро привести к столкновению или опрокидыванию мотовездехода даже при выполнении обычных маневров, таких как поворот, движение по холмам или переезд через препятствие.

### **Пренебрежение правилами техники безопасности, которые приводят-ся ниже, может привести к СЕРЬЕЗНОЙ ТРАВМЕ ИЛИ ГИБЕЛИ:**

- Прежде чем приступить к эксплуатации, внимательно прочтите РУКОВОДСТВО ПО ЭКСПЛУАТАЦИИ и предупреждающие наклейки на мотовездеходе. Также, прежде чем приступить к эксплуатации, просмотрите **ДЕМОНСТРАЦИОННЫЙ ВИДЕОФИЛЬМ**.
- Всегда следуйте возрастным рекомендациям и ограничениям: Лица, не достигшие 16 лет, категорически не допускаются к управлению мотовездеходом.
- Не садитесь на мотовездеход, предварительно не надев сертифицированный защитный шлем подходящего размера и другую необходимую экипировку. Для получения более подробной информации см. главу «**ЗАЩИТНАЯ ЭКИПИРОВКА**» в разделе «**УПРАВЛЕНИЕ МОТОВЕЗДЕХОДОМ**».
- Перевозка пассажира на одноместных моделях не допускается. Вес пассажира (–ов) влияет на устойчивость и управляемость мотовездехода, что в свою очередь увеличивает вероятность потери управления.
- Одноместные модели: не вносите в конструкцию мотовездехода изменения, делающие возможным перевозку пассажира, а также не перевозите пассажиров на багажных площадках (багажниках).
- Данный мотовездеход не предназначен для движения по дорогам с покрытием. В случае, если в течение непродолжительного времени вы все-таки вынуждены использовать подобные дороги, избегайте резких поворотов руля, нажатий на рычаги управления дроссельной заслонкой и тормоза. Снизьте скорость.
- Данное транспортное средство не предназначено для движения по дорогам общего пользования и автомагистралям (в большинстве стран это запрещено законом). Движение по дорогам общего пользования может привести к столкновению с другим транспортным средством.
- Эксплуатация мотовездехода в состоянии усталости, болезни, алкогольного или наркотического опьянения категорически запрещена. Подобные условия снижают скорость вашей реакции, а также оказывают негативное воздействие на ваши суждения и решения.
- Движение на задних колесах, прыжки и прочие трюки категорически запрещены.
- Движение на избыточных скоростях категорически запрещено. Принимайте во внимание рельеф местности, гидрометеорологические условия, состояние мотовездехода и собственный опыт вождения.
- Будьте особо осторожны и двигайтесь с низкой скоростью при движении по незнакомой местности. Будьте готовы к внезапной смене рельефа при эксплуатации мотовездехода.

- Движение по избыточно неровной, скользкой или рыхлой поверхности без надлежащей подготовки категорически запрещено. Всегда проявляйте особую осторожность на подобных поверхностях.
- При выполнении поворота следуйте инструкциям, приведённым в разделе «ТЕХНИКА ВОЖДЕНИЯ».
- Эксплуатация данного мотовездехода на холмах, слишком крутых для мотовездехода или вашего водительского опыта, категорически запрещена.
- Соблюдайте надлежащие процедуры для движения по гористой местности, описанные в разделе «ТЕХНИКА ВОЖДЕНИЯ». Внимательно изучите рельеф местности, прежде чем начинать движение вверх по склону. Движение по склонам с избыточно скользкой или рыхлой поверхностью категорически запрещено.
- Соблюдайте надлежащие процедуры для движения вниз по склону или торможения на склоне, описанные в разделе «ТЕХНИКА ВОЖДЕНИЯ». Внимательно изучите рельеф местности, прежде чем начинать движение вниз по склону.
- Соблюдайте надлежащие процедуры для движения поперёк склона, описанные в разделе «ТЕХНИКА ВОЖДЕНИЯ». Избегайте склонов с избыточно скользкой или рыхлой поверхностью.
- Всегда используйте рекомендованные техники в случае, если мотовездеход заглох или же он начал скатываться вниз при движении вверх по склону. Используйте пониженную передачу и поддерживайте постоянную скорость, чтобы избежать остановки двигателя. Если мотовездеход остановился или стал скатываться назад, следуйте специальной процедуре, описанной в разделе «ТЕХНИКА ВОЖДЕНИЯ».
- Проверьте наличие препятствий перед началом движения по незнакомой местности. Преодоление крупных препятствий, таких как валуны или поваленные деревья, категорически запрещено. Соблюдайте надлежащие процедуры для преодоления препятствий, описанные в разделе «ТЕХНИКА ВОЖДЕНИЯ».
- Будьте внимательны в случае заноса или скольжения. Научитесь контролировать занос и скольжение, потренировавшись на низких скоростях и ровной гладкой поверхности. На избыточно скользких поверхностях, таких как лед, двигайтесь медленно и будьте особенно осторожны, чтобы снизить риск неконтролируемого заноса. В случае, если вы управляете двухместной моделью с пассажиром на борту, ни в коем случае не используйте контролируемый занос, так как это может привести к опрокидыванию мотовездехода и падению пассажира.
- Движение в быстрых водных потоках и водоемах большей глубины, чем указана в настоящем Руководстве, категорически запрещено. Уровень воды в водоеме не должен превышать высоту подножек мотовездехода. Помните, что эффективность мокрых тормозов снижается. Всегда проверяйте тормоза после движения по воде, грязи или снегу. В случае необходимости несколько раз приведите в действие тормоза, чтобы просушить тормозные колодки.
- Никогда не забывайте, что на длину тормозного пути влияют следующие, но не ограниченные только ими, факторы: метеоусловия, рельеф местности, состояние тормозной системы и шин, скорость и характер движения а также вес перевозимого и буксируемого груза. Не забывайте варьировать свою манеру вождения, в зависимости от этих условий.

- При движении задним ходом убедитесь, что позади мотовездехода нет людей или препятствий. В случае, если движение задним ходом возможно, двигайтесь медленно. Помните о том, что наличие пассажира на двухместной модели может уменьшить поле обзора.
- Компания BRP рекомендует во время движения задним ходом занимать на мотовездеходе положение сидя. Избегайте движения задним ходом стоя. Ваш вес может сместиться вперед, что может привести к непреднамеренному нажатию на рычаг управления дроссельной заслонкой, ускорению и потере управления мотовездеходом.
- Предельная нагрузка на мотовездеход, указанная в Руководстве по эксплуатации, учитывает вес водителя и пассажира (двухместные модели), а также груза и дополнительных принадлежностей. Не перегружайте мотовездеход. Вес перевозимого груза должен быть равномерно распределен, а сам груз надежно закреплен. При перевозке груза или буксировке прицепа двигайтесь с небольшой скоростью и следуйте указаниям настоящего Руководства. Оставляйте больше места для торможения.
- Перед поездкой всегда проверяйте работоспособность и безопасность своего мотовездехода. См. раздел «*КОНТРОЛЬНЫЙ ОСМОТР МОТОВЕЗДЕХОДА ПЕРЕД ПОЕЗДКОЙ*». Неукоснительно соблюдайте требования, процедуры и графики технического обслуживания, предоставленные в данном Руководстве. См. раздел «*ТЕХНИЧЕСКОЕ ОБСЛУЖИВАНИЕ*».
- Эксплуатация мотовездехода с неисправным управлением категорически запрещена.
- Всегда поддерживайте указанное давление в шинах. При замене шин используйте только шины типа и размера, указанного в настоящем Руководстве. Информация о шинах приведена в разделе «*Технические характеристики*» настоящего Руководства.
- Движение на мотовездеходе со скоростью слишком высокой для ваших водительских навыков или окружающих условий может привести к травмам. Двигайтесь только с безопасной скоростью. Статистические данные свидетельствуют о том, что выполнение поворотов на высокой скорости как правило становится причиной несчастных случаев и травм. Не забывайте о значительном весе мотовездехода. Этого веса будет достаточно чтобы придавить вас в случае опрокидывания мотовездехода.
- Данный мотовездеход не предназначен для выполнения прыжков. Он не в состоянии полностью поглотить энергию удара, возникающую при выполнении прыжков, что может привести к травмированию водителя. Езда на задних колесах может привести к опрокидыванию мотовездехода на вас. Так как выполнение прыжков или езда на задних колесах представляют для вас и вашего пассажира (двухместные модели) серьезную опасность, их следует избегать.
- Шины, установленные на данном мотовездеходе, не предназначены для движения по дорогам с покрытием.
- Внесение изменений в конструкцию данного мотовездехода путем установки и/или использования неподходящих аксессуаров/дополнительного оборудования категорически запрещено. Используйте только рекомендованные компанией BRP аксессуары.
- Превышение допустимых норм по нагрузке мотовездехода (включая вес водителя, груза (-ов) и установленного дополнительного оборудования) категорически запрещено. Вес перевозимого груза должен быть

равномерно распределен, а сам груз надежно закреплен. При перевозке груза или буксировке прицепа двигайтесь с небольшой скоростью и следуйте указаниям настоящего Руководства. Оставляйте больше места для торможения.

## Двухместные модели — обязанности водителя

### Водитель обязан:

- Помните, что водитель несет ответственность за безопасность пассажира.
- Проинформировать пассажира об основных правилах безопасной езды.
- Укажите пассажиру на необходимость ознакомления с предупреждающими табличками и просмотра *Демонстрационного видеofilьма*.
- Регулярно тренируйтесь в выполнении маневров, описанных в настоящем Руководстве по эксплуатации, как с пассажиром, так и без него. Движение с пассажиром на борту требует большего умения.
- Помните, что при перевозке пассажира управляемость мотовездехода ухудшается, а тормозной путь увеличивается. Снижать скорость до безопасной. Верно оценивать окружающую обстановку. В случае сомнений просить пассажира сойти с мотовездехода до выполнения маневра.
- Помните, что при перевозке пассажира длина тормозного пути мотовездехода может увеличиваться. Оставляйте больше места для торможения.
- Если сиденье пассажира не установлено должным образом, перевозка пассажира на двухместной модели мотовездехода запрещена.
- Никогда не перевозите более одного (1) пассажира. Не позволять пассажиру находиться где-то кроме пассажирского сиденья во время движения.
- Категорически запрещается перевозить пассажира в случае, если последний не в состоянии следить за и изменяющимися условиями движения и адекватно на них реагировать.
- Категорически запрещается перевозить пассажира в случае, если последний находится в состоянии алкогольного или наркотического опьянения, сильно устал или болен. Данные факторы ухудшают реакцию и возможность адекватно оценивать окружающую обстановку.

## Двухместные модели — обязанности пассажира

### Пассажир обязан:

- Доставать ногами до подножек, а также на протяжении всей поездки держаться за поручни.
- Не садиться на транспортное средство без правильно одетого защитного шлема (с защитой подбородка). А также надевать защиту для глаз (очки или визор), перчатки, ботинки, рубашку или куртку с длинным рукавом, а также штаны достаточной длины.
- Сидеть на специально предназначенном для этого пассажирском сиденье.
- Во время движения всегда руками держаться за поручни, а ноги ставить на подножки. Ни в коем случае не держаться за водителя.
- Не вставать во время движения. Подобные действия могут привести к потере управления.
- Следить за движением транспортного средства и действиями водителя.

- Если по какой-либо причине пассажир почувствует себя некомфортно или небезопасно, попросить водителя снизить скорость движения или остановиться.

## Европейское сообщество

### Об использовании на дорогах

Следующие предупреждения относятся только к европейским странам, где разрешается ездить по дорогам.

Пренебрежение правилами техники безопасности, которые приводятся ниже, может привести к **СЕРЬЕЗНОЙ ТРАВМЕ ИЛИ СМЕРТИ**.

#### **ОСТОРОЖНО**

- Данное транспортное средство предназначено исключительно для **ВНЕДОРОЖНОГО** использования. Оно может использоваться для передвижения на короткие расстояния по асфальтированной поверхности на низкой скорости с целью перемещения транспортного средства из одного места в другое.
- Следует всегда двигаться на невысокой скорости, существенно сбавляя ее на поворотах.
- Обязательно соблюдайте нормы и правила дорожного движения даже при езде по грязи или гравию.
- Обязательно используйте любое другое необходимое оборудование, требуемое в соответствии с нормами и правилами дорожного движения для тихоходного транспортного средства.

## ПРЕДУПРЕЖДЕНИЯ ПРИ ЭКСПЛУАТАЦИИ

Следующие предостережения и их формат определены требованиями Комиссии по определению безопасности товаров массового потребления США. Согласно этим требованиям подобные предостережения должны находиться в Руководствах по эксплуатации всех мотовездеходов.

Следующие иллюстрации приведены в качестве примера. Таблички на вашем родстере могут отличаться.

### Эксплуатация транспортного средства неподготовленным водителем

**⚠ ОСТОРОЖНО**



#### **ПОТЕНЦИАЛЬНАЯ ОПАСНОСТЬ**

Эксплуатация данного мотовездехода без надлежащей подготовки.

#### **ЧТО МОЖЕТ ПРОИЗОЙТИ**

Риск возникновения несчастного случая значительно повышается если водитель не знает как правильно управлять данным мотовездеходом в различных ситуациях и на различных типах грунта.

#### **КАК ИЗБЕЖАТЬ ОПАСНОСТИ**

Начинающие и неопытные водители должны пройти обучающий курс. Необходимо регулярно совершенствовать навыки, полученные во время прохождения курса обучения, а также практиковаться в выполнении приемов вождения, описанных в Руководстве по эксплуатации. Для получения подробной информации об обучающих курсах обратитесь к авторизованному дилеру Can-Am.

## Рекомендации по возрасту

 **ОСТОРОЖНО**



00011100

### **ПОТЕНЦИАЛЬНАЯ ОПАСНОСТЬ**

Пренебрежение возрастными ограничениями на управление мотовездеходом.

### **ЧТО МОЖЕТ ПРОИЗОЙТИ**

Пренебрежение возрастными ограничениями может привести к тяжким увечьям или смерти ребенка.

Несмотря на то, что возраст ребенка может соответствовать требованиям возрастных ограничений, он может не обладать навыками, умениями и суждениями необходимыми для безопасной эксплуатации мотовездехода, что, в свою очередь, может привести к аварийной ситуации.

### **КАК ИЗБЕЖАТЬ ОПАСНОСТИ**

Лица, не достигшие 16 лет, не должны быть допущены к эксплуатации мотовездехода.



**Физические ограничения пассажира****⚠ ОСТОРОЖНО****ПОТЕНЦИАЛЬНАЯ ОПАСНОСТЬ**

Пренебрежение физическими возможностями пассажира.

**ЧТО МОЖЕТ ПРОИЗОЙТИ**

Если пассажир не в состоянии надежно опираться на подножки, он может упасть с мотовездехода при движении по пересеченной местности.

**КАК ИЗБЕЖАТЬ ОПАСНОСТИ**

Пассажир должен всегда стоять ногами на подножках мотовездехода и держаться руками за поручни.

## Перевозка пассажира (для 1-местных транспортных средств)

**⚠ ОСТОРОЖНО**



### **ПОТЕНЦИАЛЬНАЯ ОПАСНОСТЬ**

Перевозка пассажиров на данном мотовездеходе.

### **ЧТО МОЖЕТ ПРОИЗОЙТИ**

Значительное снижение устойчивости и управляемости данного транспортного средства.

Может повлечь возникновение происшествия с причинением вам и/или вашему пассажиру серьезного вреда.

### **КАК ИЗБЕЖАТЬ ОПАСНОСТИ**

Никогда не перевозите пассажиров. Даже при наличии удлиненного сиденья, не ограничивающего перемещение водителя, данное транспортное средство не рассчитано на перевозку пассажиров и не предназначено для нее.

## Перевозка более одного (1) пассажира (для 2-местных транспортных средств)

**⚠ ОСТОРОЖНО**



### **ПОТЕНЦИАЛЬНАЯ ОПАСНОСТЬ**

Перевозка на данном мотовездеходе более одного (1) пассажира.

### **ЧТО МОЖЕТ ПРОИЗОЙТИ**

Перевозка более одного (1) пассажира может привести к потере устойчивости и управляемости мотовездехода.

Велика опасность аварии с тяжёлыми последствиями для Вас и/или пассажира.

### **КАК ИЗБЕЖАТЬ ОПАСНОСТИ**

Никогда не перевозите более одного (1) пассажира. Сиденье мотовездехода удлинено лишь для того, чтобы водитель мог перемещаться по нему при совершении маневров, но не для перевозки дополнительных пассажиров. Мотовездеход рассчитан на перевозку только одного (1) водителя и одного (1) пассажира.

Находясь на мотовездеходе, пассажир должен находиться только на специально предназначенном пассажирском сиденье, руками держаться за поручни, а его ноги должны надёжно опираться на подножки.

## Перевозка пассажиров на переднем багажнике или задней багажной площадке

**⚠ ОСТОРОЖНО**



### **ПОТЕНЦИАЛЬНАЯ ОПАСНОСТЬ**

Разрешение пассажирам сидеть на переднем багажнике или задней багажной площадке данного транспортного средства.

### **ЧТО МОЖЕТ ПРОИЗОЙТИ**

Такое разрешение может привести к:

- К потере устойчивости и управляемости мотовездехода.
- К травмированию пассажира(-ов) в результате падения на твердую поверхность.
- К аварии с тяжёлыми последствиями для Вас и/или пассажира (-ов).

### **КАК ИЗБЕЖАТЬ ОПАСНОСТИ**

Никогда не разрешайте пассажирам сидеть на переднем багажнике и задней багажной площадке данного транспортного средства.

**Транспортное средство на улицах, дорогах или автомагистралях общего пользования****⚠ ОСТОРОЖНО****ПОТЕНЦИАЛЬНАЯ ОПАСНОСТЬ**

Эксплуатация данного мотовездехода на дорогах общего пользования, улицах или магистралях.

**ЧТО МОЖЕТ ПРОИЗОЙТИ**

Вы можете столкнуться с другим транспортным средством.

**КАК ИЗБЕЖАТЬ ОПАСНОСТИ**

Не эксплуатируйте данный мотовездеход на дорогах общего пользования, улицах или магистралях, включая грунтовые и гравийные. Во многих странах эксплуатация мотовездехода на дорогах общего пользования, улицах и магистралях запрещена законом.

## Транспортное средство на поверхностях с твердым покрытием

**⚠ ОСТОРОЖНО**



### **ПОТЕНЦИАЛЬНАЯ ОПАСНОСТЬ**

Движение по дороге с покрытием.

### **ЧТО МОЖЕТ ПРОИЗОЙТИ**

Шины мотовездехода предназначены только для внедорожного применения и не рассчитаны на движение по полотну дороги.

На мощёной дороге управляемость мотовездехода заметно ухудшается, Вы можете потерять контроль над машиной.

### **КАК ИЗБЕЖАТЬ ОПАСНОСТИ**

Не выезжайте на дороги с покрытием, в том числе на тротуары, подъездные пути, места стоянки и улицы.

**Езда без защитного снаряжения****⚠ ОСТОРОЖНО****ПОТЕНЦИАЛЬНАЯ ОПАСНОСТЬ**

Отсутствие надлежащей экипировки: защитного шлема, очков и защитной экипировки. Отсутствие экипировки у пассажира (двухместные модели) шлема с защитой подбородка.

**ЧТО МОЖЕТ ПРОИЗОЙТИ**

- Езда без шлема значительно увеличивает вероятность серьезной травмы головы или гибели в случае аварии.
- Отсутствие защитных очков увеличивает риск совершения аварии по вине водителя мотовездехода и значительно увеличивает вероятность получения серьезной травмы в случае ДТП.
- Отсутствие защитной экипировки значительно увеличивает вероятность получения серьезной травмы в случае аварии.

**КАК ИЗБЕЖАТЬ ОПАСНОСТИ**

Всегда надевайте сертифицированный шлем соответствующего размера. Вам следует также надевать:

- Защитные очки (или щиток).
- Шлем с защитой подбородка.
- Перчатки и ботинки.
- Рубашку или куртку с длинными рукавами.
- Длинные брюки.

## Наркотики или алкоголь

**⚠ ОСТОРОЖНО**



V50A070

### **ПОТЕНЦИАЛЬНАЯ ОПАСНОСТЬ**

Эксплуатация мотовездехода в состоянии алкогольного или наркотического опьянения.

### **ЧТО МОЖЕТ ПРОИЗОЙТИ**

Возможно падение пассажира с мотовездехода (двухместные модели).

Может существенно снизить способность оценки окружающей обстановки.

Может замедлить реакцию.

Может ухудшить равновесие и восприятие.

Может стать причиной несчастного случая или смерти.

### **КАК ИЗБЕЖАТЬ ОПАСНОСТИ**

Водитель и пассажир не должны эксплуатировать мотовездеход под воздействием алкоголя и наркотических веществ.

## Чрезмерная скорость

**⚠ ОСТОРОЖНО**



V50A070

### **ПОТЕНЦИАЛЬНАЯ ОПАСНОСТЬ**

Эксплуатация мотовездехода с избыточной скоростью.

### **ЧТО МОЖЕТ ПРОИЗОЙТИ**

Увеличивает риск потери управления над мотовездеходом, что может стать причиной несчастного случая.

### **КАК ИЗБЕЖАТЬ ОПАСНОСТИ**

Двигайтесь со скоростью, соответствующей рельефу местности, условиям видимости и движения, вашему опыту вождения.

Помните, что управление и устойчивость двухместной модели мотовездехода ухудшаются при движении с пассажиром. При движении с пассажиром снижайте скорость до безопасной. Оставляйте больше места для торможения.



## Двигаться на задних колёсах, совершать прыжки и выполнять другие трюки

**⚠ ОСТОРОЖНО**



### **ПОТЕНЦИАЛЬНАЯ ОПАСНОСТЬ**

Движение на задних колесах, прыжки и прочие трюки.

### **ЧТО МОЖЕТ ПРОИЗОЙТИ**

Увеличивает риск возникновения несчастного случая, в том числе переворот.

### **КАК ИЗБЕЖАТЬ ОПАСНОСТИ**

Никогда не совершайте трюки, такие как движение на задних колесах или прыжки. Не пытайтесь произвести впечатление на окружающих.

## Осмотр транспортного средства

**⚠ ОСТОРОЖНО**

### **ПОТЕНЦИАЛЬНАЯ ОПАСНОСТЬ**

Пренебрежение контрольным осмотром мотовездехода перед эксплуатацией.

Пренебрежение соответствующим техническим обслуживанием мотовездехода.

### **ЧТО МОЖЕТ ПРОИЗОЙТИ**

Увеличивает вероятность возникновения несчастного случая или повреждения оборудования.

### **КАК ИЗБЕЖАТЬ ОПАСНОСТИ**

Всегда проводите осмотр мотовездехода перед поездкой, чтобы убедиться в его безопасном для эксплуатации состоянии.

Неукоснительно соблюдайте график проведения технического обслуживания, приведенный в настоящем Руководстве.

## Замерзшие водные пути

### ⚠ ОСТОРОЖНО

#### ПОТЕНЦИАЛЬНАЯ ОПАСНОСТЬ

Движение по замерзшим водоемам.

#### ЧТО МОЖЕТ ПРОИЗОЙТИ

Проваливание под лед может привести к тяжким увечьям или смерти.

#### КАК ИЗБЕЖАТЬ ОПАСНОСТИ

Не выезжайте на замёрзший водоём, не проверив толщину и прочность ледяного покрова и не убедившись, что он может выдержать вес мотовездехода и нагрузку, возникающую при его движении.

## Надлежащее положение на транспортном средстве

### ⚠ ОСТОРОЖНО



#### ПОТЕНЦИАЛЬНАЯ ОПАСНОСТЬ

Отпускание руля водителем или поручней — пассажиром (двухместные модели), потеря опоры для ног.

#### ЧТО МОЖЕТ ПРОИЗОЙТИ

Убирание даже одной руки или ноги может снизить способность управлять мотовездеходом, или может вызвать потерю равновесия и падение с мотовездехода. Если нога не стоит на подножке, то она может задеть заднее колесо, что приведёт к травме или несчастному случаю.

#### КАК ИЗБЕЖАТЬ ОПАСНОСТИ

Водитель должен обеими руками держаться за руль, а пассажир (двухместные модели) за поручни. Во время движения ноги водителя и пассажира (двухместные модели) должны находиться на подножках.

## Незнакомая местность

**⚠ ОСТОРОЖНО**



### **ПОТЕНЦИАЛЬНАЯ ОПАСНОСТЬ**

Пренебрежение мерами предосторожности при движении по незнакомой местности.

### **ЧТО МОЖЕТ ПРОИЗОЙТИ**

Не имея достаточного времени, чтобы отреагировать, вы можете наехать на скрытый камень, неровность или яму.

Это может привести к потере управления, опрокидыванию мотовездехода или падению пассажира (двухместные модели) с мотовездехода.

### **КАК ИЗБЕЖАТЬ ОПАСНОСТИ**

На незнакомой местности двигайтесь медленно, будьте предельно внимательны и осторожны.

Будьте готовы к внезапной смене рельефа и характера грунта при эксплуатации мотовездехода.

Помните, что водитель всегда отвечает за безопасность пассажира (двухместные модели). При движении с пассажиром снижайте скорость до безопасной.

## Движение на чрезмерно пересеченной, скользкой или рыхлой местности

**⚠ ОСТОРОЖНО**



### **ПОТЕНЦИАЛЬНАЯ ОПАСНОСТЬ**

Пренебрежение мерами предосторожности при движении по пересеченной местности, скользкой или рыхлой поверхности.

### **ЧТО МОЖЕТ ПРОИЗОЙТИ**

Возможна потеря сцепления колёс с дорогой и потеря управления, что может привести к несчастному случаю, включая опрокидывание мотовездехода и падение пассажира (двухместные модели).

### **КАК ИЗБЕЖАТЬ ОПАСНОСТИ**

Движение по избыточно неровной, скользкой или рыхлой поверхности без надлежащей подготовки категорически запрещено.

Всегда проявляйте особую осторожность на подобных поверхностях. Помните, что водитель всегда отвечает за безопасность пассажира (двухместные модели). При возникновении сомнений в безопасности пассажира позвольте ему сойти с мотовездехода.

## Неверная техника выполнения поворота

**⚠ ОСТОРОЖНО**



### **ПОТЕНЦИАЛЬНАЯ ОПАСНОСТЬ**

**Неправильная техника выполнения поворотов.**

### **ЧТО МОЖЕТ ПРОИЗОЙТИ**

**Возможна потеря управления и, как следствие, опрокидывание мотовездехода и/или падение пассажира (двухместные модели) с мотовездехода.**

### **КАК ИЗБЕЖАТЬ ОПАСНОСТИ**

**При выполнении поворота следуйте инструкциям, приведённым ниже в настоящем Руководстве. Потренируйтесь в выполнении поворотов на низких скоростях, прежде чем выполнять их на высоких скоростях. Помните, что водитель всегда отвечает за безопасность пассажира (двухместные модели). Никогда не выполняйте этот маневр с пассажиром. Помните, что при перевозке пассажира управляемость мотовездехода ухудшается, а тормозной путь — увеличивается. Не выполняйте повороты на избыточной скорости.**

## Чрезмерно крутые холмы

⚠ ОСТОРОЖНО



### **ПОТЕНЦИАЛЬНАЯ ОПАСНОСТЬ**

Эксплуатация на чрезмерно крутых холмах.

### **ЧТО МОЖЕТ ПРОИЗОЙТИ**

Мотовездеход перевернется скорее на крутом холме, чем на ровной поверхности или пологом холме.

### **КАК ИЗБЕЖАТЬ ОПАСНОСТИ**

Эксплуатация данного мотовездехода на холмах, слишком крутых для мотовездехода или вашего водительского опыта, категорически запрещена.

Потренируйтесь в управлении мотовездеходом сначала на пологих склонах как с пассажиром (двухместные модели), так и без него.

Всегда помните, что даже если Вы уверены в том, что мотовездеход преодолет склон, не выполняйте этот маневр с пассажиром (двухместные модели) — позвольте пассажиру сойти с мотовездехода.

Принимайте взвешенные решения.

## Подъем на склоны

**⚠ ОСТОРОЖНО**



### **ПОТЕНЦИАЛЬНАЯ ОПАСНОСТЬ**

Неправильная техника движения вверх по холмам.

### **ЧТО МОЖЕТ ПРОИЗОЙТИ**

Потеря управления, опрокидывание мотовездехода, падение пассажира (двухместные модели) с мотовездехода.

### **КАК ИЗБЕЖАТЬ ОПАСНОСТИ**

При движении в гору соблюдайте инструкции, приведённые ниже в настоящем Руководстве.

Внимательно изучите рельеф и характер грунта, прежде чем начинать движение по холму. Помните, что водитель всегда отвечает за безопасность пассажира (двухместные модели). При необходимости перед въездом на холм попросите его сойти с мотовездехода. Помните, что при перевозке пассажира управляемость мотовездехода ухудшается, а тормозной путь — увеличивается.

Движение по склонам с избыточно скользкой или рыхлой поверхностью категорически запрещено.

Перенесите вес тела вперед (водитель и пассажир (двухместные модели)).

Резкие нажатия на рычаг управления дроссельной заслонкой и резкие переключения передач категорически запрещены. Мотовездеход может перевернуться.

Пересечение вершины любого холма на высокой скорости категорически запрещено. Препятствие, обрыв, мотовездеход или человек могут находиться на другой стороне холма.

## Спуск со склона

**⚠ ОСТОРОЖНО**



### **ПОТЕНЦИАЛЬНАЯ ОПАСНОСТЬ**

Неправильная техника движения вниз по холмам.

### **ЧТО МОЖЕТ ПРОИЗОЙТИ**

Потеря управления, опрокидывание мотовездехода, падение пассажира (двухместные модели) с мотовездехода.

### **КАК ИЗБЕЖАТЬ ОПАСНОСТИ**

При движении вниз по склону действуйте в соответствии с процедурами, изложенными в настоящем Руководстве.

### **ПРИМЕЧАНИЕ:**

Для торможения при движении вниз по склону применяется специальный приём.

Внимательно изучите рельеф и характер грунта, прежде чем начинать движение по холму. Помните, что водитель всегда отвечает за безопасность пассажира (двухместные модели). В случае возникновения сомнений в безопасности пассажира позвольте ему сойти с мотовездехода. Помните, что при перевозке пассажира управляемость мотовездехода ухудшается, а тормозной путь — увеличивается. Перенесите вес тела назад (водитель и пассажир (двухместные модели)).

Движение вниз по склону на высокой скорости категорически запрещено.

Избегайте движения вниз по холму под углом, который может привести к сильному наклону мотовездехода в одну сторону. Где возможно, двигайтесь строго вниз по склону.



**Пересечение или поворот на холмах****⚠ ОСТОРОЖНО****ПОТЕНЦИАЛЬНАЯ ОПАСНОСТЬ**

Неправильная техника пересечения холмов или поворотов на холмах.

**ЧТО МОЖЕТ ПРОИЗОЙТИ**

Потеря управления, опрокидывание мотовездехода, падение пассажира (двухместные модели) с мотовездехода.

**КАК ИЗБЕЖАТЬ ОПАСНОСТИ**

Никогда не выполняйте этот маневр с пассажиром (двухместные модели). Позвольте ему сойти с мотовездехода.

Не пытайтесь развернуть мотовездеход на склоне – для этого, прежде всего, следует освоить технику разворота, описанную в настоящем Руководстве. Будьте очень внимательны при повороте на любом холме.

По возможности избегайте движения вдоль крутых склонов.

При движении вдоль склона холма:

Следуйте инструкциям, приведённым в данном Руководстве.

Избегайте склонов с избыточно скользкой или рыхлой поверхностью.

Водитель и пассажир (двухместные модели) должны перенести вес тела в сторону вершины.

## Остановка двигателя, скатывание вниз по склону или неверная техника схода с мотовездехода при движении вверх по склону

**⚠ ОСТОРОЖНО**

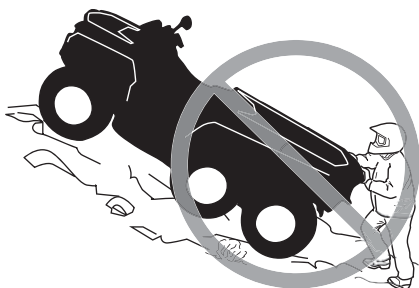

### **ПОТЕНЦИАЛЬНАЯ ОПАСНОСТЬ**

Остановка двигателя, скатывание вниз по склону или неверная техника схода с мотовездехода при движении вверх по склону.

### **ЧТО МОЖЕТ ПРОИЗОЙТИ**

Может привести к перевороту мотовездехода.

### **КАК ИЗБЕЖАТЬ ОПАСНОСТИ**

При движении вверх по склону поддерживайте постоянную скорость и включайте понижающую передачу.

Если скорость движения вперед потеряна:

Перенесите центр тяжести Вашего тела (попросите сделать пассажира (двухместные модели) то же самое) в направлении вершины холма. Резкие нажатия на рычаг управления дроссельной заслонкой и резкие переключения передач категорически запрещены. Мотовездеход может перевернуться.

Нажмите на рычаг тормоза.

После остановки задействуйте стояночный тормоз.

Сойдите с мотовездехода со стороны вершины или в любую сторону, если передняя часть мотовездехода направлена к вершине (первым сходит пассажир (двухместные модели)).

Если мотовездеход начал скатываться вниз:

Перенесите центр тяжести Вашего тела (попросите сделать пассажира (двухместные модели) то же самое) в направлении вершины холма. Резкие нажатия на рычаг управления дроссельной заслонкой и резкие переключения передач категорически запрещены. Мотовездеход может перевернуться.

Если мотовездеход начинает скатываться, не пользуйтесь задним тормозом.

Плавно нажмите рычаг переднего тормоза.

После полной остановки машины включите задний тормоз и поставьте машину на стояночный тормоз.

Сойдите с мотовездехода со стороны вершины или в любую сторону, если передняя часть мотовездехода направлена к вершине (первым сходит пассажир (двухместные модели)).

Разверните мотовездеход и сядьте на него, соблюдая технику, описанную в настоящем Руководстве.

**Движение над препятствиями****⚠ ОСТОРОЖНО****ПОТЕНЦИАЛЬНАЯ ОПАСНОСТЬ**

Неправильная техника преодоления препятствий.

**ЧТО МОЖЕТ ПРОИЗОЙТИ**

Потеря управляемости, падение пассажира (двухместные модели) или авария.

Может произойти переворот мотовездехода.

**КАК ИЗБЕЖАТЬ ОПАСНОСТИ**

Перед эксплуатацией на новом месте проверьте наличие препятствий.

Преодоление крупных препятствий, таких как валуны или поваленные деревья, категорически запрещено.

Помните, что водитель всегда отвечает за безопасность пассажира (двухместные модели). В случае возникновения сомнений в безопасности пассажира позвольте ему сойти с мотовездехода. Помните, что при перевозке пассажира управляемость мотовездехода ухудшается, а тормозной путь увеличивается.

Преодолевая препятствия, действуйте в соответствии с рекомендациями настоящего Руководства.

## Перемещение волоком или скольжение

**⚠ ОСТОРОЖНО**



### **ПОТЕНЦИАЛЬНАЯ ОПАСНОСТЬ**

Неправильная техника вождения при заносе, скольжении или движении юзом.

### **ЧТО МОЖЕТ ПРОИЗОЙТИ**

Вы можете потерять управление над мотовездеходом.

При внезапном возобновлении сцепления колёс с дорогой возможно опрокидывание мотовездехода или падение пассажира (двухместные модели) с мотовездехода.

### **КАК ИЗБЕЖАТЬ ОПАСНОСТИ**

Научитесь контролировать занос и скольжение, потренировавшись на низких скоростях и ровной гладкой поверхности.

Никогда не выполняйте эти маневры с пассажиром (двухместные модели). Помните, что при перевозке пассажира управляемость мотовездехода ухудшается, а тормозной путь увеличивается.

На избыточно скользких поверхностях, таких как лед, двигайтесь медленно и будьте особенно осторожны, чтобы снизить риск возникновения неконтролируемого заноса или скольжения.

**Глубокая или быстро текущая вода****⚠ ОСТОРОЖНО****ПОТЕНЦИАЛЬНАЯ ОПАСНОСТЬ**

Эксплуатация мотовездехода в быстрых или глубоких водных потоках.

**ЧТО МОЖЕТ ПРОИЗОЙТИ**

Возможно всплытие колёс, что приведёт к потере сцепления колёс с дорогой, утрате контроля над мотовездеходом, и в результате — к несчастному случаю.

**КАК ИЗБЕЖАТЬ ОПАСНОСТИ**

Эксплуатация мотовездехода в быстрых потоках воды или глубокой воде категорически запрещена.

Перед пересечением водной преграды всегда проверяйте ее глубину и скорость течения. Уровень воды не должен подниматься выше подножек.

Помните, что эффективность мокрых тормозов снижается. Всегда проверяйте тормоза после движения по воде. В случае необходимости несколько раз приведите в действие тормоза, чтобы просушить тормозные колодки.

## Движение задним ходом

**⚠ ОСТОРОЖНО**



### **ПОТЕНЦИАЛЬНАЯ ОПАСНОСТЬ**

Неправильная техника движения задним ходом.

### **ЧТО МОЖЕТ ПРОИЗОЙТИ**

Вы можете ударить препятствие или человека, находящихся за мотовездеходом, причинив серьезные травмы.

### **КАК ИЗБЕЖАТЬ ОПАСНОСТИ**

При включении передачи заднего хода убедитесь в отсутствии препятствий или людей за мотовездеходом. Когда движение задним ходом безопасно, двигайтесь медленно. Помните, что сидящий на заднем сиденье пассажир (двухместные модели) может ограничить угол обзора.

## Давление воздуха в шинах

**⚠ ОСТОРОЖНО**



### **ПОТЕНЦИАЛЬНАЯ ОПАСНОСТЬ**

Эксплуатация мотовездехода с несоответствующими шинами, или несоответствующим или разным давлением в шинах;

### **ЧТО МОЖЕТ ПРОИЗОЙТИ**

Эксплуатация мотовездехода с несоответствующими шинами, или несоответствующим или разным давлением в шинах может привести к потере управления, разрыву шины, провороту шины на ободу колеса и увеличению риска возникновения несчастного случая.

### **КАК ИЗБЕЖАТЬ ОПАСНОСТИ**

Пользуйтесь только рекомендованным типом шин, указанным в настоящем Руководстве.

Постоянно поддерживайте в шинах требуемое давление воздуха, как указано в настоящем Руководстве.

Незамедлительно заменяйте поврежденные колеса или шины.

## Неправильные модификации

**⚠ ОСТОРОЖНО**



### **ПОТЕНЦИАЛЬНАЯ ОПАСНОСТЬ**

Эксплуатация мотовездехода с недопустимыми изменениями конструкции.

### **ЧТО МОЖЕТ ПРОИЗОЙТИ**

Неправильная установка дополнительного оборудования или изменения конструкции мотовездехода могут повлечь изменения в управляемости и, в некоторых ситуациях, возникновение несчастного случая.

### **КАК ИЗБЕЖАТЬ ОПАСНОСТИ**

Внесение изменений в конструкцию данного мотовездехода путем установки и/или использования неподходящих аксессуаров/дополнительного оборудования категорически запрещено. Все запасные части и дополнительное оборудование, устанавливаемые на данный мотовездеход должны быть одобрены компанией BRP, установлены и использованы в соответствии с инструкциями. Если у вас есть вопросы, обратитесь к авторизованному дилеру Can-Am.

**НЕ УСТАНОВЛИВАЙТЕ** дополнительное сиденье для пассажира (одноместные модели) и не используйте багажник для перевозки пассажира.

Изменение конструкции мотовездехода с целью увеличения мощности и скорости лишает вас права на гарантийное обслуживание. В дополнение, определенные изменения, включая снятие компонентов двигателя или выпускной системы, в большинстве стран являются незаконными.



## Погрузка, перевозка или буксировка груза

**⚠ ОСТОРОЖНО**



### **ПОТЕНЦИАЛЬНАЯ ОПАСНОСТЬ**

Перегрузка мотовездехода, неправильное закрепление или буксировка груза.

### **ЧТО МОЖЕТ ПРОИЗОЙТИ**

Может привести к ухудшению управляемости мотовездехода, что, в свою очередь, может стать причиной несчастного случая.

### **КАК ИЗБЕЖАТЬ ОПАСНОСТИ**

Предельная нагрузка на мотовездеход, указанная в Руководстве, учитывает вес водителя и пассажира (двухместные модели), груза и дополнительных принадлежностей.

Вес перевозимого груза должен быть равномерно распределен, а сам груз надежно закреплен.

При перевозке груза или буксировке прицепа снижайте скорость. Оставьте больше места для торможения.

При перевозке груза или буксировке прицепа строго следуйте инструкциям, приведённым в данном Руководстве.

## Транспортировка легковоспламеняющихся или опасных материалов

 **ОСТОРОЖНО**



VIDEOMIO

### **ПОТЕНЦИАЛЬНАЯ ОПАСНОСТЬ**

Перевозка воспламеняющихся или опасных материалов может привести к взрыву.

### **ЧТО МОЖЕТ ПРОИЗОЙТИ**

Это может привести к серьезным травмам или смерти.

### **КАК ИЗБЕЖАТЬ ОПАСНОСТИ**

Перевозка воспламеняющихся или опасных материалов категорически запрещена.

# КОНТРОЛЬНЫЙ ОСМОТР ПЕРЕД ПОЕЗДКОЙ

## ⚠ ОСТОРОЖНО

Проводите контрольный осмотр перед каждой поездкой, с целью выявить возможные неисправности. Контрольный осмотр поможет вам отследить износ или разрушение какого-либо узла, прежде чем это перерастет в проблему. Устраните любую обнаруженную неисправность, чтобы избежать поломки или несчастного случая.

Каждый раз перед поездкой водитель обязан проводить контрольный осмотр, согласно следующего плана.

## Контрольный лист осмотра мотовездехода.

*Перед запуском двигателя (ключ в положении OFF)*

Подлежит проверке	Что необходимо проверить	✓
Моторное масло	Проверьте уровень моторного масла.	
Охлаждающая жидкость	Проверить уровень охлаждающей жидкости.	
Тормозная жидкость	Проверить уровень тормозной жидкости	
Протечки	Убедиться в отсутствии протечек под мотовездеходом	
Рычаг управления дроссельной заслонкой	Проверить нормальную работу рычага управления дроссельной заслонкой несколько раз нажав на него Он должен свободно возвращаться в исходное положение	
Блокировка тормоза	Приведите в действие блокировку тормоза и убедитесь, что она функционирует нормально	
Шины	Проверить давление в шинах и их состояние Значения см. на наклейке «Давление в шинах и максимальная нагрузка» и выполните соответствующую регулировку нагрузки.	
Колеса	Проверить состояние колес. Проверьте затяжку колесных гаек Затяните винты крепления фиксирующих колец (при наличии). Моменты затяжки указаны см. в главе «Колеса и шины» в разделе <i>Операции технического обслуживания.</i>	
Радиатор	Проверить загрязненность радиатора.	
Сильфоны приводного вала	Проверьте состояние сильфонов и защитных кожухов приводного вала	

Подлежит проверке	Что необходимо проверить	✓
Сиденье (-я)	Проверить надежность закрепления водительского сиденья	
	Убедитесь, что пассажирское сиденье или багажное отделение установлено на место и надежно закреплено (двухместные модели).	
	Проверить состояние спинки и поручней пассажирского сиденья	
Груз	При перевозке грузов не забывайте про максимальную грузоподъемность мотовездехода См. раздел «Загрузка багажных площадок». Убедитесь, что груз надежно закреплен на площадках.	
	В случае буксировки прицепа или иного оборудования: <ul style="list-style-type: none"> <li>– Проверьте состояние сцепного устройства и шарового шарнира прицепа.</li> <li>– Не превышайте вертикальную нагрузку на сцепное устройство и массу буксируемого груза, указанные на наклейке рядом со сцепным устройством или в разделе «ТЕХНИЧЕСКИЕ ХАРАКТЕРИСТИКИ».</li> <li>– Убедитесь, что прицеп надежно соединен со сцепным устройством</li> </ul>	
Багажный отсек	Убедиться, что крышка заднего багажного отделения надлежащим образом защелкнута	
Рама и подвеска	Работая под мотовездеходом, осмотрите и, при необходимости, очистите детали рамы и компоненты подвески	
Воздушный фильтр двигателя	Осмотреть и очистить воздушный фильтр двигателя	
Воздушный фильтр вариатора	Осмотреть и очистить воздушный фильтр вариатора	

**Перед запуском двигателя (ключ в положении ON)**

Подлежит проверке	Что необходимо проверить	✓
Цифровой дисплей	Проверьте функционирование индикаторов на цифровом дисплее (в течение нескольких секунд после поворота ключа в положение «ON»)	
	Проверьте сообщения на цифровом дисплее.	
Светотехническое оборудование	Проверьте функционирование и чистоту следующих приборов: <ul style="list-style-type: none"> <li>– Головное освещение</li> <li>– Фары ближнего и дальнего света</li> <li>– Лампызадних фонарей</li> <li>– Стоп-сигналы</li> <li>– Указатели поворотов</li> <li>– Фонари аварийной сигнализации.</li> </ul>	
Уровень топлива в баке	Проверить уровень топлива в баке.	
Звуковой сигнал	Проверьте функционирование звукового сигнала (при наличии)	

**После запуска двигателя**

Подлежит проверке	Что необходимо проверить	✓
Рулевое управление	Проверить нормальную работу рулевого управления полностью повернув руль слева направо и наоборот.	
Рукоятка переключения режимов	Проверить работу рычага переключения передач, переведя его во все доступные положения (P, R, N, H и L)	
Переключатель режимов 4WD/6WD	Проверить работу переключателя режимов 4WD/6WD	
Тормоза	Двигаясь вперед на небольшой скорости поочередно нажимайте на рычаг и педаль тормоза. Тормоза должны полностью приводиться в действие. При отпускании педаль и рычаг должны полностью возвращаться в исходное положение.	

Подлежит проверке	Что необходимо проверить	✓
Выключатель двигателя	Убедитесь в нормальном функционировании выключателя двигателя	
РЧ D.E.S.S. Контактное устройство	Проверить функционирование системы DESS. Снять ключ с контактного устройства и убедиться, что двигатель останавливается.	

---

# ДВИЖЕНИЕ НА СНЕГОХОДЕ

Существует несколько простых правил, которые **ОБЯЗАТЕЛЬНО** соблюдать, для получения наиболее полных ощущений от вождения мотовездехода. Некоторые могут оказаться для вас новыми, некоторые, напротив, хорошо известными или очевидными.

Уделите время для прочтения данного руководства и всех предупреждающих наклеек, расположенных на транспортном средстве, а также для просмотра видеоролика по безопасности, поставляемого вместе с транспортным средством. В указанных источниках содержится более полная информация, которая понадобится вам перед поездкой.

Вне зависимости от вашего опыта вождения изучение органов управления и конструктивных особенностей данного мотовездехода необходимо для вашей собственной безопасности. Знание правильной техники вождения также важно.

Данный мотовездеход обладает высокими эксплуатационными характеристиками и предназначен исключительно для внедорожного использования. Неопытные водители не смогут правильно оценить риски и окажутся неготовы к особенностям поведения данного мотовездехода.

Информация, представленная в настоящем Руководстве, не является исчерпывающей. Мы настоятельно рекомендуем обратиться за дополнительной информацией и обучением к местным властям, клубам владельцев мотовездеходов, общепризнанным организациям, обучающим управлению мотовездеходом, или к уполномоченному дилеру Can-Am Off-road.

Компания BRP рекомендует соблюдать возрастные ограничения, указанные на предупреждающей наклейке, размещенной на мотовездеходе. Несмотря на то, что возраст водителя может соответствовать требованиям возрастных ограничений, он может не обладать навыками, умениями и суждениями необходимыми для безопасной эксплуатации мотовездехода, что, в свою очередь, может привести к аварийной ситуации.

Лица с психическими или физическими нарушениями, а также лица, предпочитающие экстремальный стиль вождения, более подвержены риску опрокидывания или столкновения, что, в свою очередь, может привести к травмам различной степени тяжести, не исключая летального исхода.

Не все транспортные средства одинаковы. Каждое из них обладает собственными техническими характеристиками, особенностями управления и прочими особенностями. Каждое транспортное средство управляется по-своему.

Полностью изучите управление мотовездехода и особенности его эксплуатации прежде чем приступить к эксплуатации в условиях бездорожья. Потренируйтесь в вождении на подходящей свободной от препятствий площадке, чтобы почувствовать как управляется мотовездеход. Двигайтесь с малой скоростью. Высокие скорости потребуют большого опыта и знаний, а также подходящих условий для вождения.

Условия для вождения могут меняться в зависимости от места. Также они зависят от метеоусловий, которые могут значительно меняться в зависимости от времени дня и года.

Езда по песку отличается от езды по снегу, через лес или болотистую местность. Каждый тип местности потребует от водителя повышенного внимания и определенных навыков. Принимайте взвешенные решения. Всегда двигайтесь с осторожностью. Просим вас не принимать неоправданно рискованных решений, вследствие которых вы можете оказаться в затруднительном положении или получить травму.

Не стоит думать, что мотовездеход сможет безопасно двигаться по любой местности. Внезапные изменения рельефа, такие как ямы, углубления, обрывы, рыхлые или твердые участки и прочее могут привести к потере управления мотовездеходом и/или его опрокидыванию. Для того, чтобы избежать этого, двигайтесь с малой скоростью и следите за изменением рельефа. В случае, если мотовездеход начинает опрокидываться или переворачиваться, необходимо немедленно с него прыгнуть в сторону ПРОТИВОПОЛОЖНУЮ направлению опрокидывания!

Если в вашей местности разрешена эксплуатация мотовездеходов на дорогах общего пользования, перемещайтесь на своем мотовездеходе по дорогам с твердым покрытием только на небольшие расстояния и только для перемещения с одного участка бездорожья на другой. Обязательно двигайтесь на низкой скорости (ни в коем случае не превышайте 40 км/ч (25 миль/час)) и снижайте скорость перед выполнением поворота. Данный мотовездеход не имеет дифференциала заднего моста (задние колеса всегда вращаются с одинаковой скоростью). Это является причиной значительного ухудшения управляемости при движении по дороге с твердым покрытием.

Обязательно соблюдайте все нормы и правила дорожного движения при управлении своим мотовездеходом на дорогах общего пользования и улицах. Если вы пересекаете дорогу в составе колонны, то ведущий должен сойти со своего мотовездехода и обеспечить проезд колонны. Затем при помощи замыкающего ведущий пересекает дорогу. Не выезжайте на тротуары. Они предназначены только для пешеходов.

Мы рекомендуем проведение ежегодного освидетельствования вашего транспортного средства на предмет соответствия его требованиям безопасности. Для получения дополнительной информации обращайтесь к уполномоченному дилеру Can-Am Off-Road. Рекомендуется проведение предсезонной подготовки вашего транспортного средства силами сотрудников авторизованного дилера Can-Am Off-Road, хотя это и не является обязательным. Каждое ваше посещение авторизованного дилерского центра Can-Am Off-Road — это хорошая возможность для его сотрудников проверить, не распространяется ли на ваше транспортное средство какая-либо кампания по безопасности. Мы также рекомендуем своевременно посетить авторизованного дилера Can-Am Off-Road, если вам стало известно о проведении каких-либо кампаний, касающихся безопасности.

По вопросам приобретения дополнительного оборудования, которое вам может потребоваться, также обращайтесь к авторизованному дилеру Can-Am Off-Road.



## Экипировка

При выборе экипировки руководствуйтесь погодными условиями. Ориентируйтесь на минимально возможную температуру. Термобелье поможет вашему телу сохранить тепло. Водителю важно всегда надевать подходящую защитную экипировку, включая сертифицированный шлем, защиту для глаз, ботинки, перчатки, рубашку/куртку с длинным рукавом, штаны достаточной длины. Подобная экипировка сможет защитить вас от ряда незначительных угроз, с которыми вы можете встретиться в дороге. Водитель ни в коем случае не должен надевать свободную одежду (в т.ч. шарфы), так как она может быть затянута движущимися частями мотовездехода или запутаться в ветках или кустах. В зависимости от метеоусловий вам могут потребоваться незапотевающие или солнцезащитные очки. Цветные стекла очков помогут вам лучше рассмотреть неровности рельефа. Солнцезащитные очки следует носить только в дневное время.

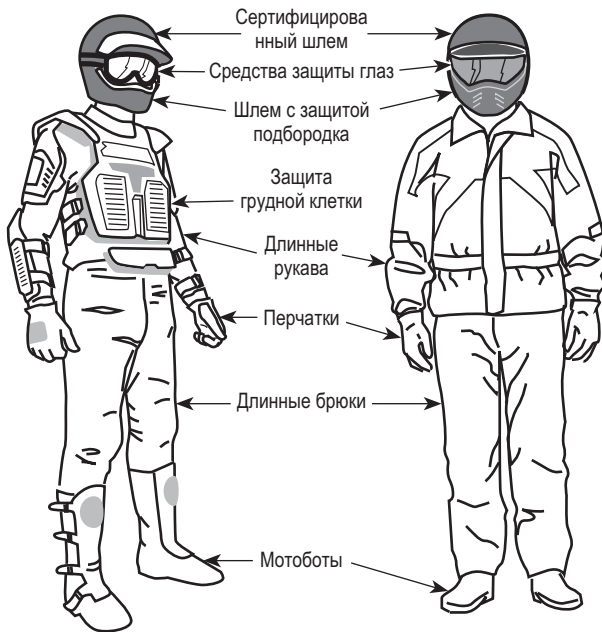

Водители и пассажиры с соответствующей защитной экипировкой

## Перевозка пассажира

### Одноместные модели

Данный мотовездеход не предназначен для перевозки пассажиров. Не устанавливайте пассажирское сиденье и не используйте багажник для перевозки пассажира.

### Двухместные модели

Данный мотовездеход предназначен для перевозки ОДНОГО пассажира. В течение всей поездки пассажир должен находиться на своем месте и держаться за поручни. Установка нерекондованных BRP пассажирских сидений КАТЕГОРИЧЕСКИ запрещена. Не используйте багажник для перевозки пассажира (-ов). Перевозка более 1 пассажира может привести к ухудшению устойчивости и потере управления мотовездеходом. Если пассажирское сиденье не установлено, мотовездеход является одноместным. В таком варианте компоновки перевозка пассажира запрещена.

## Прогулки на мотовездеходе

Уважайте права других отдыхающих. Держитесь в стороне от местности, не предназначенной для движения мотовездеходов. К такой местности относятся трассы снегоходов, тропы для конных верховых прогулок, гоночные трассы, трассы для горных велосипедов и т. д. Не предполагайте, что на этих трассах никого не окажется. Всегда придерживайтесь правой стороны трассы и не пересекайте ее зигзагом. Будьте готовы остановиться или уступить дорогу, при появлении встречного ездока.

Присоединитесь к местному клубу любителей мотовездеходов. Там вы сможете получить карту, информацию о местах, пригодных для прогулок на мотовездеходах, советы опытных водителей. Если же такого клуба в вашем регионе нет, вы можете организовать его самостоятельно. Совместные поездки и клубные мероприятия могут стать полезным и приятным для вас опытом общения и совместного времяпрепровождения.

Всегда держитесь на безопасном расстоянии от других ездоков. Корректная оценка скорости, рельефа местности, метеословий, состояния вашего мотовездехода и действий других участников движения поможет вам правильно определить безопасное расстояние. Как и любое другое транспортное средство мотовездеход невозможно остановить мгновенно. Оставляйте больше места для торможения. Помните, что управление и устойчивость двухместной модели мотовездехода ухудшаются при движении с пассажиром. При движении с пассажиром снижайте скорость до безопасной.

Перед тем, как отправиться на прогулку, сообщите вашим близким предлагаемые маршрут и время вашего возвращения.

Если вы собираетесь долго пробыть в пути, запаситесь дополнительными инструментами, питьевой водой, едой и аварийным оборудованием. Заранее узнайте, где вы сможете дозаправиться топливом и долить масло. Будьте готовы к нештатным ситуациям.

Аптечка первой помощи	Разводной гаечный ключ
Мобильный телефон	Нож
Изолента	Фонарик
Веревка	Очки с цветными стеклами

Запасные лампочки	Карта маршрута
Возимый набор инструментов	Запас пищи

## Окружающая среда

Одним из преимуществ мотовездехода является возможность путешествовать вдали от проторенных дорог и поселений. Однако не забывайте об уважении к природе и праву других людей наслаждаться ею. Не используйте мотовездеход для движения по экологически закрытым зонам. Не проезжайте на мотовездеходе через насаждения и кустарники. Не валите деревья. Не сбивайте ограждений. Не разрушайте слабый слой почвы непрерывной пробуксовкой колес. Действуйте осторожно.

Данный мотовездеход может стать причиной лесного пожара в случае, если рядом с выхлопной трубой или иными горячими частями двигателя будут скапливаться мусор и прочие инородные объекты, так как они могут воспламениться и упасть в сухую траву. Избегайте мест, где появление на вашем мотовездеходе подобных объектов наиболее вероятно: влажные участки, торфяники, высокая трава. Незамедлительно осматривайте мотовездеход на наличие инородных предметов после движения по таким местам. В случае необходимости удаляйте мусор и инородные объекты с горячих элементов. Более подробная информация приведена в разделе «Уход за мотовездеходом».

Во многих регионах преследование животных на мотовездеходе запрещено законом. Животное, преследуемое водителем мотовездехода, может погибнуть от истощения. В случае, если вам встретятся дикие животные, не преследуйте их. Остановитесь и наблюдайте за ними в тишине. Это будет одним из наиболее запоминающихся событий в вашей жизни.

Соблюдайте правило: "Что привез – то и увез". Не разводите костры. Не разводите костров без разрешения. Если таковое у вас имеется – выбирайте пожаробезопасные места. Ущерб, нанесенный природе, скажется на вас и других людях как сейчас, так и в будущем.

Не нарушайте границ сельскохозяйственных земельных участков. Всегда получайте разрешение для движения по частным владениям или сельхозугодьям. Берегите посевы. Не пугайте домашних животных и скот. Соблюдайте границы участков.

В заключение: не засоряйте ручьи, озера или реки, не вносите изменения в конструкцию двигателя и системы выпуска отработавших газов или не снимайте какие-либо их компоненты — это может неблагоприятно повлиять на количество вредных веществ, выбрасываемых двигателем.

## Конструктивные ограничения

Несмотря на то, что данный мотовездеход обладает выдающимися характеристиками прочности для своего класса, он остается легким транспортным средством, что и определяет его эксплуатационные ограничения.

Увеличение нагрузки на какую-либо из частей мотовездехода негативным образом скажется на его гравитационной устойчивости и эксплуатационных качествах.

## **Эксплуатация в условиях бездорожья**

Движение в условиях пересеченной местности опасно само по себе. Любая местность не подготовленная специально для передвижения транспортных средств представляет опасность, в силу непредсказуемости углов наклона, а также состояния и крутизны поверхности. Поверхность сама по себе постоянный источник опасности – об этом следует помнить каждому ездоку.

Первоочередными задачами водителя мотовездехода являются выбор наиболее безопасного маршрута и постоянное наблюдение за изменениями рельефа. Ни при каких обстоятельствах не позволяйте управлять мотовездеходом лицам не знакомым с рекомендациями по вождению мотовездехода. Эксплуатация мотовездехода на чрезмерно крутых подъемах и участках с крайне изменчивым рельефом запрещена.

## **Техника вождения**

Информация, представленная в настоящем Руководстве, не является исчерпывающей. Повысить свои знания и улучшить навыки вождения вам помогут сертифицированные курсы вождения.

Вашими лучшими помощниками станут аккуратность, внимание, опыт и навыки вождения.

Следуйте указаниям расположенных на трассе знаков. Их цель помочь вам и другим ездокам.

При езде по пересеченной местности мощность и сцепление с поверхностью гораздо важнее скорости. Не двигайтесь со скоростью большей, чем позволяют условия видимости и ваши навыки выбора безопасного маршрута.

Следите за изменениями уклонов и появлением возможных препятствий (например: камни, валуны, пни), так как они могут привести к потере устойчивости и опрокидыванию мотовездехода.

Необходимо выяснить состояние поверхности на другой стороне холма или другом берегу. Часто вас поджидает препятствие или обрыв настолько крутой, что его невозможно преодолеть или спуститься по нему.

В случае, если у вас возникает малейшее сомнение в том, сможет ли мотовездеход преодолеть то или иное препятствие или пройти по тому или иному участку местности, выберите альтернативный маршрут.

Всегда используйте верную технику вождения, чтобы избежать опрокидывания мотовездехода на склонах, пересеченной местности и в поворотах.

## **Положение тела**

Для обеспечения надлежащей управляемости держитесь за руль так, чтобы все элементы управления были у вас под рукой. То же касается и положения ваших ног на подножках. Чтобы снизить риск травмирования ног,

никогда не убирайте их с подножек. При выполнении поворотов не пытайтесь помочь маневру мотовездехода ногами - это может привести к различным травмам.

Несмотря на то, что данный мотовездеход оснащен хорошей подвеской, движение по пересеченной местности, а также по местности с промоинами и выбоинами, может привести к значительным неудобствам и травмам спины. Зачастую вам придется привставать или вставать полностью при передвижении в подобных условиях. Снизьте скорость. Ваши согнутые ноги поглотят часть энергии удара.

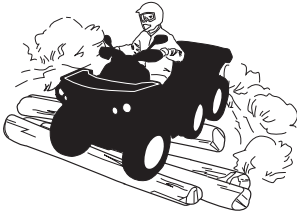

## **2-местные модели**

В течение всей поездки пассажир должен удерживать ноги на подножках и держаться за поручни.

Пассажир должен повторять движения водителя одновременно с ним.

### ***Пересечение дорог***

В случае, если вам необходимо пересечь дорогу, убедитесь в отсутствии транспортных средств слева и справа от вас и заранее определите точку выхода на противоположной стороне дороги. Двигайтесь к данной точке по прямой. Не совершайте резких маневров или интенсивных ускорений — это может стать причиной переворачивания. Не двигайтесь по тротуарам или велосипедным дорожкам, так как они не предназначены для движения мотовездехода.

### ***Движение по дорогам***

Обязательно соблюдайте все нормы и правила дорожного движения при управлении своим мотовездеходом на дорогах общего пользования и улицах.

Не выезжайте на тротуары. Они предназначены только для пешеходов.

### ***Поворот***

Потренируйтесь в выполнении поворотов на низких скоростях, прежде чем выполнять их на высоких скоростях.

Держите руль обеими руками и не убирайте ноги с подножек.

При выполнении поворота или поддерживайте постоянную скорость, или слегка ускорьтесь.

Чтобы снизить риск опрокидывания:

- При выполнении поворота соблюдайте осторожность
  - Не поворачивайте руль слишком сильно или слишком резко для текущей скорости и условий движения. Воздействие на руль должно соответствовать скорости движения и окружающей обстановке.
  - Снизьте скорость перед входом в поворот. Во время выполнения поворота избегайте интенсивного торможения.
  - Во время выполнения поворота избегайте интенсивного ускорения, даже при начале движения или движении с низкой скоростью.
- Выполнение разворотов мотовездехода с пробуксовкой колес, скольжений, заносов, прыжков и других трюков категорически запрещено. Если мотовездеход начинает сносить или заносить, поверните руль в сторону сноса или заноса. Не нажимайте резко на педаль тормоза и не блокируйте колеса.
- Избегайте движения по поверхностям с покрытием. Мотовездеход не предназначен для эксплуатации на поверхностях с покрытием, это может привести к опрокидыванию. Если необходимо двигаться по поверхности с покрытием, поворачивайте плавно, снизьте скорость и избегайте интенсивных ускорений и торможений.

Не делайте резких движений рулем, не нажимайте необдуманно на рычаг дроссельной заслонки или тормоз во время поворота.

**⚠ ОСТОРОЖНО**

**Не выполняйте повороты на избыточной скорости.**

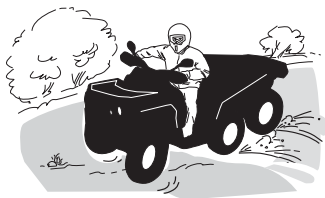

В случае, если вы попали в скольжение или занос, поворот руля в сторону заноса может помочь вам вернуть управление мотовездеходом. Ни в коем случае не блокируйте тормоза и колеса.

**⚠ ОСТОРОЖНО**

**Шины, установленные на данном мотовездеходе, не предназначены для движения по дорогам с покрытием. Также данный мотовездеход не оборудован задним дифференциалом (задние колеса вращаются на постоянной скорости). Таким образом, дорожное покрытие может негативно сказаться на управляемости мотовездехода.**

**Торможение**

Всегда держите руль обеими руками и не убирайте ноги с подножек при торможении.

Попрактикуйтесь в торможении, чтобы привыкнуть к поведению мотовездехода.

- Сначала выполняйте упражнение на низкой скорости, а затем увеличьте ее.
- Упражняйтесь в торможении на прямой при различных скоростях и различной силе нажатия на педаль тормоза.
- Поупражняйтесь в экстренном торможении; оптимальное торможение получается на прямой при сильном нажатии на педаль тормоза без блокировки колес.

Помните: длина тормозного пути зависит от скорости движения мотовездехода, его загрузки и типа дорожного покрытия. Также важную роль играет состояние шин и тормозов.

#### **ПРИМЕЧАНИЕ:**

При торможении, в случае движения вперед, центр тяжести мотовездехода смещается к передним колесам. Для увеличения останавливающей способности, тормозная система распределяет больше тормозного усилия на передние колеса. Это значительно повлияет на управляемость мотовездехода во время торможения. Помните об этом при торможении.

**РЫЧАГ ТОРМОЗА:** при использовании рычаг тормоза приводит в действие передние и задние тормоза в режимах 4x6 и 6x6.

#### **ПЕДАЛЬ ТОРМОЗА:**

- Режим 4x6: в этом режиме педаль тормоза приводит в действие только задние тормоза.
- Режим 6x6: когда выбран этот режим, педаль тормоза приводит в действие передние и задние тормоза.

#### ***Движение задним ходом***

При движении задним ходом, убедитесь, что ни люди, ни препятствия не мешают вашему движению. Двигайтесь с низкой скоростью и избегайте крутых поворотов.

Помните, что наличие пассажира на двухместной модели может уменьшить зону обзора. При необходимости попросите пассажира сойти с мотовездехода.

При движении задним ходом рекомендуется сидеть на мотовездеходе. Избегайте движения задним ходом стоя. Ваш вес может сместиться вперед, что может привести к непреднамеренному нажатию на рычаг управления дроссельной заслонкой и ускорению.

### **ОСТОРОЖНО**

**Неожиданное ускорение при движении мотовездехода задним ходом может стать причиной потери управления.**

#### ***Преодоление препятствий***

Препятствия, встреченные вами на пути, следует преодолевать с осторожностью. Примерами подобных препятствий являются: щебенка,

поваленные деревья, скользкие поверхности, ограждения, столбы, дамбы и насыпи, углубления и низменности. Следует по возможности избегать их. Помните, что некоторые препятствия следует объезжать, из-за их размера или опасности, которую они представляют, а не преодолевать. Вы легко преодолете небольшие камни или поваленные деревья держась под прямым углом к препятствию. Привстаньте и согните ноги в коленях. Не совершайте резких нажатий на рычаг управления дроссельной заслонкой, не теряйте скорости движения. Водитель должен крепко держаться за руль, а пассажир за поручни. Как водитель, так и пассажир должны перенести вес тела назад перед преодолением препятствия. Не пытайтесь оторвать от земли передние колеса. Помните, что препятствие может оказаться скользким и подвижным.

При движении на двухместной модели именно водитель несет ответственность за жизнь и здоровье пассажира. Если вы сомневаетесь в безопасности маневра, попросите пассажира сойти с мотовездехода.

### ***Движение вверх по склону.***

#### **1-местные модели**

Перед тем как начать движение вверх по склону, помните: Движение вверх по склону разрешено только опытным водителям. Начинайте подъем с пологой части склона. Всегда переносите вес тела вперед и двигайтесь прямо по направлению к вершине склона. Держите ноги на подножках, включите понижающую передачу (если ваш мотовездеход ей оборудован) и наберите скорость перед началом движения вверх по склону. Старайтесь поддерживать постоянную скорость и не совершайте нажатий на рычаг управления дроссельной заслонкой, чтобы избежать ускорения. Крутой склон, изменения рельефа, наезд одним колесом на препятствие могут негативно сказаться на устойчивости мотовездехода, так как его задранная передняя часть может привести к опрокидыванию. Некоторые склоны слишком круты для безопасной остановки или возвращения к исходное положение в случае неудачной попытки их преодоления. По возможности избегайте крутых уклонов. Несоблюдение данных правил может привести к опрокидыванию мотовездехода при движении вверх по склону. Если склон оказался слишком крут, и вы чувствуете, что машина может покатиться назад, включите тормоз, но остерегайтесь скольжения, включите стояночный тормоз. Сойдите с мотовездехода на левую сторону и выполните К-образный разворот (при этом находитесь на стороне, обращенной к вершине холма, руки постоянно держите на рычаге тормоза и медленно разверните мотовездеход так, чтобы его задняя часть была обращена в сторону вершины холма). Всегда сходите с мотовездехода и двигайтесь рядом с ним со стороны вершины склона держась в стороне от самого мотовездехода и его колес. Не пытайтесь удержать мотовездеход, если он начал опрокидываться. В подобной ситуации следует отойти в сторону. Пересечение вершины склона на высокой скорости запрещено. За ней могут находиться препятствия, в том числе крутые обрывы.

#### **2-местные модели**

Пассажир должен повторять движения водителя одновременно с ним. В течение всего времени пассажир не должен вставать со своего места.



Помните об ответственности за жизнь и здоровье своего пассажира. Если вы сомневаетесь в безопасности движения, попросите пассажира сойти с мотовездехода.

Перед тем как начать движение вверх по склону, помните: Движение вверх по склону разрешено только опытным водителям. Начинайте подъем с пологой части склона. При движении вверх по склону направляйте мотовездеход в сторону его вершины. Всегда переносите вес тела вперед в сторону вершины склона. Держите ноги на подножках, включите пониженную передачу и наберите скорость перед началом движения вверх по склону. Старайтесь поддерживать постоянную скорость и не совершайте нажатий на рычаг управления дроссельной заслонкой, чтобы избежать ускорения. Крутой склон, изменения рельефа, наезд одним колесом на препятствие могут негативно сказаться на устойчивости мотовездехода, так как его задранная передняя часть может привести к опрокидыванию. Некоторые склоны слишком круты для безопасной остановки или возвращения к исходное положению в случае неудачной попытки их преодоления. По возможности избегайте крутых уклонов. Несоблюдение данных правил может привести к опрокидыванию мотовездехода при движении вверх по склону. Если подъем очень крутой и вы не можете его преодолеть или мотовездеход начинает катиться назад, задействуйте стояночный тормоз, следя за тем, чтобы мотовездеход не скользил. Сначала попросите пассажира сойти с мотовездехода и выполните К-образный разворот (при этом находитесь на стороне, обращенной к вершине холма, руки постоянно держите на рычаге тормоза и медленно разверните мотовездеход так, чтобы его задняя часть была обращена в сторону вершины холма). Всегда сходите с мотовездехода и двигайтесь рядом с ним со стороны вершины склона держась в стороне от самого мотовездехода и его колес. Не пытайтесь удержать мотовездеход, если он начал опрокидываться. В подобной ситуации следует отойти в сторону. Пересечение вершины склона на высокой скорости запрещено. За ней могут находиться препятствия, в том числе крутые обрывы. Пассажир может занять свое место только после того, как мотовездеход окажется в безопасности.

### **Поведение мотовездехода**

В силу конструктивных особенностей данный мотовездеход прекрасно берет подъемы, но имейте в виду, что опрокидывание может произойти даже при хорошем сцеплении. Например, типичной является ситуация, при которой основание холма осыпалась, а вершина стала чрезмерно крутой. Мотовездеход легко справится с подобными условиями, однако, когда его передняя часть достигнет вершины, произойдет перераспределение веса на его заднюю часть и произойдет опрокидывание.

Подобная ситуация может возникнуть и в случае, если закрепленный объект способствует задираню передней части мотовездехода больше необходимого. В подобной ситуации необходимо выбрать альтернативный маршрут. В случае движения вдоль склона помните об опасностях с этим связанных. См. раздел *Движение вдоль склона*.



## **Движение вниз по склону**

### **1-местные модели**

Перенесите вес тела назад. Не вставайте с сиденья. Плавно приводите в действие тормоза, чтобы избежать заноса. При движении вниз по склону не используйте инерцию мотовездехода, торможение двигателем или нейтральную передачу.

Снижение скорости при подъеме по склону может привести к неконтролируемому скольжению мотовездехода вниз. Поддерживайте постоянную скорость и/или слегка увеличивайте скорость чтобы вернуть управление мотовездеходом. По возможности избегайте крутых уклонов. Несоблюдение данных правил может привести к опрокидыванию мотовездехода при движении вниз по склону.



### **2-местные модели**

При движении на двухместной модели именно водитель несет ответственность за жизнь и здоровье пассажира. Если вы сомневаетесь в безопасности маневра, попросите пассажира сойти с мотовездехода.

Помните, что при перевозке пассажира управляемость мотовездехода ухудшается, а тормозной путь — увеличивается.

Пассажир должен повторять движения водителя одновременно с ним. В течение всего времени пассажир не должен вставать со своего места.

Перенесите центр тяжести Вашего тела (и попросите пассажира сделать то же самое) назад. Плавно приводите в действие тормоза, чтобы избежать заноса. При движении вниз по склону не используйте инерцию

мотовездехода, торможение двигателем или нейтральную передачу. По возможности избегайте крутых уклонов. Несоблюдение данных правил может привести к опрокидыванию мотовездехода при движении вниз по склону.

### Поведение мотовездехода

Данный мотовездеход может взбираться на склоны более крутые, чем те по которым он может безопасно спуститься. Именно поэтому столь необходимо убедиться в наличии возможности безопасно спуститься по склону, прежде чем приступить к подъему.

### Движение вдоль склона

Во время движения вдоль склона холма равновесие мотовездехода **очень легко** может быть нарушено. Следует по возможности избегать движения вдоль склона. Если же движение вдоль склона неизбежно, помните, что необходимо **ВСЕГДА** переносить вес тела в сторону вершины склона и быть готовым сойти с мотовездехода в эту сторону в случае, если он начнет опрокидываться.

Избегайте препятствий, наезд на которые приведет к значительному наклону мотовездехода на одну из сторон, так это может привести к опрокидыванию.

#### ⚠ ОСТОРОЖНО

Не пытайтесь остановить или защитить мотовездеход от повреждений.

#### ⚠ ОСТОРОЖНО

Будьте осторожны при загрузке и перевозке емкостей с жидкостью. Они могут повлиять на устойчивость мотовездехода во время движения вдоль склона, увеличивая риск опрокидывания.



### Двухместные модели

Пассажир должен повторять движения водителя одновременно с ним. В течение всего времени пассажир не должен вставать со своего места.

При движении на двухместной модели именно водитель несет ответственность за жизнь и здоровье пассажира. Если вы сомневаетесь в безопасности маневра, попросите пассажира сойти с мотовездехода.

## Обрывы

Как правило при вывешивании с обрыва передней или задней оси мотовездеход будет обездвижен. Однако, если обрыв достаточно глубокий или крутой, мотовездеход "ныряет" и опрокидывается.

Двухместные модели: водитель несет ответственность за безопасность пассажира, при наличии сомнений, прежде чем приступить к выполнению маневра, попросите пассажира сойти с мотовездехода.

### **⚠ ОСТОРОЖНО**

**Избегайте преодоления обрывов. Сдайте назад и выберите другой маршрут.**

## Пересечение водоемов

Вода представляет особую опасность. Так как мотовездеход обладает некоторым запасом плавучести, движение в глубокой воде может привести к опрокидыванию. Перед пересечением водной преграды всегда проверяйте ее глубину и скорость течения. Уровень воды не должен подниматься выше подножек. Как в воде, так и на берегу опасайтесь скользких поверхностей, таких как камни, трава, бревна. Движение по ним может привести к потере сцепления. Не направляйте мотовездеход в воду на высокой скорости. Вода работает как тормоз, и вы можете вылететь с мотовездехода.



Мокрые тормоза негативно повлияют на возможности тормозной системы. После движения по воде, грязи или снегу обязательно несколько раз приводите в действия тормоза, для того чтобы просушить их. Оставляйте больше места для торможения.

Рядом с водоемами часто можно встретить грязевые или заболоченные участки. Будьте готовы к неожиданным ямам, пустотам и перепадам высоты. Также внимательно следите за препятствиями, частично скрытыми растительностью, например: крупными камнями, бревнами и т.д.

### ***Движение по замерзшим водоемам***

Если ваш маршрут пролегает через замерзшие водоемы, убедитесь, что лед достаточно прочный, чтобы выдержать совокупный вес водителя, пассажира (двухместная модель), мотовездехода и перевозимого груза. Основным индикатором неоднородной толщины льда служат полыньи.

При движении на двухместной модели именно водитель несет ответственность за жизнь и здоровье пассажира. Если вы сомневаетесь в безопасности маневра, попросите пассажира сойти с мотовездехода.

Ледовое покрытие негативно скажется на управлении мотовездеходом. Снизьте скорость и не совершайте резких нажатий на рычаг управления дроссельной заслонки. Подобные действия могут привести к пробуксовке шин и избыточной поворачиваемости мотовездехода, а также к падению пассажира (двухместная модель). Избегайте экстренных торможений. Это также может привести к неконтролируемому скольжению и опрокидыванию мотовездехода, а также к падению пассажира (двухместная модель). Следует всеми силами избегать движения по шуге, так она может помешать управлению мотовездеходом.

### ***Движение по заснеженным поверхностям.***

При проведении контрольного осмотра перед поездкой обратите особое внимание на те части мотовездехода, где скопление снега и/или льда может привести к ухудшению видимости осветительных приборов, забить вентиляционные отверстия и радиатор, помешать работе вентилятора системы охлаждения, нормальному функционированию рычагов управления, переключателей и педали тормоза. Перед тем как начать движение, проверьте нормальное функционирование рулевого управления, управления дроссельной заслонкой, рычага тормоза и педалей управления.

Во время движения по заснеженной поверхности сцепление колес ухудшается, что приводит к изменению реакции на действия водителя мотовездехода. На поверхностях с низким коэффициентом сцепления реакция на поворот руля не будет столь же резкой и точной как на поверхности с нормальным коэффициентом сцепления. Дистанция тормозного пути возрастет. Ускорение замедлится. Снизьте скорость и не совершайте резких нажатий на рычаг управления дроссельной заслонки. Подобные действия могут привести к пробуксовке шин и избыточной поворачиваемости мотовездехода. Избегайте экстренных торможений. Подобные действия могут привести к скольжению мотовездехода по прямой. Аккуратно снизьте скорость перед маневром, чтобы не потерять управление мотовездеходом.

Рыхлый снег, поднимаемый мотовездеходом при движении может оседать и накапливаться или таять на его открытых узлах и движущихся частях, таких как тормозные диски. Вода, снег, лед могут негативно повлиять на время отклика тормозной системы. Даже если снижение скорости не требуется, чаще приводите в действие тормоза для предотвращения скопления снега и льда, а также для просушки тормозных накладок и дисков. Кроме того это поможет вам в относительно безопасных условиях проверить функционирование тормозов и то, как реагирует мотовездеход на управляющее воздействие. Не позволяйте снегу и льду скапливаться на педали тормоза, подножках, рычаге управления дроссельной заслонкой.

Чаще счищайте снег с сиденья, рукояток, фар головного освещения и заднего фонаря.

Крупные камни и пни, скрывающиеся под снегом, а также мокрый снег могут стать причиной застревания мотовездехода. Будьте бдительны и обращайте внимание на визуальные признаки наличия подобных препятствий. При малейшем сомнении объезжайте подозрительные места. Не выезжайте на лед, не убедившись, что он достаточно прочный, чтобы выдержать совокупный вес мотовездехода, водителя и груза. Помните, что толщина льда, достаточная для безопасного движения снегохода, не подойдет для движения аналогичного по массе мотовездехода, так как площадь контактной поверхности лыж и гусеницы снегохода со льдом значительно превышает аналогичную площадь колес мотовездехода.

Для вашего комфорта и предотвращения обморожений одевайтесь соответственно метеословий. Не забывайте про защитную экипировку.

После каждой поездки обязательно очищайте от снега и льда мотовездеход и его движущиеся части (тормоза, элементы рулевого управления, карданные передачи, элементы управления, вентилятор радиатора и т. д.) Пренебрежение данным правилом может привести к образованию наледи, которую будет достаточно сложно удалить при следующем контрольном осмотре перед поездкой.

Движение по снегу может негативно сказаться на рабочих свойствах тормозов. Снизьте скорость и предусмотрите больше места для торможения. Вылетающий из под колес снег может привести к обледенению или скоплению снега в элементах тормозной системы. Чаще приводите в действия тормоза, чтобы предотвратить обледенение и скопление снега.

### ***Движение по песку***

Езда по барханам или песчаным дюнам может быть очень увлекательной, если Вы будете придерживаться определённых правил безопасности. Движение по мокрому, глубокому, а также мелкодисперсному песку может привести к потере сцепления с поверхностью, скольжению, проседанию или застреванию мотовездехода. В этом случае найдите более прочную опорную поверхность. Лучшим советом будет снизить скорость и следить за изменением условий. Еще больше сбавьте скорость при поездке с одним или несколькими пассажирами.

Во время путешествия по песчаным дюнам рекомендуем выставить на мотовездеходе высокий флагшток с предупредительным флагом. Таким образом, вы обозначите своё присутствие и местоположение другим любителям экзотических прогулок. Если вы заметите по ходу движения другой такой же флажок, удвойте внимание. В иных обстоятельствах (например, во время поездки в лес) флагшток вам ни к чему, и его надо снять. При поездке всегда помните, что управляемость и устойчивость автомобиля могут быть нарушены при движении с одним или несколькими пассажирами.

### ***Движение по щебенке и гравию***

Движение по щебенке и гравию схоже с движением по льду. На таком покрытии мотовездеход может легко заскользить или перевернуться,

особенно на высокой скорости (возможно падение водителя или пассажира (двухместные модели)).

Лучшим советом будет снизить скорость и следить за изменением условий. При перевозке пассажира (двухместные модели) снизьте скорость еще больше.

Также может увеличиться дистанция тормозного пути. Помните, что резкие нажатия на рычаг управления дроссельной заслонкой или скольжение мотовездехода могут привести к тому, что щебень и гравий могут вылететь в сторону следующего за вами ездока. Никогда не делайте это умышлено.

# ПЕРЕМЕЩЕНИЕ ГРУЗОВ И РАБОТЫ

## Рабочее применение транспортного средства

Данный мотовездеход поможет вам в выполнении НЕСЛОЖНЫХ дел, от уборки снега до перевозки грузов. У Вашего дилера Can-Am Off-Road Вы можете купить любое дополнительное оборудование. Чтобы избежать травмы, крайне важно следовать всем рекомендациям и предостережениям, относящимся к дополнительному оборудованию. Всегда помните о максимально допустимой нагрузке на мотовездеход. Перегрузка мотовездехода может привести к повреждению его частей. Не перенапрягайтесь при загрузке и разгрузке мотовездехода, а также при перемещении мотовездехода вручную.

### ОСТОРОЖНО

**Перед сходом с мотовездехода необходимо опустить на землю навесное оборудование.**

## Перевозка грузов

Помните о том, что любой груз, перевозимый на мотовездеходе, включая вес пассажира (двухместные модели) и груза на багажнике (-ах), повлияет на управляемость и устойчивость мотовездехода, а также увеличит его тормозной путь.

Не превышайте максимально допустимую нагрузку на мотовездеход, которая учитывает: вес водителя, пассажира, груза, дополнительного оборудования, а также нагрузку, приходящуюся на сцепное устройство.

Всегда проверяйте надежность закрепления груза и правильность его распределения (1/3 веса груза должна приходиться на переднюю часть мотовездехода, 2/3 – на заднюю). Убедитесь, что перевозимый груз не мешает вам управлять мотовездеходом.

Плохо закреплённый груз может упасть и создать аварийную ситуацию.

Не перевозите груз, выступающий за габариты мотовездехода и/или задевающий за посторонние предметы, кусты и ветки деревьев.



Избегайте перекрытия грузом головного света и/или задней фары.

**⚠ ОСТОРОЖНО**

- При перевозке груза управляемость, устойчивость и тормозной путь мотовездехода изменяются.
- Именно поэтому так важно помнить о максимально допустимой нагрузке и правильно распределять вес перевозимого груза.
- Ни в коем случае не превышайте максимальную нагрузку, не допускайте неправильной буксировки или перевозки груза.
- Всегда проверяйте надежность закрепления груза и правильное распределение его веса, прежде чем начать движение.
- При перевозке или буксировке груза двигайтесь с безопасной скоростью, отвечающей требованиям окружающей обстановки. Избегайте движения по склонам и пересеченной местности.
- Помните об увеличении тормозного пути при движении под уклоном и с пассажиром на борту (двухместная модель).
- Остерегайтесь неконтролируемых заносов или скольжений.
- Всегда закрепляйте груз как можно ниже на багажнике (–ах) чтобы снизить эффект подъема центра тяжести.
- Пренебрежение рекомендациями может привести к изменению управляемости мотовездехода, что, в свою очередь, может стать причиной транспортного происшествия.

**Максимальная суммарная допустимая нагрузка, кг**

1-местные модели	1046 кг (2306 фунтов)	Включает транспортное средство на ходу, водителя, груз, дополнительное оборудование и нагрузку на тягово-сцепное устройство.
2-местные модели	1046 кг (2306 фунтов)	Включает транспортное средство на ходу, водителя, груз, пассажира, дополнительное оборудование и нагрузку на тягово-сцепное устройство.

**Пример подходящей общей нагрузки на транспортное средство (модели с общей нагрузкой 1046 кг (2306 фунтов))**

Общая нагрузка на транспортное средство	Водитель и пассажир	Нагрузка на переднюю багажную площадку	Нагрузка на заднюю багажную площадку	Дополнительное оборудование	Нагрузка, приходящаяся на сцепное устройство
1046 кг (2036 фунтов)	150 кг (331 фунтов)	45 кг (100 фунтов)	197 кг (434 фунтов)	0 кг (0 фунтов)	68 кг (150 фунтов)
			230 кг (507 фунтов)	35 кг (77 фунтов)	0 кг (0 фунтов)

## Настройка мотовездехода для перевозки грузов

Если общая нагрузка превышает 234 кг (515 фунтов), включая вес водителя, груза, дополнительного оборудования и нагрузку на тягово-сцепное устройство, накачайте шины в соответствии с нагрузкой, см. п. *Давление в шинах и максимальная нагрузка*.

При больших нагрузках на багажную площадку/отделение или буксировке прицепа:

- Соответственно отрегулируйте подвески
- Установите рычаг переключения передач в положение L (понижающая передача).

## Загрузка передней багажной площадки

### УВЕДОМЛЕНИЕ

**При выполнении погрузо-разгрузочных работ не превышайте максимально допустимую нагрузку на переднюю багажную площадку (45 кг).**

Располагайте груз как можно ниже – высокое расположение груза может привести к подъему центра тяжести, что в свою очередь, может привести к ухудшению устойчивости. Добивайтесь равномерного распределения груза на багажной площадке.

Закрепляйте груз на багажнике. Не используйте в качестве точек крепления элементы каркаса безопасности и прочие компоненты мотовездехода. Неправильно закрепленный груз может соскользнуть или упасть, что может причинить вред водителю и пассажиру или находящимся поблизости людям; груз может сместиться во время движения, повлияв, тем самым, на управляемость мотовездехода.

Высокий груз может ограничивать поле зрения водителя, а также вылететь с багажника при несчастном случае. Негабаритные грузы, могут зацепиться за ветки, кусты и прочие препятствия или запутаться в них. Избегайте перекрытия грузом фар головного света и/или стоп-сигнала. Убедитесь, что груз не выступает за пределы багажника, не ограничивает ваше поле зрения и не препятствует управлению мотовездеходом.

Не перегружайте багажник.

Перевозка емкостей с топливом или иными опасными жидкостями на багажнике категорически запрещена.

## Загрузка грузовой платформы

### УВЕДОМЛЕНИЕ

**При выполнении погрузо-разгрузочных работ не превышайте максимально допустимую нагрузку на задний борт нижней секции багажного отделения (50 кг).**

Располагайте груз как можно ниже – высокое расположение груза может привести к подъему центра тяжести, что в свою очередь, может привести к ухудшению устойчивости. Размещайте груз равномерно и, по возможности, ближе к передней части багажного отделения и к его центру. Старайтесь делать это как можно более равномерно.

Закрепляйте груз, используя крепежные крюки, расположенные на грузовой платформе. Для закрепления груза используйте только крепежные крюки на грузовой платформе. Не закрепляйте груз за каркас безопасности или иные части мотовездехода. Неправильно закрепленный груз может соскользнуть или упасть, ударить водителя или находящихся поблизости людей; груз может сместиться во время движения, изменив тем самым управляемость мотовездехода.

Предметы, превышающие по высоте борты грузовой платформы, могут ограничивать поле зрения водителя, а также могут вылететь с грузовой платформы при несчастном случае. Негабаритные грузы, могут зацепиться за ветки, кусты и прочие препятствия или запутаться в них. Избегайте перекрытия грузом фар головного света и/или стоп-сигнала. Убедитесь, что груз не выступает за пределы багажного отделения, не ограничивает видимость и не мешает управлению мотовездеходом.

Не превышайте максимально допустимую грузоподъемность багажной площадки.

Максимальная нагрузка на заднюю багажную площадку		
Нагрузка на нижний вещевой ящик	318 кг (700 (в фунтах))	Груз равномерно распределен. Включая заднюю багажную площадку, нижнее багажное отделение и нагрузку на тягово-сцепное устройство.
Нагрузка на заднюю багажную площадку	273 кг (602 (в фунтах))	При условии равномерного распределения нагрузки на разделительной перегородке.

Максимальная нагрузка на задний борт

<p>Задний борт верхней секции багажного отделения</p>	<p>100 кг (220 (в фунтах))</p>	<p>Нагрузка на откидной борт может подаваться только после установки опорного кронштейна.</p> <p>Нагрузка на откидной борт должна подаваться только при загрузке грузовой платформы.</p> <p>Не начинайте движение с открытым задним бортом.</p>
<p>Задний борт нижней секции багажного отделения</p>	<p>50 кг (110 (в фунтах))</p>	<p>Нагрузка на откидной борт должна подаваться только при загрузке багажного отсека.</p> <p>Не начинайте движение с открытым задним бортом.</p>

**⚠ ОСТОРОЖНО**

Не допускается движение на мотовездеходе с открытым бортом багажного отделения.

**Подъем багажной площадки**

Для облегчения разгрузки грузовую платформу можно поднять. Используйте специальную рукоятку, расположенную справа, чтобы освободить механизм блокировки.

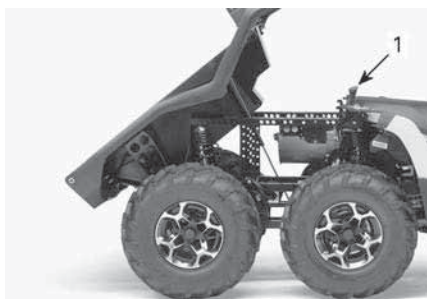

1. Рычаг разблокировки грузовой платформы

**УВЕДОМЛЕНИЕ**

Всегда останавливайте двигатель, прежде чем начать подъем багажной площадки.

**⚠ ОСТОРОЖНО**

- Прежде чем привести в действие рукоятку механизма блокировки убедитесь, что позади багажной площадки отсутствуют люди.
- Вес груза может оказывать влияние на поднятие или опускание наклонной багажной площадки.
- Соблюдайте осторожность при использовании багажной площадки — расположенные вблизи нее компоненты системы выпуска отработавших газов могут быть горячими.

Соблюдайте особую осторожность при использовании багажной площадки — груз может сместиться при транспортировке.

Чтобы опустить багажную площадку, просто нажмите на нее вниз и закрепите с помощью проволочного фиксатора.

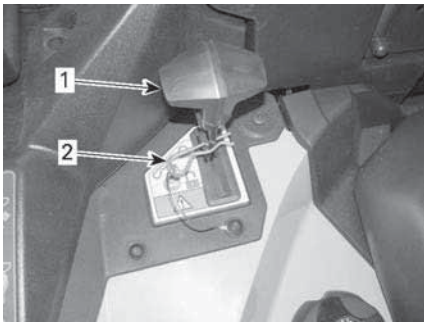

1. Рычаг разблокировки
2. Шплинт

**⚠ ОСТОРОЖНО**

- Держитесь подальше и не подпускайте других людей к багажной площадке и раме мотовездехода при опускании багажной площадки.
- Прежде чем начать движение убедитесь, что багажная площадка надежно зафиксирована.
- Зафиксируйте механизм блокировки багажной площадки с помощью проволочного фиксатора.
- Чтобы обеспечить правильную фиксацию багажной площадки в опущенном состоянии, убедитесь, что между ней и рамой мотовездехода отсутствуют посторонние предметы.

---

# ВАЖНЫЕ НАКЛЕЙКИ НА КОРПУСЕ ИЗДЕЛИЯ

## Предупреждающие наклейки

Прочтите все предупреждающие наклейки расположенные на данном снегоходе и уясните содержащуюся в них информацию.

Данные таблички закреплены на изделии с целью обеспечить безопасность водителя, пассажира(-ов) или наблюдателей.

Предупреждающие наклейки являются неотъемлемыми частями мотовездехода. Замена утраченных или поврежденных табличек производится дилером Can-Am. Обратитесь к уполномоченному дилеру Can-Am Off-Road.

### ПРИМЕЧАНИЕ:

В случае разночтения между табличками, размещенными в настоящем Руководстве и размещенными на родстере, приоритетом обладают таблички, расположенные на родстере.

**Пиктограмма с общим предупреждением****⚠ ОСТОРОЖНО**

- Неправильная эксплуатация мотовездехода может привести к УВЕЧЬЯМ или СМЕРТИ. Соблюдайте все указания и предостережения.
- Всегда используйте рекомендованную защитную экипировку и шлем установленного образца.
- Всегда носите защиту для ушей.
- Найдите и прочитайте Руководство по эксплуатации. – Неправильная эксплуатация мотовездехода может привести к УВЕЧЬЯМ или СМЕРТИ. Соблюдайте все указания и предостережения.
- При движении по дорогам с покрытием снизьте скорость движения.
- Перевозка пассажира на одноместных моделях запрещена, а на двухместных моделях запрещается перевозка более одного пассажира.
- Эксплуатация мотовездехода в состоянии алкогольного или наркотического опьянения категорически запрещена.

Одноместные модели

2-местные модели

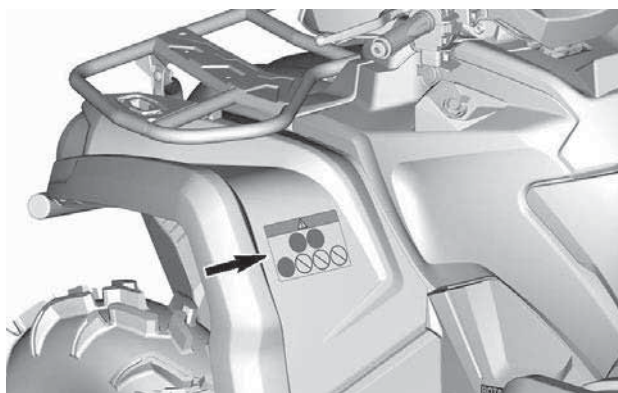
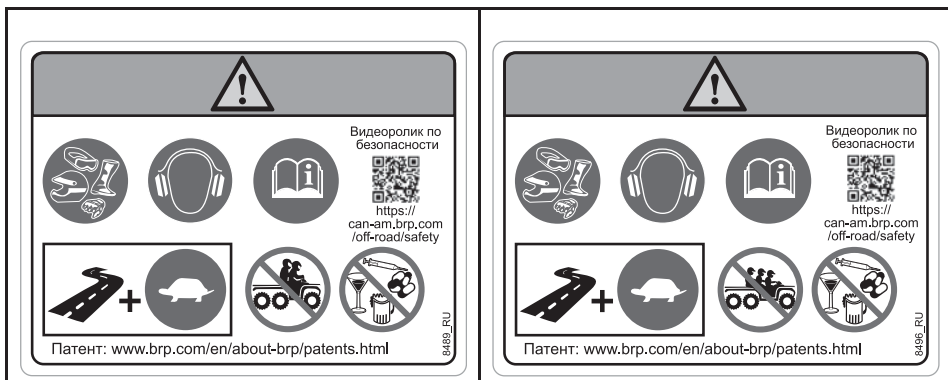

**Предупреждающая пиктограмма для пассажира**

<b>⚠ ОСТОРОЖНО</b>	
<ul style="list-style-type: none"> <li>– Найдите и прочитайте Руководство по эксплуатации.</li> <li>– Перевозка пассажира на одноместных моделях ЗАПРЕЩАЕТСЯ, а на двухместных моделях ЗАПРЕЩАЕТСЯ перевозка более одного пассажира.</li> <li>– Пассажир двухместной модели мотовездехода должен всегда надевать шлем одобренного образца и защитную экипировку.</li> <li>– Перевозка пассажира (двухместные модели), находящегося в состоянии алкогольного, наркотического и токсического опьянения, НЕ ДОПУСКАЕТСЯ.</li> </ul>	
Одноместные модели	2-местные модели



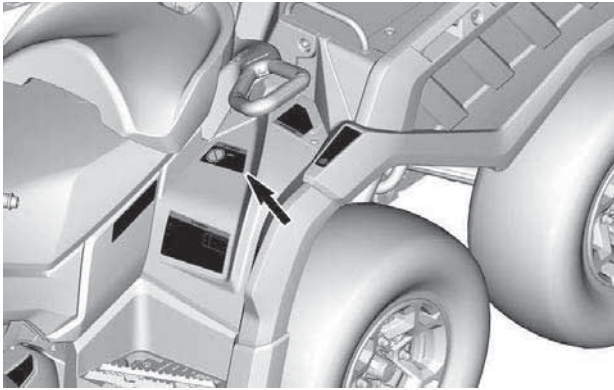
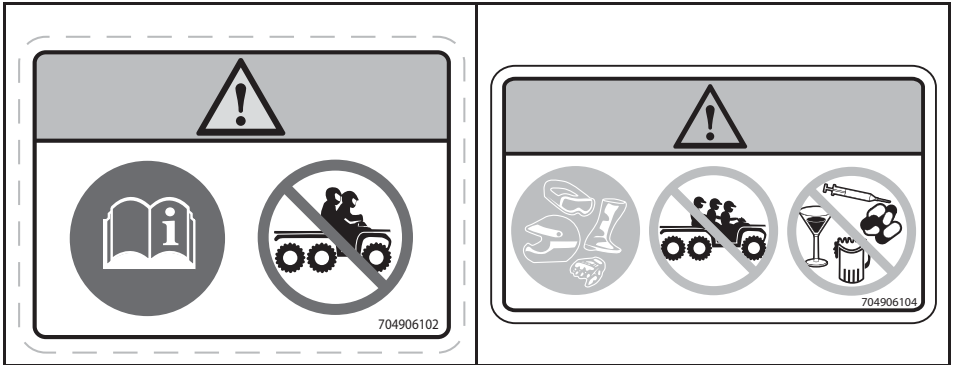

**Давление в шинах и максимальная нагрузка – предупреждающая пиктограмма**

**⚠ ОСТОРОЖНО**

- Найдите и прочитайте Руководство по эксплуатации. – Неправильные давление в шинах или загрузка может привести к **ТЯЖКИМ УВЕЧЬЯМ** или **СМЕРТИ**, вызванным потерей управления.
- **ВСЕГДА** поддерживайте указанное давление в шинах.
- Одноместные модели: **НИКОГДА** не превышайте грузоподъемность 234 кг (515 фунтов)г, включая вес водителя, груза, дополнительного оборудования и нагрузку на тягово-сцепное устройство.
- **НИКОГДА** не превышайте максимально допустимую нагрузку двухместной модели равную 460 кг, включающую в себя вес водителя, груза, установленного дополнительного оборудования и вертикальную нагрузку на сцепное устройство.

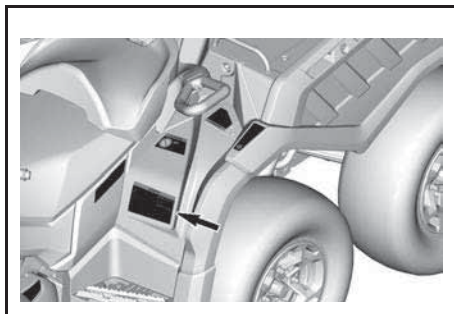

**Максимальная нагрузка переднего багажника — предупреждающая пиктограмма**

**⚠ ОСТОРОЖНО**

- Перевозка пассажира на данных моделях мотовездехода **ЗАПРЕЩЕНА**.
- **МАКСИМАЛЬНАЯ НАГРУЗКА НА ПЕРЕДНЮЮ БАГАЖНУЮ ПЛОЩАДКУ: 45 кг, нагрузка распределена равномерно.**

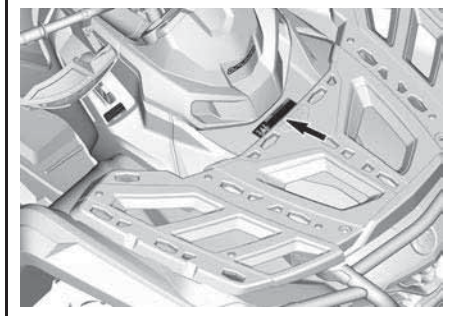
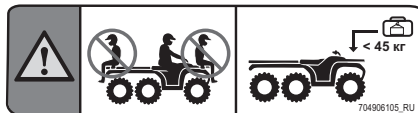

**⚠**

	+		< 234 кг
	+		≥ 234 кг < 460 кг

	=			=	
кПа		кПа	кПа		кПа
		34,5	34,5		48,3

704807107\_RU

**Предупреждающая пиктограмма о нагрузке на заднюю багажную площадку**

**⚠ ОСТОРОЖНО**

- Перевозка пассажира на данных моделях мотовездехода **ЗАПРЕЩЕНА**.
- **МАКСИМАЛЬНАЯ НАГРУЗКА НА ПЕРЕДнюю БАГАЖНУЮ ПЛОЩАДКУ: 45 кг**, нагрузка распределена равномерно.
- **МАКСИМАЛЬНАЯ НАГРУЗКА НА ЗАДНЮЮ БАГАЖНУЮ ПЛОЩАДКУ:** Нагрузка 318 кг должна быть равномерно распределена (включая вертикальную нагрузку на тягово-сцепное устройство, если оно установлено).
- **НИКОГДА** не превышайте максимально допустимую грузоподъемность 460 кг (1015 фунтов), включая вес водителя, груза, дополнительного оборудования и нагрузку на тягово-сцепное устройство.

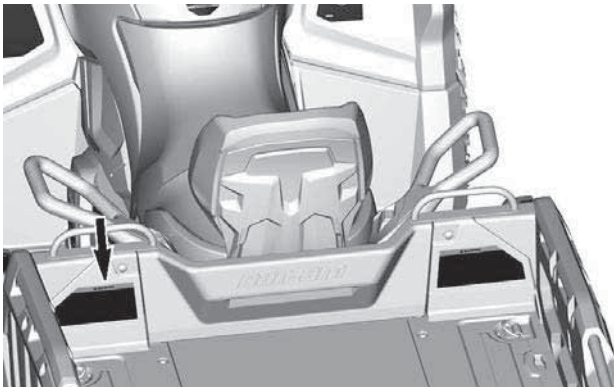
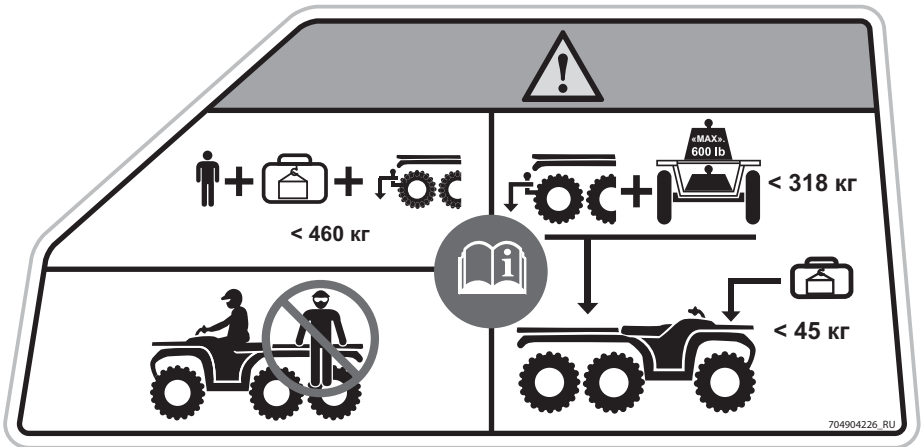



**Предупреждающая пиктограмма об эксплуатации багажной площадки**

**⚠ ОСТОРОЖНО**

- Найдите и прочитайте руководство по эксплуатации.
- НИКОГДА не перевозите пассажиров на багажной площадке.
- ВСЕГДА фиксируйте рукоятки механизма блокировки с помощью предохранительных штифтов.
- ВСЕГДА перед заправкой снимайте топливные емкости с транспортного средства.

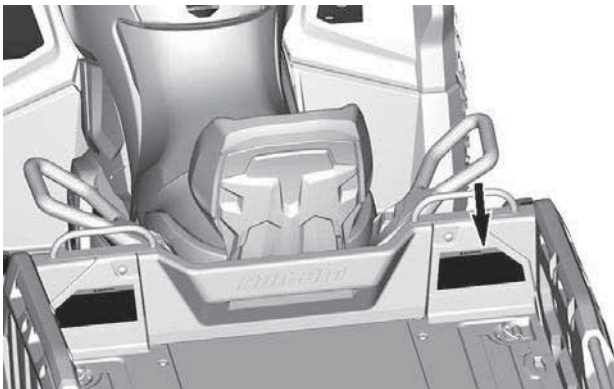
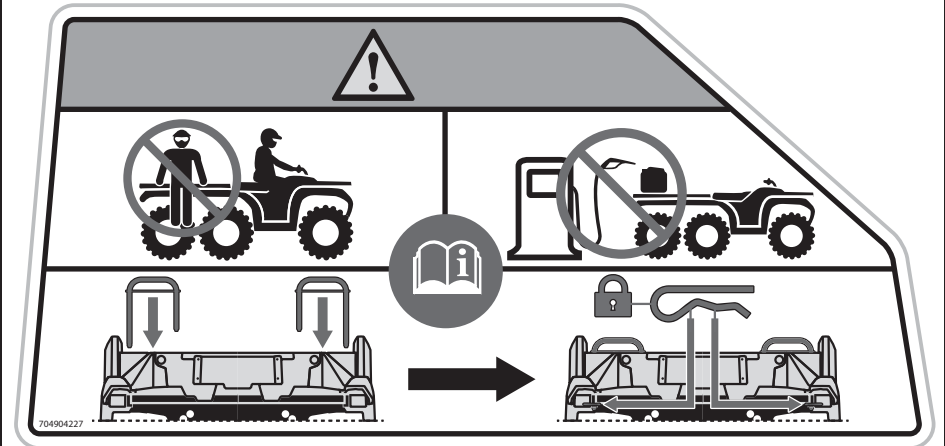

**Предупреждающая пиктограмма в отношении установки сиденья пассажира или перчаточного ящика (для 2-местных транспортных средств)**

**⚠ ОСТОРОЖНО**

*Для установки сиденья пассажира сделайте следующее:*

1. Убедитесь, что защелка сиденья открыта, потянув ее в сторону передней части сиденья.
2. Установите передние лапки пассажирского сиденья в посадочные места.
3. Наклоните сиденье назад для зацепления задней защелки.
4. Для фиксации защелки пассажирского сиденья переведите ее назад.

*Для установки перчаточного ящика сделайте следующее:*

1. Откройте крышку перчаточного ящика и поверните рукоятку в положение разблокировки.
2. Выровняйте систему фиксации и вставьте ее в отверстие LINQ транспортного средства.
3. Поверните фиксатор перчаточного ящика по часовой стрелке, чтобы зафиксировать его.
4. Закройте крышку и убедитесь, что перчаточный ящик зафиксирован на месте.

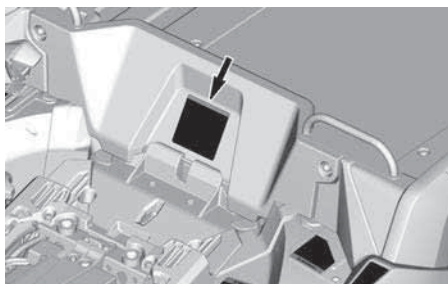
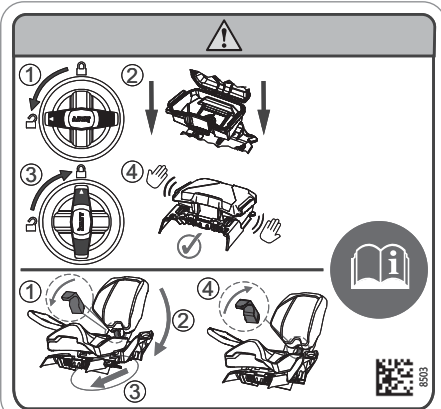

**Установка перчаточного ящика — предупреждающая пиктограмма (для 1-местных транспортных средств)**

**⚠ ОСТОРОЖНО**

1. Откройте крышку перчаточного ящика и поверните рукоятку в положение разблокировки.
2. Выровняйте систему фиксации и вставьте ее в отверстие LINQ транспортного средства.
3. Поверните фиксатор перчаточного ящика по часовой стрелке, чтобы зафиксировать его.
4. Закройте крышку и убедитесь, что перчаточный ящик зафиксирован на месте.

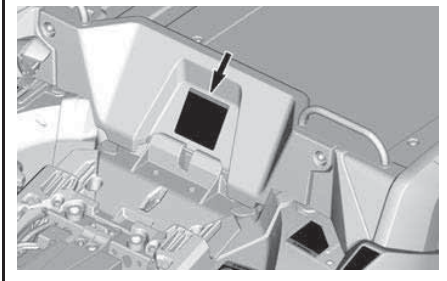

**Переключение передач – информационная пиктограмма**

**УВЕДОМЛЕНИЕ**

Перед тем, как переключить рычаг необходимо остановить это транспортное средство. **ВСЕГДА** нажимайте на педаль тормоза, переключая рычаг из положения Park (P) (Стоянка) и Neutral (N) (Нейтрально).

**ВНИМАНИЕ**

704908791\_RU

**Рекомендованный возраст –  
предупреждающая пиктограмма**

**⚠ ОСТОРОЖНО**

Эксплуатация данного мотовездехода лицами, не достигшими 16-летнего возраста, увеличивает вероятность получения **СЕРЬЕЗНЫХ ТРАВМ** или **ГИБЕЛИ** водителя, а также водителя и пассажира для моделей 2-ур.

Эксплуатация данного мотовездехода лицами младше 16 лет категорически запрещена.



704905679

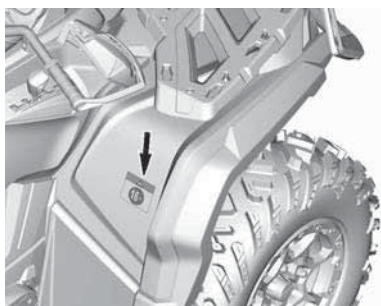

**Предупреждающая пиктограмма  
тягового усилия**

**⚠ ОСТОРОЖНО**

- НИКОГДА не сидите на багажной площадке.
- НИКОГДА не крепите буксируемый груз сюда или к багажной площадке. Это может привести к опрокидыванию мотовездехода.
- ВСЕГДА используйте сцепное устройство или буксировочный крюк для буксировки груза.



704904228

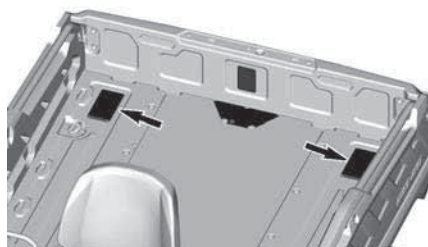



**Предупреждающая табличка о нагрузке на задний борт**



**ПРЕДОСТЕРЕЖЕНИЕ**



ЗАПРЕЩАЕТСЯ сидеть на заднем борту.

---

МАКС. 100 кг



ЗАПРЕЩАЕТСЯ превышать максимальную грузоподъемность — 100 кг на заднем борту.

704904605\_RU



**Предупреждающая пиктограмма о зоне заземления**



**ОСТОРОЖНО**

Будьте осторожны при опускании багажной платформы.



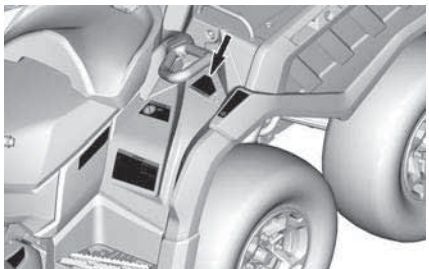

**Блокировка рычага  
разблокировки —  
предупреждающая пиктограмма**

**⚠ ОСТОРОЖНО**

- Найдите и прочитайте руководство по эксплуатации.
- **ВСЕГДА** фиксируйте рычаг разблокировки предохранительным штифтом.

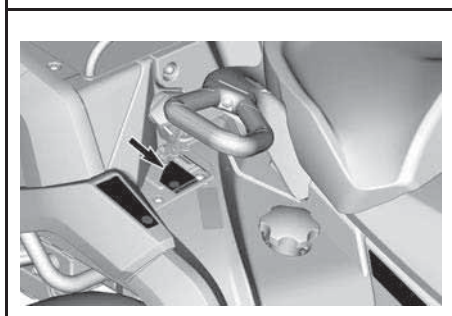
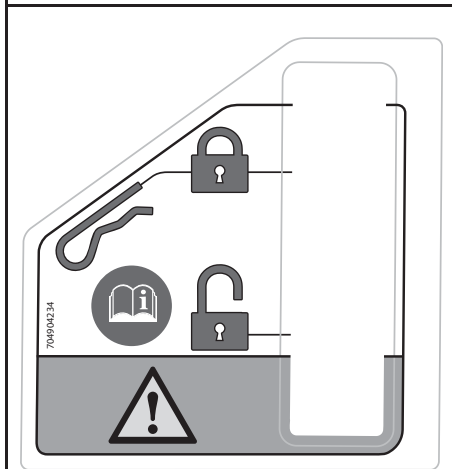

**НЕ СТОЙТЕ ЗДЕСЬ —  
предупреждающая пиктограмма**

**⚠ ОСТОРОЖНО**  
Не стойте здесь.

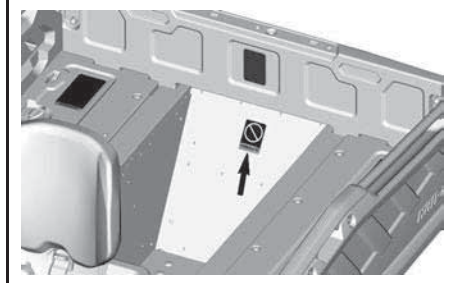

**Горячая охлаждающая жидкость  
— табличка с предостережением**



**Возможен ожог —  
предупреждающая пиктограмма**



## Таблички соответствия

Данные таблички указывают на соответствие мотовездехода экологическим нормам.

## ИДЕНТИФИКАЦИОННАЯ НАКЛЕЙКА

Bombardier Recreational Products Inc. 

- 1 → TXH
- 2 → eXXXXXXXXXXXXXXXXXX
- 3 → XXXXXXXXXXXXXXXXXXX
- 4 → XXXX кг
- 5 → A-1: XXX кг
- 6 → A-2: XXX кг
- 7 → A-3: XXX кг

	T-1	T-2	T-3
B-1	XXX кг	XXX кг	XXX кг
B-2	XXX кг	XXX кг	XXX кг

## Октановое число топлива

Эта наклейка расположена рядом с крышкой топливозаливной горловины.



## Соответствие тягово-сцепного устройства

Эта наклейка расположена над тягово-сцепным устройством.



## Транспортное средство категории 1

Эта наклейка расположена перед крышкой топливозаливной горловины.

КАТЕГОРИЯ 1	Кабина не обеспечивает никакой защиты от воздействия вредных для здоровья веществ.
----------------	--

Категория 1  
EN 15695 - 1

704906301\_RU

## Описание идентификационной наклейки

1	категория
2	номер утверждения по типу конструкции
3	VIN
4	допустимые максимальные массы транспортного средства с грузом
от 5 до 7	допустимые максимальные массы в расчете на одну ось
B-1	допустимая масса буксируемого прицепа для точки задней сцепки; прицеп без тормозов
B-2	допустимая масса буксируемого прицепа для точки задней сцепки; прицеп с инерционным тормозом

## Таблички с технической информацией

### Этикетка обслуживания воздушного фильтра

Эта наклейка расположена под сиденьем.

**ОБСЛУЖИВАНИЕ ВОЗДУШНОГО ФИЛЬТРА**

ОБСЛУЖИВАНИЕ ДОЛЖНО ВЫПОЛНЯТЬСЯ В СООТВЕТСТВИИ С УКАЗАНИЯМИ РУКОВОДСТВА ПО ЭКСПЛУАТАЦИИ. В БОЛЕЕ ТЯЖЕЛЫХ (ЗАПЫЛЕННЫХ) УСЛОВИЯХ ОБСЛУЖИВАНИЕ ВОЗДУШНОГО ФИЛЬТРА ДОЛЖНО ОСУЩЕСТВЛЯТЬСЯ ЧАЩЕ.

**AIR FILTER MAINTENANCE**

MAINTENANCE MUST BE PERFORMED AS SPECIFIED IN THE OPERATOR'S GUIDE. AIR FILTER MAINTENANCE SHOULD INCREASE IN FREQUENCY IN MORE SEVERE (DUSTY) CONDITIONS.

7078000373\_RU

### Пиктограмма стояночного положения

Эта пиктограмма расположена рядом со схемой переключения передач.



### Пиктограмма тормозной жидкости

Эта пиктограмма расположена рядом с бачками тормозов.



### Расположение смазочных фитингов – передняя подвеска

Эти наклейки расположены на нижних рычагах подвески, рядом с рамой.

На них указано количество доступных смазочных фитингов.

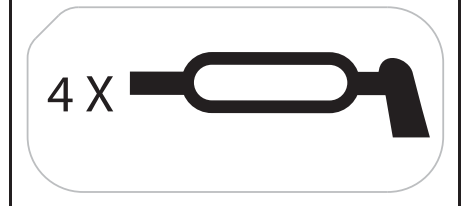

## Расположение смазочных фитингов – задняя подвеска

Эти наклейки расположены на продольных рычагах, рядом с колесами.

На них указано количество доступных смазочных фитингов.

2 X



## Пиктограмма точек подъема

Эти наклейки расположены там, где устанавливается домкрат для подъема или опоры транспортного средства.

Расположение точек подъема и операции по подъему транспортного средства см. в разделе «Инструкции по подъему транспортного средства».



704907067

## Пиктограмма снятия средней планки

Найдите и прочитайте руководство по эксплуатации.

1. Отоприте защелку и осторожно опустите ее. Потяните крышку вверх.
2. Потяните и опустите крышку.
3. Потяните на себя и снимите среднюю планку.



**Пиктограмма с порядком работы рычага разблокировки правого багажного отделения**

Найдите и прочитайте руководство по эксплуатации.  
Чтобы открыть:

- Потяните за рычаг разблокировки и поднимите багажную площадку.

Чтобы закрыть:

- Отпустите рычаг разблокировки и опустите багажную площадку.

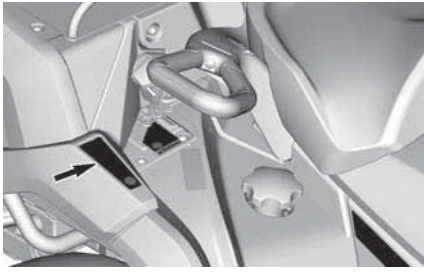

**Пиктограмма с порядком работы рычага разблокировки левого багажного отделения**

Найдите и прочитайте руководство по эксплуатации.  
Чтобы открыть:

- Потяните за рычаг разблокировки и поднимите багажную площадку.

Чтобы закрыть:

- Отпустите рычаг разблокировки и опустите багажную площадку.

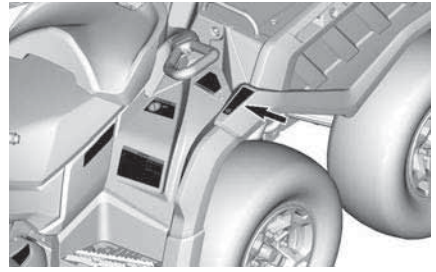

Эта страница намеренно оставлена пустой.



# **СВЕДЕНИЯ О ТРАНСПОРТНОМ СРЕДСТВЕ**

## ОСНОВНЫЕ ОРГАНЫ УПРАВЛЕНИЯ

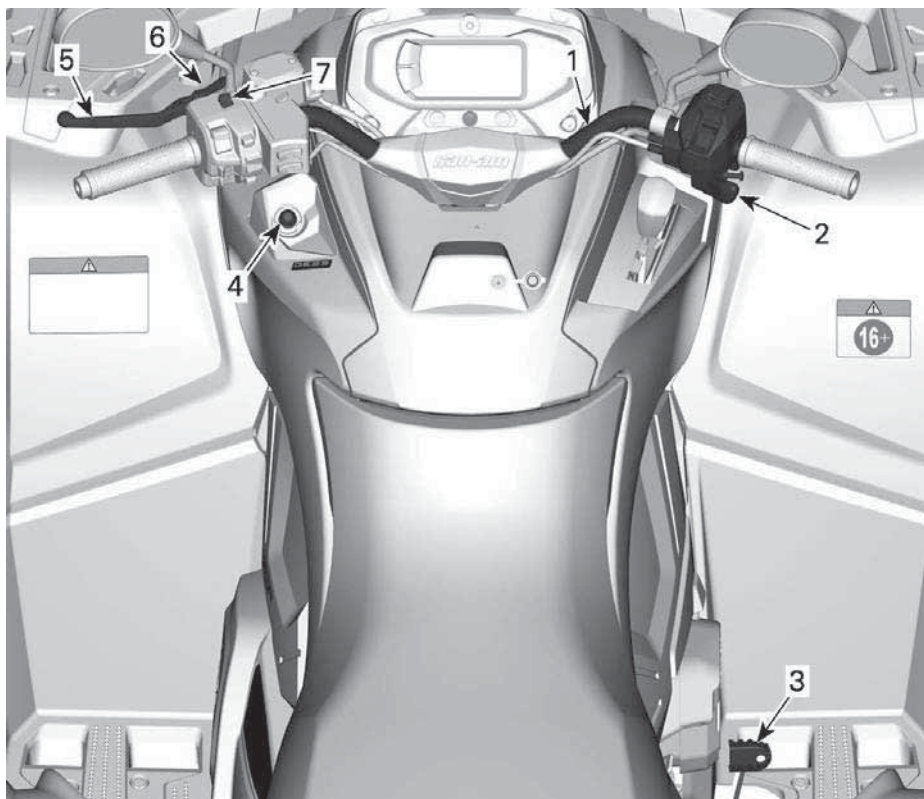

1. РУЛЬ
2. Рычаг управления дроссельной заслонкой
3. Педаль тормоза
4. Замок зажигания или контактное устройство DESS
5. Рычаг тормоза
6. Блокировка тормоза
7. Выключатель двигателя

При чтении настоящего Руководства, помните что:

**⚠ ПРЕДОСТЕРЕЖЕНИЕ**

Информирует о потенциально опасных ситуациях, которые могут стать причиной получения серьезной травмы или привести к летальному исходу.

## РУЛЬ

Руль предназначен для управления курсом мотовездехода.

Поворот руля вправо или влево приводит к соответствующему изменению направления движения мотовездехода.

**⚠ ОСТОРОЖНО**

Быстрое движение задним ходом с одновременным поворотом руля может привести к потере устойчивости и управления.

## Рычаг дроссельной заслонки

Рычаг управления дроссельной заслонкой располагается на правой стороне руля.

Данный рычаг служит для управления скоростью вращения коленчатого вала двигателя.

Для увеличения или поддержания скорости движения нажмите на рычаг большим пальцем.

Для уменьшения скорости - отпустите рычаг.

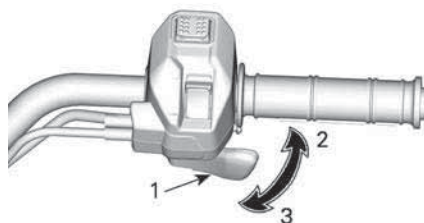

### ТИПОВОЙ ВАРИАНТ

1. Рычаг управления дроссельной заслонкой
2. Ускорение
3. Замедление

## Рычаг тормоза

Рычаг тормоза располагается на левой стороне руля.

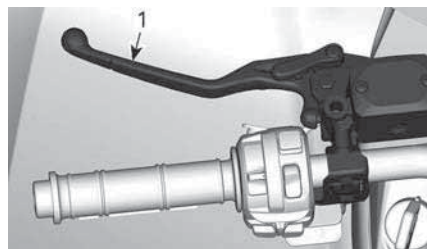

1. Рычаг тормоза

Данный рычаг служит для замедления и остановки мотовездехода.

При нажатии на рычаг приводятся в действие передние и задние тормоза.

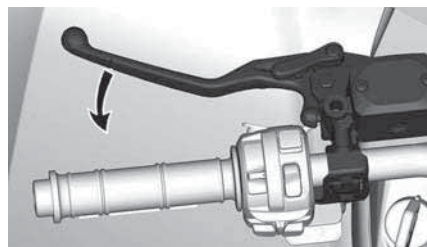

Сила торможения пропорциональна силе нажатия на рычаг.

## Стояночный тормоз

Рычаг блокировки тормоза располагается на левой стороне руля.

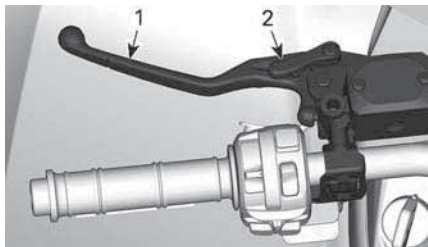

1. Рычаг тормоза
2. Рычаг блокиратора тормоза

Включайте стояночный тормоз при постановке мотовездехода на стоянку.

**Модели без ABS:** Стояночный тормоз удерживает тормоза передних и задних колес, препятствуя перемещению мотовездехода.

**Модели с ABS:** Стояночный тормоз удерживает тормоза передних колес, препятствуя перемещению мотовездехода.

### **⚠ ОСТОРОЖНО**

Если вы не пользуетесь мотовездеходом, обязательно используйте стояночный тормоз и установите рычаг переключения передач в положение «Р».

Чтобы включить стояночный тормоз, действуйте следующим образом:

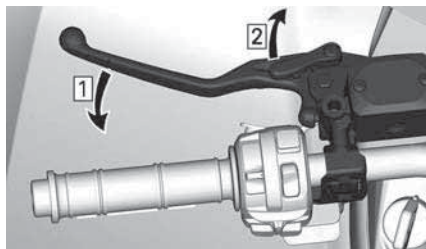

1. Включение тормоза
2. Блокировка

### **ПРИМЕЧАНИЕ:**

Рычаг блокиратора тормозов может быть установлен в несколько положений.

### **УВЕДОМЛЕНИЕ**

**Когда задействуется блокиратор тормозов убедитесь, что транспортное средство надежно зафиксировано на месте.**

Чтобы разблокировать тормоза, просто нажмите на рычаг тормоза. Он должен вернуться в исходное положение.

### **⚠ ОСТОРОЖНО**

Перед началом движения убедитесь, что блокировка тормоза полностью отключена. Если блокировка тормоза остается задействованной во время движения, возможно повреждение тормозной системы, снижение эффективности тормозов и/или возгорание.

## Педаля тормоза

Педаля тормоза располагается на правой подножке мотовездехода.



1. Педаль тормоза

При нажатии на педаль приводятся в действие только задний тормоз.

При отпускании педали, она должна возвращаться в исходное положение.

Сила торможения пропорциональна силе нажатия на рычаг.

#### ПРИМЕЧАНИЕ:

В режиме полного привода (4WD) педаль тормоза также управляет тормозами передних колес.

Пользуйтесь педалью заднего тормоза в случае отказа основной тормозной системы.

## Выключатель двигателя

Данный выключатель может использоваться для остановки двигателя, а также как аварийное средство.

Для остановки двигателя полностью отпустите рычаг дроссельной заслонки, после чего воспользуйтесь выключателем двигателя.

Даже если двигатель может быть остановлен поворотом ключа зажигания в положение «OFF» или посредством извлечения ключа D.E.S.S., мы рекомендуем останавливать двигатель посредством перевода выключателя двигателя в положение «STOP».

Выключатель двигателя расположен в верхней части многофункционального переключателя.

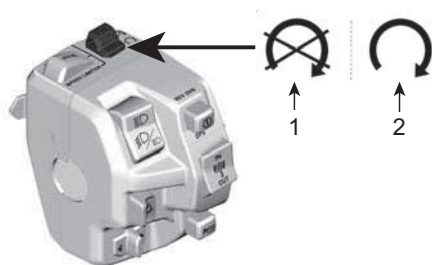

1. Положение STOP
2. Положение RUN (РАБОЧЕЕ ПОЛОЖЕНИЕ)

## РЧ D.E.S.S. Ключ и контактное устройство

### Модуль Ключевые

В ключ встроена электронная схема с уникальным цифровым кодом.

Система D. E. S. S. считывает код ключа и, если ключ распознан, обеспечивает возможность запуска двигателя.

Транспортным средством можно управлять, используя 2 разных типа программирования ключа:

- Обычный ключ
- Спортивные характеристики

За полной информацией обращайтесь к уполномоченному дилеру Can-Am Off-road.

Транспортное средство поставляется с 1 ключом, обеспечивающим максимальную мощность.

#### ПРИМЕЧАНИЕ:

Дополнительные ключи можно приобрести у дилера в качестве дополнительного оборудования.

**⚠ ОСТОРОЖНО**

**Опрокидывания, перевороты, столкновения и потеря управления транспортным средством, которые ведут к серьезным травмам или смерти, возможны как с обычным ключом, так и с ключом, обеспечивающим максимальную мощность. Использование обычного ключа не сможет заменить подготовку, квалификацию и осторожность водителя.**

**Ключ максимальной производительности**

Ключ, обеспечивающий максимальную производительность, позволяет водителю полностью использовать крутящий момент двигателя, а также развивать максимально возможную скорость.

Этот ключ может использоваться водителями, которые предпочитают резкое ускорение или для движения в условиях, позволяющих использовать интенсивное ускорение и развивать максимальную скорость.

Например, на открытой местности и прямых трассах.

**Обычный ключ**

При использовании нормального ключа ограничивается ускорение, а также максимальная скорость движения на уровне 70 км/ч.

**⚠ ОСТОРОЖНО**

**При движении вниз по крутым склонам ограничитель скорости не сможет предотвратить разгон мотовездехода.**

Этот ключ может использоваться водителями, которые предпочитают плавное ускорение или для движения в условиях, когда в

максимальной скорости и интенсивном ускорении нет необходимости.

Например, на узких, извилистых дорогах водителю предпочтительней использовать нормальный ключ.

**Модуль Гибкость системы**

Уполномоченный дилер транспортных средств Can-Am Off-Road может запрограммировать систему DESS транспортного средства для работы с не более чем 8 различными ключами.

Если вы владеете несколькими транспортными средствами Can-Am, DESS каждого из них может быть запрограммирована вашим уполномоченным дилером Can-Am Off-road для распознавания ключей DESS других транспортных средств.

## ДОПОЛНИТЕЛЬНЫЕ ОРГАНЫ УПРАВЛЕНИЯ

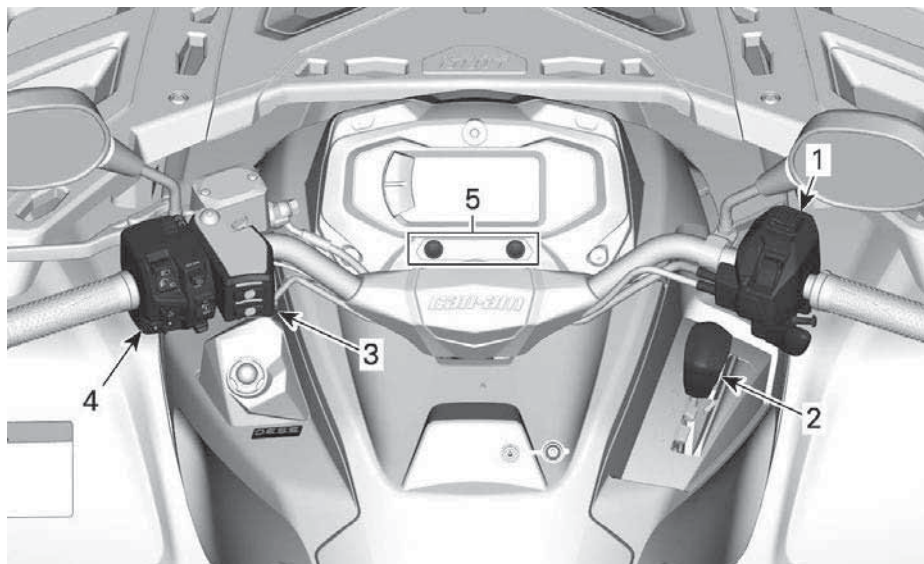

1. Кожух рычага управления дроссельной заслонки
2. Рукоятка переключения режимов
3. Переключатель водителя рукояток руля с электрообогревом и мест обогрева для больших пальцев
4. Многофункциональный переключатель
5. Светодиодные индикаторы

При чтении настоящего Руководства, помните что:



### **ПРЕДОСТЕРЕЖЕНИЕ**

Информирует о потенциально опасных ситуациях, которые могут стать причиной получения серьезной травмы или привести к летальному исходу.

## Кожух рычага управления дроссельной заслонки

### Механическое управление дроссельной заслонкой (МТС)

#### Селекторный переключатель 4WD/6WD

Селектор 4WD/6WD располагается на правой стороне руля.

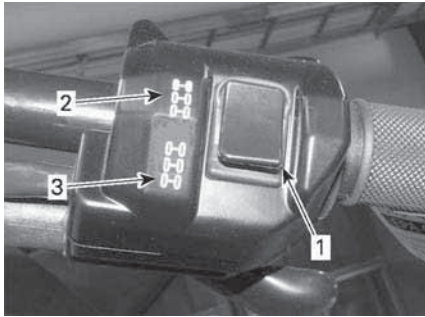

ТИПОВОЙ ВАРИАНТ

1. Переключатель
2. Положение 6WD
3. Положение 4WD

Когда транспортное средство остановлено, а двигатель запущен, с помощью данного переключателя включается режим привода только на четыре колеса или режим полного привода (привод на шесть колес).

### УВЕДОМЛЕНИЕ

Чтобы использовать переключатель 4WD/6WD, мотовездеход следует остановить. Использование переключателя в движении может привести к механическим повреждениям.

Режим 4WD включается при нажатии на нижнюю часть переключателя. В этом случае крутящий момент передается только на задние колеса.

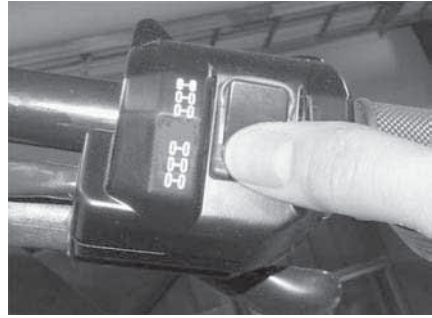

РЕЖИМ 4WD – ТИПОВОЙ ВАРИАНТ

Режим 6WD включается при нажатии на верхнюю часть переключателя.

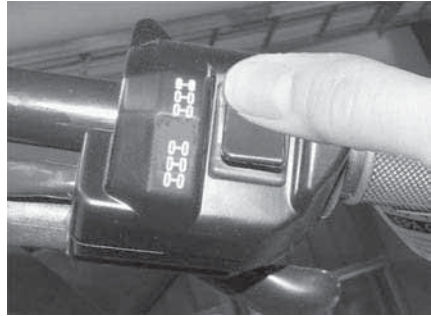

РЕЖИМ 6WD – ТИПОВОЙ ВАРИАНТ

### Электронное управление дроссельной заслонкой (ЕТС)

#### Изменение тягового режима

Перед переходом в режим 4WD или 6WD:

1. Остановите мотовездеход полностью.
2. Двигатель работает на холостых.
3. Выберите нужный режим.

### УВЕДОМЛЕНИЕ

Если селекторный переключатель 4WD/6WD используется во время движения транспортного средства, может произойти повреждение переднего дифференциала.



**РЕЖИМ 4WD**

В этом режиме мощность двигателя передается только через задние колеса.

Чтобы включить полный привод, нажмите переключатель **ВНИЗ**.

**Режим 6WD**

Мощность двигателя распределяется между передними и задними колесами.

Чтобы включить режим 6WD, нажмите селекторный переключатель **ВВЕРХ**.

**Переключатель эксплуатационных режимов двигателя**

1. Переключатель эксплуатационных режимов двигателя

Переключатель эксплуатационных режимов двигателя расположен в верхней части кожуха рычага управления акселератора.

Можно выбрать 2 специальных режима:

- ECO (экономичный),
- SPORT

Выбранный режим будет указан на дисплее режима панели приборов.

Также при включении режима SPORT (СПОРТ) будет слышен звуковой сигнал.

**Режим экономии топлива (ECO Mode)**

Режим ECO обеспечивает более плавный отклик дроссельной заслонки и ограничен максимальной скоростью 70 км/ч (43 миль/ч).

Чтобы активировать режим ECO, поверните селектор **ВЛЕВО**.

Чтобы деактивировать, поверните **ВПРАВО**.

**SPORT MODE (СПОРТИВНЫЙ РЕЖИМ)**

Режим «SPORT» (спортивный) характеризуется более резким откликом на нажатие рычага акселератора.

Режим SPORT можно активировать любым ключом. Он обеспечивает максимальную мощность для каждого ключа.

Чтобы активировать режим SPORT, переведите селектор ВПРАВО.

Чтобы деактивировать, поверните ВЛЕВО.

**ПРИМЕЧАНИЕ:**

В моделях 1000 режим SPORT автоматически отключается после полного отключения цифрового дисплея.

**Рычаг переключения передач**

Рычаг переключения передач расположен на правой стороне мотовездехода рядом с рулевой колонкой.



**РАСПОЛОЖЕНИЕ РЫЧАГА ПЕРЕКЛЮЧЕНИЯ ПЕРЕДАЧ**

Данный рычаг используется для переключения передач.

Существует пять положений данного рычага:

Положения рычага переключения передач	
Должность	Передача
R	Парковочная блокировка

R	Передача заднего хода
N	Нейтральная передача
H	Повышенная передача (при движении вперед)
L:	Пониженная передача (при движении вперед)



**СХЕМА ПЕРЕКЛЮЧЕНИЯ ПЕРЕДАЧ**

Перед включением любой передачи необходимо привести в действие тормоза и полностью остановить мотовездеход.

УВЕДОМЛЕНИЕ
<b>Конструкцией коробки передач не предусмотрена возможность переключения передач во время движения.</b>

**Парковочная блокировка**

При нахождении рычага переключения передач в положении «R» (стоянка) трансмиссия блокируется, что позволяет предотвратить движение мотовездехода.

**⚠ ОСТОРОЖНО**

В случае, если мотовездеход не используется, всегда переводите рычаг в положение стоянки. В противном случае мотовездеход может начать движение.

**Передача заднего хода**

Данное положение позволяет мотовездеходу двигаться задним ходом.

**ПРИМЕЧАНИЕ:**

Скорость вращения коленчатого вала двигателя в положении R ограничена, соответственно ограничена и скорость движения задним ходом.

**⚠ ОСТОРОЖНО**

При движении вниз по склону задним ходом действие силы тяжести может привести к увеличению скорости мотовездехода сверх установленного ограничения.

**Нейтральная передача**

Данное положение прекращает передачу крутящего момента через коробку передач.

**⚠ ОСТОРОЖНО**

В случае, если мотовездеход не используется, всегда переводите рычаг в положение стоянки. В противном случае мотовездеход может начать движение.

**«Н»: Повышающая передача (движение вперед)**

Данное положение делает доступным диапазон высоких скоростей движения мотовездехода. Это самое обычное положение во время движения. Данный режим позволяет мотовездеходу развивать максимальную скорость.

**Пониженная передача (при движении вперед)**

Данное положение делает доступным диапазон низких скоростей движения мотовездехода. Мотовездеход движется медленно, но на колеса передается максимальный крутящий момент.

**УВЕДОМЛЕНИЕ**

При буксировке прицепа, перевозке тяжелых грузов, штурме препятствий, в грязи, а также на подъеме или спуске включайте понижающую передачу.

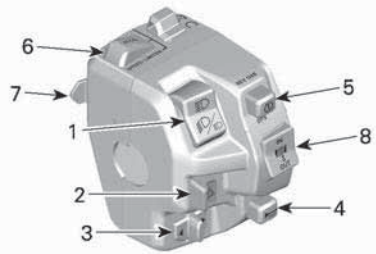
**Многофункциональный переключатель**

1. Переключатель головного освещения
2. Переключатель фонарей аварийной сигнализации
3. Переключатель проблесковых маячков
4. Кнопка звукового сигнала
5. Кнопка пуска / DPS / режима OVERRIDE
6. Кнопка выключения / ускорения
7. Кнопка включения / замедления
8. Переключатель лебедки

## Переключатель головного освещения

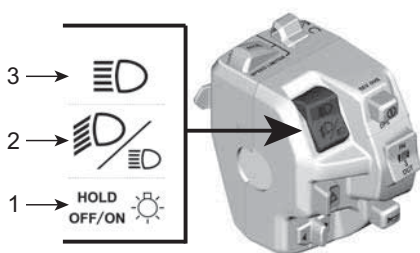

1. Регулировка света / свет ВЫКЛ.
2. Ближний свет
3. Дальний свет

**Дальний свет:** Переместите переключатель вверх, чтобы включить дальний свет фар.

**Ближний свет:** Расположите переключатель по центру, чтобы включить ближний свет фар.

### Регулировка света / ВЫКЛ.:

- Однократное короткое нажатие: для переключения между ближним и дальним светом фар.
- длительное нажатие: для выключения фар.

### Кнопка аварийной световой сигнализации

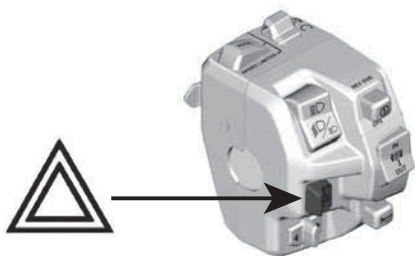

Нажмите кнопку сбоку, чтобы включить аварийную световую сигнализацию. Для выключения нажмите кнопку с другой стороны.

Система аварийной сигнализации одновременно включает все указатели поворота. Используется, когда мотовездеход неподвижен, чтобы показать, что он временно мешает движению.

Аварийную сигнализацию можно активировать даже при выключенной бортовой электрической системе мотовездехода.

### Переключатель проблесковых маячков

Переместите переключатель влево, чтобы активировать указатели левого поворота, и вправо, чтобы активировать указатели правого поворота.

Чтобы выключить указатели поворота, переместите переключатель обратно в среднее положение.

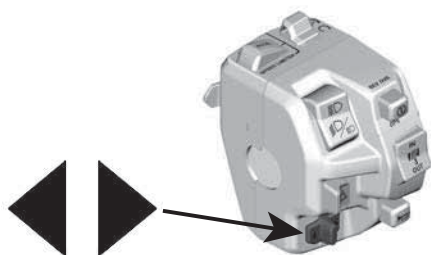

### Кнопка звукового сигнала

Нажмите кнопку, чтобы использовать звуковой сигнал. Он прекратит звучать при отпускании кнопки.

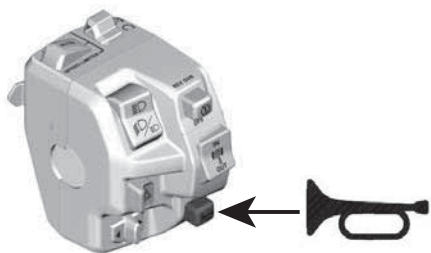

## Кнопка ПУСК/DPS/OVERRIDE Кнопка запуска двигателя

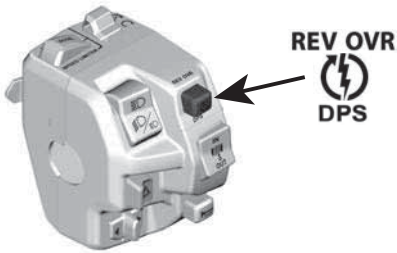

Нажмите и удерживайте эту кнопку, чтобы запустить двигатель.

Отпустите кнопку сразу после запуска двигателя.

См. п. *Запуск двигателя* в разделе *Основные операции*.

### Режим блокировки автоматике

Эта функция позволяет обойти ограничитель оборотов двигателя, когда автомобиль движется задним ходом.

#### **⚠ ОСТОРОЖНО**

Перед включением режима **Override** убедитесь, что вокруг транспортного средства есть свободное пространство. Режим **Override** следует использовать только на низкой скорости и когда автомобиль попал в грязь или другую мягкую местность. При движении задним ходом в нормальных условиях не используйте режим **Override** – это может стать причиной опасного увеличения скорости,

Для включения режима блокировки автоматике выполните следующее:

1. Убедитесь, что рычаг переключения передач установлен в положение **REVERSE (ЗАДНИЙ ХОД)**.
2. Убедитесь, что мотовездеход полностью остановлен.
3. Удерживая кнопку «override» в нажатом положении, плавно нажмите на рычаг акселератора.
4. При включении данного режима на дисплее многофункциональной панели приборов в виде бегущей строки будет отображаться подтверждающее сообщение **VERRIDE (РЕЖИМ БЛОКИРОВКИ АВТОМАТИКИ)**.
5. Чтобы отключить режим **VERRIDE**, просто отпустите соответствующий выключатель.

### Управление ограничителем скорости

Режим ограничителя скорости позволяет водителю установить максимальную скорость, которая не может быть превышена во время движения.

Это полезно, чтобы помочь водителю не превышать определенный предел, но также помогает поддерживать постоянную скорость при выполнении маневров мотовездехода или во время езды.

Водитель всегда может изменить скорость от положения «Стоп» до установленной скорости с помощью рычага управления дроссельной заслонкой.

Для поддержания скорости движения рычаг управления дроссельной заслонки должен находиться в нажатом положении.

При достижении заданного предела скорости дальнейшее движение рычага дроссельной заслонки не будет иметь никакого влияния, но скорость можно уменьшить в любое

время, отпустив рычаг дроссельной заслонки.

**⚠ ОСТОРОЖНО**

Во время езды с постоянной скоростью сохраняйте уровень внимания, чтобы сохранять хорошую осведомленность о ситуации.

При движении под уклон скорость транспортного средства может превышать установленную.

Чтобы замедлить движение, отпустите дроссельную заслонку и задействуйте тормоза в обычном режиме.

**Активация ограничителя скорости и регулировка его режима**

Есть 2 способа установить ограничение скорости на желаемое значение.

**Перед поездкой (двигатель включен, холостой ход):**

1. Водитель может установить желаемое ограничение скорости, нажав и удерживая 1 секунду кнопку SET (ON)/DECEL.

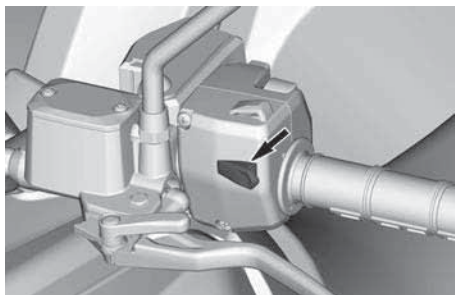

**КНОПКА SET (ON)/DECEL**

2. Когда транспортное средство стоит, ограничение скорости автоматически устанавливается на минимальную скорость, чтобы эта функция работала.
3. Звуковой сигнал подтвердит, что настройка активирована.

4. Затем водитель может увеличить значение, нажав кнопку OFF/ACCEL (краткое нажатие).

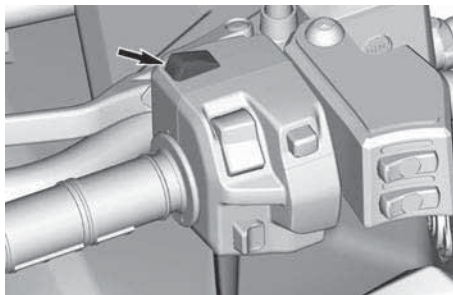

**КНОПКА OFF/ACCEL**

5. Нажмите кнопку SET (ON)/DECEL, чтобы уменьшить значение ограничения скорости (краткое нажатие).

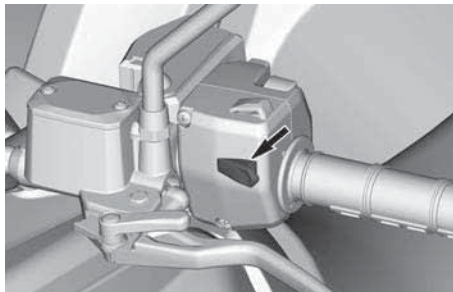

**КНОПКА SET (ON)/DECEL**

**При движении (на скорости):**

1. Когда желаемая скорость будет достигнута, нажмите и удерживайте (1 секунду) кнопку SET (ON)/DECEL.

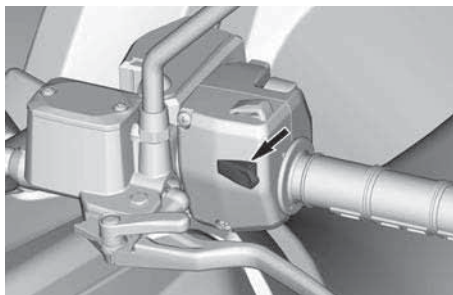

**КНОПКА SET (ON)/DECEL**

2. Звуковой сигнал подтвердит, что настройка активирована, и индикатор ограничителя скорости  отобразится на цифровом дисплее.
3. Затем водитель может увеличить значение, нажав кнопку OFF/ACCEL (краткое нажатие).

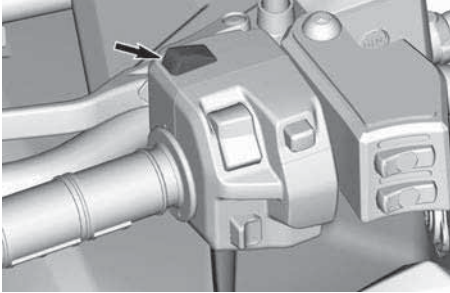

**КНОПКА OFF/ACCEL**

4. Нажмите кнопку SET (ON)/DECEL, чтобы уменьшить значение ограничения скорости (краткое нажатие).

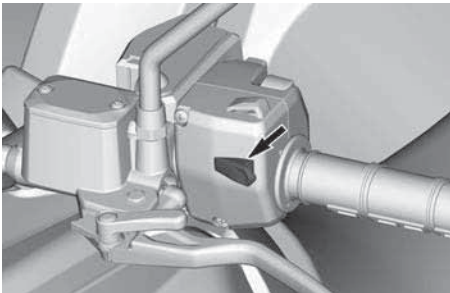

**КНОПКА SET (ON)/DECEL**

При настройке ограничения скорости с помощью кнопки OFF/ACCEL или SET (ON)/DECEL скорость будет пошагово увеличиваться или уменьшаться.

Скорость	Увеличивать или уменьшать с шагом...
Минимальная скорость 30 км/ч	1 км/ч (1 миль/ч)
Более 30 км/ч	2 км/ч (2 миль/ч)

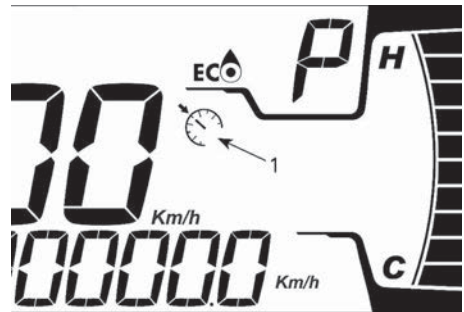

**ЦИФРОВОЙ ДИСПЛЕЙ ДИАГОНАЛЬНО 11,4 СМ**

1. Индикатор ограничителя скорости

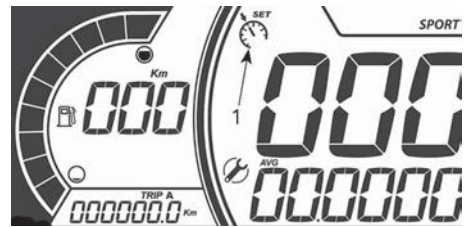

**ЦИФРОВОЙ ДИСПЛЕЙ С ДИАГОНАЛЬНО 7,6 ДЮЙМА**

1. Индикатор ограничителя скорости

### Значения ограничителя скорости Метрические единицы измерения

Передача	Минимальное значение	Максимальное значение
L:	8 км/ч	70 км/ч
H	11 км/ч	100 км/ч

## Единицы британской системы мер

Передача	Минимальное значение	Максимальное значение
L:	5 миль/ч	44 миль/ч
H	7 миль/ч	62 миль/ч

## Ограничения

Для поддержания скорости движения рычаг дроссельной заслонки должен быть нажат.

Скорость может изменяться в любое время от полной остановки (холодного хода) до ограниченной заданной скорости с помощью дроссельной заслонки и тормоза.

Когда ограничение скорости активировано, водитель может дополнительно регулировать ограничение скорости. Нажмите кнопку SET (ON)/DECEL, чтобы уменьшить ограничение скорости, или кнопку OFF/ACCEL, чтобы увеличить ограничение скорости.

Если ограничитель скорости активируется, когда скорость автомобиля ниже минимального значения, предварительно определенное минимальное значение будет установлено по умолчанию.

### Выключение режима ограничения скорости

Есть 2 варианта отключения функции:

- Нажмите и удерживайте кнопку OFF/ACCEL в течение 1 секунды.

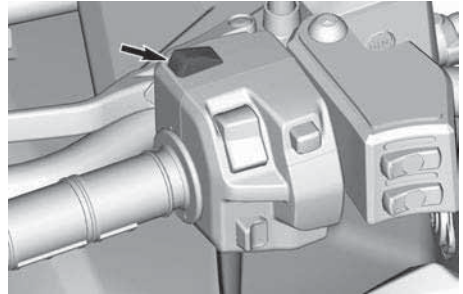

**КНОПКА OFF/ACCEL**

- Нажмите и удерживайте кнопку SET (ON)/DECEL в течение 1 секунды.

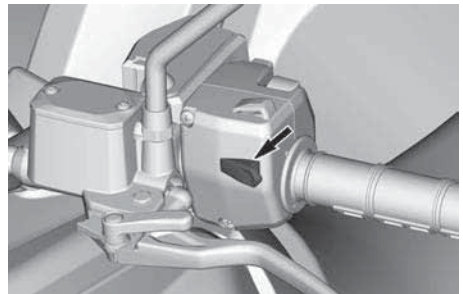

**КНОПКА SET (ON)/DECEL**

### Переключатель управления лебёдкой

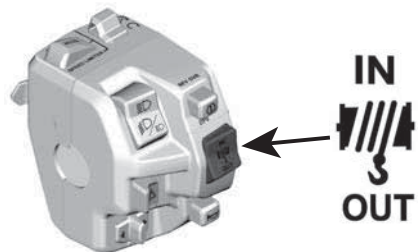

Чтобы выпустить трос, нажмите переключатель вниз.

Чтобы смотать трос, нажмите переключатель вверх.



## Рукоятки руля водителя с электрообогревом

Предусмотрено четыре уровня интенсивности обогрева рукояток.

Уровень обогрева отображается с помощью светодиодов, расположенных над переключателем. Если светодиод не горит, значит обогрев выключен.

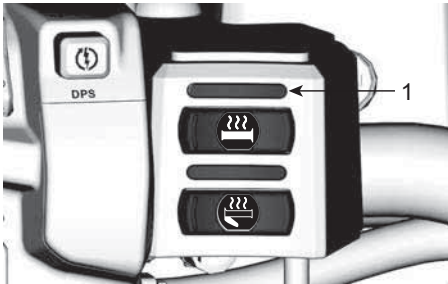

1. Светодиодный индикатор уровня обогрева

Чтобы включить обогрев, нажмите переключатель один раз.

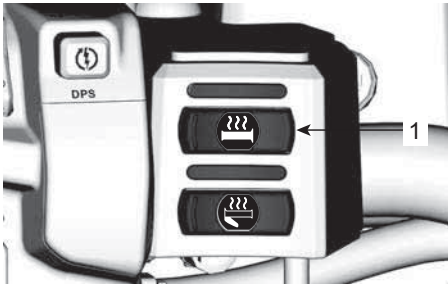

1. Выключатель электрообогрева рукояток руля

Чтобы увеличить интенсивность обогрева, нажмите переключатель еще раз. С каждым нажатием переключателя интенсивность обогрева увеличивается.

Чтобы выключить обогрев, увеличьте его интенсивность до максимального уровня, а затем нажмите переключатель еще один раз.

## Выключатель электрообогрева рычага дроссельной заслонки

Места обогрева для больших пальцев имеют 4 уровня нагрева.

Уровень обогрева отображается с помощью светодиодов, расположенных над переключателем. Если светодиод не горит, значит обогрев выключен.

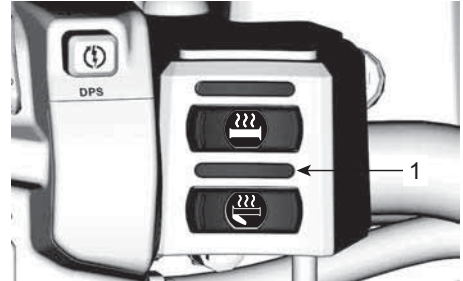

1. Светодиодный индикатор уровня обогрева

Чтобы включить обогрев, нажмите переключатель один раз.

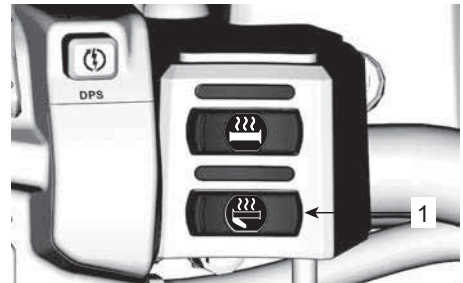



1. Выключатель электрообогрева рычага управления дроссельной заслонкой

Чтобы увеличить интенсивность обогрева, нажмите переключатель еще раз. С каждым нажатием переключателя интенсивность обогрева увеличивается.

Чтобы выключить обогрев, увеличьте его интенсивность до максимального уровня, а затем нажмите переключатель еще один раз.

## Светодиодные индикаторы

Светодиодные индикаторы	
	Мигающий указатель прицепа
	Габаритные огни

# ОБОРУДОВАНИЕ

При чтении настоящего Руководства, помните что:



## ПРЕДОСТЕРЕЖЕНИЕ

Информирует о потенциально опасных ситуациях, которые могут стать причиной получения серьезной травмы или привести к летальному исходу.

### Сиденье водителя

Данное сиденье предназначено только для водителя.



#### ОСТОРОЖНО

Перевозка пассажира на данном сиденье категорически запрещена.

### Снятие сиденья

1. Нажмите на защелку сиденья вверх. Защелка расположена под задней частью сиденья.

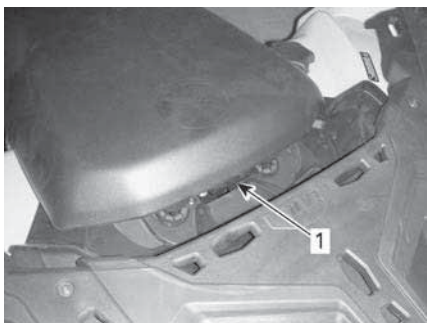

1. *Защелка сиденья*
2. Понявие сиденье вверх, а затем назад.
3. Продолжайте поднимать сиденье до тех пор, пока не освободите его удерживающие устройства, после этого полностью снимите сиденье.

### Установка сиденья

1. Вставьте передние фиксаторы сиденья в зацепы рамы.

2. Установив сиденье на место, уверенно нажмите на него вниз чтобы защелкнуться.

### ПРИМЕЧАНИЕ:

Вы должны услышать отчетливый щелчок. Удостоверьтесь, что сиденье надежно закреплено, потянув его вверх.



#### ОСТОРОЖНО

Удостоверьтесь, что водительское сиденье закреплено надлежащим образом, несколько раз потянув его назад и вверх.

### Сиденье пассажира



#### ОСТОРОЖНО

Запрещается эксплуатация данного транспортного средства без установленного пассажирского сиденья или багажного отделения (при наличии).

Данное сиденье предназначено только для пассажира. Встроенная спинка обеспечивает поддержку спины во время поездки.



1. Встроенная спинка
2. Поручень
3. Пассажирское сиденье

### Снятие пассажирского сиденья

1. Чтобы освободить защелку, потяните ее рычаг по направлению к передней части сиденья.

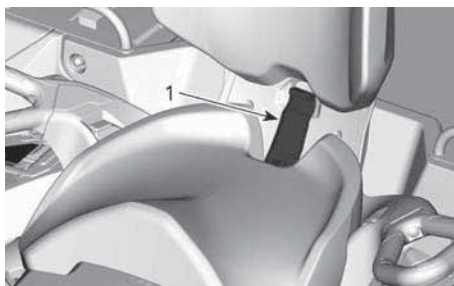

1. Рычаг защелки
2. Продолжая тянуть рычаг защелки в сторону передней части сиденья, надавите на ее заднюю часть для того чтобы вывести защелку из зацепления с фиксаторами. После этого, используя спинку, наклоните сиденье вперед.
3. Для того, чтобы снять сиденье потяните его назад и вверх.

### Установка пассажирского сиденья

1. Убедитесь, что защелка сиденья открыта, потянув ее в сторону передней части сиденья.
2. Установите передние лапки пассажирского сиденья в посадочные места.



3. На моделях с подогреваемой ручкой пассажира и/или подогревом лицевого щитка шлема подсоедините электрический разъем, расположенный под сиденьем.
4. Наклоните сиденье назад для зацепления задней защелки.
5. Для фиксации защелки пассажирского сиденья переведите ее назад.
6. Перед дальнейшей эксплуатацией проверьте надежность закрепления сиденья.

### **⚠ ОСТОРОЖНО**

Для обеспечения безопасности пассажира необходимо проверить надежность закрепления сиденья несколько раз потянув его назад и вверх.

### Поручни (двухместные модели)

Поручни расположены слева и справа от пассажирского сиденья.

Они нужны для того, чтобы пассажир держался за них при движении.

### **⚠ ОСТОРОЖНО**

Пассажир должен держаться за поручни, а не за водителя. Также пассажир должен удерживать обе ноги на подножках.

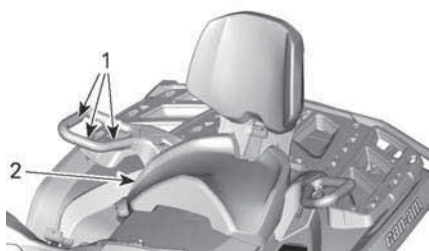

**ТИПОВОЙ ВАРИАНТ**

1. Поручни
2. Пассажирское сиденье

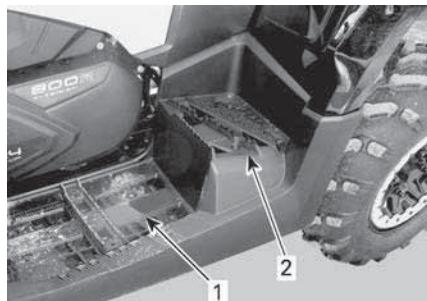

1. Левая водительская подножка
2. Левая пассажирская подножка

**Подножки**

Водительские подножки расположены слева и справа на мотовездеходе.

**Одноместные модели**



1. Левая водительская подножка

<b>⚠ ОСТОРОЖНО</b>
<b>Во время движения ноги водителя должны постоянно находиться на подножках.</b>

**Двухместные модели**

Пассажирские подножки расположены слева и справа на мотовездеходе позади водительских.

**⚠ ОСТОРОЖНО**

**Пассажир должен удерживать обе ноги на подножках во время движения на мотовездеходе.**

**Электрическая розетка (12 В)**

Предназначена для использования с фонарями и прочим носимым оборудованием.

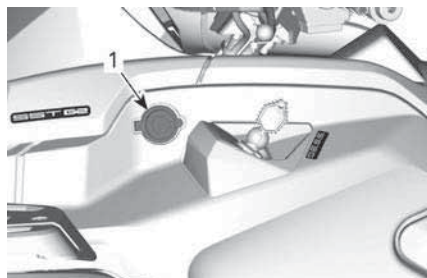

1. Электрическая розетка 12 В

Перед использованием снимите защитный колпачок. Всегда устанавливайте его на место после использования для защиты от метеоусловий.

## Перчаточный ящик



1. Перчаточный ящик

### Установка перчаточного ящика

1. Откройте крышку перчаточного ящика и поверните фиксатор против часовой стрелки.
2. Поместите фиксатор перчаточного ящика в посадочное место системы LINQ расположенное на мотовездеходе.

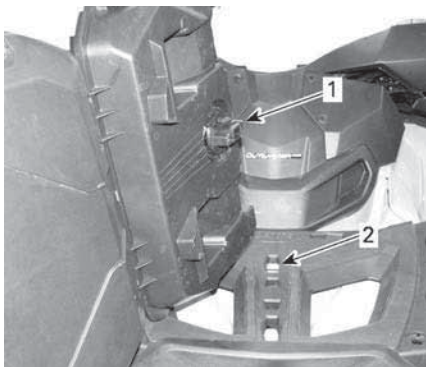

1. Фиксатор перчаточного ящика
2. Посадочное место системы LINQ
3. Поверните защелку в положение «LOCK».

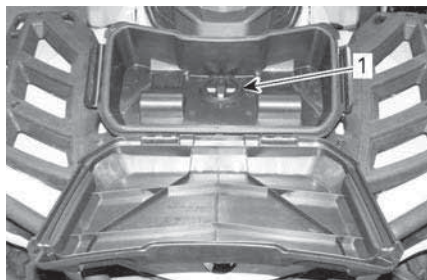

1. Защелка
4. Закройте крышку и проверьте надежность крепления перчаточного ящика.

### Снятие перчаточного ящика

1. Откройте крышку, отомкнув защелку по бокам перчаточного ящика.
2. Поверните фиксатор против часовой стрелки, чтобы освободить перчаточный ящик.

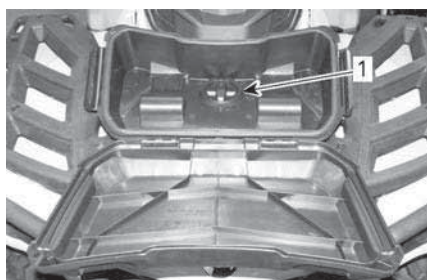

1. Защелка
3. Снимите перчаточный ящик.

### Возимый комплект инструментов.

Возимый комплект инструментов располагается в перчаточном ящике. В него входят инструменты необходимые для проведения базовых операций технического обслуживания.



1. Перчаточный ящик

Выполнение ремонтных и регулировочных операций, а также операций технического обслуживания, не описанных в настоящем *Руководстве по эксплуатации*, требует использования специального оборудования и глубоких технических знаний. Для выполнения таких работ обращайтесь к авторизованному дилеру подготовленные технические специалисты которого смогут оказать вам необходимую помощь.

## Лебедка

### ⚠ ОСТОРОЖНО

Для предотвращения тяжелых травм, смертельных исходов и повреждения важных компонентов:

- Никогда не используйте трос лебедки для удержания транспортного средства во время буксировки.
- Никогда не передвигайтесь с тросом лебедки, прикрепленным к грузу или другому транспортному средству.
- Используйте лебедку только для помощи застрявшему транспортному средству (снег, грязь и т. п.).
- Перед тем как тянуть грузы, всегда обращайтесь к инструкциям производителя лебедки.

Управление лебедкой может осуществляться как с помощью переключателя, так и с помощью пульта дистанционного управления (поставляется отдельно).

Для обеспечения правильной укладки троса и предотвращения повреждения мотовездехода используется роликовый тросоукладчик.

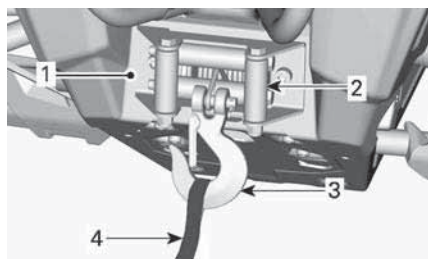

1. Лебедка
2. Роликовая направляющая
3. Крюк лебедки
4. Лента крюка

### ПРИМЕЧАНИЕ:

Интенсивное использование лебедки в течение длительного времени может привести к разрядке АКБ.

Следующие рекомендации помогут вам снизить опасность разряда аккумуляторной батареи:

**Ручное разматывание троса:** Освободите барабан, повернув рукоятку, а затем размотайте трос, потянув за ленту крюка.

При использовании лебедки необходимо запустить двигатель мотовездехода. Не останавливайте двигатель сразу после окончания использования лебедки, позвольте аккумуляторной батарее восстановиться заряд.

Если лебедка используется более 30 секунд, рекомендуется увеличить частоту вращения коленчатого вала до 3000 об/мин, чтобы увеличить электрическую мощность, подаваемую на аккумуляторную батарею.

### УВЕДОМЛЕНИЕ

Прежде чем увеличить частоту вращения коленчатого вала двигателя, убедитесь, что рычаг переключения передач находится в положении «N».

Для ознакомления с дополнительной информацией о лебедке обратитесь к инструкциям производителя лебедки, входящим в комплект поставки транспортного средства.

### Рукоятки подъема багажной площадки

Механизм фиксации багажной платформы может быть приведен в действие с правой стороны мотовездехода с помощью соответствующей рукоятки.

### Чтобы поднять багажную площадку

Извлеките пружинный фиксатор.

Потяните рукоятку механизма блокировки и одновременно поднимите край багажной платформы.

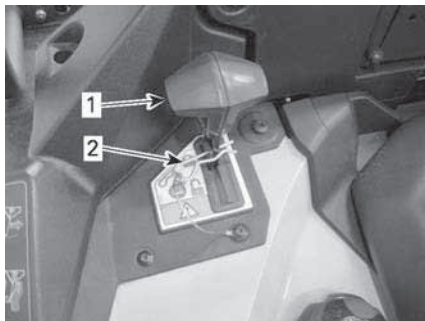

1. Рычаг разблокировки грузовой платформы
2. Шплинт

### Опускание багажной площадки

Чтобы опустить багажную площадку, просто нажмите на нее вниз и закрепите с помощью проволочного фиксатора.

См. п. *Перевозка грузов* в разделе *Информация по БЕЗОПАСНОСТИ*.

### Заднее багажное отделение

Данное отделение предназначено для перевозки личных вещей.



1. Защелка крышки заднего багажного отделения



**⚠ ОСТОРОЖНО**

Всегда включайте стояночную передачу перед открытием крышки заднего багажного отсека. Хранение тяжелых и незакрепленных хрупких предметов в багажном отсеке категорически запрещено. Всегда запирайте крышку багажного отсека, перед тем как начать движение.

*Для доступа в задний багажный отсек*

**Отпирание защелки багажного отделения**

Отоприте защелку багажного отделения.

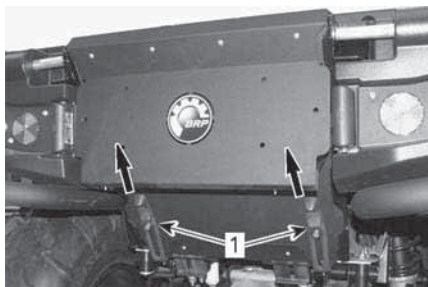

**ПОТЯНИТЕ ФИКСАТОРЫ ВВЕРХ**

1. Резиновые защелки

Поднимите и откиньте его назад.

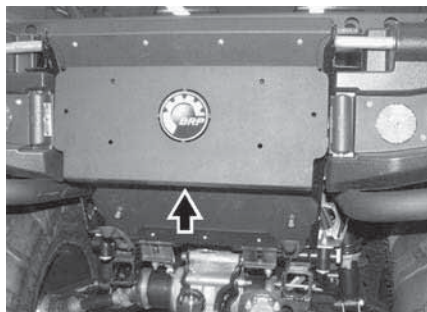

**Открытие крышки багажного отделения**

Потяните, поднимите и снимите крышку багажного отделения

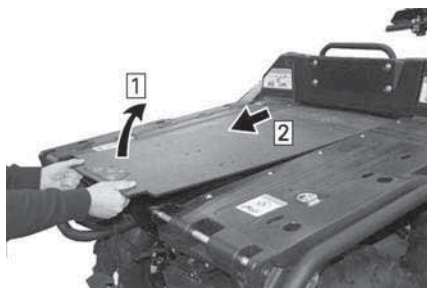

*Для того, чтобы закрыть задний багажный отсек*

**Запирание защелки багажного отделения**

Осторожно потяните, поднимите и нажмите защелку на место.

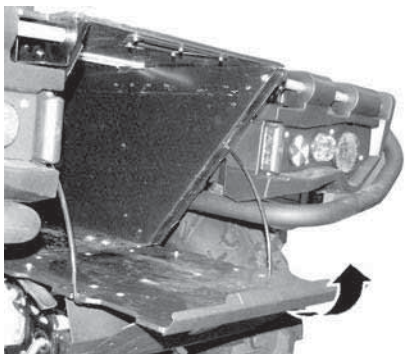

Заприте защелки.

### Закрывание крышки багажного отделения

В последовательности обратной открыванию.

### Тягово-цепное устройство

Сцепное устройство предназначено для установки шара при буксировке прицепа или иного оборудования. Используемое сцепное устройство должно быть сертифицировано компанией BRP. Рекомендации по перевозке и буксировке грузов см. в разделе «ТЕХНИЧЕСКИЕ ХАРАКТЕРИСТИКИ».

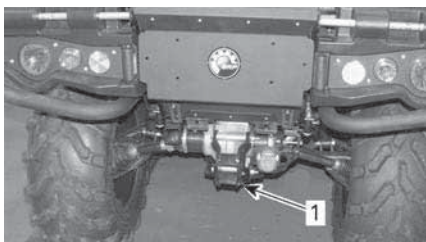

ТИПОВОЙ ВАРИАНТ

1. Сцепное устройство

### ПРИМЕЧАНИЕ:

Для надлежащего сцепления следуйте указаниям производителя.

### Разъем для подключения электрооборудования прицепа

Разъем для подключения электрооборудования прицепа используется, если прицеп оснащен световыми приборами.

Для получения информации о буксировке обратитесь к наклейке с инструкциями по буксировке, расположенной на сцепном устройстве.

Когда подсоединен прицеп и включены указатели поворота или аварийная сигнализация, мигает индикатор, расположенный на крышке руля.

### УВЕДОМЛЕНИЕ

Модуль управления электрооборудованием прицепа рассчитан на коммутацию электрических цепей общей мощностью до 40 Вт. Если световые приборы прицепа имеют другую мощность, это скажется на частоте мигания.

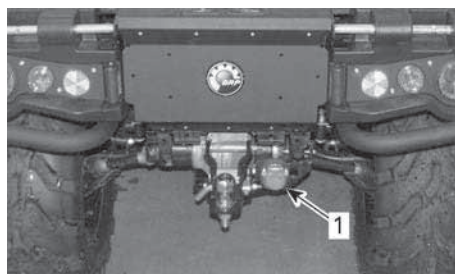

1. Разъем для подключения электрооборудования прицепа

### ⚠ ОСТОРОЖНО

Сцепной шар мотовездехода должен соответствовать параметрам сцепного устройства прицепа.

## Крепежные крюки багажного отделения

Для крепления груза на багажной площадке предусмотрено 4 крепежных крюка.

## Буксировочный крюк

Буксировочные проушины используются для того, чтобы вытащить застрявший мотовездеход.

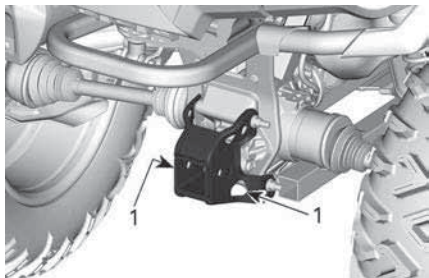

1. Буксировочные проушины

## Боковой борт



## Снятие бортов

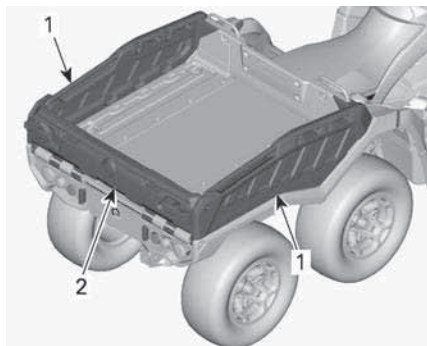

1. Боковые борты
2. Задний откидной борт

1. Освободите защелки заднего откидного борта.

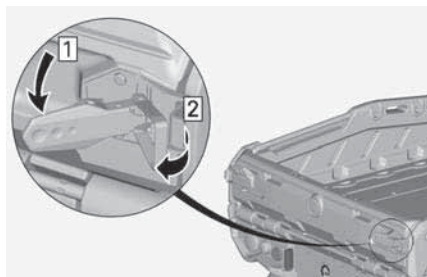

2. Опустите задний борт.

### ПРИМЕЧАНИЕ:

Не снимайте задний борт на этом этапе.

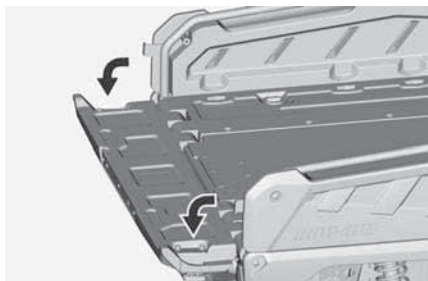

3. Снимите шплинты удерживающих рукояток с обеих сторон.

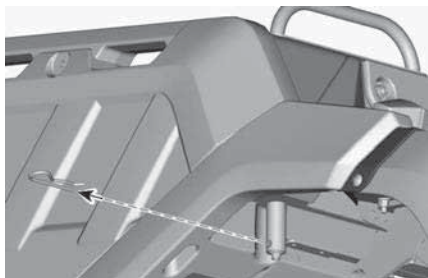

4. Снимите удерживающие рукоятки с обеих сторон.

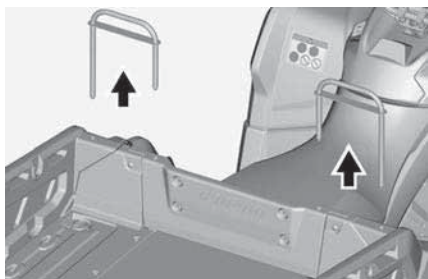

5. Потяните вверх и снимите боковой борт.

Повторите с другой стороны.

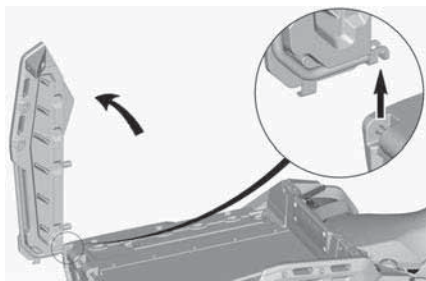

**⚠ ОСТОРОЖНО**

Сначала необходимо снять боковые борты, а затем — задний.

6. Снимите задний откидной борт.

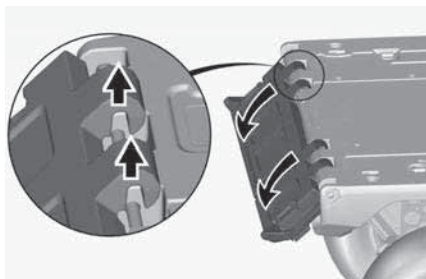

7. Установите на место удерживающие рукоятки.

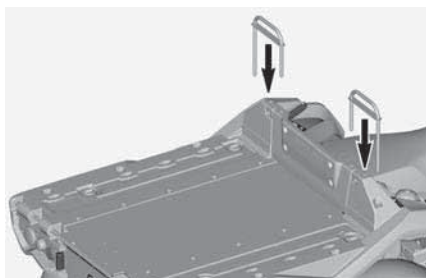

8. Зафиксируйте их шплинтами.

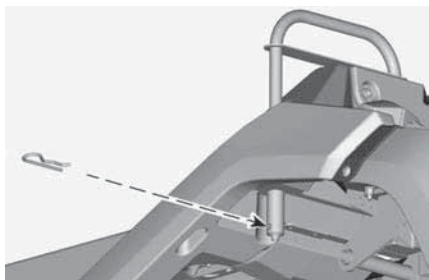

### Установка бортов

1. Снимите шпильки удерживающих рукояток с обеих сторон.

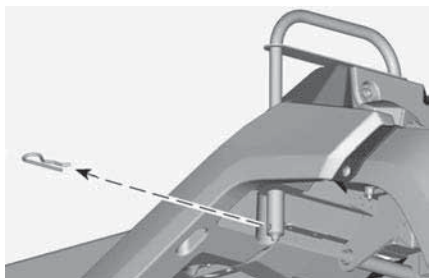

2. Снимите рукоятки механизма блокировки.

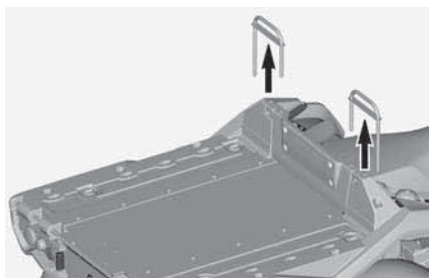

3. Установите на место боковой борт.

Повторите с другой стороны.

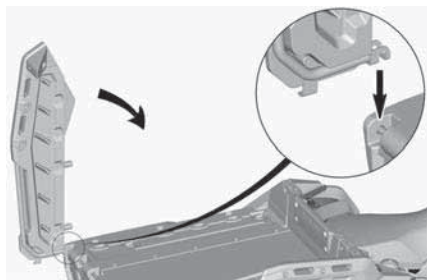

4. Установите удерживающие рукоятки.

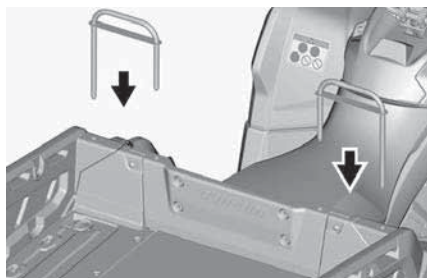

5. Зафиксируйте их шпильками.

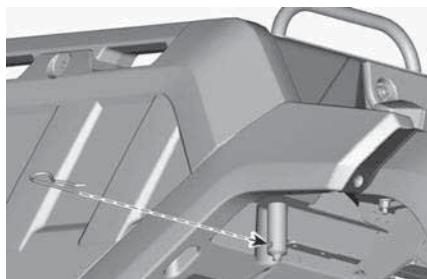

6. Установите задний откидной борт.

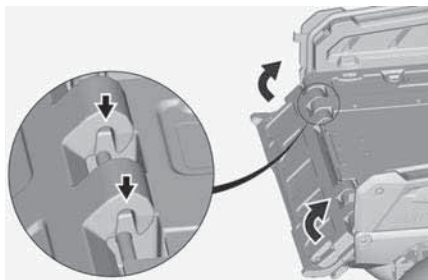

**⚠ ОСТОРОЖНО**

Убедитесь, что между защелками и откидным бортом отсутствуют посторонние предметы.

7. Зафиксируйте защелки откидного борта.

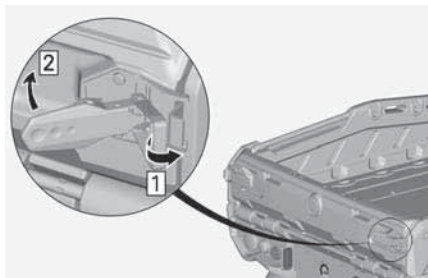

**⚠ ОСТОРОЖНО**

Берегите руки.

# ЦИФРОВОЙ ДИСПЛЕЙ С ДИАГОНАЛЬЮ 4,5 ДЮЙМА

## Многофункциональный дисплей

### Нижняя секция дисплея

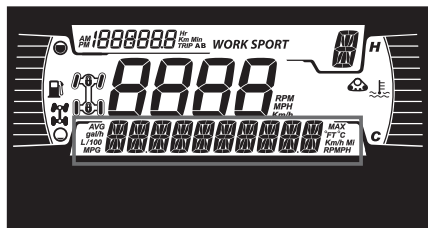

Может отображать следующее:

- об/мин
- Скорость
- температура двигателя,
- Напряжение аккумуляторов.
- Настройки (Settings)
- Сообщения.

Используйте НИЖНЮЮ (МЕНЮ) кнопку для смены отображаемой информации.

Индикатор SPEED (СКОРОСТЬ) показывает максимальную и среднюю скорость.



1. Верхняя кнопка
2. Нижняя кнопка

### Левая боковая секция дисплея

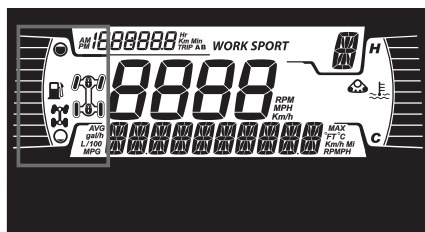

На левой боковой секции дисплея отображается:

- Индикатор уровня топлива
- индикатор 4X6/6X6

Значок	Описание
	Значок 4x6
	Значок 6x6 (кроме стран Европейского сообщества)
	Значок 6x6 для стран Европейского сообщества

### Правая боковая секция дисплея

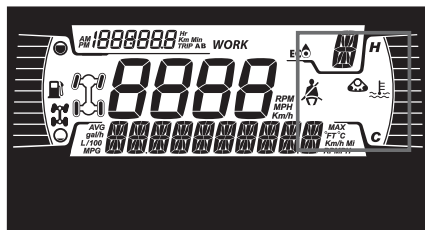

На правой боковой секции дисплея отображается:

- температура двигателя,
- Активен комплект гусениц

### – Ограничитель скорости

Если установлен гусеничный комплект, на нижнем дисплее появится отображаемое в виде бегущей строки сообщение.

### Центральная секция дисплея

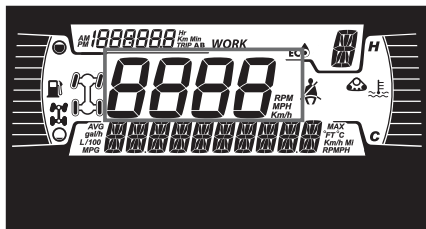

Отображает скорость транспортного средства в километрах или милях в час.

### Индикатор выбранной передачи

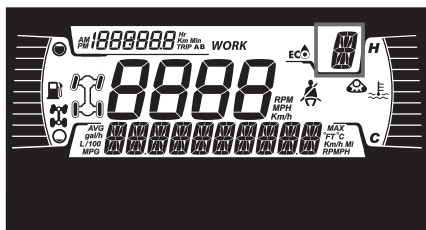

Отображает положение передач:

- P (парковка)
- R (задний ход)
- N (нейтраль)
- H (высокий диапазон)
- L (низкий диапазон)
- – (недопустимый диапазон)

### Индикатор поездки

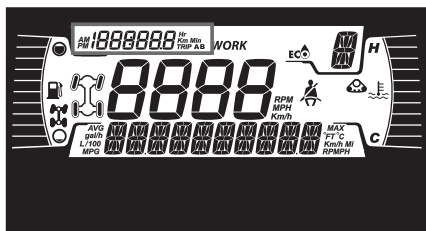

Этот индикатор отображает следующую информацию о поездке:

- Одометр (общий пробег)
- счетчик пробега A,
- счетчик пробега B,
- Счётчик моточасов транспортного средства
- Часы

Используйте ВЕРХНЮЮ кнопку для смены отображаемой информации.

Удерживайте ВЕРХНЮЮ кнопку для сброса показаний счетчиков пробега A/B.

### Контрольные лампы

#### Контрольные лампы и индикаторы

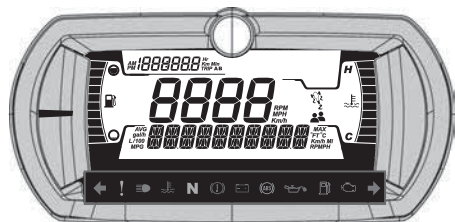



Контрольные лампы и индикаторы	
	<b>ЗЕЛЕНЫЙ:</b> проблесковые маячки (только для моделей категории T)
	Аварийная сигнализация (при наличии) - будут мигать все передние и задние указатели поворота
	<b>ОРАНЖЕВЫЙ:</b> неисправность транспортного средства.
	<b>СИНИЙ</b> — включен дальний свет фар



Контрольные лампы и индикаторы	
	КРАСНЫЙ: слишком высокая температура двигателя.
	ЗЕЛЕНый — нейтраль
	КРАСНЫЙ: включен стояночный тормоз или неисправность тормозной системы
	КРАСНЫЙ — слишком низкое напряжение аккумуляторной батареи или неисправность в электрической системе
	КРАСНЫЙ: низкое давление масла Обычно горит, когда двигатель выключен
	ОРАНЖЕВЫЙ: низкий уровень топлива.
	ОРАНЖЕВЫЙ ЦВЕТ <b>Горит:</b> неисправность системы снижения токсичности отработавших газов транспортного средства. <b>Мигает:</b> Проблемы с двигателем, активирован аварийный режим. Немедленно обратитесь в сервисный центр.

### Значки и индикаторы — цифровой дисплей

Значки и индикаторы	
	<ul style="list-style-type: none"> <li>– Включение этого индикатора указывает на необходимость обслуживания.</li> <li>– Для проведения технического обслуживания обратитесь к уполномоченному дилеру Can-Am Off-road или специалисту по вашему выбору.</li> </ul>
	<ul style="list-style-type: none"> <li>– Активен комплект гусениц (когда установлен).</li> <li>– Имеется на всех моделях, за исключением моделей категории T.</li> </ul>
	<ul style="list-style-type: none"> <li>– Обозначает, что выбран ограничитель скорости.</li> <li>– Когда это вариант доступен.</li> </ul>

### настройки.

Кнопки навигации по пунктам меню расположены в левой части ЖК-дисплея.

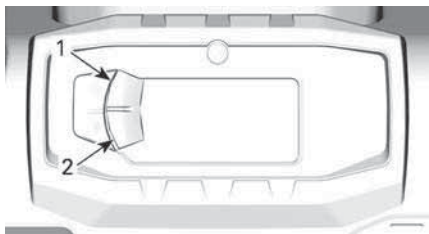

#### ТИПОВОЙ ВАРИАНТ

1. Верхняя кнопка
2. Нижняя кнопка

### Настройка

С помощью НИЖНЕЙ кнопки выберите **SETTINGS** (НАСТРОЙКИ) и удерживайте кнопку, чтобы войти в меню настроек.

### Сброс индикации необходимости техобслуживания

Чтобы сбросить сообщение о техническом обслуживании, см. п. Сброс сообщения: **MAINTENANCE REQUIRED** (ТРЕБУЕТСЯ ТЕХНИЧЕСКОЕ ОБСЛУЖИВАНИЕ) в разделе *Операции технического обслуживания*.

**ПРИМЕЧАНИЕ:** Доступно только когда требуется проведение техобслуживания (через каждые 100 моточасов работы двигателя).

### Коды неисправностей

Доступно, только если активирован хотя бы один код.

С помощью НИЖНЕЙ кнопки выберите **CODES** (КОДЫ) и удерживайте кнопку нажатой, чтобы просмотреть активные коды неисправностей.

Коды неисправности будут прокручиваться на нижнем дисплее.

### Режим ограничения скорости

Режим ограничения скорости позволяет водителю установить требуемую максимальную скорость.

Эта функция полезна при движении в зонах с ограничением скорости.

Для поддержания скорости движения рычаг управления дроссельной заслонки должен находиться в нажатом положении.

Настроив максимально допустимую скорость, водитель может изменять скорость от нулевой до установленной в качестве максимальной с помощью рычага акселератора.

При полном открытии дроссельной заслонки происходит превышение заданной скорости. В этот момент ограничитель скорости временно отключается (значок будет мигать) и остается отключенным до тех пор, пока скорость не станет ниже или равна значению, заданному на ограничителе скорости.

Двигаясь в режиме постоянной скорости, будьте внимательны и сохраняйте контроль над ситуацией.

При отпускании дроссельной заслонки скорость уменьшается.

### Включение режима ограничения скорости

1. Нажмите переключатель панели приборов, чтобы открыть меню настроек.
2. Выберите «Speed lim» (Ограничение скорости). Для выбора будут доступны следующие настройки:

Единицы измерения	Отображаемая информация
Метрические (км/ч)	- - - (неограниченно) - От 30 км/ч до 100 км/ч с шагом 10 км/ч.
Британские (миль/час)	- - - (неограниченно) - От 20 миль/час до 65 миль/час с шагом 5 миль/час.

Загорается индикатор ограничителя скорости .

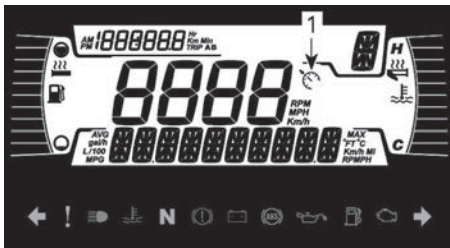

1. Индикатор ограничителя скорости
3. Удерживайте кнопку меню, чтобы подтвердить выбранное ограничение скорости.

Включение режима ограничения скорости ограничивает только максимальную скорость движения, доступную при нажатии дроссельной заслонки.

Для поддержания скорости движения в направлении вперед дроссельная заслонка должна быть открыта.

Когда режим ограничения скорости активирован, с помощью дроссельной заслонки можно изменить скорость движения от холостого хода до установленного значения.

### Выключение режима ограничения скорости

1. Для отключения режима ограничения скорости в меню настроек, выберите «Speed lim» (Ограничение скорости), а затем выберите - (unlimited) (неограниченно).

### Сброс статистики

С помощью НИЖНЕЙ кнопки выберите **RESET STAT** (СБРОС СТАТИСТИКИ) и удерживайте кнопку, чтобы выполнить сброс.

### Выбор единиц измерения

Многофункциональная приборная панель предварительно настроена на показания в единицах измерения, принятых в США и Великобритании, но ее можно перенастроить на показания в метрических единицах.

С помощью НИЖНЕЙ кнопки выберите пункт **UNITS** (ЕДИНИЦЫ ИЗМЕРЕНИЯ) и удерживайте кнопку, чтобы изменить единицы измерения.

### Установка часов

Все следующие действия необходимо выполнять с помощью НИЖНЕЙ кнопки.

1. Выберите **CLOCK** и удерживайте для настройки часов.
2. С помощью кнопки выберите индикацию часов.
3. Нажмите кнопку и удерживайте ее нажатой в течение 1 секунды.
4. Нажмите кнопку, чтобы выбрать формат времени 12:00 AM PM или 24:00.

5. Нажмите кнопку и удерживайте ее нажатой, чтобы подтвердить выбор.
6. Нажимайте кнопку, чтобы изменить часы (часы будут мигать).
7. Нажмите кнопку и удерживайте ее нажатой, чтобы подтвердить выбор часов.
8. Нажмите кнопку, чтобы перейти к минутам (минуты будут мигать).
9. Нажмите кнопку и удерживайте ее нажатой, чтобы подтвердить выбор, минут.

### ***Установка языка***

Язык дисплея многофункциональной панели приборов может быть изменен.

Обратитесь к уполномоченному дилеру Can-Am Off-road для получения информации о доступных языках и способах настройки панели приборов.

### ***Настройки яркости***

Яркость ЖК-дисплея регулируется.

С помощью НИЖНЕЙ кнопки выберите пункт **BRIGHTNESS** (ЯРКОСТЬ) и удерживайте кнопку нажатой, чтобы изменить яркость.

С помощью НИЖНЕЙ кнопки отрегулируйте яркость, затем нажмите и удерживайте НИЖНЮЮ кнопку, чтобы подтвердить выбор.

# ПОДЪЕМ ТРАНСПОРТНОГО СРЕДСТВА

## Общая информация по технике безопасности для осуществления подъема

1. Включите режим полного привода (6WD).

### ПРИМЕЧАНИЕ:

Режим полного привода (6WD) включается при работающем двигателе и перемещении транспортного средства примерно на один метр.

2. Установите рычаг переключения передач в положение «Р».
3. Заблокируйте тормоза.

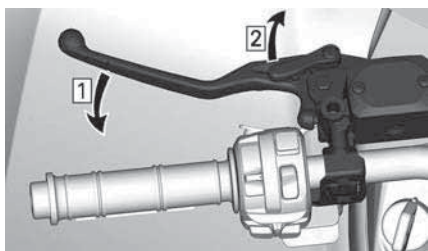

1. Включение тормоза
2. Блокировка
4. Поднимите мотовездеход, используя подходящее подъемное приспособление.

Следующая наклейка будет располагаться рядом с точками подъема.



НА БОКОВОЙ ЧАСТИ РАМЫ - СПЕРЕДИ И СЗАДИ

### ⚠ ОСТОРОЖНО

Прежде чем поднимать мотовездеход, удостоверьтесь, что все колеса заблокированы. Не превышайте допустимую нагрузку подъемного приспособления. Используйте только подъемное приспособление, одобренное для подъема мотовездехода этого типа. Не перемещайте мотовездеход с помощью подъемного приспособления. Перед использованием см. предупреждения и инструкции производителя.

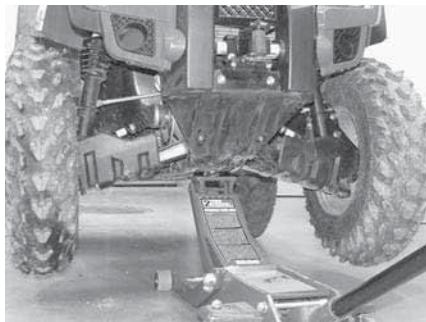

ТИПОВОЙ ВАРИАНТ — ПЕРЕДНЯЯ ТОЧКА ПОДЪЕМА



ТИПОВОЙ ВАРИАНТ — ЗАДНЯЯ ТОЧКА ПОДЪЕМА

## ⚠ ОСТОРОЖНО

Категорически запрещается подъем передней и задней частей мотовездехода без размещения домкратов под боковыми опорными точками. Категорически запрещается поднимать мотовездеход, используя только боковые опорные точки.

## Подъем всего мотовездехода

1. С помощью подходящего подъемного приспособления поднимите переднюю часть мотовездехода.
2. Разместите домкраты под опорными точками по левому и правому бортам мотовездехода.

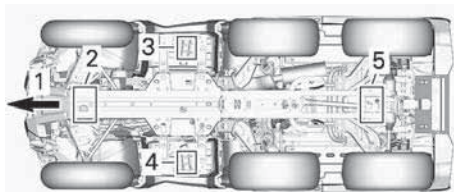

1. Передняя часть транспортного средства
  2. Передняя опорная точка
  3. Левая опорная точка
  4. Правая опорная точка
  5. Задняя опорная точка
3. Поднимите заднюю часть транспортного средства.
  4. Отрегулируйте высоту домкратов.

# ПОКАЗАТЕЛИ ТОПЛИВОЭКОНОМИЧНОСТИ

При чтении настоящего Руководства, помните что:



## ПРЕДОСТЕРЕЖЕНИЕ

Информирует о потенциально опасных ситуациях, которые могут стать причиной получения серьезной травмы или привести к летальному исходу.

## Требования к топливу

### УВЕДОМЛЕНИЕ

**Используйте только свежий бензин. Со временем бензин окисляется и выветривается, в результате снижается фактическое октановое число, теряются летучие фракции, образуются отложения смол и лаковые отложения, которые могут привести к повреждению топливной системы подвесного мотора.**

Технические регламенты и требования к составу и качеству топлива могут отличаться в зависимости от региона и страны. Ваш родстер был спроектирован для использования рекомендованных типов топлива, тем не менее необходимо помнить следующее:

- Использование в составе топлива спирта в количествах, превышающих установленные правительством, не рекомендуется так как может повлечь следующие проблемы:
  - Затрудненный запуск и неустойчивая работа двигателя.
  - Повреждение резинотехнических изделий и пластиковых компонентов.
  - Коррозия металлических компонентов.
  - Повреждение внутренних частей и деталей двигателя.
- Регулярно проводите проверки на предмет отсутствия течи

топлива и других неисправностей топливной системы, если вы подозреваете, что содержание в составе топлива этилового спирта превышает установленные нормы.

- Топливо, содержащее этанол, гигроскопично, т.е. имеет способность поглощать водяные пары из воздуха, что может привести к концентрации воды, что, в свою очередь, может повлечь снижение эффективности работы двигателя или его поломку.

### Рекомендуемое топливо

Бензин должен отвечать следующим требованиям:

Обычный неэтилированный бензин с октановым числом 91 по RON

Используйте неэтилированный бензин с **МАКСИМАЛЬНЫМ** содержанием этанола 10%.



**УВЕДОМЛЕНИЕ**

Никогда не экспериментируйте с использованием других видов топлива, поскольку при использовании нерекомендованного типа топлива возможно повреждение двигателя или системы подачи топлива.

**УВЕДОМЛЕНИЕ**

Использование топлива E85 не допускается.

**Заправка топливом****⚠ ОСТОРОЖНО**

- При определенных условиях топливо является легковоспламеняемым и взрывоопасным.
- Не используйте источники открытого огня для проверки уровня топлива.
- Не курите и не допускайте нахождения поблизости открытых источников огня или искр.
- Всегда производите работы в хорошо проветриваемом помещении.
- Для заливки топлива необходимо установить мотовездеход на ровную горизонтальную площадку.

1. Остановите двигатель.

**⚠ ОСТОРОЖНО**

Всегда останавливайте двигатель перед заправкой.

2. Во время заправки водитель и пассажир должны сойти с транспортного средства.

**⚠ ОСТОРОЖНО**

Не позволяйте никому находиться на снегоходе во время заправки. В случае возгорания или взрыва во время заправки находящийся на снегоходе человек не сможет быстро его покинуть.

3. Чтобы снять крышку топливного бака, медленно вращайте ее против часовой стрелки.

**⚠ ОСТОРОЖНО**

В случае, если вы заметили признаки недостаточного/избыточного давления в баке (при ослаблении пробки слышен свист), необходимо провести осмотр и/или ремонт снегохода перед его дальнейшей эксплуатацией.

4. Вставьте заправочный пистолет в заливную горловину.
5. Заливайте топливо медленно чтобы воздух успевал выходить из топливного бака и не произошло разбрызгивание топлива. Будьте осторожны, не разлейте топливо.
6. Прекратите заправку, когда топливо достигнет нижней кромки топливозаправочной горловины. Не допускайте перелива.

**⚠ ОСТОРОЖНО**

Не заполняйте топливный бак полностью в случае, если собираетесь оставить снегоход в теплом месте. При повышении температуры топливо расширяется и может вытечь из топливного бака.

7. Плотно затяните крышку топливного бака по часовой стрелке.





**ОСТОРОЖНО**

**Всегда насухо вытирайте любые потеки топлива.**

# ЭКСПЛУАТАЦИЯ В ПЕРИОД ОБКАТКИ

При чтении настоящего Руководства, помните что:



## **ПРЕДОСТЕРЕЖЕНИЕ**

Информирует о потенциально опасных ситуациях, которые могут стать причиной получения серьезной травмы или привести к летальному исходу.

## **Эксплуатация в период обкатки**

Данному мотовездеходу необходим период обкатки продолжительностью 10 моточасов или 300 км.

### ***Двигателя***

В течение обкатки:

- Избегайте работы на полном газу.
- Избегайте нажатия на рычаг дроссельной заслонки более чем на 3/4 хода.
- Избегайте продолжительных ускорений.
- Избегайте продолжительного движения с постоянной скоростью.
- Избегайте перегрева двигателя.

Однако в период обкатки кратковременные ускорения и различные скоростные режимы будут полезны для вашего снегохода.

### ***Тормоза***

## **ОСТОРОЖНО**

**Новые тормоза требуют прохождения обкатки для максимальной эффективности. Эффективность работы тормозной системы может быть снижена — будьте осторожны.**

### ***Приводной ремень***

Новый ремень вариатора требует обкатки на протяжении 50-километрового пробега.

В течение обкатки:

- Избегайте резких ускорений и торможений.
- Избегайте буксировки грузов.
- Избегайте движения с постоянной высокой скоростью.

# ОСНОВНЫЕ ОПЕРАЦИИ

## Вывод электрооборудования из режима ожидания

Нажмите и отпустите кнопку запуска двигателя менее чем на полсекунды и напряжение будет подано в систему электрооборудования мотовездехода:

- На 30 секунд **без** подачи питания на какое-либо оборудование:
  - Когда ключ D.E.S.S. не вставлен или ключ зажигания находится в положении «OFF», **ИЛИ**
  - Когда выключатель двигателя переведен в положение «STOP»
- На 10 минут с подачей питания на оборудование:
  - Когда ключ D.E.S.S. вставлен или ключ зажигания находится в положении «ON», **И**
  - Когда выключатель двигателя переведен в положение «RUN»

Электрооборудование перейдет в режим ожидания через 30 секунд после извлечения ключа D.E.S.S., **ЛИБО** после переведения выключателя двигателя в положение «STOP».

### УВЕДОМЛЕНИЕ

**Частое выведение электрооборудования мотовездехода из режима ожидания или использование электрических приборов вызывает интенсивный разряд аккумуляторной батареи – вы можете попасть в ситуацию, в которой не сможете запустить двигатель.**

## Запуск двигателя

Рычаг переключения передач должен быть установлен в положение стоянки (P) или нейтрали (N).

## ПРИМЕЧАНИЕ:

Для вашего удобства при использовании режима блокировки автоматики запуск двигателя может осуществляться на любой передаче. Нажмите и удерживайте рычаг или педаль тормоза, затем нажмите кнопку запуска двигателя.

Вставьте ключ в замок зажигания и переведите его в положение ON (ВКЛ) или вставьте ключ DESS в контактное устройство DESS.

Установите выключатель двигателя в положение «RUN».

Нажмите и удерживайте кнопку запуска двигателя, пока он не запустится.

### УВЕДОМЛЕНИЕ

**Если спустя несколько секунд двигатель не запускается, не удерживайте ключ дольше 10 секунд.  
См. раздел Поиск и устранение неисправностей.**

Отпустите кнопку сразу же после запуска двигателя.

## ПРИМЕЧАНИЕ:

В случае, если АКБ разряжена, запуск двигателя произвести не удастся. Перезарядите или замените АКБ.

## Переключение передач

Приведите в действие тормоза и дождитесь полной остановки мотовездехода, затем переведите рычаг переключения передач в желаемое положение.

Отпустите тормоза.

**УВЕДОМЛЕНИЕ**

**Перед переключением передач всегда полностью останавливайте мотовездеход и нажимайте на тормоз. Возможно повреждение коробки передач.**

Плавно нажмите на рычаг управления дроссельной заслонкой для увеличения частоты вращения коленчатого вала, что позволит ему войти в сопряжение с вариатором.

При отпускании рычага управления дроссельной заслонкой частота вращения коленчатого вала двигателя будет уменьшаться.

**Остановка двигателя и стоянка****⚠ ОСТОРОЖНО**

**Избегайте стоянок на крутых склонах, так как мотовездеход может скатиться вниз.**

**⚠ ОСТОРОЖНО**

**При остановке или стоянке всегда переводите рычаг переключения передач в соответствующее положение (P) для предотвращения неконтролируемого движения мотовездехода.**

**⚠ ОСТОРОЖНО**

**Избегайте стоянки в местах, где горячие части мотовездехода могут приводить к возгоранию.**

При остановке или парковке всегда переводите рычаг переключения передач в положение «P». Соблюдение этого правила особенно важно, в случае стоянки на склоне. Колеса гружёного транспортного средства, тем более стоящего на крутом склоне, должны быть

блокированы с помощью камней или кирпичей (лучше использовать противоткатные упоры).

Выбирайте наиболее плоскую площадку для стоянки.

Отпустите рычаг дроссельной заслонки и приведите в действие рабочую тормозную систему, чтобы остановить мотовездеход.

Переведите рычаг переключения передач в положение стоянки.

Приведите в действие стояночный тормоз.

Установите выключатель двигателя в положение «OFF».

Для остановки транспортного средства поверните ключ в замке зажигания в положение OFF (ВЫКЛ) или используйте выключатель двигателя.

Извлеките ключ из замка зажигания или снимите ключ DESS с контактного устройства DESS.

# СПЕЦИАЛЬНЫЕ ПРОЦЕДУРЫ

## Перелив топлива

Если двигатель не запускается и он залит топливом, этот специальный режим может быть активирован для предотвращения впрыска топлива и отключения зажигания при проворачивании коленчатого вала. Выполните следующие действия:

1. Установите рычаг переключения передач в положение «Р».
2. Установите ключ на контактное устройство DESS или поверните ключ зажигания в положение ON (ВКЛ).
3. До конца нажмите и **УДЕРЖИВАЙТЕ** рычаг управления дроссельной заслонкой.
4. Нажмите кнопку запуска двигателя в течение 20 секунд.
5. Отпустите рычаг дроссельной заслонки.
6. Чтобы запустить двигатель, снова нажмите кнопку запуска.

Если двигатель не запускается:

1. Отсоедините электрический разъем форсунки
2. Очистите пространство вокруг колпачков свечей зажигания и снимите их.
3. Выверните свечи зажигания.
4. Несколько раз проверните коленчатый вал двигателя.
5. При возможности замените свечи зажигания. В противном случае очистите и просушите снятые.
6. Выполните описанную выше процедуру запуска двигателя.

В случае, если перелив топлива устранить невозможно, обратитесь к уполномоченному дилеру Can-Am Off-road.

### УВЕДОМЛЕНИЕ

Убедитесь, что в моторном масле нет топлива. Если есть, замените моторное масло.

## Вода в вариаторе

Сливная пробка вариатора находится в задней части его крышки. Доступ к ней осуществляется через заднее левое крыло.

Осмотрите сливную пробку, чтобы подтвердить наличие воды в вариаторе.

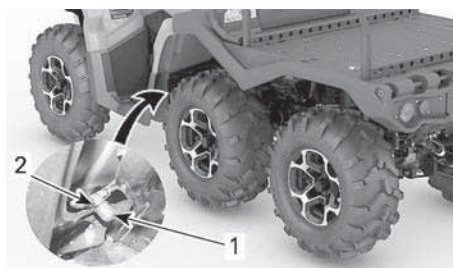

1. Сливная пробка
2. Рессорный хомут

### УВЕДОМЛЕНИЕ

**Вода в вариаторе может привести к проскальзыванию ремня вариатора. Частота вращения коленчатого вала двигателя будет расти, но мотовездеход не будет двигаться.**

В случае, если в вариаторе присутствует вода, снимите сливную пробку. Дождитесь слива воды.

Установите на место сливную пробку и зафиксируйте ее с помощью рессорного хомута.

### ПРИМЕЧАНИЕ:

Убедитесь, что шланг правильно установлен в ниппель крышки вариатора.

### УВЕДОМЛЕНИЕ

Для проверки состояния и чистки вариатора обращайтесь к уполномоченному дилеру Can-Am Off-road.

## Вода в корпусе воздушного фильтра

Снимите левую боковую панель.

Осмотрите дренажный резервуар под корпусом воздушного фильтра и убедитесь в присутствии воды.

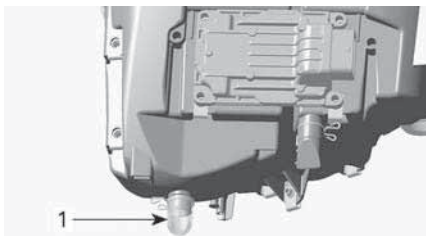

### ТИПОВОЙ ВАРИАНТ

1. Дренажный резервуар корпуса воздушного фильтра

В случае, если в резервуаре присутствует вода, нажмите на фиксатор, снимите резервуар и слейте скопившуюся воду.

В случае, если выполняется хотя бы одно из следующих условий, необходимо предоставить транспортное средство уполномоченному дилеру Can-Am Off-road для проведения обслуживания:

- Если в корпусе воздушного фильтра присутствует более 50 мл воды (примерно 5 дренажных резервуаров).
- В дренажном резервуаре присутствуют отложения.

В этом случае необходимо выполнить следующие операции технического обслуживания:

- Чистка воздухопроводов
- Чистка воздушного фильтра вариатора
- Чистка вариатора
- Замена сапуна топливного бака
- Проверка и, при необходимости, замена смазочных материалов двигателя, коробки передач и главной передачи.

## УВЕДОМЛЕНИЕ

Невыполнение перечисленных выше операций технического обслуживания может привести к серьезным повреждениям следующих компонентов:

- Двигатель и коробка передач
- Топливный насос
- Вариатор
- Передний дифференциал
- Задняя главная передача.

## Транспортное средство перевернулось

При опрокидывании или продолжительном крене мотовездехода следует установить мотовездеход на все четыре колеса.

Осмотрите мотовездеход на наличие повреждений.

## ⚠ ОСТОРОЖНО

**Эксплуатация поврежденного мотовездехода категорически запрещена.**  
Обратитесь к уполномоченному дилеру Can-Am Off-Road.

Если повреждения не обнаружены, обратитесь к разделу *Операции технического обслуживания* и проверьте следующее:

- Проверьте корпус воздушного фильтра. В случае, если обнаружены масляные отложения, очистите воздушный фильтр и корпус воздушного фильтра.
- Проверьте уровень масла и при необходимости долейте.
- Проверьте уровень охлаждающей жидкости и при необходимости долейте.
- Проверьте уровень масла в коробке передач и при необходимости долейте.

- Проверьте уровень масла в редукторе заднего моста и при необходимости долейте.
- Запустите двигатель. В случае, если контрольная лампа давления масла продолжает гореть, немедленно остановите двигатель. Обратитесь к уполномоченному дилеру Can-Am Off-Road.

В случае опрокидывания транспортного средства предоставьте го уполномоченному дилеру Can-Am Off-road для проведения осмотра.

### Транспортное средство погружено в воду

В случае затопления мотовездехода немедленно остановите двигатель. Не используйте:

- Никакое электрическое оборудование
- Лебедку (при наличии)

В случае затопления транспортного средства следует как можно скорее предоставить его уполномоченному дилеру Can-Am Off-road для проведения осмотра. **ЗАПУСК ДВИГАТЕЛЯ КАТЕГОРИЧЕСКИ ЗАПРЕЩЕН!**

### УВЕДОМЛЕНИЕ

**Неправильный запуск двигателя может привести к очень серьёзным поломкам.**

Как только мотовездеход будет вытасчен из воды, выполните следующее:

- Слейте воду из корпуса воздушного фильтра, см. п. *Вода в корпусе воздушного фильтра.*
- Слейте воду из вариатора, см. п. *Вода в вариаторе.*

### УВЕДОМЛЕНИЕ

**Транспортное средство должно быть незамедлительно доставлено уполномоченному дилеру Can-Am Off-road для выполнения технического обслуживания.**

# ТЮНИНГ

При чтении настоящего Руководства, помните что:



## ПРЕДОСТЕРЕЖЕНИЕ

Информирует о потенциально опасных ситуациях, которые могут стать причиной получения серьезной травмы или привести к летальному исходу.



## ОСТОРОЖНО

Настройка подвески может влиять на управляемость снегохода.

Всегда уделяйте достаточно времени для ознакомления с изменениями в поведении мотовездехода после выполнения настроек.

Ниже представлены указания по тонкой регулировке подвески.

Используя ключ для регулировки подвески из возимого комплекта инструментов.

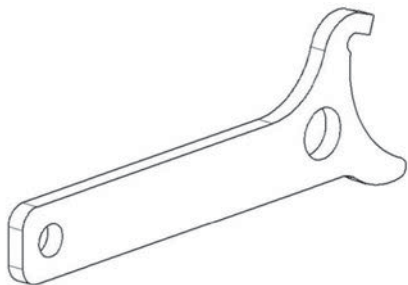

## Использование неблокируемого стабилизатора~

При движении по ровной поверхности освобождайте стабилизатор с обеих сторон. Это позволит снизить крены транспортного средства на извилистых дорогах.

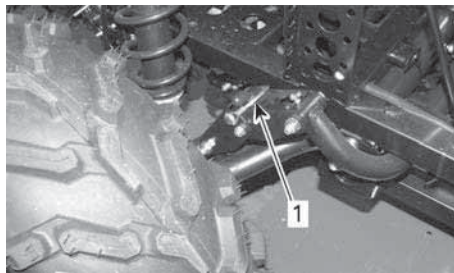

1. Палец стабилизатора заблокирован

При внедорожной эксплуатации, а также при движении на высокой скорости по ухабистым трассам освободите стабилизатор с обеих сторон.

Это обеспечит независимый ход подвесок, что поможет сохранить контакт колес с покрытием и позволит добиться наилучшей тяги.

Движение на высокой скорости по ухабистым трассам может привести к повреждению компонентов заблокированного стабилизатора.

Снятые пальцы стабилизатора



могут храниться в перчаточном ящике.

### ⚠ ОСТОРОЖНО

Во время перевозки груза снижайте скорость движения и выполняйте повороты плавно. Избегайте движения по склонам и пересеченной местности. Оставляйте больше места для торможения. При перевозке тяжелых грузов, особенно при движении по наклонным поверхностям, тормозной путь мотовездехода может увеличиться.

## Настройка подвески

Изменение настроек подвески и натяга пружин может сказаться на управляемости мотовездехода и комфорте при движении.

Выбор настроек подвески зависит от веса водителя, личных предпочтений, скорости движения и условий эксплуатации.

### ПРИМЕЧАНИЕ:

Заводские настройки подходят практически для любых условий эксплуатации. Помните, что увеличение дорожного просвета может оказывать влияние на управляемость мотовездехода.

Заводские настройки предварительного натяжения для передней подвески	
Модель	Заводская настройка
ВСЕ МОДЕЛИ	Положение кулачкового регулятора 3

Заводские настройки предварительного натяжения для задней подвески	
Модель	Заводская настройка
ВСЕ МОДЕЛИ	Положение кулачкового регулятора 3

## Преднатяг пружин

### ⚠ ОСТОРОЖНО

Левый и правый амортизаторы как передней, так и задней подвесок должны быть настроены одинаково. Категорически запрещается выполнять регулировку единственного амортизатора. Неравномерная настройка амортизаторов может привести к ухудшению управляемости и устойчивости, что, в свою очередь, может стать причиной несчастного случая.

Укоротите пружины для более жесткой работы подвески для движения по пересеченной местности.

Удлините пружины для более мягкой работы подвески для движения по ровной поверхности.

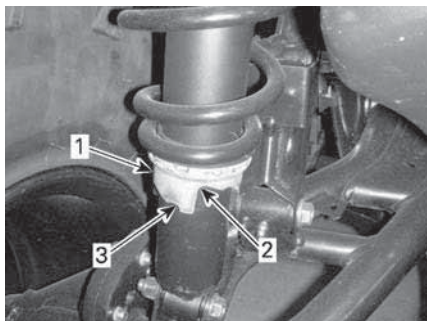

ТИПОВОЙ ВАРИАНТ

1. Регулятор
2. Мягче
3. Жестче

## Регулировка вспомогательного усилия электрического усилителя рулевого управления (DPS) (модели с DPS)

Если рычаг переключения передач находится в положении REVERSE, изменение режима работы усилителя рулевого управления (DPS) невозможно.

Трехрежимный динамический усилитель рулевого управления облегчает поворот руля. Величина вспомогательного усилия автоматически адаптируется к скорости движения мотовездехода и предпочтениям водителя. Таким образом обеспечивается максимальное вспомогательное усилие на низкой скорости движения, когда в этом существует большая необходимость. По мере увеличения скорости вспомогательное усилие прогрессивно уменьшается, чтобы обеспечить водителю наилучший комфорт и точность управления мотовездеходом.

Существует возможность выбрать один из трех режимов работы усилителя рулевого управления: минимальный, средний и максимальный. В каждом режиме вспомогательное

усилие продолжает адаптироваться к скорости движения мотовездехода и предпочтениям водителя. Возможность изменения режимов работы усилителя рулевого управления во время движения не предусмотрена. Изменение режимов работы усилителя позволяет привести величину вспомогательных усилий в соответствие с предпочтениями водителя.

Усилитель руля, установленный на мотовездеходе, имеет следующие предустановки.

РЕЖИМ РАБОТЫ УСИЛИТЕЛЯ РУЛЯ	
DPS MAX.	Максимальная производительность усилителя руля.
DPS MED.	Средняя производительность усилителя руля.
DPS MIN.	Минимальная производительность усилителя руля.

Чтобы изменить режим DPS с помощью многофункционального переключателя, двигатель должен работать. Эту процедуру невозможно выполнить только путем включения электрической системы.

Чтобы увидеть, какой режим DPS активирован:

- Однократно нажмите кнопку DPS (на 1 секунду).

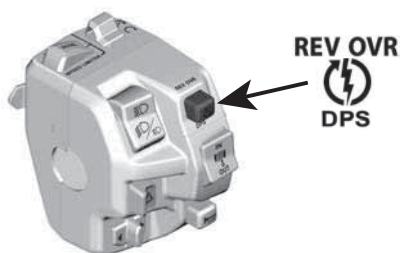

- Еще раз нажмите эту же кнопку, чтобы вернуться к предыдущему экрану.

Чтобы изменить режим DPS:

- Однократно нажмите кнопку DPS (на 1 секунду), чтобы увидеть, какой режим DPS активирован.
- Нажмите и удержите кнопку DPS в течение 2 секунд, чтобы выбрать другой режим. Повторяйте это действие, пока не будет активирован нужный режим.

**ПРИМЕЧАНИЕ:** Также можно изменить режим DPS, нажав и удерживая НИЖНЮЮ кнопку на панели приборов или переключатель TRIP/MENU (ПОЕЗДКА/МЕНЮ) (в зависимости от вашей модели). Для этого не обязательно, чтобы двигатель работал, но электрическая система должна быть включена.

# ТРАНСПОРТИРОВКА СНЕГОХОДА

При обращении в транспортную или эвакуационную компанию не забудьте убедиться в наличии у нее необходимого прицепа, подъемной ramпы (механической или электро-механической) и крепежных ремней. Удостоверьтесь, что траспортировка мотовездехода происходит в соответствии с указаниями данного раздела.

## УВЕДОМЛЕНИЕ

Буксировка мотовездехода не допускается – это может привести к серьезным повреждениям трансмиссии.

## УВЕДОМЛЕНИЕ

Не пользуйтесь цепями для крепления транспортного средства на платформе прицепа — цепи могут повредить внешнюю отделку и пластмассовые детали.

## ⚠ ОСТОРОЖНО

Для предотвращения тяжелых травм, смертельных исходов и повреждения важных компонентов:

- Никогда не используйте трос лебедки для удержания транспортного средства во время буксировки.
- Никогда не передвигайтесь с тросом лебедки, прикрепленным к грузу или другому транспортному средству.
- Используйте лебедку только для помощи застрявшему транспортному средству (снег, грязь и т. п.).
- Перед тем как тянуть грузы, всегда обращайтесь к инструкциям производителя лебедки.

## ⚠ ОСТОРОЖНО

Убедитесь, что при транспортировке внутри мотовездехода отсутствуют незакрепленные предметы.

## ⚠ ОСТОРОЖНО

При транспортировке мотовездеход всегда должен быть обращен вперед для предотвращения повреждения ветрового стекла и других компонентов. Во время транспортировки некоторые детали могут отвалиться.

## ⚠ ОСТОРОЖНО

Прежде чем пытаться погрузить транспортное средство на платформу или прицеп, обеспечьте соблюдение следующих мер предосторожности.

## МЕРЫ ПРЕДОСТОРОЖНОСТИ

Транспортировочная техника	Транспортировочная техника (платформа, прицеп или грузовик с безбортовым кузовом) должна иметь соответствующие габаритные размеры и грузоподъемность для того, чтобы обеспечить безопасность выдерживать вес транспортируемого транспортного средства и обеспечивать его безопасную транспортировку.
Буксировочное транспортное средство	Не превышайте тяговую способность транспортного средства и его спецификации. Убедитесь, что прицеп

МЕРЫ ПРЕДОСТОРОЖНОСТИ	
	или платформа надежно прикреплены к сцепке буксировочного транспортного средства.
Видимость	Видимость должна быть хорошей на всем протяжении маневрирования.
Физические особенности местности	Буксировочное транспортное средство и прицеп должны находиться на ровной поверхности. Для предотвращения перемещения прицепа и буксировочного транспортного средства используйте противооткатные упоры.
Пандусы	Используйте пандусы с надлежащими номинальными характеристиками и крепите пандусы к прицепу или платформе. Избегайте применения крутых пандусов.
Посторонние	Во время погрузки всегда следите за тем, чтобы рядом с мотовездеходом и транспортировочной техникой не было посторонних.

## Погрузка на транспортировочную технику с использованием собственной мощности мотовездехода

Если погрузка мотовездехода может быть выполнена с использованием его собственной мощности, действуйте следующим образом:

1. Наденьте защитную экипировку.
2. Пристегните ремень безопасности.
3. Используйте только низшую передачу (при наличии).
4. Включите режим полного привода (6WD).
5. Во время движения всегда оставайтесь на сиденье.
6. Обеспечьте надлежащее выравнивание на направляющих или платформе.
7. Начните движение на достаточном расстоянии от прицепа, чтобы расположить транспортное средство на прямой линии с пандусами. Никогда не пытайтесь поворачивать при приближении к пандусу. Иначе задние колеса могут оказаться не выровненными, когда вы будете заезжать на пандус, и транспортное средство может упасть.
8. Медленно заезжайте передними колесами на пандус, чтобы проверить выравнивание.
9. Подайте транспортное средство назад, убедитесь, что пандусы по-прежнему закреплены, а затем продолжите движение на надлежащей скорости.
10. Осторожно заведите транспортное средство на платформу или прицеп. Используйте для въезда достаточную скорость без проскальзывания колес и резкого ускорения. Избегайте ускорения во время движения по пандусам, чтобы предотвратить возможность их перемещения.

11. Если прицеп наклонен вперед, просто дайте транспортному средству катиться без ускорения.
12. Когда транспортное средство въедет, переведите рычаг переключения передач в положение парковки. Задействуйте механизм блокировки тормозов (при наличии).

Если транспортному средству не удастся въехать с использованием собственной мощности или если существует опасность того, что оно проедет дальше, чем нужно, либо если любое другое опасное условие препятствует погрузке транспортного средства с использованием его собственной мощности, применяйте лебедку.

### Использование лебедки для погрузки транспортного средства на транспортировочную технику

Если погрузка транспортного средства не может быть выполнена с использованием его собственной мощности, действуйте следующим образом:

#### ОСТОРОЖНО

Привлеките к выполнению операции помощника. Один человек должен находиться в транспортном средстве для доступа к рулевому управлению, тормозам и переключателю лебедки, а другой человек должен следить за окружающей обстановкой и безопасностью маневрирования.

#### ОСТОРОЖНО

**Убедитесь, что крюк лебедки может быть надежно присоединен к надлежащей точке крепления. Используйте надлежащую оснастку.**

#### ПРИМЕЧАНИЕ:

Если двигатель транспортного средства может быть безопасно запущен, дайте двигателю работать на холостом ходу во время использования лебедки для предотвращения разрядки аккумуляторной батареи.

1. Установите рычаг переключения передач в положение «N».
2. Если мотовездеход оборудован лебедкой, используйте ее для погрузки мотовездехода на платформу.
3. Если мотовездеход не оборудован лебедкой, действуйте следующим образом:
  1. Закрепите стропу на крюке в нижней части переднего бампера.
  2. Прикрепите ремень к тросу лебедки тягача.
  3. Затащите транспортное средство на платформу/прицеп с помощью лебедки.
4. Переведите рычаг переключения передач в положение парковки. Задействуйте механизм блокировки тормозов (при наличии).

### Крепление транспортного средства для перевозки

При транспортировке данного мотовездехода необходимо надежно закрепить его на прицепе или в багажнике пикапа, используя подходящие крепления. Не

рекомендуется использовать в качестве креплений обычные веревки.

**⚠ ОСТОРОЖНО**

Для предотвращения тяжелых травм, смертельных исходов и повреждения важных компонентов:

- Никогда не используйте трос лебедки для удержания транспортного средства во время буксировки.
- Никогда не передвигайтесь с тросом лебедки, прикрепленным к грузу или другому транспортному средству.
- Используйте лебедку только для помощи застрявшему транспортному средству (снег, грязь и т. п.).
- Перед тем как тянуть грузы, всегда обращайтесь к инструкциям производителя лебедки.



ТИПОВОЙ ВАРИАНТ

1. Расположение передней точки крепления

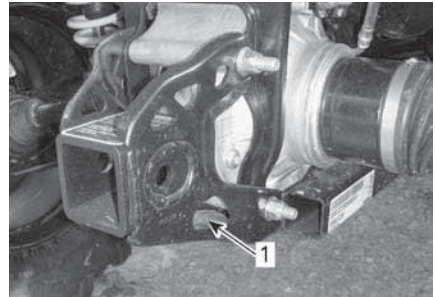

ТИПОВОЙ ВАРИАНТ

1. Расположение задней точки крепления

**⚠ ОСТОРОЖНО**

Не буксируйте мотовездеход при помощи автомобиля или другого транспортного средства. Пользуйтесь прицепом. Не устанавливайте мотовездеход вертикально. Мотовездеход должен находиться в нормальном рабочем положении (стоять на всех колесах).

**УВЕДОМЛЕНИЕ**

Использование других элементов конструкции в качестве точек крепления может привести к повреждению мотовездехода.

Помните о необходимости:

- Снимите груз с багажников перед транспортировкой.
- Переведите рычаг переключения передач в положение парковочной блокировки.
- Приведите в действие стояночный тормоз.
- Закрепить мотовездеход за переднюю и задние точки крепления.

**Выгрузка транспортного средства с прицепа**

**⚠ ОСТОРОЖНО**

Во время перевозки транспортное средство могло переместиться. Прежде чем приступать к выполнению операции, убедитесь, что транспортное средство должным образом выровнено с пандусами.



## **ОСТОРОЖНО**

При движении с прицепа задним ходом видимость будет в значительной степени ухудшена. Попросите помощника обеспечить надлежащее выравнивание и следить за безопасностью окружающей обстановки.



# ОБСЛУЖИВАНИЕ

# ГРАФИК ОБСЛУЖИВАНИЯ

Регулярное проведение технического обслуживания очень важно для поддержания транспортного средства в безопасном для эксплуатации состоянии.

Регулярное выполнение технического обслуживания родстера не отменяет необходимость проведения осмотра родстера перед поездкой.

## ОСТОРОЖНО

**Отказ от проведения регулярного технического обслуживания транспортного средства в соответствии с графиком технического обслуживания может сделать его эксплуатацию опасной.**

## Условия сильной запыленности

### *Порядок проведения технического обслуживания воздушного фильтра*

Интервалы технического обслуживания воздушного фильтра должны подстраиваться под условия эксплуатации.

При эксплуатации мотовездехода в перечисленных ниже условиях следует сократить периодичность технического обслуживания воздушного фильтра:

- движение по сухому песку;
- движение по поверхности, покрытой засохшей грязью;
- движение по поверхности, покрытой снегом;
- движение по дорогам с гравийным или аналогичным покрытием.

Движение в группе, в этих условиях увеличьте частоту обслуживания воздушного фильтра.

### **ПРИМЕЧАНИЕ:**

Когда мотовездеход эксплуатируется в снегу, необходимо использовать предварительный фильтрующий элемент, поставляемый в качестве дополнительного оборудования. Обратитесь к авторизованному дилеру Can-Am для получения дополнительной информации.

## Обозначение регламента технического обслуживания

Эксплуатация в условиях трассы

Эксплуатация в тяжелых условиях (пыль и грязь) или при перевозке тяжелых грузов

## График обслуживания

Обеспечивайте грамотное и своевременное техническое обслуживание мотовездехода в соответствии с приведенным ниже Регламентом технического обслуживания. Некоторые операции Регламента технического обслуживания должны выполняться по истечению определенного срока, независимо от пробега или наработки.

**Каждые 1500 км(1000 миль) пробега или  
50 часов эксплуатации (в зависимости от того, что наступит раньше)**

**Каждые 750 км (500 миль) пробега или  
25 часов эксплуатации (в зависимости от того, что наступит раньше)**

Выполните все пункты *контрольного осмотра перед поездкой*.

Проверьте наличие кодов неисправностей.

Проверьте состояние и очистите воздушный фильтр двигателя При необходимости заменить.

Осмотрите соединения АКБ.

Проверьте наконечники рулевых тяг и шаровые шарниры на наличие люфта и состояние сильфонов.

Смажьте втулки рычагов передней подвески.

Смажьте втулки стабилизатора задней подвески.

Проверьте сильфоны и кожухи шарниров приводных валов.

Проверить состояние накладок тормозных колодок. При необходимости заменить.

Проверьте наличие ненормальных люфтов подшипников колес.

Осмотрите и очистите воздушный фильтр вариатора При необходимости заменить. (Если применимо)

Проверить уровень масла и убедиться в отсутствии загрязнений в переднем/среднем дифференциале и заднем редукторе

Проверить функционирование защелки заднего багажного отделения.

**Каждые 3000 км(2000 миль) пробега или  
100 часов эксплуатации (в зависимости от того, что наступит  
раньше)**

**Каждые 1500 км(1000 миль) пробега или  
50 часов эксплуатации (в зависимости от того, что наступит раньше)**

Выполните все пункты *контрольного осмотра перед поездкой*.

Проверьте наличие кодов неисправностей.

Отрегулируйте клапанный зазор

Очистите искрогаситель глушителя

**Каждые 3000 км (2000 миль) пробега или  
100 часов эксплуатации (в зависимости от того, что наступит  
раньше)**

**Каждые 1500 км (1000 миль) пробега или  
50 часов эксплуатации (в зависимости от того, что наступит раньше)**

Осмотрите и очистите корпус дроссельной заслонки

Замените фильтрующий элемент сапуна

Проверьте состояние ремня вариатора и очистите шкивы вариатора.

Смажьте обгонный подшипник ведущего шкива вариатора.

**Следующие операции должны выполняться не реже одного раза в  
год:**

Замените моторное масло и масляный фильтр.

Осмотрите и очистите тормозную систему

Проверьте состояние АКБ.

Осмотрите рулевое управление (проверьте отсутствие люфтов).

Проверить уровень масла и убедиться в отсутствии загрязнений в  
переднем/среднем дифференциале и заднем редукторе

Проверить уровень масла и убедиться в отсутствии загрязнений в  
коробке передач.

**Выполнить после первых 3000 км (2000 миль) и  
6000 км (4000 миль) пробега, а затем выполнять через регулярные  
интервалы**

**Выполнить после первых 1500 км (1000 миль) и  
3000 км (2000 миль) пробега, а затем выполнять через регулярные  
интервалы**

Заменить масло коробки передач.

Очистить датчик скорости (VSS).

**Каждые 6000 км (4000 миль) пробега или  
200 часов эксплуатации (в зависимости от того, что наступит  
раньше)**

**Каждые 3000 км (2000 миль) пробега или  
100 часов эксплуатации (в зависимости от того, что наступит  
раньше)**

Выполните все пункты *контрольного осмотра перед поездкой*.

Проверьте наличие кодов неисправностей.

Проверьте состояние системы охлаждения.

Проверьте состояние охлаждающей жидкости.

Проверьте отсутствие протечек в топливной системе.

Проверьте давление насоса топливной системы.

Замените свечи зажигания.

Замените масло переднего дифференциала.

Замените масло среднего дифференциала и заднего редуктора.

Заменить масло коробки передач.

Осмотрите уплотнения вала (коробка передач, дифференциал и редуктор).

Очистите датчик скорости мотовездехода (VSS).

Очистите и смажьте верхнюю и нижнюю разборные опоры рулевой колонки.

**Следующие операции должны выполняться каждые 2 года:**

Замените тормозную жидкость.

**Каждые 12.000 км (8000 миль) пробега или  
5 лет эксплуатации (в зависимости от того, что наступит раньше)**

**Каждые 6000 км (4000 миль) пробега или  
5 лет эксплуатации (в зависимости от того, что наступит раньше)**

Заменить охлаждающую жидкость.

# ОПЕРАЦИИ ТЕХНИЧЕСКОГО ОБСЛУЖИВАНИЯ

В настоящем разделе приведены инструкции по выполнению основных процедур технического обслуживания.

По причине сложности некоторых процедур технического обслуживания требуются хорошие навыки механика.

Если вы не обладаете соответствующими знаниями и опытом, обращайтесь к авторизованному дилеру Can-Am, в ремонтную мастерскую или специалисту по вашему выбору.

## ОСТОРОЖНО

Если не указано иное, двигатель должен быть остановлен, а ключ извлечен перед выполнением какого-либо технического обслуживания

## ОСТОРОЖНО

Если необходимо удаление запорного устройства (например, крепежной лапки, самоблокирующейся застёжки и др.), всегда заменяйте его новым.

## Сброс сообщения: Необходим ремонт

### Многофункциональный дисплей (ЖКД)

1. Перейдя в режим отображения спидометра, нажмите кнопку SET и HOLD.
2. Переключитесь между ближним и задним светом фар три раза в течение 2 секунд.
3. Отпустите кнопку SET.

### Цифровой дисплей

1. Используя НИЖНЮЮ кнопку, выберите RES MAIN в SETTINGS (НАСТРОЙКИ).

2. Удержите кнопку, чтобы сбросить сообщение о необходимости техобслуживания.

## Воздушный фильтр двигателя

### Порядок проведения технического обслуживания воздушного фильтра

Надлежащее техническое обслуживание воздушного фильтра имеет решающее значение для обеспечения корректной работы двигателя и длительного срока службы мотовездехода.

Интервалы технического обслуживания воздушного фильтра должны подстраиваться под условия эксплуатации.

В случае, если мотовездеход используется в условиях сильной запыленности, указанных ниже, интервалы его обслуживания должны быть сокращены, а поролоновый фильтрующий элемент должен смазываться маслом.

- Движение по сухому песку.
- Движение по покрытой сухой грязью поверхности.
- Движение по сухим гравийным дорогам или в похожих условиях.
- Езда в местах с высокой концентрацией семян или шелухи зерновых культур.
- Езда в тяжелых снежных условиях.

Движение в группе, в этих условиях увеличьте частоту обслуживания воздушного фильтра.

В условиях сильной запыленности можно использовать дополнительный фильтр предварительной очистки. Обратитесь к авторизованному дилеру Can-Am для получения дополнительной информации.

## Снятие воздушного фильтра двигателя

### УВЕДОМЛЕНИЕ

Никогда не снимайте и не модифицируйте компоненты корпуса воздушного фильтра. В противном случае может произойти ухудшение эксплуатационных характеристик двигателя или его повреждение. Система управления двигателем откалибрована для работы именно с этими компонентами.

1. Снимите сиденье.
2. Поднимайте заднюю часть консоли, пока ее крепления не освободятся из фиксаторов.

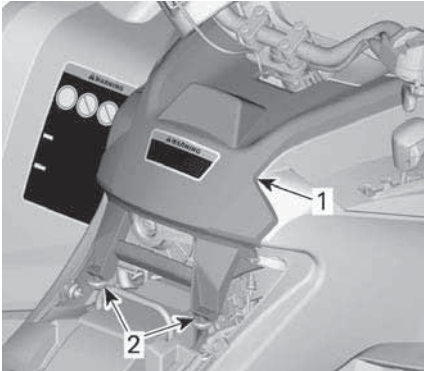

#### ТИПОВОЙ ВАРИАНТ

1. Консоль
2. Крепления и фиксаторы
3. Потяните консоль в сторону задних колес.
4. Вращением против часовой стрелки снимите крышку воздушного фильтра.

#### ПРИМЕЧАНИЕ:

Для облегчения процедуры снятия вам может потребоваться торцевой ключ.

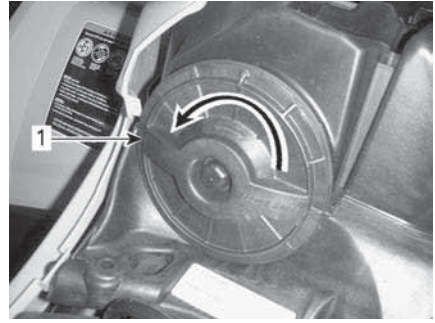

1. Крышка корпуса воздушного фильтра
5. Снимите воздушный фильтр.



#### Осмотр и опорожнение корпуса воздушного фильтра двигателя

1. Снимите боковую панель слева.
2. Слейте воду из впускной дренажной трубки корпуса воздушного фильтра.

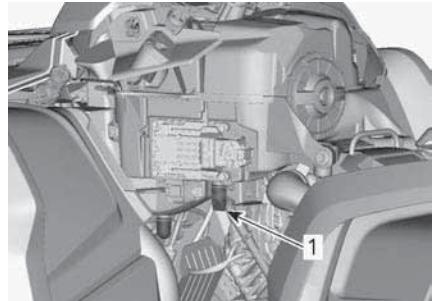

#### ТИПОВОЙ ВАРИАНТ

1. Впускная дренажная трубка корпуса воздушного фильтра.
3. Проверьте чистоту грязной камеры воздушного фильтра.

- При обнаружении каких-либо загрязнений или жидкости, очистите камеру воздушного фильтра с помощью пылесоса.

### УВЕДОМЛЕНИЕ

**Не подавайте сжатый воздух в камеру воздушного фильтра.**

4. Проверьте дренажную трубку в чистой камере корпуса воздушного фильтра.
  - При обнаружении каких-либо загрязнений или жидкости, обратитесь к подразделу *Специальные процедуры*.
  - Установите источник отложений/воды.

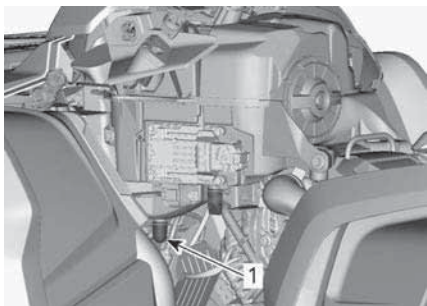

#### ТИПОВОЙ ВАРИАНТ

1. Дренажная трубка корпуса воздушного фильтра.

#### Чистка и смазывание воздушного фильтра двигателя

##### Чистка бумажного фильтра

1. Убедитесь что бумажный фильтрующий элемент отделен от поролонового.
2. Стряхните крупные частицы пыли с бумажного фильтра.

Это удалит с него пыль и грязь.

#### ПРИМЕЧАНИЕ:

Срок службы бумажного фильтрующего элемента ограничен. В случае, если он сильно загрязнен или забит, его необходимо заменить.

### УВЕДОМЛЕНИЕ

**Не рекомендуется продувать бумажный элемент сжатым воздухом, поскольку это может привести к повреждению бумажных волокон и ухудшить фильтрацию при езде в пыльных условиях. В случае, если фильтрующий элемент засорен настолько, что его чистку указанным образом произвести невозможно, его следует заменить.**

### УВЕДОМЛЕНИЕ

**Не используйте для очистки бумажного фильтрующего элемента моющих растворов.**

#### Чистка поролонового фильтра

1. Нанесите на внешние и внутренние поверхности поролонового фильтра высококачественный очиститель. Следуйте инструкциям производителя препаратов.



#### ТИПОВОЙ ВАРИАНТ

2. Полностью просушите фильтрующий элемент.



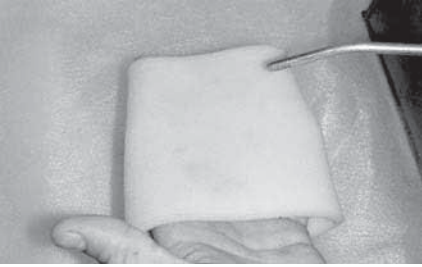

ТИПОВОЙ ВАРИАНТ

**ПРИМЕЧАНИЕ:**

В случае сильного загрязнения необходимо повторить процедуру.

**Смазка поролонового фильтра**

1. Убедитесь, что фильтрующий элемент чист. См. п. *Чистка поролонового фильтра*.
2. Распылите масло для воздушного фильтра на предварительно высушенный поролоновый фильтр.



ТИПОВОЙ ВАРИАНТ

3. Выждите 3-5 минут.
4. Удалите излишки масла, которые могут попасть на бумажный фильтрующий элемент. Для этого оберните поролоновый фильтрующий элемент впитывающей ветошью и аккуратно отожмите. Также это позволит маслу равномерно распределиться в фильтрующем элементе.
5. Установите поролоновый фильтрующий элемент поверх бумажного.

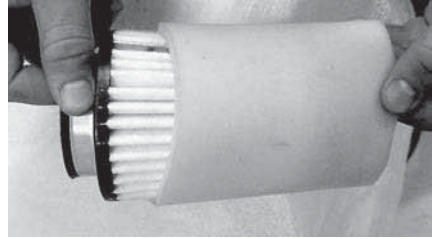

ТИПОВОЙ ВАРИАНТ

6. Нанесите немного смазки на пластмассовый корпус фильтра для облегчения установки и последующего снятия.

**Установка воздушного фильтра двигателя**

1. Установите смазанный поролоновый фильтр на бумажный фильтр.
2. Нанесите небольшое количество смазки на кольцевое уплотнение и пластмассовый корпус воздушного фильтра.
3. Выполните установку воздушного фильтра в порядке обратного снятия.
4. Удостоверьтесь, что крышка воздушного фильтра надежно закрыта. Посмотрите на метки, расположенные на крышке и корпусе воздушного фильтра.

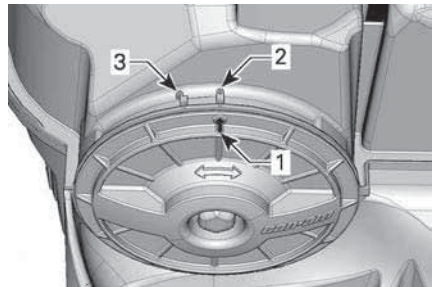

1. Метка на крышке
2. Заблокирован
3. Расфиксировано
5. Установите консоль в порядке обратного снятия. Однако следует обратить внимание на следующее.

- Совместите передние фиксаторы с посадочными местами и нажмите на консоль.
- Совместите крепления с фиксаторами в задней части консоли и установите ее.

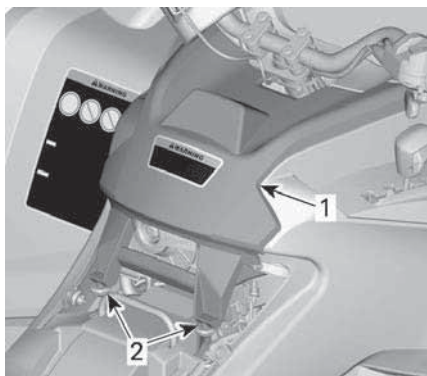

**ТИПОВОЙ ВАРИАНТ**

1. Консоль
2. Крепления и фиксаторы
6. Установите сиденье.

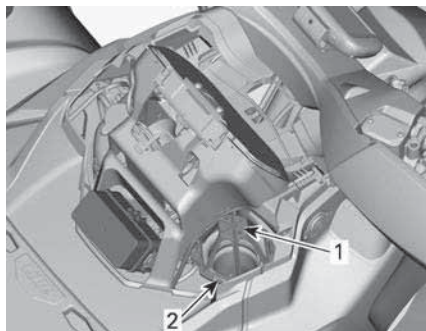

1. Воздушный фильтр вариатора
2. Выступ

**Очистка воздушного фильтра вариатора**

1. Нанесите на внешние и внутренние поверхности предварительного фильтрующего элемента высококачественный очиститель. Следуйте инструкциям производителя препаратов.
2. Полностью высушите фильтрующий элемент.

**Воздушный фильтр вариатора**

**Снятие воздушного фильтра вариатора**

1. Снимите опору многофункциональной панели приборов.

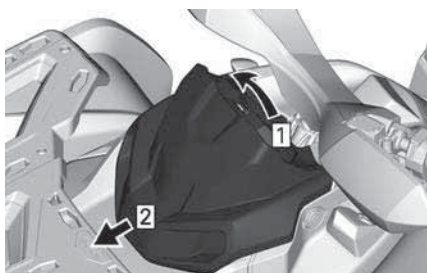

1. Вытащить
2. Сдвинуть
2. Нажмите на фиксаторы (3) и снимите воздушный фильтр.

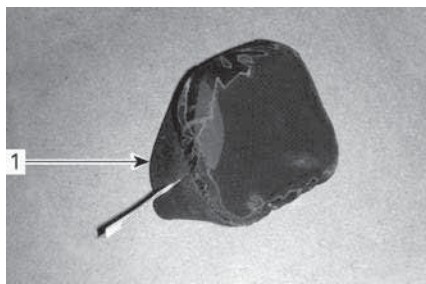

1. Воздушный фильтр вариатора со скользящим соединением



1. Пристегивающийся воздушный фильтр вариатора
3. Очистите воздухозаборник вариатора.

## Установка воздушного фильтра вариатора

### Модели оснащенные воздушным фильтром со скользящим соединением

Установите воздушный фильтр на воздухозаборник вариатора растянув его боковины.

### Модели, оснащенные пристегивающимся воздушным фильтром

Установите на место воздушный фильтр вариатора, совместив фиксаторы с их посадочными местами и нажав на фильтр до защелкивания фиксаторов.

### Все модели

Установите опору панели приборов.

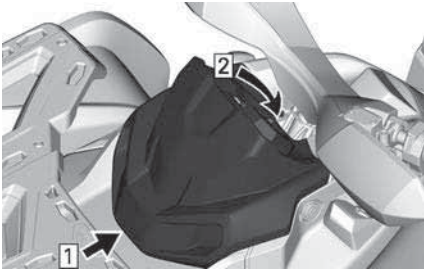

1. Крюк
2. Зафиксируйте

## Моторное масло

### Проверка уровня моторного масла

#### УВЕДОМЛЕНИЕ

Эксплуатация двигателя с ненадлежащим уровнем масла может привести к серьезной поломке двигателя/трансмиссии.

#### УВЕДОМЛЕНИЕ

Проверьте уровень масла при холодном двигателе.

1. Установите снегоход на ровной горизонтальной поверхности.
2. Очистите участок вокруг масляного щупа, чтобы предотвратить возможность попадания посторонних частиц внутрь двигателя.

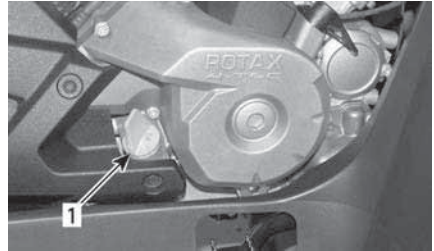

### ТИПОВОЙ ВАРИАНТ – ПРАВАЯ СТОРОНА ДВИГАТЕЛЯ

1. Щуп
3. Выкрутите и вытащите щуп, протрите его насухо.
4. Установите щуп на место и вкрутите его до конца.
5. Выньте и проверьте уровень масла. Он должен располагаться около верхней метки или быть равным ей.

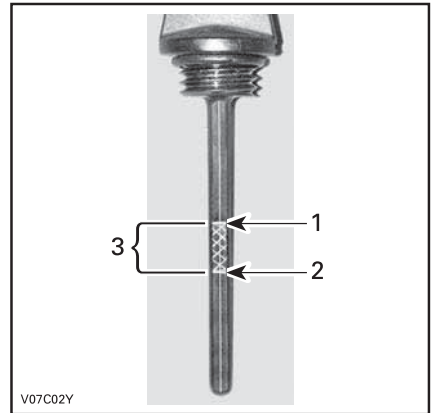

### ТИПОВОЙ ВАРИАНТ

1. Полный бак
2. Недостаточный уровень масла; требуется долив
3. Рабочий диапазон  
Если уровень находится между отметками, установите щуп на место.

Если уровень ниже нижней отметки, долейте масло следующим образом:

- Вставьте воронку в трубку щупа.
- Долейте небольшое количество масла и снова проверьте его уровень.
- Продолжайте добавлять масло, пока уровень не достигнет верхней отметки.

### УВЕДОМЛЕНИЕ

**Не допускайте перелива. Вытирайте любые подтеки масла.**

6. Надлежащим образом затяните щуп.

### Рекомендованное моторное масло

Двигатели Rotax® разработаны и прошли эксплуатационные испытания с использованием масла XPS™.

Компания BRP рекомендует использовать указанное моторное масло XPS или его эквивалент на протяжении всего срока эксплуатации.

Повреждения, вызванные использованием масла, которое не подходит для двигателя, могут не покрываться ограниченной гарантией BRP.

#### Рекомендуемое моторное масло XPS

Нормальные условия эксплуатации	4T 5W40 Synthetic blend oil
Холодная погода	4T 0W40 Synthetic oil

#### Рекомендуемое моторное масло XPS

Эксплуатация в условиях высоких температур	Синтетическое масло для 4-тактных двигателей 10W50
--	--

#### Если рекомендуемое моторное масло XPS недоступно

Используйте синтетическое моторное масло SAE для 4-тактных двигателей, отвечающее следующим требованиям к смазочным материалам или превышающее их.

Сертификационная наклейка API должна содержать, по крайней мере, один из указанных стандартов.

- API класс эксплуатации SJ, SL, SM или SN

### Замена моторного масла

#### ВНИМАНИЕ

**Моторное масло может быть очень горячим. Подождите пока моторное масло станет теплым.**

### УВЕДОМЛЕНИЕ

**Моторное масло и масляный фильтр заменяются одновременно.**

1. Установите мотовездеход на ровной горизонтальной поверхности.
2. Прогрейте двигатель до нормальной рабочей температуры и остановите его.
3. Выньте щуп.

4. Очистите участок вокруг пробки сливного отверстия.
5. Установите под пробку сливного отверстия поддон для масла.
6. Отверните магнитную сливную заглушку и утилизируйте прокладочное кольцо.

**⚠ ВНИМАНИЕ**

**Моторное масло может быть очень горячим.**

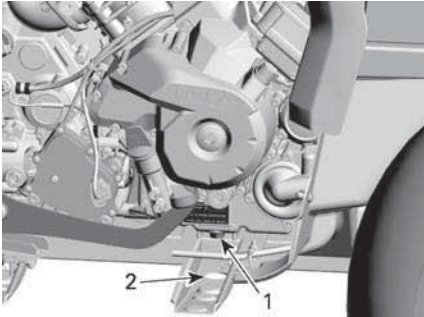

1. *Магнитная сливная пробка*
2. *Доступ через раму*
7. Подождите, пока стечёт масло из двигателя и масляного фильтра.
8. Установите на место масляный фильтр, см. п. *Масляный фильтр*.
9. Очистите магнитную сливную пробку от металлических частиц и отложений.

**УВЕДОМЛЕНИЕ**

**Наличие посторонних частиц свидетельствует о повреждении внутренних компонентов двигателя.**

10. Установите **НОВОЕ** прокладочное кольцо на магнитную сливную заглушку.

**УВЕДОМЛЕНИЕ**

**Использовать уплотнительное кольцо повторно строго запрещено.  
Всегда заменяйте ее новой.**

11. Установите и затяните магнитную сливную пробку.

**Момент затяжки**

Сливная пробка M12	20 ±2 Нм (15 ±1 (в фунтах силы-фут))
Сливная пробка M18	30 ±2 Нм (22 ±1 (в фунтах силы-фут))

12. Залейте в двигатель необходимое количество рекомендованного моторного масла.

Для получения информации о заправочных объемах масла обратитесь к разделу *Технические данные*.

13. Запустите двигатель и дайте ему поработать на оборотах холостого хода в течение нескольких минут.
14. Убедитесь, что у масляного фильтра и пробки сливного отверстия отсутствуют протечки.
15. Остановите двигатель.
16. Выждите некоторое время, пока масло стечёт в картер двигателя, и вновь проверьте его уровень.
17. При необходимости долейте.
18. Утилизируйте отработанное масло в соответствии с требованиями местного природоохранного законодательства.

## Масляный фильтр двигателя

### Снятие масляного фильтра

Очистите область масляного фильтра.

Снимите крышку масляного фильтра.

Снимите масляный фильтр.

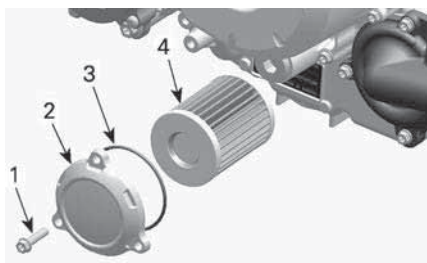

### ТИПОВОЙ ВАРИАНТ

1. Винт крышки масляного фильтра
2. Крышка масляного фильтра
3. Уплотнительное кольцо
4. Масляный фильтр

### Установка масляного фильтра

1. Проверьте загрязнение впускной и выпускной частей масляного фильтра. При необходимости удалите грязь.

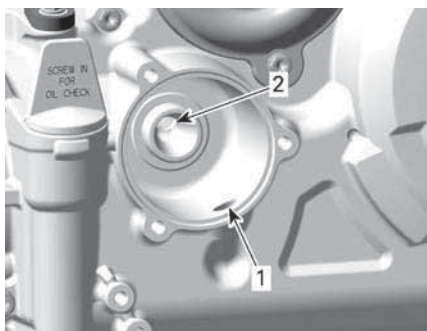

1. Впускное отверстие масляного фильтра – от маслонасоса
2. Выпускное отверстие масляного фильтра – к двигателю

2. Установите НОВОЕ уплотнительное кольцо на крышку масляного фильтра.
3. Вставьте новый фильтр в крышку.
4. Нанесите моторное масло на кольцевое уплотнение и торец фильтрующего элемента.

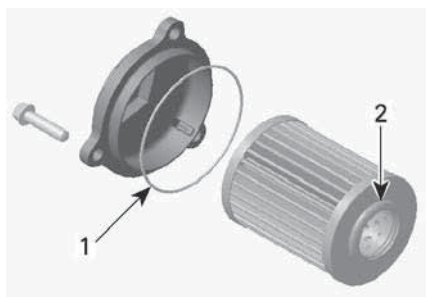

1. Нанесите небольшое количество масла
2. Нанесите небольшое количество масла

### УВЕДОМЛЕНИЕ

**Не зажмите уплотнительное кольцо при установке фильтра и крышки.**

5. Установите крышку на двигатель.
6. Затяните винты крепления крышки масляного фильтра указанным моментом.

### Момент затяжки

Винты крышки масляного фильтра	10 ±1 Нм (89 ±9 (в фунтах силы-дюйм))
--------------------------------	--

7. Удалите с двигателя все подтеки масла.

## Фильтрующий элемент сапуна

### Замена фильтрующего элемента сапуна

Фильтрующий элемент сапуна расположен под задним крылом

между горловиной топливного бака и сиденьем.

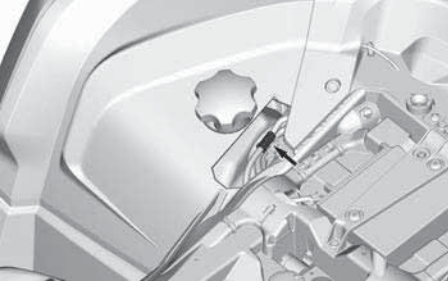

1. Возле задней правой колесной арки отсоедините шланги от фильтра.

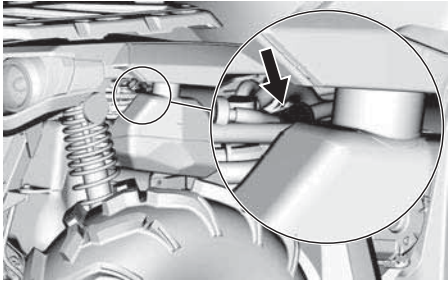

2. Снимите и утилизируйте фильтр.
3. Установите новый фильтр таким образом, чтобы стрелка была направлена на заднюю часть транспортного средства.

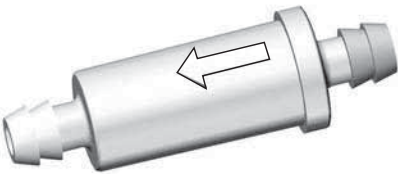

4. Убедитесь, что шланги хорошо вставлены.

## Радиатор

### Осмотр радиатора

1. Периодически проверяйте чистоту зоны радиатора.

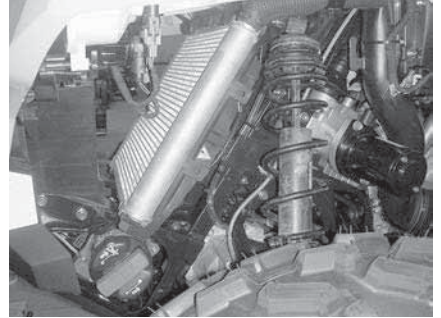

### ТИПОВОЙ ВАРИАНТ

2. Осмотрите радиатор и шланги на отсутствие протечек или повреждений.
3. Осмотрите пластины радиатора. Пластины радиатора должны быть чистыми, на них не должно быть грязи, листьев и прочих инородных предметов, которые могут помешать корректной работе радиатора.
4. Удалите максимальное количество мусора вручную.

### ПРИМЕЧАНИЕ:

Для облегчения промывки можно снять подкрылки.

При наличии поблизости воды промойте пластины радиатора.

### ⚠ ВНИМАНИЕ

Чистить горячий радиатор руками строго запрещено. Дайте радиатору остыть, перед тем как приступить к чистке.

### УВЕДОМЛЕНИЕ

Будьте осторожны, чтобы не повредить пластины радиатора при чистке.

Не используйте посторонние предметы/инструменты, которые могут повредить пластины. Пластины радиатора выполнены тонкими для более эффективного охлаждения.

При промывке используйте только низконапорные мойки. Подача воды под **ВЫСОКИМ ДАВЛЕНИЕМ** не допускается.

5. Обратитесь к уполномоченному дилеру Can-Am Off-Road, в ремонтную мастерскую или к специалисту по вашему выбору, чтобы проверить работу системы охлаждения.

## Охлаждающая жидкость

### Проверка уровня охлаждающей жидкости двигателя

#### ⚠ ОСТОРОЖНО

Уровень охлаждающей жидкости проверяется на холодном двигателе.

Никогда не доливайте охлаждающую жидкость когда двигатель горячий.

#### ПРИМЕЧАНИЕ:

В случае, если требуется частый долив охлаждающей жидкости в систему охлаждения, возможны протечки или проблемы с двигателем. Обратитесь к уполномоченному дилеру Can-Am Off-Road.

1. Установите снегоход на ровной горизонтальной поверхности.
2. Снимите опору многофункциональной панели приборов.

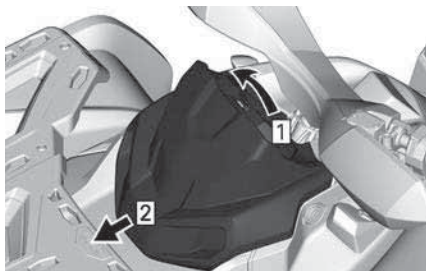

1. Вытащить
2. Сдвинуть
3. Снимите крышку расширительного бачка системы охлаждения.

#### ⚠ ОСТОРОЖНО

В случае, если двигатель горячий, не снимайте крышку расширительного бачка.

4. В случае, если мотовездеход находится на ровной горизонтальной поверхности, уровень охлаждающей жидкости должен



располагаться между метками MIN и MAX на расширительном бачке системы охлаждения.

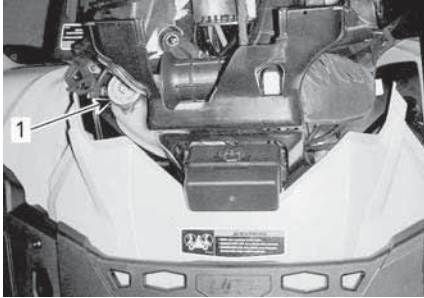

1. Расширительный бачок системы охлаждения

#### ПРИМЕЧАНИЕ:

В случае, если температура окружающей среды ниже 20 °С, уровень охлаждающей жидкости может располагаться чуть ниже метки MIN.

5. При необходимости долейте охлаждающую жидкость.

**ПРИМЕЧАНИЕ:** Пользуйтесь воронкой, чтобы не расплескать жидкость. **Не допускайте перелива.**

6. Надлежащим образом установите и затяните крышку расширительного бачка.

7. Установите на место опору многофункциональной панели приборов.

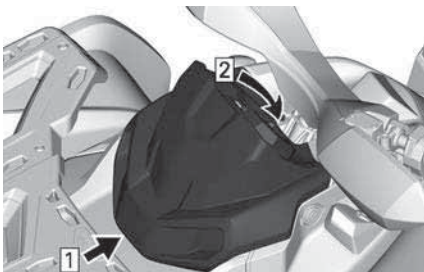

1. Крюк  
2. Зафиксируйте

### Рекомендуемая охлаждающая жидкость

#### РЕКОМЕНДУЕМАЯ охлаждающая жидкость двигателя XPS

Предварительно смешанная охлаждающая жидкость XPS с повышенным сроком службы

Если рекомендуемая охлаждающая жидкость двигателя XPS недоступна

Раствор дистиллированной воды и антифриза (50% дистиллированной воды, 50% антифриза).

#### УВЕДОМЛЕНИЕ

Используйте специально предназначенный антифриз на основе этиленгликоля с содержанием ингибиторов коррозии для двигателей внутреннего сгорания из алюминия.

### Замена охлаждающей жидкости

#### Опорожнение системы охлаждения

1. Снимите опору многофункциональной панели приборов.

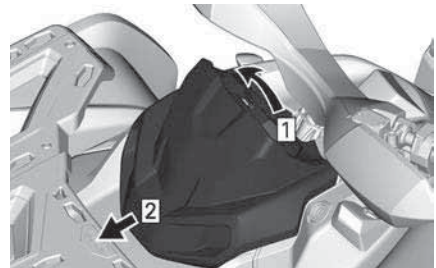

1. Вытащить  
2. Сдвинуть  
2. Снимите крышку расширительного бачка системы охлаждения.

**⚠ ОСТОРОЖНО**

**Во избежание получения ожогов не снимайте крышку радиатора и не ослабляйте пробку сливного отверстия системы охлаждения, если двигатель горячий.**

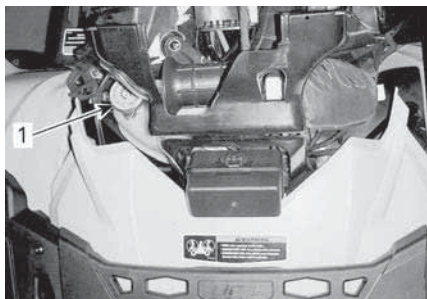

1. Крышка расширительного бачка системы охлаждения
3. Частично отверните пробку сливного отверстия и слейте охлаждающую жидкость в подходящую емкость.

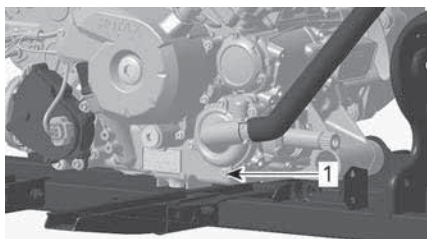

1. Пробка сливного отверстия
- Двигатели 650**
4. Медленно отверните пробку сливного отверстия и слейте охлаждающую жидкость в подходящую емкость.

**ПРИМЕЧАНИЕ:**

Запомните положение хомута нижнего шланга радиатора на радиаторе.

5. Установите на место шланг радиатора в то же положение, что и до снятия.

**Все двигатели**

6. Установите на место пробку сливного отверстия с новым уплотнительным кольцом.
7. Затяните пробку сливного отверстия указанным моментом.

Момент затяжки	
Сливная пробка	10 ±1 Нм (89 ±9 (в фунтах силы-дюйм))

8. Прокачайте систему охлаждения, см. подраздел *Заполнение системы охлаждения и удаление воздуха из нее*.

**Заполнение системы охлаждения и удаление воздуха из нее**

1. Выверните сливные винты расположенные над передним и задним цилиндрами.

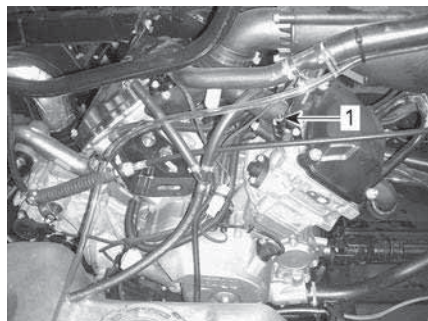

**ТИПОВОЙ ВАРИАНТ**

1. Сливной винт переднего цилиндра

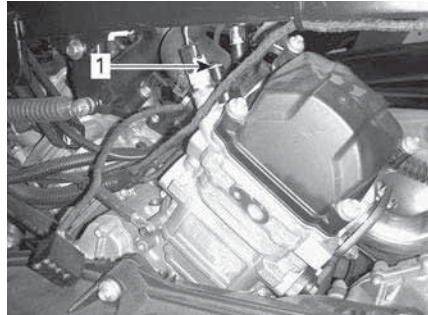

**ТИПОВОЙ ВАРИАНТ**

1. Сливной винт заднего цилиндра

2. Заполняйте систему охлаждения до тех пор, пока охлаждающая жидкость не польется из отверстий сливных винтов.

### Модели 650

3. Несколько раз сожмите верхнюю часть шланга системы охлаждения между радиатором и насосом охлаждающей жидкости, пока весь воздух не выйдет из самой верхней точки шланга.

### Все модели

4. Заверните винт в отверстие для удаления воздуха и затяните его с рекомендуемым моментом затяжки. Используйте **НОВЫЕ** уплотнительные кольца.

Момент затяжки	
Сливные винты	5,0 ±0,6 Нм (44 ±5 (в фунтах силы-дюйм))

5. Продолжайте заливать охлаждающую жидкость пока ее уровень не достигнет крышки радиатора.
6. Долейте охлаждающую жидкость в расширительный бачок до отметки MAX.
7. Дайте двигателю поработать на холостых оборотах со снятой крышкой радиатора. При необходимости медленно долейте охлаждающую жидкость.
8. Подождите пока двигатель нагреется до нормальной рабочей температуры.
9. Два-три раза нажмите на рычаг управления дроссельной заслонкой, при необходимости долейте охлаждающую жидкость.
10. Остановите двигатель и дайте ему остыть.
11. Установите на место крышку расширительного бачка
12. Проверьте места соединений на наличие протечек. Проверьте

уровень охлаждающей жидкости в расширительном бачке.

## Глушитель и искрогаситель

### Чистка и осмотр искрогасителя глушителя

#### ПРИМЕЧАНИЕ:

Сетчатый искрогаситель следует заменять только в случае повреждения.

#### ВНИМАНИЕ

Прежде чем приступить к осмотру или проверке состояния компонентов системы выпуска отработавших газов, дайте им остыть.

1. Снимите крышку глушителя. Утилизируйте винты крепления.

#### УВЕДОМЛЕНИЕ

Для выворачивания винта не используйте ударный инструмент.

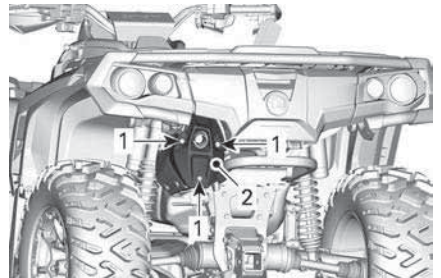

#### ТИПОВОЙ ВАРИАНТ

1. Болты
  2. Чехол
2. Снимите и утилизируйте винты крепления выхлопной трубы.

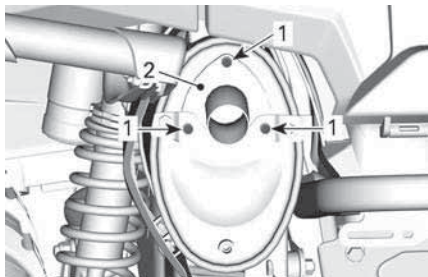

ТИПОВОЙ ВАРИАНТ

1. Болты
2. Выхлопная труба
3. Снимите выхлопную трубу, уплотнение (подлежит утилизации) и искрогаситель.

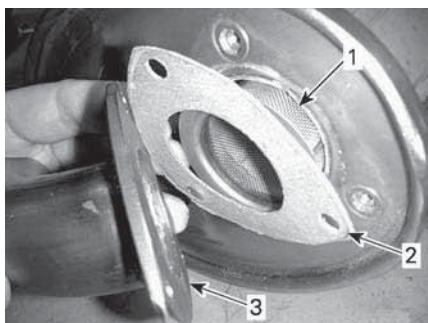

ТИПОВОЙ ВАРИАНТ

1. Искрогаситель
2. Прокладка
3. Выхлопная труба
4. При помощи щетки удалите сажевые отложения из искрогасителя.

### УВЕДОМЛЕНИЕ

Пользуйтесь мягкой металлической щёткой и действуйте осторожно, чтобы не повредить сетку искрогасителя.

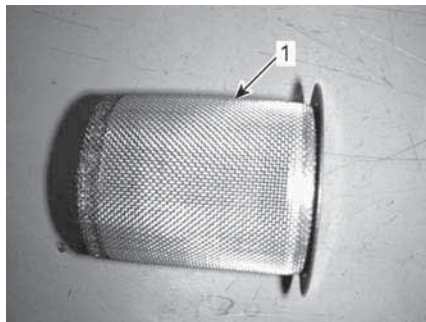

1. Очистите искрогаситель глушителя
5. Осмотрите сетчатую часть искрогасителя на отсутствие повреждений. Замените при необходимости.

### ПРИМЕЧАНИЕ:

Сетчатый искрогаситель следует заменять только в случае повреждения.

6. Осмотрите камеру искрогасителя в глушителе. При необходимости удалите образовавшиеся отложения.
7. Установите на место новое уплотнение, выхлопную трубу и новые винты крепления.
8. Установите на место крышку глушителя и новые винты крепления. Затяните винты указанным моментом.

Момент затяжки	
Винты крепления наконечника	11 ±1 Нм (97 ±9 (в фунтах силы-дюйм))
Винты крышки	

## Коробка передач

### Проверка уровня масла в коробке передач

#### УВЕДОМЛЕНИЕ

Проверьте уровень и, при необходимости, доведите его до нормы.

Не допускайте перелива. Эксплуатация коробки передач с ненадлежащим уровнем масла может привести к ее поломке. Вытирайте любые подтеки масла.

1. Установите мотовездеход на ровной горизонтальной поверхности.
2. Переведите рычаг переключения передач в положение нейтрали.
3. Приведите в действие стояночный тормоз.

#### ПРИМЕЧАНИЕ:

Проверку уровня масла в коробке передач необходимо выполнять на холодном двигателе.

4. Выверните пробку отверстия для проверки уровня масла в коробке передач.

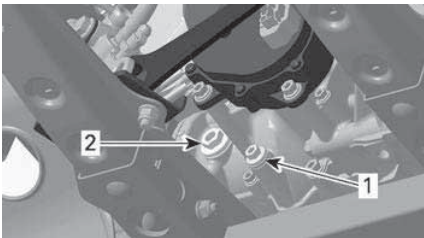

#### ТИПОВОЙ ВАРИАНТ

1. Сливная пробка
2. Пробка для проверки уровня масла
5. Проверьте уровень. Уровень масла должен быть вровень с нижней частью отверстия для проверки уровня масла.

6. При необходимости доливайте масло, пока оно не начнет вытекать через это отверстие.

### Рекомендованное масло коробки передач

Масло XPS специально разработано для того чтобы отвечать строгим требованиям, предъявляемым к системе подачи смазки данной коробки передач. Компания BRP настоятельно рекомендует использовать масло XPS.

#### Рекомендуемое трансмиссионное масло XPS

Синтетическое трансмиссионное масло XPS 75W140

Если рекомендуемое трансмиссионное масло XPS недоступно

Используйте трансмиссионное масло соответствующее следующим промышленным требованиям к смазке (или превосходящее их):

- Синтетическое трансмиссионное масло 75W 140 API GL-5

#### УВЕДОМЛЕНИЕ

Не используйте другой тип масла при обслуживании.

### Замена масла в коробке передач

#### Слив масла из коробки передач

1. Установите мотовездеход на ровной горизонтальной поверхности.
2. Прогрейте двигатель до нормальной рабочей температуры и остановите его.

**ПРИМЕЧАНИЕ:** Недостаточно просто дать двигателю поработать на оборотах холостого хода. Необходимо, прогреть компоненты коробки передач в движении.

- Очистите участки вокруг сливной пробки и пробок уровня.

**⚠ ВНИМАНИЕ**

**Коробка передач и масло в коробке передач может быть очень горячим.**

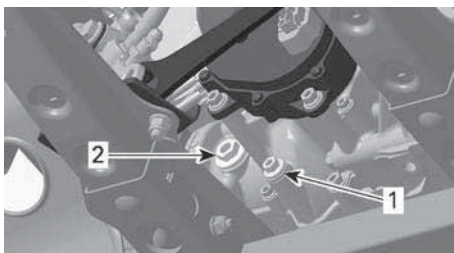

- Сливная пробка
- Пробка для проверки уровня масла
- Поместите поддон для сбора под сливную пробку и пробки уровня.
- Снимите магнитную пробку отверстия для слива масла.
- Утилизируйте уплотнительное кольцо.
- Выверните пробку отверстия для контроля уровня масла с уплотнительным кольцом.
- Подождите, позвольте маслу стечь из коробки передач.

**ПРИМЕЧАНИЕ:**

Чтобы полностью слить масло из коробки передач необходимо установить домкрат под левую подножку и наклонить мотовездеход вправо. После того, как все масло вытечет из коробки передач, установите на место пробку сливного отверстия и опустите мотовездеход на землю.

- Очистите магнитную сливную пробку от металлических частиц и отложений.

**УВЕДОМЛЕНИЕ**

**Наличие посторонних частиц свидетельствует о повреждении внутренних компонентов коробки передач.**

- Установите НОВОЕ прокладочное кольцо на магнитную сливную пробку.

**УВЕДОМЛЕНИЕ**

**Повторное использование уплотнительных шайб не допускается. Всегда заменяйте ее новой.**

- Установите и затяните магнитную сливную пробку.

**Момент затяжки**

Магнитная сливная пробка	20 ±2 Нм (15 ±1 (в фунтах силы-фут))
--------------------------	--------------------------------------

- Утилизируйте отработавшее масло в соответствии с требованиями местного природоохранного законодательства.

**Заливка трансмиссионного масла**

- С помощью пробки уровня масла добавьте рекомендованное трансмиссионное масло через отверстие для контроля уровня масла, пока уровень не достигнет дна отверстия.
- Установите пробку отверстия для контроля уровня масла с уплотнительным кольцом.

Момент затяжки	
Пробка для проверки уровня масла	5 ±0,6 Нм (44 ±5 (в фунтах силы-дюйм))

## Свечи зажигания

### Снятие свечи зажигания

Снимите боковые панели, чтобы добраться до свечи зажигания.

1. Отсоедините провод свечи зажигания.
2. Выкрутите свечи зажигания на один оборот.
3. По возможности очистите свечи зажигания и головки цилиндров сжатым воздухом.
4. Используя соответствующий ключ, выверните свечи зажигания.

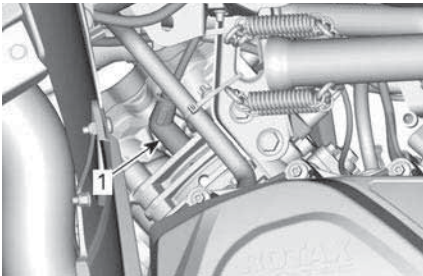

ПРАВАЯ СТОРОНА – ЗАДНИЙ ЦИЛИНДР

1. Свеча зажигания

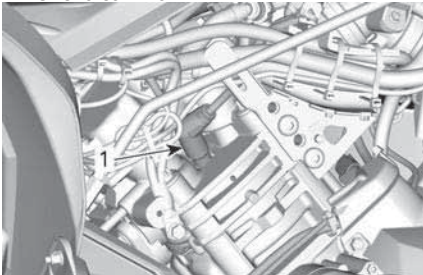

ЛЕВАЯ СТОРОНА – ПЕРЕДНИЙ ЦИЛИНДР

1. Свеча зажигания

### Установка свечи зажигания

1. Перед установкой свечи зажигания убедитесь что на контактных поверхностях головок цилиндров и свечей зажигания отсутствует сажа.
2. С помощью плоского щупа для измерения зазоров проверьте зазор между электродами, как указано в разделе «Технические характеристики».
3. Нанесите небольшое количество смазки на резьбовые части свечи зажигания для предотвращения заклинивания.

### Противозадирная смазка на основе меди

4. Вкрутите свечи зажигания от руки в головки цилиндров. Затем затяните их динамометрическим ключом, с правильно подобранной торцевой головкой.

## УВЕДОМЛЕНИЕ

Не перетягивайте свечи зажигания – возможны повреждения двигателя.

Момент затяжки	
Свеча зажигания	20 ±2 Нм (15 ±2 (в фунтах силы-фут))

### Крышка вариатора

Для облегчения восприятия на некоторых иллюстрациях двигатель снят. Для выполнения указаний ниже снимать двигатель не обязательно.

### **⚠ ОСТОРОЖНО**

Категорически запрещается прикасаться к вариатору, когда двигатель запущен. Движение на мотовездеходе со снятой крышкой вариатора не допускается.

### **⚠ ВНИМАНИЕ**

Перед снятием крышки двигателя должен остыть.

### **УВЕДОМЛЕНИЕ**

Данный вариатор не требует смазки. Никогда не смазывайте какие-либо компоненты за исключением муфты одностороннего вращения ведущего шкива.

#### **Доступ к крышке вариатора**

Крышка вариатора располагается с левой стороны мотовездехода.

Снимите следующее:

- боковую и удлинительную панели с левой стороны;
- левую подножку.

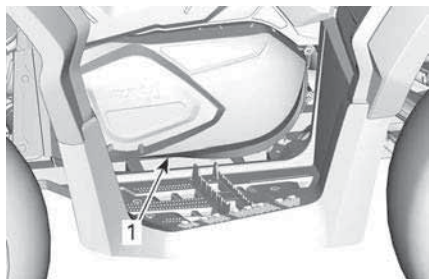

#### **ТИПОВОЙ ВАРИАНТ**

1. Крышка вариатора

#### **Снятие крышки вариатора**

1. Отсоедините впускной и выпускной воздуховоды воздушного охлаждения от крышки вариатора.

2. Выверните все винты крепления крышки вариатора.
3. Последним следует снимать верхний центральный винт для того чтобы обеспечить опору крышки при снятии.

### **УВЕДОМЛЕНИЕ**

Не используйте ударный инструмент для отворачивания винтов крепления крышки вариатора.

4. Снимите крышку вариатора и уплотнение крышки.

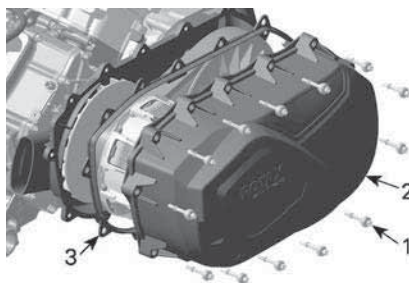

1. Винт крышки вариатора
2. Крышка вариатора
3. Прокладка

#### **Установка крышки вариатора**

1. Установите крышку на двигатель.
2. В первую очередь следует устанавливать верхний центральный винт.

### **УВЕДОМЛЕНИЕ**

Не используйте ударный инструмент для установки винтов крышки вариатора.

3. Затягивайте винты крепления крышки вариатора в следующей последовательности.



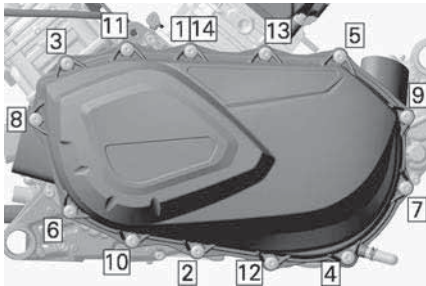

**Момент затяжки**

Винты крышки вариатора	7 ±0,8 Нм (62 ±7 (в фунтах силы-дюйм))
------------------------	---

- Установите впускной и выпускной воздухопроводы воздушного охлаждения.

**Ремень вариатора**

**Осмотр ремня вариатора**

- Осмотрите ремня вариатора на предмет трещин, истирания или аномального износа. При необходимости заменить.
- Проверьте ширину ремня вариатора на уровне корда. Замените, если ремень не соответствует спецификации.

**Ширина ремня вариатора**

Предел обслуживания	30 мм (1,181 дюйма)
---------------------	------------------------

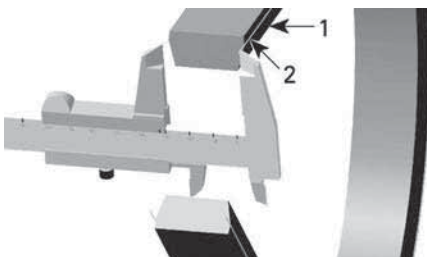

- Ремень вариатора
- Корд в ремне вариатора

**Снятие приводного ремня**

**УВЕДОМЛЕНИЕ**

В случае выхода ремня вариатора из строя следует прочистить вариатор, крышку, сливной бак и отверстие для выпуска воздуха, а также осмотреть эти компоненты на отсутствие закупорок.

- Снимите крышку вариатора.
- Откройте ведомый шкив.

**Специальное приспособление**

(529036098)



- Заверните специальное приспособление в резьбовое отверстие ведомого шкива и затяните его, чтобы развести фланцы шкива.

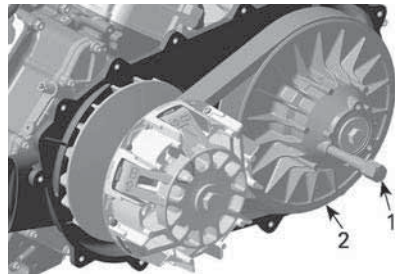

- Специальное приспособление
- Неподвижная половина ведомого шкива
- Надвиньте ремень на верхний край неподвижного фланца для снятия.

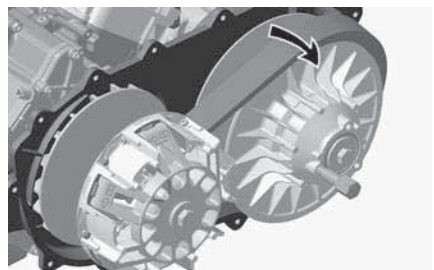

## Установка приводного ремня

Установка ремня производится в порядке, обратном снятию. Обратите внимание на информацию ниже.

Максимальный срок службы ремня вариатора обеспечивается надлежащим направлением вращения.

1. Устанавливайте приводной ремень таким образом, чтобы стрелки, нанесенные на ремень, указывали в сторону передней части транспортного средства (если смотреть сверху).

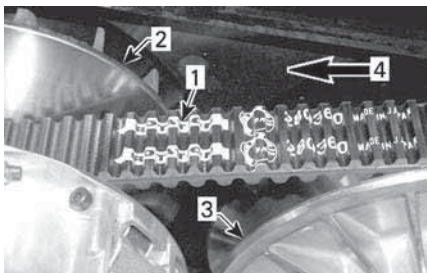

1. Стрелка, нанесенная на ремень
  2. Ведущий шкив (передний)
  3. Ведомый шкив (задний)
  4. Направление рабочего движения
2. Проворачивайте ведомый шкив, пока нижние поверхности зубьев наружной поверхности ремня вариатора не окажутся вровень с краем ведомого шкива.

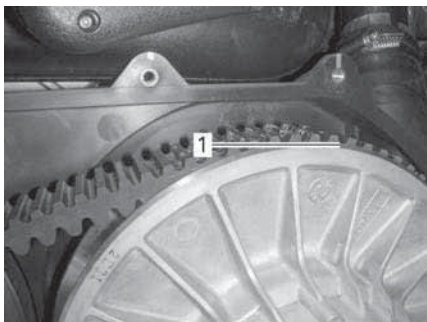

1. Нижняя часть зубцов на одном уровне с внешней поверхностью ремня вариатора

## Ведущий и ведомый шкивы

### Проверка состояния привода и ведомых шкивов

Этот осмотр должен выполняться уполномоченным дилером Cap-Am Off-road, ремонтной мастерской или лицом по вашему выбору для обслуживания, ремонта или замены.

### Ведущий шкив вариатора

Проверьте состояние подшипников и роликов подвижного фланца шкива вариатора и замените изношенные детали.

### Ведомый шкив вариатора

Осмотрите втулки кулачка и подвижной половины ведомого шкива, замените изношенные компоненты.

## Аккумуляторная батарея

### ⚠ ВНИМАНИЕ

**ОСТОРОЖНО** Зарядка не снятой с мотовездехода АКБ категорически запрещена.

Данное транспортное средство оснащено клапанно-регулируемой свинцово-кислотной (VRLA) аккумуляторной батареей. Данный тип батарей не требует проведения технического обслуживания и долива воды для регулировки уровня электролита.

### УВЕДОМЛЕНИЕ

Запрещается снимать герметичную крышку аккумуляторной батареи.

### Снятие аккумуляторной батареи

1. Первым отсоедините провод ЧЕРНОГО цвета (-), затем отсоедините провод КРАСНОГО цвета (+).

**УВЕДОМЛЕНИЕ**

Всегда сначала отсоединяйте **ЧЕРНЫЙ (-) провод**.

2. Снимите винты крепления и удерживающий ремень, после этого вытащите АКБ из рамы.

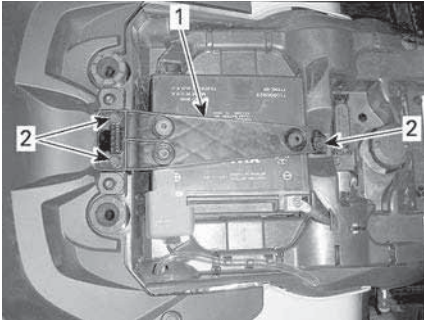

1. Удерживающий ремень
2. Крепежные болты

**Очистка аккумуляторной батареи**

1. Очистите корпус АКБ, провода и выводы АКБ, используя раствор пищевой соды в воде.
2. Жесткой проволочной щеткой очистите клеммы проводов и выводы аккумуляторной батареи от следов коррозии.

**Установка аккумуляторной батареи**

1. Установка осуществляется в последовательности, обратной снятию.

**УВЕДОМЛЕНИЕ**

Всегда сначала подсоединяйте **КРАСНЫЙ (+) провод**.

**Предохранителям****Расположение предохранителей**

Основной блок предохранителей расположен под опорой приборной панели.

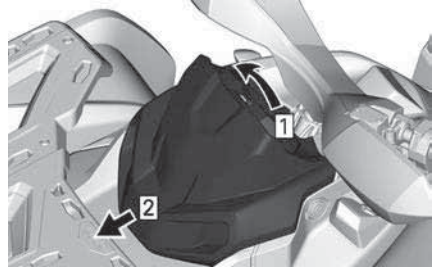

1. Вытащить
2. Сдвинуть

**ПРИМЕЧАНИЕ:**

Расположение предохранителей указано на крышке.

Держатель следующего предохранителя находится за задней частью правой боковой панели.

Предохранитель аккумулятора/регулятора напряжения	40 А
Предохранитель DPS	40 А
АБС-пластик	40 А

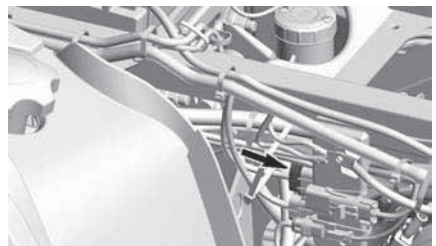

**Описание основного блока предохранителей****Модели, оснащенные механическим управлением дроссельной заслонкой (МТС)**

№ п/п	Описание	Номинал
RY1	Реле вентилятора системы охлаждения.	—
RY2	Главное реле	—
RY3	Реле дополнительного оборудования	—
RY4	Реле топливного насоса	—
RY8	Тормозная система	—
F4	Панель приборов/реле	10 А
F5	Форсунки/катушки зажигания	10 А
F8	Соленоид стартера/ключ замка зажигания	10 А
F9	Вентилятор системы охлаждения	20 А
F12	Фары/дополнительное оборудование	20 А

**Модели, оснащенные электронным управлением дроссельной заслонкой (ЕТС)**

№ п/п	Описание	Номинал
RY1	Реле вентилятора системы охлаждения.	—
RY2	Главное реле	—
RY3	Реле осветительных приборов	—
RY5	Реле дополнительного оборудования	—
RY6	Реле тормозов	—
F1	Реле запуска	10 А

F2	Светотехническое оборудование	30 А
F3	Дополнительное оборудование 1	20 А
F4	Дополнительное оборудование 2	20 А
F5	Топливный насос, форсунки, катушки зажигания, EVAP	10 А
F6	Панель приборов/ реле/DPS/ ограничитель скорости	10 А
F7	Стоп-сигналы/задние фонари	10 А
F8	DESS/ECM	10 А
F9	4WD/6WD	10 А
F12	Вентилятор системы охлаждения (с возможностью сброса)	25 А

### Светотехническое оборудование

#### ВНИМАНИЕ

Перед заменой неисправной лампы поверните ключ зажигания в положение «OFF» (выкл.).

Всегда проверяйте работу осветительных приборов после замены лампы.

### Замена лампы головного освещения

#### ОСТОРОЖНО

Неправильная установка лампы может стать причиной ее выскакивания из корпуса фары. В такой ситуации лампа может касаться корпусом фары, линзы и других деталей, расположенных в этой зоне, что ведет к их оплавлению и/или опасности возгорания.

## УВЕДОМЛЕНИЕ

Никогда не касайтесь пальцами колбы галогенной лампы, так как это сокращает срок ее службы. В случае, если вы коснулись стеклянной части, ее необходимо очистить изопропиловым спиртом, который не оставит пленки на стеклянной части лампы.

Отсоедините разъем от лампы.

Вращением лампы против часовой стрелки выкрутите ее из корпуса фары.

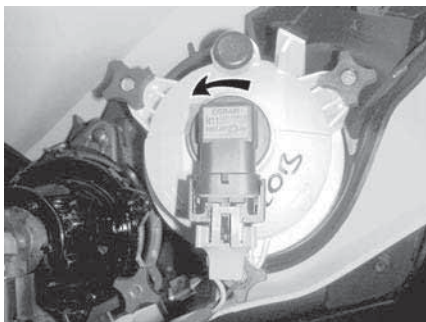

ВНУТРЕННИЙ ПЕРЕДНИЙ ЩИТОК

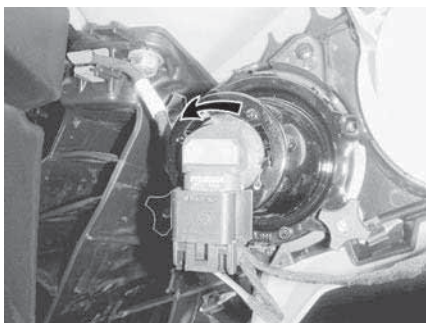

Вытащите лампу.

Правильно установите снятые компоненты в порядке, обратном снятию.

Проверьте работу головного освещения.

## Регулировка головного освещения

Вращением регуляторов настройте направление светового пучка фары.

### ПРИМЕЧАНИЕ:

Обе фары головного освещения должны быть настроены одинаковым образом.

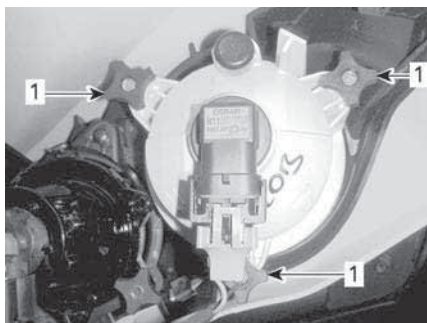

РЕГУЛИРОВКА БЛИЖНЕГО СВЕТА ФАР

1. Регуляторы

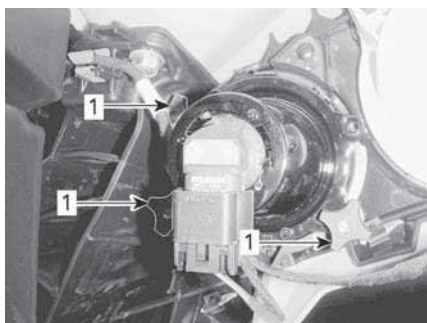

РЕГУЛИРОВКА ДАЛЬНОГО СВЕТА ФАР

1. Регуляторы

## Замена ламп в задних фонарях и задних указателях поворота

1. Выверните винты крепления заднего фонаря.

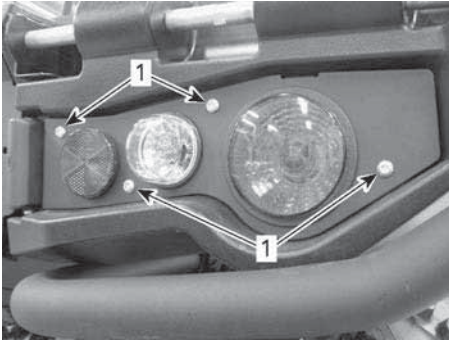

1. Крепежные болты
2. Снимите фонарь.
3. Отсоедините разъем от лампы.
4. Поверните лампу заднего фонаря против часовой стрелки, чтобы извлечь ее.

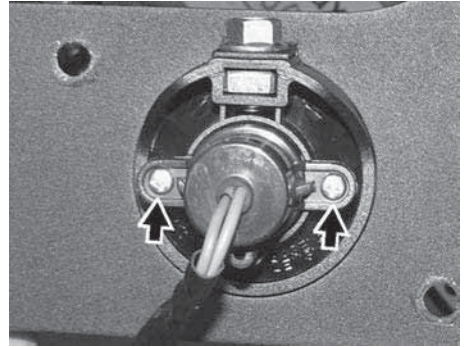

7. Установка осуществляется в последовательности, обратной снятию.
8. Проверьте работу световых приборов.

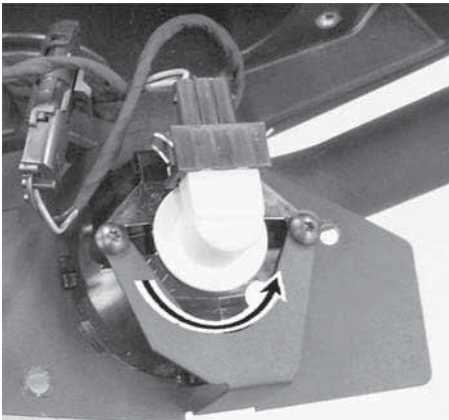

5. Извлеките патрон лампы из корпуса заднего фонаря.
6. Чтобы снять лампу указателя поворота, выкрутите винты, удерживающие патрон, и поверните лампу против часовой стрелки, чтобы извлечь ее.

### **Замена лампы переднего указателя поворота**

1. Снимите патрон лампы.

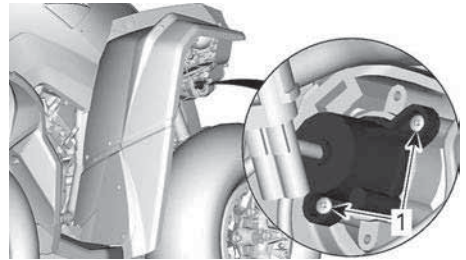

1. Крепежные болты
2. Замените лампу.
3. Установите патрон на место.

### **Замена переднего габаритного фонаря**

Передние габаритные фонари являются неразборными. Они заменяются в сборе.

1. Отсоедините электрический разъем.
2. Отверните фиксирующую гайку.
3. Снимите габаритный фонарь.

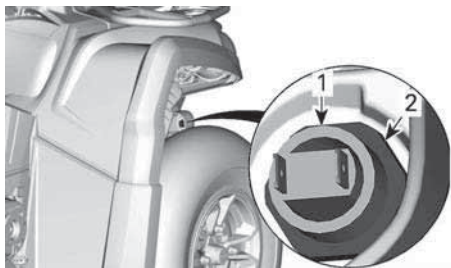

1. Патрон габаритного фонаря
2. Стопорная гайка
4. Установите новый габаритный фонарь, действуя в обратной последовательности.

### Замена лампы подсветки номерного знака

1. Снимите крышку лампы подсветки номерного знака.

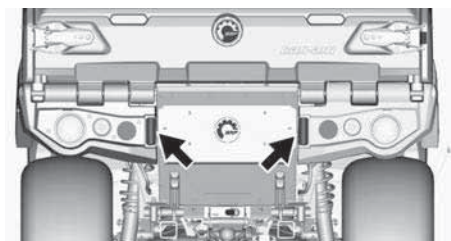

2. Замените лампу.
3. Установите на место крышку.

### Сильфоны и кожух приводного вала

#### Осмотр гофрированного чехла и кожуха приводного вала

Визуально проверьте состояние сильфонов и кожухов приводного вала.

Убедитесь в отсутствии повреждений и потертостей на защите около вала.

Проверьте сильфоны на наличие трещин, потёртостей, следов утечки смазки и т. п.

При необходимости отремонтируйте или замените поврежденные детали.

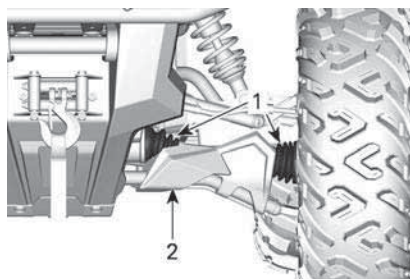

#### ТИПОВОЙ ВАРИАНТ — ПЕРЕДНЯЯ ЧАСТЬ МОТОВЕЗДЕХОДА

1. Сильфоны приводного вала
2. Резиновый защитный кожух

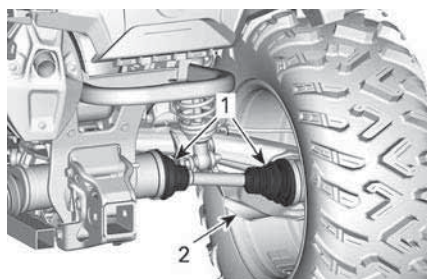

#### ТИПОВОЙ ВАРИАНТ — ЗАДНЯЯ ЧАСТЬ МОТОВЕЗДЕХОДА

1. Сильфоны приводного вала
2. Резиновый защитный кожух

### Подшипники колёс

#### Осмотр подшипников колёс

1. Установите снегоход на ровной горизонтальной поверхности.
2. Приведите в действие стояночный тормоз.
3. Поднимите мотовездеход на опоры.
4. Закрепите мотовездеход на опорах.
5. Взявшись за верхнюю часть, покачайте колесо в направлениях, перпендикулярных плоскости вращения; посмотрите, есть ли люфт.



6. В случае ненормального люфта обратитесь к уполномоченному дилеру Can-Am Off-road.



ТИПОВОЙ ВАРИАНТ

## Колеса и шины

### Давление воздуха в шинах

#### ⚠ ОСТОРОЖНО

Давление в шинах решающим образом влияет на управляемость и устойчивость мотовездехода. Недостаточное давление может привести к проскальзыванию шины на ободу, а повышенное — к разрыву шины. Соблюдайте рекомендации по давлению в шинах. Установка в шине давления ниже минимально допустимого **КАТЕГОРИЧЕСКИ** запрещено. Это может привести к сходу шины с обода колеса.

Давление проверяется в «холодных» шинах мотовездехода. Давление в шинах меняется в зависимости от температуры окружающей среды и высоты над уровнем моря. В случае, если одно из этих условий изменилось, заново проверьте давление в шинах.

См. наклейку *Давление в шинах и максимальная нагрузка* для

получения информации о надлежащем давлении в шинах.

#### ПРИМЕЧАНИЕ:

Шины специально спроектированы для внедорожных условий, тем не менее, их можно проколоть. Поэтому рекомендуется возить с собой шинный манометр, насос и ремонтный комплект.

#### Осмотр шин

Проверьте состояние и износ шин. При необходимости заменить.

#### ⚠ ОСТОРОЖНО

Не переставляйте шины. Передние и задние шины имеют разные размеры. Рисунок протектора на левых и правых шинах различается.

#### Замена шин

Замена шин должна выполняться уполномоченным дилером Can-Am Off-Road, в ремонтной мастерской или иным специалистом по вашему выбору.

#### ⚠ ОСТОРОЖНО

Заменяемые шины должны быть того же типа и размера, что и оригинальные. Шины с направленным рисунком протектора должны устанавливаться с учетом направления их вращения. Замена шин должна выполняться квалифицированным персоналом с соблюдением всех соответствующих требований и с использованием специальных инструментов.

#### Снятие колеса

1. Установите снегоход на ровной горизонтальной поверхности.
2. Приведите в действие стояночный тормоз.

3. Слегка ослабьте гайки крепления колеса, затем приподнимите мотовездеход.
4. Закрепите мотовездеход на опорах.
5. Отверните гайки и снимите колесо.

### Установка колеса

1. При установке колеса рекомендуется нанести противозадирную смазку на резьбовые части шпилек крепления колеса.
2. Если шины имеют направленный рисунок протектора, убедитесь, что при установке соблюдено направление их рабочего вращения.
3. В крестообразной последовательности затяните гайки крепления колеса с рекомендуемым моментом затяжки.

Момент затяжки	
Гайки крепления колеса	80 ±5 Нм (59 ±4 (в фунтах силы-фут))

### ПРИМЕЧАНИЕ:

Время от времени отворачивайте гайки крепления колеса и наносите на шпильки противозадирную смазку, чтобы в дальнейшем избежать проблем с демонтажом колёс. Особенно важно соблюдать данную рекомендацию при эксплуатации мотовездехода в солонowodной среде или жидкой грязи. Снимайте по одной гайке за раз, смазывайте, после чего устанавливайте на место.

### УВЕДОМЛЕНИЕ

**Всегда используйте только рекомендованные колесные гайки для данного типа колеса. Использование нерекондoванных гаек может стать причиной повреждений колёсных дисков или шпилек.**

## Рулевое управление

### Осмотр наконечников рулевых тяг

1. Установите снегоход на ровной горизонтальной поверхности.
2. Приведите в действие стояночный тормоз.
3. Поднимите мотовездеход.
4. Закрепите мотовездеход на опорах.
5. Проверьте наличие трещин на пыльниках рулевых тяг.
6. Взявшись за верхнюю часть, покачайте колеса в разные стороны; посмотрите, есть ли люфт.
7. При обнаружении чрезмерного люфта или трещин на пыльниках обратитесь за помощью к

уполномоченному дилеру Can-Am Off-road.

### **⚠ ОСТОРОЖНО**

**При обнаружении трещин чехла или чрезмерных люфтов наколенник рулевой тяги подлежит замене.**

## ПОДВЕСКА

### *Смазка передней подвески*

1. Смажьте втулку переднего стабилизатора поперечной устойчивости и рычаги подвески с помощью пресс-масленки.

**Синтетическая смазка XPS для подвески**

### *Смазка задней подвески*

1. Смажьте рычаги стабилизатора поперечной устойчивости задней подвески и втулки шарниров через пресс-масленки.

**Синтетическая смазка XPS для подвески**

### *Осмотр подвески*

При обнаружении любых проблем обратитесь к уполномоченному дилеру Can-Am Off-Road, в ремонтную мастерскую или к специалисту по вашему выбору.

### **Амортизаторы**

1. Проверьте наличие потеков масла или иных повреждений амортизаторов.
2. Проверьте надежность креплений.
3. В случае необходимости обратитесь к уполномоченному дилеру Can-Am Off-road.

## Шаровые шарниры

1. Установите снегоход на ровной горизонтальной поверхности.
2. Приведите в действие стояночный тормоз.
3. Поднимите мотовездеход.
4. Закрепите мотовездеход на опорах.
5. Осмотрите сильфон шарового шарнира и убедитесь в отсутствии трещин.
6. Взявшись за верхнюю и нижнюю части, покачайте колесо в разные стороны; посмотрите, есть ли люфт.
7. При обнаружении чрезмерного люфта или трещин на чехле обратитесь за помощью к уполномоченному дилеру Can-Am Off-road.



ТИПОВОЙ ВАРИАНТ

### **⚠ ОСТОРОЖНО**

**При обнаружении чрезмерных люфтов или трещин чехла шарового шарнира его необходимо заменить.**

### **Рычаги передней подвески**

1. Проверьте состояние рычагов и убедитесь в отсутствии трещин, деформации или каких-либо повреждений.
2. В случае необходимости обратитесь к уполномоченному дилеру Can-Am Off-road.

## Задние маятниковые рычаги

1. Осмотрите маятниковые рычаги на наличие искривлений, трещин или изгибов.
2. При возникновении проблем обратитесь к уполномоченному дилеру Can-Am Off-road.

## Тормоза

### Проверка уровня в переднем бачке тормозной жидкости

1. Выровняйте руль, чтобы обеспечить правильное положение компенсационного бачка.
2. Проверьте уровень тормозной жидкости. В случае, если жидкость достигает верхней части смотрового окна, компенсационный бачок полон.
3. Осмотрите пыльник рычага, оцените его состояние.
4. Проверьте отсутствие трещин, износа и других повреждений. В случае обнаружения таковых - замените.

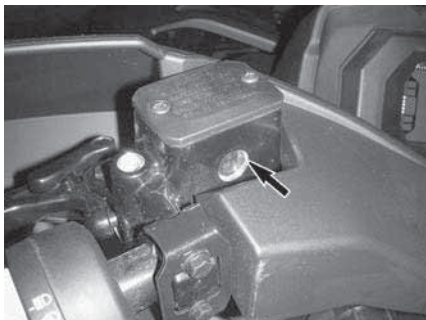

ТИПОВОЙ ВАРИАНТ

### Проверка уровня в заднем бачке

1. Снимите сиденье.
2. В случае, если мотовездеход находится на ровной горизонтальной поверхности, уровень тормозной жидкости должен располагаться между метками MIN и MAX на компенсационном бачке заднего тормоза.

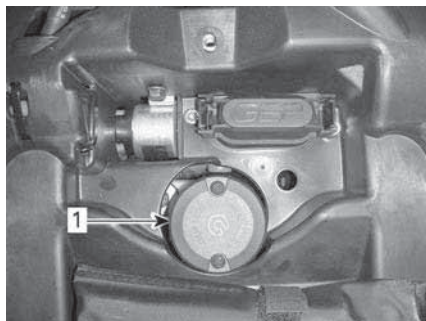

### 1. Компенсационный бачок заднего тормоза Долив тормозной жидкости

1. Очистите крышку компенсационного бачка.

### ⚠ ОСТОРОЖНО

Прежде чем снять крышку компенсационного бачка, ее необходимо очистить, чтобы избежать загрязнения тормозной системы.

2. Снимите крышку бачка тормозной жидкости.
3. Используя чистую воронку долейте требуемое количество тормозной жидкости. **Не допускайте перелива.**

### УВЕДОМЛЕНИЕ

Тормозная жидкость может стать причиной повреждения пластиковых деталей и лакокрасочного покрытия. Вытрите все потеки тормозной жидкости.

4. Установите на место крышку бачка.

### ПРИМЕЧАНИЕ:

Убедитесь, что перед установкой крышки на компенсационный бачок, ее резиновая диафрагма находится в исходном положении.

5. На переднем бачке затяните винты в соответствии со спецификацией.

Момент затяжки	
Винты бачка тормозной системы	1,3 ±0,1 Нм (12 ±1 (в фунтах силы-дюйм))

- тормозную систему на отсутствие утечек тормозной жидкости
- Чистоту тормозов.

### Рекомендованная тормозная жидкость

Используйте только тормозную жидкость стандарта DOT 4.

#### ОСТОРОЖНО

Не используйте отличные от рекомендованных тормозные жидкости, а также не смешивайте различные тормозные жидкости. Это может привести к серьезным повреждениям тормозной системы.

### Осмотр тормозной системы

#### ОСТОРОЖНО

Замена тормозной жидкости, а также техобслуживание и ремонт тормозной системы должны выполняться авторизованным дилером Can-Am Off-Road.

#### ВНИМАНИЕ

После продолжительного использования мотовездехода компоненты тормозной системы могут разогреваться до очень высоких температур и стать причиной ожогов. Дайте тормозам остыть.

Осмотр тормозной системы, техническое обслуживание и ремонт должны выполняться уполномоченным дилером Can-Am Off-road.

1. Однако, в межсервисных интервалах проверяйте следующее:
  - уровень тормозной жидкости

# УХОД ЗА СНЕГОХОДОМ

## Уход после поездки

При эксплуатации в солевой атмосфере (побережье, пляж, погрузка/разгрузка лодок) ежедневное мытье транспортного средства пресной водой является обязательным.

1. Смазывайте металлические детали в конце каждого дня эксплуатации.

### Смазка и средство защиты от коррозии

2. Кроме того, когда транспортное средство эксплуатируется в грязных условиях, тщательно промойте его, чтобы сохранить автомобиль и его компоненты.

## Чистка и защитная обработка снегохода

### УВЕДОМЛЕНИЕ

Использование воды высокого давления для чистки мотовездехода категорически запрещено. **ИСПОЛЬЗУЙТЕ ТОЛЬКО ВОДУ НИЗКОГО ДАВЛЕНИЯ** (например, из садового шланга).

Обратите внимание на те участки, где скопившаяся грязь или посторонние предметы могут привести к износу, помешать управлению мотовездеходом, вызвать коррозию.

Промойте мотовездеход мыльным раствором.

### УВЕДОМЛЕНИЕ

Не допускается использовать для чистки полипропиленовых компонентов корпуса очистители на основе нефтепродуктов – это может стать причиной потери блеска.

## Неподходящие чистящие средства

Тип материала	Не совместимые чистящие средства
Полипропилен	<ul style="list-style-type: none"><li>– Любые очистители на основе нефтепродуктов</li><li>– XPS ATV FINISHING SPRAY</li><li>– XPS ATV CLEANING KIT (он содержит указанный выше XPS ATV Finishing Spray)</li></ul>

## Подходящие чистящие средства

Тип материала	Совместимые очистители
Полипропилен	<ul style="list-style-type: none"><li>– XPS ATV wash</li><li>– Мыльноводный раствор</li></ul>

---

## ХРАНЕНИЕ И ПОДГОТОВКА К НАЧАЛУ СЕЗОНА

В случае, если не предполагается эксплуатация мотовездехода в течение 4-х и более месяцев, следует провести его консервацию.

Если транспортное средство не будет использоваться более 21 дня, отсоедините ЧЕРНЫЙ (-) провод аккумуляторной батареи.

Для поддержания полной зарядки аккумулятора рекомендуется использовать маломощное зарядное устройство.

Перед вводом мотовездехода в эксплуатацию после хранения необходимо подготовить его надлежащим образом.

Обратитесь к уполномоченному дилеру Can-Am Off-Road, в ремонтную мастерскую или к специалисту по вашему выбору для выполнения для надлежащей подготовки вашего транспортного средства.

При чтении настоящего Руководства, помните что:



### **ПРЕДОСТЕРЕЖЕНИЕ**

Информирует о потенциально опасных ситуациях, которые могут стать причиной получения серьезной травмы или привести к летальному исходу.

Эта страница намеренно оставлена пустой.



# ТЕХНИЧЕСКАЯ ИНФОРМАЦИЯ

---

## НАЗНАЧЕНИЕ

В качестве сельскохозяйственного трактора, который можно использовать для перевозки материалов.

Проверьте максимальную допустимую нагрузку мотовездехода, указанную на идентификационной наклейке и табличке максимальной нагрузки мотовездехода, см. *«Важные предупреждающие наклейки»*.

Мотовездеход Can-Am категории T может осуществлять буксировку прицепа по дороге.

Проверьте максимальную допустимую нагрузку прицепа.

Ознакомьтесь с местными нормативными актами в отношении использования мотовездехода и прицепа на дороге.

Подсоедините световые приборы прицепа к мотовездеходу.

# ИДЕНТИФИКАЦИОННЫЕ НОМЕРА РОДСТЕРА

Для облегчения идентификации на раму и двигатель родстера нанесены серийные номера. Эти номера вам понадобятся при наступлении гарантийного случая или в случае угона родстера. Эти номера понадобятся уполномоченному дилеру Can-Am Off-Road для надлежащего оформления гарантийных рекламаций. Компания BRP настоятельно рекомендует вам записать все идентификационные номера и предоставить их вашей страховой компании.

## Идентификационный номер транспортного средства

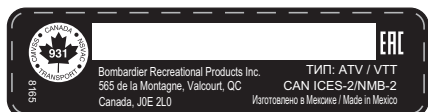

**ТИПОВОЙ ВАРИАНТ - НАКЛЕЙКА С VIN-КОДОМ**

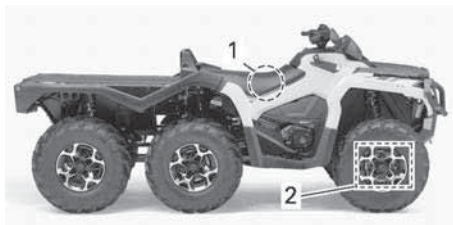

1. Наклейка с VIN-кодом — на раме под сиденьем
2. Штампованный VIN-код – на правой стороне под передним дифференциалом

## Идентификационный номер двигателя (EIN)

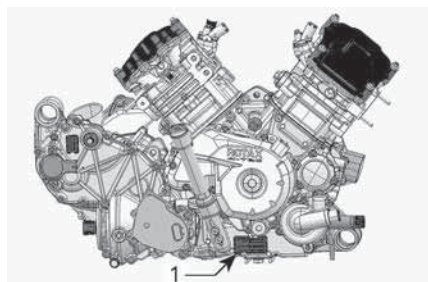

**ТИПОВОЙ ВАРИАНТ – ПРАВAYA CTOPO-  
HA ДВИГАТЕЛЯ**

1. Идентификационный номер двигателя (EIN)

## Наклейка подтверждения соответствия стандартам

**Правило (ЕС) 2016/1628 распространяется на внедорожные транспортные средства**

Транспортные средства, соответствующие требованиям нормативного акта (ЕС) 2016/1628 (NRMM), имеют соответствующую идентификацию на крышке клапанного механизма двигателя и на раме, под сиденьем.

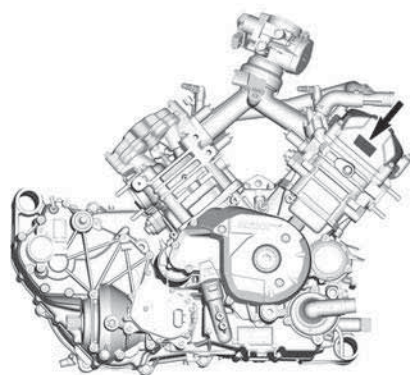

**ТИПОВОЙ ВАРИАНТ**

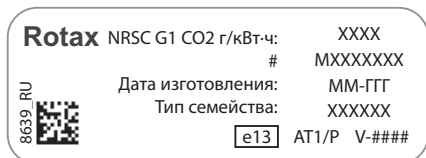

**ТИПОВОЙ ВАРИАНТ – ИДЕНТИФИКАЦИОННАЯ НАКЛЕЙКА СОГЛАСНО ТРЕБОВАНИЯМ NRMM**

**ПРИМЕЧАНИЕ:**

Несанкционированная модификация двигателя или его компонентов делает утверждение типового образца данного конкретного двигателя со стороны ЕС недействительным.

---

# РАДИОСИСТЕМА ЗАЩИТЫ С ЦИФРОВЫМ КОДИРОВАНИЕМ (PЧ-КЛЮЧ D.E.S.S.)

Данное устройство соответствует Разделу 15 Тома 47 Свода федеральных нормативных актов США и лицензионным исключениям из Технических требований к радиоаппаратуре Министерства промышленности Канады. Эксплуатация устройства предусматривает наличие следующих условий: (1) данное устройство не может являться источником помех, но (2) может быть подвержено любым помехам, в том числе тем, что могут привести к нежелательной работе устройства.

Любое изменение или модификация оборудования, которая однозначно не одобрена стороной, несущей ответственность за соответствие оборудования техническим стандартам, аннулирует право пользователя эксплуатировать данное оборудование.

Регистрационный номер Министерства промышленности Канады:  
12006A-M01456

Идентификационный номер Федеральной комиссии по связи США:  
2ACERM01456

Мы, как сторона ответственная за обеспечение соответствия устройства нормативным требованиям, заявляем, что обеспечение соответствия положениям директивы Совета Европы 2014/53/EU является нашей исключительной обязанностью. Директива предусматривает обеспечение соответствия как основным, так и любым релевантным требованиям. Изделие соответствует требованиям следующих директив, гармонизированных стандартов и нормативов: Директива по радиооборудованию (RED) 2014/53/EU и гармонизированные стандарты: EN 300 330-2, EN 60950-1.

# ШУМОВОЕ ИЗЛУЧЕНИЕ И ВИБРАЦИОННЫЕ ВОЗДЕЙСТВИЯ

Шум и вибрация			
Внешний уровень шума (дБ (А)) Согласно Приложению II (EU) 2018/985	В неподвиж ном состоянии	650	79 дВ(А)
		1000	81 дВ(А)
	Во время движения		85 дВ(А)
Уровень шума, воспринимаемый водителем (дБ (Ак.)) Согласно Annex XIII (EU) 1322/2014			78 дВ(А)
Вибрация сиденья Согласно Директиве 78/764/ ЕЕС	Легкий водитель $a_{ws}$		0,508
	Тяжелый водитель $a_{ws}$		0,534

# ДЕКЛАРАЦИЯ СООТВЕТСТВИЯ ЕС



565 de la Montagne Street  
Valcourt (Québec) J0E 2L0  
Canada

www.brp.com

## ДЕКЛАРАЦИЯ СООТВЕТСТВИЯ ЕС

**Авторизованный Представитель:** BRP Europe N.V., Skaldenstraat 125, Gent, Belgium (Бельгия), 9042

Настоящая декларация соответствия выпущена под исключительную ответственность производителя.

Нижеподписавшийся представитель изготовителя настоящим заявляет, что **мотовездеходы** модельного года **2022**, отмеченные знаком **CE** и имеющие 17-значный идентификационный номер транспортного средства в формате **3JВxxxxxxTxxxxxxx**, которые продаются под торговыми названиями **Can-Am Outlander** и **Can-Am Renegade**, соответствуют всем применимым положениям следующих директив и нормативов:

Директива по машинному оборудованию (MD) 2006/42/ЕС с исправлениями вплоть до и включая Норматив (ЕС) 2019/1243	ISO 12100:2010
Норматив (ЕС) 2016/1628 о внедорожной подвижной технике (NRMM) в отношении выброса загрязняющих веществ с исправлениями вплоть до и включая Норматив (ЕС) 2020/1040	Категории ATS, Пределы выбросов Stage V
Директива об электромагнитной совместимости (ЭМС) 2014/30/ЕС с исправлениями вплоть до и включая Норматив (ЕС) 2018/1139	CISPR 12:2007/A1:2009 и IEC 61000-6-1:2016 или UN R10.04 или более поздняя редакция
Директива по аккумуляторным батареям 2006/66/ЕС с исправлениями вплоть до и включая Директиву (ЕС) 2018/849 и  Норматив (ЕС) 1103/2010 о маркировке емкости аккумуляторных батарей	EN 50342-7:2015
Директива по радиооборудованию (RED) 2014/53/EU с исправлениями вплоть до и включая Норматив 2018/1139  (при оборудовании радиочастотным (РЧ) ключом D.E.S.S.)	Статья 3.1a: IEC 62368-1:2014 Статья 3.1b: CISPR 25:2016 и ISO 11452-2:2004 Статья 3.2: ETSI EN 300 330 V2.1.1:2017

Ренальд Планте (Renald Plante), Технический  
Директор, Отдел разработки продукции, Can-Am ATV & Spyder  
Bombardier Recreational Products Inc.

Valcourt, QC, Canada (Канада)

26 февраля 2021 г.

**skf-doo LYNX SEVADO EVINRUDE ROTAX can-am**

---

# ДЕКЛАРАЦИЯ О СООТВЕТСТВИИ НОРМАМ ЕВРАЗЭС

**Зарезервировано для декларации соответствия нормам  
ЕВРАЗЭС**

**Пометить, где применимо**



# ТЕХНИЧЕСКИЕ ДАННЫЕ

# ТЕХНИЧЕСКИЕ ХАРАКТЕРИСТИКИ

Двигателя		
Тип	ROTAX®, 4-тактный, 2-цилиндровый (V-twin), с жидкостным охлаждением	
Клапанный механизм	4 клапана на цилиндр (механическая регулировка), один распределительный вал верхнего расположения (SOHC), привод цепью	
Зазоры клапанов	Впуск	0,06–0,14 мм (0,0024–0,0055 дюйма)
	Выпуск	0,11–0,19 мм (0,0043–0,0075 дюйма)
Диаметр цилиндра	650	82 мм (3,23 дюйма)
	1000	91 мм (3,58 дюйма)
Ход поршня	650	61,5 мм (2,42 дюйма)
	1000	75 мм (2,95 дюйма)
Рабочий объём	650	650 см <sup>3</sup> (39,7 (в дюймах <sup>3</sup> ))
	1000	976 см <sup>3</sup> (59,6 (в дюймах <sup>3</sup> ))
Система выпуска	Искрогаситель утвержден Лесным управлением министерства сельского хозяйства США Каталитический нейтрализатор	
Воздушный фильтр двигателя	С синтетическим бумажным и поролоновым фильтрующими элементами	

Система смазки	
Тип	Мокрый картер Заменяемый фильтрующий элемент
Масляный фильтр	Бумажного типа, BRP Rotax, сменный

Система смазки			
Моторное масло	Заправочный объем (масло меняется вместе с фильтром), л		2,0 л (2,1 жидк. кварты США)
	Рекомендуемое масло XPS	Нормальные условия эксплуатации	XPS 4T 5W40 Synthetic blend oil
		Холодная погода	Синтетическое масло XPS 4T 0W40
		Эксплуатация в условиях высоких температур	XPS 4T 10W50 Synthetic oil
	Альтернативное масло, если продукты XPS недоступны		Моторное масло 5W40 или 10W50, которое соответствует требованиям API и классифицируется как SJ, SL, SM или SN

Система охлаждения			
Охлаждающая жидкость	Рекомендуемая охлаждающая жидкость XPS		охлаждающая жидкость с повышенным сроком службы XPS
	Альтернативный вариант, если продукт XPS недоступен		Смесь этилгликоля и воды (50%/50%) или специальная охлаждающая жидкость для алюминиевых двигателей
	Объем	650	3,4 л (0,9 жидк. галл. (США))
1000		3,5 л (0,92 жидк. галл. (США))	

Привод	
Тип	Вариатор (CVT), субтрансмиссия (L/H/N/R/P), система торможения двигателем
Включение, об/мин	1650 ± 100

<b>Коробка передач</b>		
Тип		С двумя передачами для движения вперед (повышенная, пониженная), стояночной передачей, нейтралью и передачей заднего хода
Масло коробки передач	Объем	450 мл (15,22 жидк. унц. (США))
	Рекомендуемое масло XPS	синтетическое трансмиссионное масло XPS 75W140
	Альтернативный вариант, если продукт XPS недоступен	75W140 API GL-5 синтетическое масло коробки передач

<b>Электрооборудование</b>		
Мощность магнето-генератора		650 Вт при 6000 об/мин
Тип системы зажигания		Индуктивная (IDI)
Распределение зажигания		Не регулируется
Свеча зажигания	Количество	2
	Производитель, тип	NGK DCPR8E или аналогичные
	Межэлектродный зазор, мм	0,8–0,9 мм (0,031–0,035 дюйма)
Максимальная частота вращения коленчатого вала двигателя (ограничитель)	Передний ход	8000 об/мин
	Передача заднего хода	15 км/ч (9 миль в час) (без режима Override)
Аккумуляторная батарея	Тип	Не требует обслуживания
	Напряжение	12 В
	Номинальная емкость	18 А•ч
	Потребление мощности стартером	750 Вт
Головное освещение	Высокое	2 x 60 Вт (HВ3)
	Низкое	2 x 55 Вт (H11)
Лампы задних фонарей		2 x 5/21 Вт
Указатели поворотов		4 x 10 Вт

<b>Электрооборудование</b>	
Габаритные огни	2 × 5 Вт
Фонарь освещения номерного знака	2 × 5 Вт
Предохранителям	См. п. <i>Предохранители</i> в разделе <i>Техническое обслуживание</i>

<b>Система подачи топлива</b>		
Система подачи топлива		Электронный впрыск топлива (EFI), дроссельная заслонка 46 мм, 1 форсунка на цилиндр
Топливный насос	Тип	Электрический (в топливном баке)
Обороты холостого хода		1250 ± 100
Расход топлива	Тип	Обычный неэтилированный бензин См. <i>Требования к топливу</i>
	Минимальное октановое число	91 (ДОЧ) или выше
Емкость топливного бака		20,5 л (5,4 жидк. галл. (США))
Остаток топлива при включении контрольной лампы уровня топлива, л		±5 л (1,3 жидк. галл. (США))

<b>Силовая передача</b>		
Тип силовой передачи		С выбором режимов 4WD/6WD
Передаточное отношение переднего дифференциала		3,6:1
Задние мосты		Косозубая коническая передача / редуктор с приводом валом
Передаточное отношение задних редукторов		3,6:1
Масло переднего дифференциала	Объем	500 мл/17 жидк. унц. (США)
	Рекомендуемое масло XPS	Синтетическое трансмиссионное масло XPS 75W90 Synthetic

<b>Силовая передача</b>			
	Альтернативный вариант, если продукт XPS недоступен		Синтетическое трансмиссионное масло 75W90 API GL-5
Масло переднего дифференциала/ Масло в заднем редукторе	Объем	Среднее	400 мл (14 жидк. унц. (США))
		Зад	300 мл (10,2 жидк. унц. (США))
	Рекомендуемое масло XPS		синтетическое трансмиссионное масло XPS 75W140
	Альтернативный вариант, если продукт XPS недоступен		75W140 API GL-5 синтетическое масло коробки передач
Смазка шарниров равных угловых скоростей			Смазка для шарниров равных угловых скоростей XPS или аналог
Смазка карданного вала			Консистентная смазка для карданных валов XPS или аналогичная

<b>Передняя подвеска</b>		
Тип подвески		Двойные гнутые рычаги со стабилизатором поперечной устойчивости
Ход подвески		23,3 см (9,2 дюйма)
Амортизатор	Количество	2
	Тип	Расход масла
Тип регулировки преднатяга		Регулировочный кулачок (5 положений)

Задняя подвеска		
Тип подвески		Двойная независимая торсионная подвеска с продольными и поперечными рычагами (ТТ12), быстро освобождаемый стабилизатор поперечной устойчивости
Ход подвески		25,1 см (9,9 дюйма)
Амортизатор	Количество	4
	Тип	Расход масла
Тип регулировки преднатяга		Эксцентрик на 5 положений

Тормоза		
Тип		Гидравлические дисковые тормоза
Передние тормоза	Количество	2
	Тип	Перфорированные дисковые тормоза диаметром 214 мм с гидравлическими двухпоршневыми суппортами
Задние тормоза	Количество	2
	Тип	Перфорированный дисковый тормоз диаметром 214 мм с гидравлическим двухпоршневым суппортом
Тормозная жидкость	Объем	260 мл (8,8 жидк. унц. (США))
	Тип	DOT 4
Калибр		Свободные поршни (2 x 26 мм)
Материал накладок тормозных колодок		Не содержит асбест
Минимальная толщина фрикционных накладок		1 мм (0,04 дюйма)

<b>Тормоза</b>	
Минимально допустимая толщина тормозного диска	4,0 мм (0,157 дюйма)
Максимально допустимое коробление тормозного диска	0,2 мм (0,01 дюйма)

<b>Шины</b>		
Давление	Рекомендуемое давление накачки шин указано на наклейке с информацией о давлении в шинах. Их местонахождение см. в соответствующем разделе п. <i>Важные наклейки</i> на транспортном средстве.	
Минимальная остаточная высота рисунка протектора	3 мм (0,118 дюйма)	
Размер	Передние	26x8-12 (205/90-12)
	Зад	26x10-12 (255/70-12)

<b>Колеса</b>		
Тип	Литые алюминиевые	
Размер диска	Передние	30,5 x 15,2 см (12 x 6 дюймов)
	Зад	305 x 1,91 см (12 x 7,5 дюйма)
Вылет колес	Передние	41,2 мм (1,62 дюйма)
	Средний Задний	51 мм (2,01 дюйма)
Момент затяжки колесных гаек	80 ±5 Нм(59 ±4 фунт-сила-фут)	

<b>ГАБАРИТНЫЕ РАЗМЕРЫ</b>		
Общая длина	ОДНОМЕСТНАЯ МОДЕЛЬ	303 см (119,3 дюйма)
	ДВУХМЕСТНАЯ МОДЕЛЬ	323 см (127 дюйма)
Общая ширина		122 см (48 дюйма)



ГАБАРИТНЫЕ РАЗМЕРЫ		
Общая высота	ОДНОМЕСТНАЯ МОДЕЛЬ	126 см (49,5 дюйма)
	ДВУХМЕСТНАЯ МОДЕЛЬ	141 см (55,5 дюйма)
Колесная база	ОДНОМЕСТНАЯ МОДЕЛЬ	208 см (82 дюйма)
	ДВУХМЕСТНАЯ МОДЕЛЬ	228 см (90 дюйма)
Ширина колеи	Передние	101 см (40 дюйма)
	Зад	96 см (38 дюйма)
Дорожный просвет		27,9 см (11 дюйма)

Масса и грузоподъемность			
Сухая масса, кг	ОДНО МЕСТ НАЯ МОДЕЛЬ	650	574 кг (1265,5 фунта)
		1000	576 кг (1270 фунтов)
	ДВУХ МЕСТ НАЯ МОДЕЛЬ	650	595 кг (1312 фунтов)
		1000	597 кг (1316 фунта)
Грузоподъемность переднего багажника			45 кг (100 фунта)
Багажная площадка			318 кг из которых не менее 45 кг на в нижнем багажном отсеке
Распределение веса между мостами Передний/средний/задний мост (%)			28/35/37
Предельно допустимая общая загрузка мотовездехода (включая вес водителя, пассажира, грузов и дополнительного оборудования)	ОДНОМЕСТНАЯ МОДЕЛЬ	1046 кг (2306 фунтов)	
	ДВУХМЕСТНАЯ МОДЕЛЬ	1046 кг (2306 фунтов)	
Максимальная масса буксируемого груза	Прицеп без тормозов	674 кг (1486 фунтов)	
	Прицеп с инерционными тормозами	907 кг (2000 фунтов)	
Максимальная вертикальная нагрузка на сцепное устройство			67,5 кг (149 фунта)

Эта страница намеренно оставлена пустой.

# КАТАЛОГ ДЕТАЛЕЙ

---

## ИНТЕРАКТИВНЫЙ КАТАЛОГ ДЕТАЛЕЙ

Каталог деталей для мотовездехода Can-Am можно найти на нашем веб-сайте:

[www.epc.brp.com](http://www.epc.brp.com)

# ПОИСК И УСТРАНЕНИЕ НЕИСПРАВНОСТЕЙ

---

# РЕКОМЕНДАЦИИ ПО УСТРАНЕНИЮ НЕИСПРАВНОСТЕЙ

## Двигатель не заводится

- 1. Убедитесь, что ключ не установлен на контактное устройство DESS.**
  - Надежно установите ключ на контактное устройство D.E.S.S.
- 2. Выключатель двигателя.**
  - Выключатель двигателя должен находиться в положении «ON».
- 3. Рычаг переключения передач не переведен в положение парковочной блокировки или нейтральной передачи.**
  - Переведите рычаг переключения передач в положение парковочной блокировки или нейтральной передачи, или нажмите на рычаг тормоза.
  - Нажмите рычаг тормоза
- 4. Вышел из строя предохранитель.**
  - Проверьте состояние главного предохранителя.
- 5. Разряженная АКБ или ненадежные контакты.**
  - Проверьте систему зарядки.
  - Проверьте состояние клемм и выводов АКБ.
  - Проверьте АКБ.
  - Обратитесь к уполномоченному дилеру Can-Am Off-Road.
- 6. На цифровом дисплее отображается BAD KEY (НЕПОДХОДЯЩИЙ КЛЮЧ).**
  - неподходящий ключ DESS, используйте ключ зажигания, входящий в комплект поставки транспортного средства.
- 7. Стартер не проворачивает коленчатый вал или ненадежный электрический контакт.**
  - Проверить соединения стартера.
  - Проверить реле стартера.

## Коленчатый вал двигателя проворачивается, но двигатель не запускается

- 1. Перелив топлива (свеча зажигания мокрая).**
  - См. Залитый двигатель в п. Специальные процедуры.
- 2. Топливо не поступает в двигатель (свеча зажигания сухая).**
  - Проверьте уровень топлива в топливном баке.

- Проверить предохранитель и реле топливного насоса.
- Возможно, неисправен топливный насос.
- Если двигатель не запускается, обратитесь к уполномоченному дилеру *Cap-Am Off-road*, в ремонтную мастерскую или к специалисту по вашему выбору для выполнения обслуживания, ремонта или замены. Для ознакомления с информацией о гарантийных рекламациях см. представленную здесь Гарантию по нормативам токсичности отработавших газов агентства по охране окружающей среды США.

### **3. Неисправна свеча или система зажигания (отсутствует искра).**

- Проверьте состояние предохранителя катушки зажигания/форсунки.
- Снимите и заново подсоедините свечу к катушке зажигания.
- Запустите двигатель, заземлив свечу зажигания на двигатель в стороне от свечного колодца. Если искры не возникает, замените свечу зажигания.
- Если неисправность продолжает проявляться, обратитесь к уполномоченному дилеру *Cap-Am Off-Road*, в ремонтную мастерскую или к специалисту по своему выбору для выполнения техобслуживания, ремонта или замены. Для ознакомления с информацией о гарантийных рекламациях см. представленную здесь Гарантию по нормативам токсичности отработавших газов агентства по охране окружающей среды США.

### **4. Сигнальная лампа CHECK ENGINE (ПРОВЕРЬТЕ ДВИГАТЕЛЬ) светится, а на цифровом дисплее отображается CHECK ENGINE (ПРОВЕРЬТЕ ДВИГАТЕЛЬ).**

- Для выполнения техобслуживания, ремонта или замены обратитесь к уполномоченному дилеру *Cap-Am Off-Road*, в ремонтную мастерскую или к специалисту по своему выбору. Для ознакомления с информацией о гарантийных рекламациях см. представленную здесь Гарантию по нормативам токсичности отработавших газов агентства по охране окружающей среды США.

### **5. Включен аварийный режим защиты двигателя (LIMP HOME).**

- Сигнальная лампа CHECK ENGINE (ПРОВЕРЬТЕ ДВИГАТЕЛЬ) светится и на цифровом дисплее отображается сообщение CHECK ENGINE (ПРОВЕРЬТЕ ДВИГАТЕЛЬ). Обратитесь к уполномоченному дилеру *Cap-Am Off-road*, в ремонтную мастерскую или к специалисту по вашему выбору для выполнения обслуживания, ремонта или замены. Для ознакомления с информацией о гарантийных рекламациях см. представленную здесь Гарантию по нормативам токсичности отработавших газов агентства по охране окружающей среды США.

**Плохая приемистость двигателя, двигатель не развивает полную мощность**

#### **1. Загрязненная или неисправная свеча зажигания.**

- См. Коленчатый вал двигателя проворачивается, но двигатель не запускается.
- 2. Топливо не поступает в двигатель.**
  - См. Коленчатый вал двигателя проворачивается, но двигатель не запускается.
- 3. Двигатель перегревается. На цифровом дисплее горит сигнальная лампа CHECK ENGINE (ПРОВЕРИТЬ ДВИГАТЕЛЬ) и высвечивается сообщение — HI TEMP (ВЫСОКАЯ ТЕМПЕРАТУРА).**
  - См. Перегрев двигателя.
- 4. Засорен или загрязнен воздушный фильтр/корпус воздушного фильтра.**
  - Проверьте воздушный фильтр и при необходимости очистите его.
  - Проверьте и очистите корпус воздушного фильтра и воздуховода.
  - Проверьте положение трубки воздухозабора.
- 5. Загрязнен или изношен вариатор.**
  - Обратитесь к уполномоченному дилеру Can-Am Off-Road.
- 6. Включен аварийный режим двигателя (LIMP HOME).**
  - Проверьте цифровой дисплей на наличие сообщений.
  - Сигнальная лампа CHECK ENGINE (ПРОВЕРЬТЕ ДВИГАТЕЛЬ) светится и на цифровом дисплее отображается сообщение CHECK ENGINE (ПРОВЕРЬТЕ ДВИГАТЕЛЬ) или LIMP HOME. Обратитесь к уполномоченному дилеру Can-Am Off-road, в ремонтную мастерскую или к специалисту по вашему выбору для выполнения обслуживания, ремонта или замены. Для ознакомления с информацией о гарантийных рекламациях см. представленную здесь Гарантию по нормативам токсичности отработавших газов агентства по охране окружающей среды США.

## Перегрев двигателя

- 1. Низкий уровень охлаждающей жидкости в системе охлаждения.**
  - Проверьте охлаждающую жидкость двигателя, см. Проверка охлаждающей жидкости двигателя в п. Операции технического обслуживания.
- 2. Загрязнены пластины радиатора.**
  - Очистите пластины радиатора, см. Осмотр радиатора в п. Операции технического обслуживания.
- 3. Не работает вентилятор системы охлаждения.**
  - Проверьте состояние предохранителя или реле вентилятора системы охлаждения, см. Предохранители в разделе Операции технического



обслуживания. Если предохранитель исправен, обратитесь к уполномоченному дилеру Can-Am Off-road, в ремонтную мастерскую или к специалисту по вашему выбору для выполнения обслуживания, ремонта или замены. Для ознакомления с информацией о гарантийных рекламациях см. представленную здесь Гарантию по нормативам токсичности отработавших газов агентства по охране окружающей среды США.

## Воспламенение топливоздушная смеси вне камеры сгорания

### 1. Протечка в системе выпуска отработавших газов.

- Для выполнения техобслуживания, ремонта или замены обратитесь к уполномоченному дилеру Can-Am Off-Road, в ремонтную мастерскую или к специалисту по своему выбору. Для ознакомления с информацией о гарантийных рекламациях см. представленную здесь Гарантию по нормативам токсичности отработавших газов агентства по охране окружающей среды США.

### 2. Перегрев двигателя.

- См. Плохая приемистость двигателя, двигатель не развивает полную мощность.

### 3. Нарушен угол опережения зажигания или неполадки в системе зажигания.

- Для выполнения техобслуживания, ремонта или замены обратитесь к уполномоченному дилеру Can-Am Off-Road, в ремонтную мастерскую или к специалисту по своему выбору. Для ознакомления с информацией о гарантийных рекламациях см. представленную здесь Гарантию по нормативам токсичности отработавших газов агентства по охране окружающей среды США.

## Пропуски зажигания

### 1. Загрязненная/неисправная/изношенная свеча зажигания.

- Очистите/проверьте свечу зажигания и ее тепловые характеристики. Замените при необходимости.

### 2. Вода в топливе.

- Опорожнить топливную систему. Заправить бак чистым топливом.

## Мотовездеход не развивает максимальную скорость

### 1. Проблемы двигателя.

- См. Плохая приемистость двигателя, двигатель не развивает полную мощность.

### 2. Включен стояночный тормоз.

– Убедитесь, что стояночный тормоз полностью снят.

### **3. Засорен или загрязнен воздушный фильтр/корпус воздушного фильтра.**

- Проверьте воздушный фильтр и при необходимости очистите его.
- Проверьте и очистите корпус воздушного фильтра и воздуховода.
- Проверьте положение трубки воздухозабора.

### **4. Загрязнен или изношен вариатор.**

- Обратитесь к уполномоченному дилеру Can-Am Off-Road.

### **5. Включен аварийный режим защиты двигателя (LIMP HOME).**

- Проверьте цифровой дисплей на наличие сообщений.
- Сигнальная лампа CHECK ENGINE (ПРОВЕРЬТЕ ДВИГАТЕЛЬ) светится и на цифровом дисплее отображается сообщение CHECK ENGINE (ПРОВЕРЬТЕ ДВИГАТЕЛЬ) или LIMP HOME. Обратитесь к уполномоченному дилеру Can-Am Off-road, в ремонтную мастерскую или к специалисту по вашему выбору для выполнения обслуживания, ремонта или замены. Для ознакомления с информацией о гарантийных рекламациях см. представленную здесь Гарантию по нормативам токсичности отработавших газов агентства по охране окружающей среды США.

**Для перемещения рычага переключения передач требуется большое усилие**

### **1. Шестерни трансмиссии находятся в положении, которое препятствует переключению передач.**

- Откатите мотовездеход вперед-назад, чтобы сдвинуть шестерни и получить возможность переместить рычаг переключения передач.

### **2. Загрязнен или изношен вариатор.**

- Обратитесь к уполномоченному дилеру Can-Am Off-Road.

**Частота вращения коленчатого вала увеличивается, но транспортное средство не двигается с места**

### **1. Рычаг переключения передач находится в положении нейтрали или стоянки.**

- Переведите рычаг в положение заднего хода, повышенной или пониженной передачи.

### **2. Загрязнен или изношен вариатор.**

- Обратитесь к уполномоченному дилеру Can-Am Off-Road.

### **3. Попадание воды в корпус вариатора.**

- Обратитесь к уполномоченному дилеру *Can-Am Off-Road*.

## **Сниженная эффективность усилителя рулевого управления**

- 1. В целях защиты системы при продолжительной высокой нагрузке на усилитель руля, вспомогательное усилие, обеспечиваемое электродвигателем DPS, может снижаться.**
  - *Когда нагрузка снизится, нормальное вспомогательное усилие восстановится.*
- 2. Сигнальная лампа CHECK ENGINE (ПРОВЕРЬТЕ ДВИГАТЕЛЬ) светится, а на цифровом дисплее отображается CHECK DPS (ПРОВЕРЬТЕ DPS).**
  - *Для выполнения техобслуживания, ремонта или замены обратитесь к уполномоченному дилеру *Can-Am Off-Road*, в ремонтную мастерскую или к специалисту по своему выбору.*

## СООБЩЕНИЯ ЦИФРОВОГО ДИСПЛЕЯ

СООБЩЕНИЕ	Сигнальные лампы горят	Звуковой сигнал	Описание
BAD KEY (НЕПОДХОДЯЩИЙ КЛЮЧ)		Нет	Ключ зажигания D.E.S.S. не подходит к данному транспортному средству. Вставьте правильный ключ. Возможно, плохой контакт — выньте и протрите ключ зажигания.
DESS KEY NOT RECOGNIZED (КЛЮЧ НЕ РАСПОЗНАН)		Нет	Указывает на то, что, возможно, ключ имеет плохой контакт. Извлеките ключ и очистите его.
PARK BRAKE		Нет	Отображается если стояночный тормоз остается приведенным в действие на протяжении более 15 секунд (при движении).
LO BATT (НИЗКОЕ НАПРЯЖЕНИЕ АКБ)		Нет	Недостаточный заряд АКБ. Проверьте напряжение АКБ и системы зарядки АКБ.
HI BATT (ВЫСОКОЕ НАПРЯЖЕНИЕ АКБ)		Нет	Избыточный заряд АКБ. Проверьте напряжение АКБ и системы зарядки АКБ.
LOW OIL (1)		Один продолжительный	Низкое давление масла, немедленно остановите двигатель.
NO OIL (отсутствует подача масла)		Зуммер 2 секунды ВКЛ и 15 минут ВЫКЛ.	Нет моторного масла, немедленно остановите двигатель.
HI TEMP		Один продолжительный	Перегрев двигателя, см. главу <i>ПЕРЕГРЕВ ДВИГАТЕЛЯ</i> в разделе <i>Поиск и устранение неисправностей</i>
LIMP HOME		Один продолжительный	Серьезное повреждение двигателя, нормальная работа двигателя невозможна. Мигает сигнальная лампа CHECK ENGINE. Для получения

			дополнительной информации см. <i>Поиск и устранение неисправностей</i> .
CHECK ENGINE		Нет	Неисправность двигателя, горит сигнальная лампа CHECK ENGINE. Обратитесь к разделу <i>Поиск и устранение неисправностей</i> .
NO ECM COMMUNICATION (НЕТ СВЯЗИ С БЛОКОМ УПРАВЛЕНИЯ ДВИГАТЕЛЕМ)		Нет	Ошибка связи между спидометром и блоком управления двигателем (ECM)
CHECK DPS (НЕИСПРАВНОСТЬ УСИЛИТЕЛЯ РУЛЯ)		Нет	Указывает на неисправность работы DPS (динамического усилителя рулевого управления). Обратитесь к уполномоченному дилеру Can-Am Off-road.
MAINTENANCE REQUIRED (ТРЕБУЕТСЯ ОБСЛУЖИВАНИЕ)		Нет	Отображается на приборной панели и указывает на необходимость технического обслуживания.
TPS FAULT PRESS OVERRIDE BUTTON TO LIMP HOME (НЕИСПРАВНОСТЬ ДАТЧИКА ПОЛОЖЕНИЯ ДРОССЕЛЬНОЙ ЗАСЛОНКИ_ НАЖМИТЕ НА КНОПКУ БЛОКИРОВКИ АВТОМАТИКИ ДЛЯ ВКЛЮЧЕ		Нет	Нарушена нормальная работа датчика положения дроссельной заслонки. Обратитесь к авторизованному дилеру Can-Am Off-road, в ремонтную мастерскую или к специалисту по вашему выбору для выполнения обслуживания, ремонта или замены. Обратитесь к разделу US EPA Emissions-related warranty данной части для получения информации о порядке выставления гарантийных требований.

НИА АВАРИЙНО ГО РЕЖИМА)			
БЛОКИРОВ КА ПЕРЕДНЕГО ДИФФЕРЕН ЦИАЛА — АКТИВАЦИЯ БЛОКИРОВ КИ		Один короткий	Блокировка переднего дифференциала активирована.
БЛОКИРОВ КА-РАЗБЛО КИРОВКА ПЕРЕДНЕГО ДИФФЕРЕН ЦИАЛА	Нет	Два коротких	Передний дифференциал разблокирован.
ВКЛЮЧЕН СПОРТИВ НЫЙ РЕЖИМ	<i>SPORT</i>	Один короткий	Выбран спортивный режим SPORT.
ОГРАНИЧИ ТЕЛЬ СКОРОСТИ АКТИВЕН		Один короткий	Ограничитель скорости активирован.

### УВЕДОМЛЕНИЕ

(1) Если после запуска двигателя сообщение остается на дисплее, а индикатор необходимости проверки двигателя не гаснет, заглушите двигатель. Проверьте уровень моторного масла. При необходимости долейте. Если уровень масла в норме, обратитесь к уполномоченному дилеру Can-Am off-road, в ремонтную мастерскую или к специалисту по вашему выбору для выполнения обслуживания, ремонта или замены. Обратитесь к разделу US EPA Emissions-related warranty данной части для получения информации о порядке выставления гарантийных требований. Не эксплуатируйте мотовездеход до починки.

# ГАРАНТИЙНЫЕ ОБЯЗАТЕЛЬСТВА

---

# ОГРАНИЧЕННЫЕ ГАРАНТИЙНЫЕ ОБЯЗАТЕЛЬСТВА КОМПАНИИ BRP В США И КАНАДЕ: 2022 CAN-AM® ATV

## 1) ПРЕДМЕТ ГАРАНТИЙНЫХ ОБЯЗАТЕЛЬСТВ

Компания Bombardier Recreational Products Inc. («BRP»)\* гарантирует, что ее мотовездеходы Can-Am 2022, продаваемые авторизованными дилерами Can-Am (как определено ниже) на территории Соединенных Штатов Америки («США») и Канады, не имеют дефектов материала или производственных дефектов на срок и на условиях, описанных ниже. Настоящие ограниченные гарантийные обязательства не являются действительными в случаях: (1) мотовездеход эксплуатировался, в том числе и предыдущим владельцем, в гонках и других соревновательных мероприятиях, или (2) в конструкцию мотовездехода были внесены изменения или произведены модификации, отрицательно повлиявшие на его работу, технические характеристики и надёжность, или такие изменения, которые изменили назначение мотовездехода.

На компоненты и дополнительное оборудование, не установленное на предприятии-изготовителе, данные ограниченные гарантийные обязательства не распространяются.

Пожалуйста, обращайтесь к условиям гарантийного обслуживания, предоставляемым производителями или продавцами таких компонентов/оборудования.

## 2) ОГРАНИЧЕНИЕ ГАРАНТИЙНЫХ ОБЯЗАТЕЛЬСТВ

ЭТА ГАРАНТИЯ ПРЯМО ПРЕДОСТАВЛЯЕТСЯ И ПРИНИМАЕТСЯ ВМЕСТО ЛЮБЫХ И ВСЕХ ДРУГИХ ГАРАНТИЙ, ЯВНО ВЫРАЖЕННЫХ ИЛИ ПОДРАЗУМЕВАЕМЫХ, ВКЛЮЧАЯ (БЕЗ ОГРАНИЧЕНИЙ) ГАРАНТИИ ТОВАРНОЙ ПРИГОДНОСТИ ИЛИ ПРИГОДНОСТИ ДЛЯ КОНКРЕТНОЙ ЦЕЛИ, В ТОЙ СТЕПЕНИ, В КОТОРОЙ ОТ ТАКИХ ГАРАНТИЙ НЕ БЫЛО ОТКАЗАНО. СРОК ДЕЙСТВИЯ ПОДРАЗУМЕВАЕМЫХ ГАРАНТИЙ ОГРАНИЧЕН СРОКОМ ДЕЙСТВИЯ ЯВНО ВЫРАЖЕННОЙ ГАРАНТИИ. КОСВЕННЫЙ И ПОБОЧНЫЙ УЩЕРБ ИСКЛЮЧЕНЫ ИЗ ПОКРЫТИЯ ПО ДАННОЙ ГАРАНТИИ. В НЕКОТОРЫХ ТЕРРИТОРИАЛЬНЫХ ЕДИНИЦАХ НЕ ДОЗВОЛЯЕТСЯ ИСКЛЮЧАТЬ ИЛИ ОГРАНИЧИВАТЬ ОТВЕТСТВЕННОСТЬ ПО УКАЗАННЫМ ВЫШЕ ОБСТОЯТЕЛЬСТВАМ, ПОЭТОМУ ПРИВЕДЕННЫЕ ВЫШЕ ИСКЛЮЧЕНИЯ ИЛИ ОГРАНИЧЕНИЯ МОГУТ НА ВАС НЕ РАСПРОСТРАНЯТЬСЯ. ЭТИ ГАРАНТИЙНЫЕ ОБЯЗАТЕЛЬСТВА ДАЮТ ВАМ ОПРЕДЕЛЕННЫЕ ПРАВА, ТАКЖЕ ВЫ МОЖЕТЕ ИМЕТЬ ДРУГИЕ ЗАКОННЫЕ ПРАВА, КОТОРЫЕ МОГУТ МЕНЯТЬСЯ В ЗАВИСИМОСТИ ОТ МЕСТА ПРОЖИВАНИЯ.

Ни дистрибьютор, ни дилер BRP, ни какое-либо иное лицо не уполномочены совершать действия, делать заявления или давать гарантии, отличные от приведенных в настоящих гарантийных обязательствах, и, будучи сделаны, такие действия, заявления или гарантии не будут иметь исковой силы в отношении компании BRP.

Компания BRP оставляет за собой право вносить изменения в данную ограниченную гарантию в любое время, при том понимании, что подобные



изменения не будут изменять условия гарантии, применимые к продукции, продаваемой в период действия данной гарантии.

### **3) ИСКЛЮЧЕНИЯ (ГАРАНТИЯ НЕ РАСПРОСТРАНЯЕТСЯ)**

Гарантия ни при каких условиях не распространяется на нижеследующие случаи:

- Естественный износ узлов и деталей.
- Затраты на детали, смазочные материалы и работы, произведённые во время технического обслуживания.
- Повреждения, связанные с нарушением правил ухода и/или хранения, которые изложены в настоящем Руководстве по эксплуатации.
- Повреждения, возникшие в результате снятия деталей, ненадлежащего выполнения процедур ремонта, сервисного и технического обслуживания, внесения модификаций, использования деталей, не изготовленных или не одобренных компанией BRP, либо ремонта, выполненного не авторизованным обслуживающим дилером мотовездеходов Can-Am, а иным лицом.
- Ущерб, причиненный в результате использования не по назначению, неправильного использования, небрежности или эксплуатации изделия не в соответствии с рекомендациями, приведенными в руководстве по эксплуатации мотовездехода Can-Am.
- Повреждения в результате аварии, затопления, пожара, кражи, вандализма или любых иных форс-мажорных обстоятельств;
- Повреждения, возникшие вследствие применения не рекомендованных сортов топлива, моторного масла и иных смазочных материалов.
- Ущерб от ржавчины, коррозии или воздействия погодных условий.
- Повреждения, вызванные в результате попадания воды или снега;
- Случайный или закономерный ущерб, связанный, но не ограниченный, с буксировкой, хранением, телефонными вызовами, арендой, использованием такси, выплатой кредитов и страховых взносов, потерей времени, потерей дохода.

### **4) СРОК ДЕЙСТВИЯ ГАРАНТИЙНЫХ ОБЯЗАТЕЛЬСТВ**

Настоящая гарантия действительна с (1) даты продажи первому владельцу или с (2) даты начала эксплуатации (в зависимости от того, что наступит раньше) и в течение следующего срока:

- ШЕСТЬ (6) ПОСЛЕДОВАТЕЛЬНЫХ МЕСЯЦЕВ, если мотовездеход приобретен для личного или коммерческого использования.
- За дополнительной информацией по компонентам выпускной системы обратитесь к ГАРАНТИИ ПО НОРМАТИВАМ ТОКСИЧНОСТИ ОТРАБОТАВШИХ ГАЗОВ АГЕНТСТВА ПО ОХРАНЕ ОКРУЖАЮЩЕЙ СРЕДЫ США, приведенной далее.
- За дополнительной информацией по компонентам системы улавливания паров топлива на моделях для Калифорнии, оснащенных системой улавливания паров топлива и выпущенных компанией BRP для продажи в штате Калифорния, изначально проданных резиденту или с гарантией впоследствии зарегистрированной на резидента штата Калифорния, также обратитесь к представленному здесь ПОЛОЖЕНИЮ О ГАРАНТИИ В ОТНОШЕНИИ СИСТЕМЫ УЛАВЛИВАНИЯ ПАРОВ ТОПЛИВА ШТАТА КАЛИФОРНИЯ.

Ремонт и замена деталей, а также выполнение операций технического обслуживания не являются основанием для продления гарантийного срока.

## **5) УСЛОВИЯ ПРИЗНАНИЯ ГАРАНТИЙНЫХ ОБЯЗАТЕЛЬСТВ**

Данная гарантия действительна только при выполнении

нижеследующих условий:

- Мотовездеход Can-Am модельного года 2022 должен быть приобретен в новом и неиспользованном состоянии его первым владельцем у дилера мотовездеходов Can-Am, уполномоченного распространять мотовездеходы Can-Am в стране, в которой имела место продажа («дилер мотовездеходов Can-Am»);
- Снегоход прошёл предпродажную подготовку в соответствии с требованиями BRP, что подтверждено соответствующими документами;
- мотовездеход Can-Am модельного года 2022 должен пройти надлежащую регистрацию уполномоченным дилером мотовездеходов Can-Am;
- мотовездеход 2022 Can-Am должен быть приобретен на территории страны проживания покупателя.
- Обязательным условием признания действительности гарантийных обязательств является регулярное прохождение снегоходом описанного в настоящем Руководстве технического обслуживания. Компания BRP оставляет за собой право потребовать доказательства надлежащего ухода и выполнения соответствующего обслуживания родстера.

В случае несоблюдения вышеуказанных условий BRP не несет ответственности по гарантийным обязательствам перед любым пользователем. Указанные ограничения вводятся для того, чтобы BRP имела возможность гарантировать как безопасность использования своей продукции, так и безопасность потребителей и других людей.

## **6) УСЛОВИЯ ПРИЗНАНИЯ ПРАВА НА ГАРАНТИЙНОЕ ОБСЛУЖИВАНИЕ**

Владелец должен прекратить эксплуатацию мотовездехода Can-Am с момента обнаружения неисправности.

Владелец обязан уведомить дилера BRP в течение трех (3) дней с момента появления дефекта и предоставить ему доступ к изделию и приемлемую возможность его отремонтировать.

Кроме того, владелец обязан представить уполномоченному дилеру BRP доказательство покупки изделия и подписать наряд на ремонт/работу до начала ремонта в целях подтверждения гарантийного ремонта.

Все детали, заменяемые в процессе гарантийного ремонта, переходят в собственность BRP.

## **7) ОБЯЗАТЕЛЬСТВА КОМПАНИИ BRP**

Обязательства компании BRP по данной гарантии ограничиваются, по исключительному усмотрению компании, ремонтом неисправных деталей при условии их нормальной эксплуатации, а также надлежащего выполнения

технического и сервисного обслуживания, либо заменой таких деталей новыми подлинными деталями мотовездеходов Can-Am без взимания оплаты за детали и работу, любым уполномоченным дилером BRP в течение гарантийного срока на условиях, описанных в настоящем документе. Нарушение условий гарантии не может являться основанием для отмены или аннулирования продажи мотовездехода владельцу.

В случае необходимости выполнения обслуживания за пределами страны продажи владелец обязан нести дополнительные расходы согласно местному законодательству, такие как, но не ограничены, плата за провоз, страховка, налоги, оплата разрешения, налог на импорт и все другие виды материальных расходов, включая налоги, установленные правительством, региональными и районными органами власти и их территориальными агентствами.

BRP оставляет за собой право вносить улучшения или изменения в свою продукцию без обязательства произвести аналогичную модификацию ранее выпущенных изделий.

## **8) ДОПОЛНИТЕЛЬНЫЕ ГАРАНТИИ ПОСТАВЩИКА**

В качестве стандартного оборудования на некоторых мотовездеходах Can-Am 2022 может поставляться GPS-приемник. GPS-приемник подпадает под политику ограниченной гарантии BRP. Если «поставщик» GPS-приемника предлагает дополнительное гарантийное покрытие, срок действия которого превышает продолжительность ограниченной гарантии BRP, по вопросам такой гарантии дилеру или клиенту следует обращаться напрямую к «поставщику» GPS-приемника.

## **9) ПЕРЕДАЧА ПРАВ НА ГАРАНТИЙНОЕ ОБСЛУЖИВАНИЕ**

В случае перепродажи изделия права на гарантийное обслуживание в течение оставшегося срока переходят к новому владельцу при условии, что компания BRP или авторизованный дистрибьютор/дилер мотовездеходов Can-Am в дополнение к координатам нового владельца получает доказательство того, что прежний владелец согласен на передачу прав владения изделием другому лицу.

## **10) ОБСЛУЖИВАНИЕ ПОТРЕБИТЕЛЕЙ**

Споры и разногласия, возникшие в связи с применением данных ограниченных гарантийных обязательств, BRP предлагает разрешать на уровне дистрибьютора/дилера. Рекомендуем обсудить проблему с менеджером или владельцем компании-дилера.

Если вопрос остается нерешенным, обратитесь в компанию BRP, заполнив контактную информацию на сайте [www.brp.com](http://www.brp.com), или напишите письмо в компанию BRP, используя контактные данные, приведенные в разделе **КОНТАКТНАЯ ИНФОРМАЦИЯ** в настоящем руководстве по эксплуатации.

---

# ГАРАНТИИ ПО НОРМАТИВАМ ТОКСИЧНОСТИ ОТРАБОТАВШИХ ГАЗОВ АГЕНТСТВА ПО ОХРАНЕ ОКРУЖАЮЩЕЙ СРЕДЫ США

Компания Bombardier Recreational Products Inc. ("BRP")\* гарантирует первому и последующим покупателем, что это новое транспортное средство, включая все детали системы выпуска со снижением токсичности газов и испарительной системы, соответствует двум требованиям:

1. Он сконструирован, произведен и оснащен в соответствии требованиями 40 CFR 1051 и 40 CFR 1060 (на момент продажи первому покупателю).
2. В нем нет дефектов материалов и производственных дефектов, которые не отвечали бы требованиям 40 CFR 1051 и 40 CFR 1060.

При возникновении гарантийного случая компания BRP осуществляет ремонт или замену (на свой выбор) любых деталей и компонентов с дефектом материалов или производственных дефектов, которые могут увеличить токсичность выбросов двигателя в отношении регламентированного загрязняющего вещества в течение указанного гарантийного периода бесплатно для владельца, включая затраты на диагностику и ремонт или замену деталей выхлопной системы. Все дефективные детали, заменяемые в процессе гарантийного ремонта, переходят в собственность компании BRP.

По всем рекламациям по гарантии на выбросы BRP ограничивает диагностику и ремонт деталей выхлопной системы и разрешает их только уполномоченным дилерам Can-Am. Исключением является необходимость срочного ремонта позиции 2 следующего списка.

Будучи сертифицирующим производителем, BRP не отклоняет гарантийных рекламаций на основании следующего:

1. Выполнение обслуживания и других работ BRP в авторизованных центрах BRP.
2. Ремонт двигателя/оборудования, выполненный водителем для устранения небезопасного аварийного состояния, относящегося к BRP, если водитель пытается восстановить правильное состояние двигателя/оборудования в кратчайшие сроки.
3. Любые действия и взаимодействия водителя, не связанные с гарантийной рекламацией.
4. Обслуживание, выполненное чаще указанного BRP.
5. Все, относящееся к неисправностям BRP и соответствующей зоне ответственности.
6. Использование широко доступного в зоне эксплуатации оборудования топлива, если письменные инструкции BRP по обслуживанию не указывают, что это топливо повредит систему снижения токсичности отработавших газов, и если водитель не может легко найти другое подходящее топливо. См. раздел информации об обслуживании и требования к топливу в разделе «Топливо».

## **Период действия гарантии на систему снижения токсичности отработавших газов**

Гарантия, связанная с системой снижения токсичности отработавших газов, действует в следующий период, что наступит первым:

	ЧАСЫ	МЕСЯЦЫ	КИЛОМЕТРЫ
Компоненты снижения токсичности отработавших газов	500	30	5000
Компоненты системы улавливания паров топлива	Н/Д	24	Н/Д

## Компоненты, на которые распространяются гарантийные обязательства

Гарантия на выхлопную систему со снижением токсичности отработавших газов распространяется на все компоненты, неисправность которых приведет к увеличению выброса двигателем регулируемого загрязняющего вещества, включая следующие компоненты:

1. Компоненты выхлопной системы и детали двигателя, относящиеся к следующим системам:
  - Система подачи воздуха
  - Система подачи топлива
  - системой зажигания
  - Система рециркуляции отработавших газов.
2. Следующие детали также считаются компонентами, связанными со снижением токсичности отработавших газов:
  - Устройства дополнительной очистки ОГ
  - Клапаны вентиляции коленчатого вала
  - Датчики
  - Электронные блоки управления.
3. Следующие детали также считаются компонентами, связанными с системой улавливания паров топлива:
  - Емкость топливного бака
  - Крышка топливного бака
  - Топливная магистраль
  - Соединения топливной магистрали
  - Хомуты\*
  - Клапаны сброса давления\*
  - Перепускные клапаны\*
  - Управляющие клапаны\*
  - Электронные управляющие устройства\*
  - Вакуумные регулирующие мембраны\*
  - Тросы управления\*
  - Механизмы управления\*
  - Клапаны продувки
  - Шланги системы улавливания паров топлива
  - Сепаратор паров/жидкости
  - Адсорбер
  - Кронштейны крепления фильтра

- Разъем продувочного отверстия карбюратора.

**ПРИМЕЧАНИЕ:** \*относится к системе улавливания паров топлива.

4. Также компоненты, относящиеся к системе снижения токсичности газов, включают все детали, единственной задачей которых является уменьшение токсичности газов или неисправность которых увеличивает токсичность газов без значительного ухудшения характеристик двигателя/оборудования.

## Ограниченное применение

Как сертифицирующий производитель BRP может отклонить гарантийные рекламации, если причиной неисправности стало неправильное обслуживание или эксплуатация владельцем или водителем, в случае происшествий, за которые производитель не несет ответственности, и в случае форс-мажора. Например, гарантия не распространяется на неисправности, прямо вызванные плохим обращением водителя с двигателем/оборудованием или с использованием водителем двигателя/оборудования образом, не предусмотренным конструкцией. Такие случаи никаким образом не относятся к производителю.

Если у Вас есть вопросы относительно Ваших гарантийных прав и обязанностей или относительно названия и местоположения ближайшего авторизованного дилера компании BRP, обратитесь в компанию BRP, заполнив контактную форму заказчика на сайте [www.brp.com](http://www.brp.com) или обратитесь в компанию BRP по обычной почте по одному из адресов, приведенных в разделе «СВЯЖИТЕСЬ С НАМИ» данного руководства, либо позвоните по телефону 1-888-272-9222.

---

# ПОЛОЖЕНИЕ О ГАРАНТИИ ШТАТА КАЛИФОРНИЯ В ОТНОШЕНИИ СИСТЕМЫ УЛАВЛИВАНИЯ ПАРОВ ТОПЛИВА

## Ваши права и обязанности в рамках гарантии

Калифорнийский совет воздушных ресурсов рад объяснить Вам условия гарантии в отношении системы улавливания паров топлива на Вашем внедорожном транспортном средстве 2022 модельного года. В Калифорнии новые рекреационные внедорожные транспортные средства должны быть сконструированы, произведены и оснащены в соответствии с жесткими требованиями стандартов штата в отношении вредных выбросов. Компания Bombardier Recreational Products Inc. («BRP») должна гарантировать исправную работу системы улавливания паров топлива на Вашем спортивном мотовездеходе в течение указанных ниже периодов времени при условии правильной эксплуатации и обслуживания, и отсутствия неодобренных изменений Вашего внедорожного транспортного средства.

Ваша система улавливания паров топлива может включать в себя такие части, как карбюратор или система впрыска топлива, топливный бак, топливные шланги, угольный адсорбер и электронный блок управления двигателем. Также она может включать в себя шланги, ремни, разъемы и другие узлы, связанные с системой улавливания паров топлива. При наличии гарантийного состояния компания Bombardier Recreational Products Inc. бесплатно отремонтирует Ваше внедорожное транспортное средство, включая диагностику, запчасти и работу.

## Гарантийное покрытие производителя OHRV

Гарантийный период для данного рекреационного внедорожного транспортного средства (OHRV) составляет 60 месяцев или 5000 миль, или 500 часов в зависимости от того, что наступит раньше.

Детали, на которые распространяется покрытие:

- Кронштейн(-ы) крепления адсорбера
- Адсорбер
- Разъем продувочного порта
- Зажим(ы)\*
- Система электронного управления\*
- Крышка топливного бака
- Заливная горловина
- Шланг заливной горловины
- Топливная магистраль(-и)
- Фитинг(-и) топливной магистрали
- Топливный бак
- Клапан(-ы) сброса давления\*
- Продувочный клапан(-ы)
- Обратный клапан(-ы)\*
- Шланг(-и) для отвода паров
- Ограничитель расхода
- Фильтр(-ы)\*
- Все прочие, не перечисленные здесь детали, которые могут влиять на работу системы улавливания паров топлива

**ПРИМЕЧАНИЕ:** \*относится к системе улавливания паров топлива.

Если в рамках действующей гарантии возникнет неисправность любой относящейся к системе улавливания паров топлива детали Вашего внедорожного транспортного средства, данная деталь будет отремонтирована или заменена компанией Bombardier Recreational Products Inc.

## Ответственность владельца в рамках гарантии

Являясь владельцем внедорожного транспортного средства, Вы несете ответственность за выполнение необходимого технического обслуживания, указанного в Вашем руководстве владельца. Компания Bombardier Recreational Products Inc. рекомендует Вам сохранять все квитанции о техническом обслуживании Вашего внедорожного транспортного средства, но Bombardier Recreational Products Inc. не может отказать в гарантии исключительно по причине отсутствия таких квитанций и неспособности подтверждения выполнения обслуживания в соответствии с регламентом.

Являясь владельцем, Вы также несете ответственность за то, чтобы как можно скорее предоставить внедорожное транспортное средство дилеру Bombardier Recreational Products Inc. после возникновения проблемы. Гарантийный ремонт должен выполняться в разумные сроки, не более 30 дней.

Являясь владельцем внедорожного транспортного средства, Вы также должны знать что компания Bombardier Recreational Products Inc. может отказать в гарантийном обслуживании, если неисправность мотовездехода или его детали возникла по причине неправильной эксплуатации и обслуживания или неодобренных изменений.

Если у вас есть вопросы в отношении ваших прав и ответственности в рамках гарантии, вам следует обратиться в

- Bombardier Recreational Products Inc. по телефону 1-888-272-9222 или
- в Калифорнийский совет воздушных ресурсов по адресу 9528 Telstar Avenue, El Monte, CA 91731.



---

# ОГРАНИЧЕННЫЕ МЕЖДУНАРОДНЫЕ ГАРАНТИЙНЫЕ ОБЯЗАТЕЛЬСТВА КОМПАНИИ BRP: 2022 CAN-AM® ATV

## 1) ПРЕДМЕТ ГАРАНТИЙНЫХ ОБЯЗАТЕЛЬСТВ

Компания Bombardier Recreational Products Inc. («BRP») гарантирует, что ее мотовездеходы Can-Am 2022, распространяемые дистрибьюторами или дилерами мотовездеходов Can-Am, которые уполномочены компанией BRP распространять мотовездеходы Can-Am («дистрибьютор/дилер мотовездеходов Can-Am») за пределами Соединенных Штатов Америки («США»), Канады, государств-членов Европейской экономической зоны (которая состоит из государств Европейского союза и Норвегии, Исландии и Лихтенштейна) («ЕЭЗ»), государств-членов Содружества независимых государств (включая Украину и Туркменистан) («СНГ») и Турции, не имеют дефектов с точки зрения качества материалов и изготовления в течение указанного ниже срока на указанных ниже условиях.

На компоненты и дополнительное оборудование, не установленное на предприятии-изготовителе, данные ограниченные гарантийные обязательства не распространяются.

Пожалуйста, обращайтесь к условиям гарантийного обслуживания, предоставляемым производителями или продавцами таких компонентов/оборудования.

Настоящие ограниченные гарантийные обязательства не являются действительными в случаях: (1) мотовездеход эксплуатировался, в том числе и предыдущим владельцем, в гонках и других соревновательных мероприятиях, или (2) в конструкцию мотовездехода были внесены изменения или произведены модификации, отрицательно повлиявшие на его работу, технические характеристики и надежность, или такие изменения, которые изменили назначение мотовездехода.

## 2) ОГРАНИЧЕНИЕ ГАРАНТИЙНЫХ ОБЯЗАТЕЛЬСТВ

ДАННЫЕ ГАРАНТИЙНЫЕ ОБЯЗАТЕЛЬСТВА ЯВЛЯЮТСЯ ИСКЛЮЧИТЕЛЬНЫМИ И НЕ ПРЕДУСМАТРИВАЮТ НИКАКИХ ИНЫХ ГАРАНТИЙНЫХ ОБЯЗАТЕЛЬСТВ, ВЫРАЖЕННЫХ ИЛИ ПОДРАЗУМЕВАЮЩИХСЯ, В ТОМ ЧИСЛЕ ГАРАНТИЙ КОММЕРЧЕСКОЙ ЦЕННОСТИ ИЗДЕЛИЯ ИЛИ ЕГО СОТВЕТСТВИЯ КАКОМУ-ЛИБО ОПРЕДЕЛЕННОМУ ПРЕДНАЗНАЧЕНИЮ. СРОК ДЕЙСТВИЯ ПОДРАЗУМЕВАЮЩИХСЯ ГАРАНТИЙНЫХ ОБЯЗАТЕЛЬСТВ В ЧАСТИ, НЕ ДОПУСКАЮЩЕЙ ИСКЛЮЧЕНИЯ, ОГРАНИЧЕН СРОКОМ ВЫРАЖЕННЫХ ГАРАНТИЙНЫХ ОБЯЗАТЕЛЬСТВ. ДАННЫЕ ГАРАНТИЙНЫЕ ОБЯЗАТЕЛЬСТВА НЕ РАСПРОСТРАНЯЮТСЯ НА ЗАКОНОМЕРНЫЙ ИЛИ СЛУЧАЙНЫЙ УЩЕРБ. В ПРЕДЕЛАХ НЕКОТОРЫХ ТЕРРИТОРИАЛЬНЫХ ЕДИНИЦ НЕ ДОЗВОЛЯЕТСЯ ИСКЛЮЧАТЬ ИЛИ ОГРАНИЧИВАТЬ ОТВЕТСТВЕННОСТЬ ПО УКАЗАННЫМ ВЫШЕ ОБСТОЯТЕЛЬСТВАМ, И ПОЭТОМУ ПРИВЕДЕННЫЕ ВЫШЕ ИСКЛЮЧЕНИЯ ИЛИ ОГРАНИЧЕНИЯ МОГУТ НЕ ОТНОСИТЬСЯ К ВАМ ЛИЧНО. НАСТОЯЩИЕ ГАРАНТИЙНЫЕ ОБЯЗАТЕЛЬСТВА ДАЮТ ВАМ ОПРЕДЕЛЕННЫЕ ПРАВА, ТАКЖЕ ВЫ МОЖЕТЕ ИМЕТЬ ДРУГИЕ ЗАКОННЫЕ ПРАВА, КОТОРЫЕ МОГУТ МЕНЯТЬСЯ В ЗАВИСИМОСТИ ОТ МЕСТА ПРОЖИВАНИЯ. (ДЛЯ РОДСТЕРОВ, ПРИОБРЕТЕННЫХ В АВСТРАЛИИ ОБРАТИТЕСЬ К ПУНКТУ 4 НИЖЕ).

Ни дистрибьютор, ни дилер Can-Am, ни какое-либо иное лицо не уполномочены совершать действия, делать заявления или давать гарантии, отличные от приведенных в настоящих гарантийных обязательствах, и, будучи сделаны, такие действия, заявления или гарантии не будут иметь исковой силы в отношении компании BRP.

BRP оставляет за собой право на изменения данной гарантии в любое время, при этом подразумевается, что такие изменения не могут быть применены к снегоходам, проданным на ранее действовавших условиях осуществления гарантийных обязательств.

### **3) ИСКЛЮЧЕНИЯ (ГАРАНТИЯ НЕ РАСПРОСТРАНЯЕТСЯ)**

Исключениями из данных ограниченных гарантийных обязательств являются:

- Естественный износ узлов и деталей.
- Затраты на детали, смазочные материалы и работы, произведённые во время технического обслуживания.
- Повреждения, вызванные небрежностью или несоблюдением указаний по надлежащему техническому обслуживанию и/или хранению, как описано в Руководстве по эксплуатации;
- Повреждения, возникшие в результате снятия деталей, ненадлежащего проведения ремонта, сервисного и технического обслуживания, внесения модификаций либо использования деталей или аксессуаров, не изготовленных или не одобренных компанией BRP, которые в силу разумного суждения либо несовместимы с изделием, либо оказывают отрицательное влияние на его работу, эксплуатационные характеристики и долговечность, а также выполнения ремонта лицом, не являющимся авторизованным обслуживающим дилером мотовездеходов Can-Am;
- Повреждения, возникшие в результате неправильного или недопустимого использования изделия, а также в результате несоблюдения инструкций, изложенных в настоящем Руководстве по эксплуатации;
- Повреждения в результате аварии, затопления, пожара, попадания снега или воды, кражи, вандализма или любых иных форс-мажорных обстоятельств;
- Повреждения, возникшие вследствие применения не рекомендованных сортов топлива, моторного масла и иных смазочных материалов.
- Повреждения, возникшие в результате коррозии, окисления или воздействия природных факторов;
- Случайные или косвенные убытки или ущерб любого рода, включая, без ограничения, буксировку, транспортные расходы, хранение, телефон, аренду, такси, неудобство, страхование, платежи по кредиту, потерю времени и дохода, а также время простоя в ходе обслуживания.

### **4) СРОК ДЕЙСТВИЯ ГАРАНТИЙНЫХ ОБЯЗАТЕЛЬСТВ**

Гарантийный срок исчисляется со дня доставки изделия первому покупателю или с первого дня эксплуатации изделия, в зависимости от того, что наступит раньше, и устанавливается на период:

- **ШЕСТЬ (6) МЕСЯЦЕВ ПОДРЯД** в отношении частного или коммерческого использования.

Только в АВСТРАЛИИ и НОВОЙ ЗЕЛАНДИИ — гарантийный срок исчисляется (1) со дня доставки изделия первому покупателю или (2) с первого дня эксплуатации изделия, в зависимости от того, что наступит раньше, и устанавливается на период: (1) ДВАДЦАТЬ ЧЕТЫРЕ (24) последовательных месяца или (2) суммарное использование ПЯТНАДЦАТЬ ТЫСЯЧ (15 000) километров, в зависимости от того, что наступит раньше, для личного и коммерческого использования.

Ремонт и замена деталей, а также выполнение операций технического обслуживания не являются основанием для продления гарантийного срока.

Обратите внимание, что продолжительность и любые другие условия гарантийного обслуживания могут определяться требованиями федерально-го или местного законодательства, действующего в вашей стране.

## **ДЛЯ ИЗДЕЛИЙ, ПРОДАВАЕМЫХ ТОЛЬКО В АВСТРАЛИИ**

Никакие условия данной гарантии не должны исключать, ограничивать или изменять применение любого условия, гарантии, права или средства защиты, предусмотренных или подразумеваемых согласно Закону «О конкуренции и защите прав потребителей» 2010 года (Содружество), включая австралийское потребительское право или любые иные законы, где подобные действия будут противоречить данному закону или делать данные условия недействительными. Льготы, предоставляемые вам согласно данной ограниченной гарантии, дополняют другие права и средства защиты, предоставляемые вам в соответствии с австралийским законодательством.

На наши товары распространяются гарантии, которые не могут быть исключены в соответствии с австралийским потребительским правом. Вы имеете право на замену или возмещение в случае серьезной неисправности, а также на компенсацию за любые иные предвидимые потери или повреждения. Вы также имеете право на ремонт или замену товаров в случае их неудовлетворительного качества, если неисправность не является серьезной.

## **5) УСЛОВИЯ ПРИЗНАНИЯ ГАРАНТИЙНЫХ ОБЯЗАТЕЛЬСТВ**

Данная гарантия действительна только при выполнении

нижеследующих условий:

- мотовездеход Can-Am модельного года 2022 должен быть приобретен в новом и неиспользованном состоянии его первым владельцем у дистрибьютора/дилера мотовездеходов Can-Am, уполномоченного распространять мотовездеходы Can-Am в стране, в которой имела место продажа;
- Транспортное средство прошло предпродажную подготовку в соответствии с требованиями компании BRP, что подтверждено соответствующими документами;
- изделие должно пройти надлежащую регистрацию уполномоченным дистрибьютором/дилером мотовездеходов Can-Am;
- мотовездеход 2022 Can-Am ATV приобретён в стране (союзе стран) проживания покупателя;

- Обязательным условием признания действительности гарантийных обязательств является регулярное прохождение снегоходом описанного в настоящем Руководстве технического обслуживания. Компания BRP оставляет за собой право потребовать доказательства надлежащего ухода и выполнения соответствующего обслуживания родстера.

В случае несоблюдения хотя бы одного из приведенных выше условий BRP не несет ответственности по гарантийным обязательствам перед любым пользователем. Указанные ограничения вводятся для того, чтобы BRP имела возможность гарантировать как безопасность использования своей продукции, так и безопасность потребителей и других людей.

## **6) УСЛОВИЯ ПРИЗНАНИЯ ПРАВА НА ГАРАНТИЙНОЕ ОБСЛУЖИВАНИЕ**

Владелец должен прекратить эксплуатацию мотовездехода, с момента обнаружения неполадки. Владелец должен известить авторизованного дистрибьютора/дилера Can-Am ATV о дефекте материала или изготовления в течение двух (2) дней с момента обнаружения и предоставить беспрепятственный доступ к изделию с целью ремонта. Владелец также должен представить авторизованному дистрибьютору/дилеру Can-Am ATV доказательство приобретения изделия в новом, неиспользованном состоянии и подписать заявку на ремонт/работы до начала ремонта. Все детали, заменяемые в процессе гарантийного ремонта, переходят в собственность BRP.

Обратите внимание, что срок уведомления может определяться требованиями федерального и местного законодательства, действующего на территории вашей страны.

## **7) ОБЯЗАТЕЛЬСТВА КОМПАНИИ BRP**

В пределах, допускаемых законом, обязательства компании BRP по настоящей гарантии ограничиваются, по исключительному усмотрению компании, ремонтом неисправных деталей при условии их нормальной эксплуатации, а также надлежащего выполнения технического и сервисного обслуживания, либо заменой таких деталей новыми подлинными деталями мотовездеходов Can-Am без взимания оплаты за детали и работу, любым уполномоченным дистрибьютором/дилером мотовездеходов Can-Am в течение гарантийного срока на условиях, описанных в настоящем документе. Ответственность BRP ограничена производством необходимого ремонта или заменой дефектных деталей новыми деталями или восстановленными деталями, сертифицированными BRP. Нарушение условий гарантии не может являться основанием для отмены или аннулирования продажи мотовездехода владельцу. Прочие права устанавливаются местным законодательством.

В случае необходимости выполнения обслуживания за пределами страны продажи владелец обязан нести дополнительные расходы согласно местному законодательству, такие как, но не ограничены, плата за провоз, страховка, налоги, оплата разрешения, налог на импорт и все другие виды материальных расходов, включая налоги, установленные правительством,

региональными и районными органами власти и их территориальными агентствами.

BRP оставляет за собой право вносить улучшения или изменения в свою продукцию без обязательства произвести аналогичную модификацию ранее выпущенных изделий.

## **8) ПЕРЕДАЧА ПРАВ НА ГАРАНТИЙНОЕ ОБСЛУЖИВАНИЕ**

В случае передачи права собственности на изделие в период гарантийного покрытия данная ограниченная гарантия должна передаваться и действовать в течение оставшегося гарантийного срока при условии получения компанией BRP или авторизованным дистрибьютором/дилером Can-Am доказательств того, что бывший владелец согласился передать свои права собственности, а также координат нового владельца.

## **9) ОБСЛУЖИВАНИЕ ПОТРЕБИТЕЛЕЙ**

Споры и разногласия, возникшие в связи с применением данных ограниченных гарантийных обязательств, BRP предлагает разрешать на уровне дистрибьютора/дилера. Рекомендуем обсудить проблему с менеджером или владельцем компании-дилера.

Если вопрос остается нерешенным, обратитесь в компанию BRP, заполнив контактную информацию на сайте [www.brp.com](http://www.brp.com), или напишите письмо в компанию BRP, используя контактные данные, приведенные в разделе **КОНТАКТНАЯ ИНФОРМАЦИЯ** в настоящем руководстве по эксплуатации.

---

# ОГРАНИЧЕННЫЕ ГАРАНТИЙНЫЕ ОБЯЗАТЕЛЬСТВА КОМПАНИИ BRP ДЛЯ ЕВРОПЕЙСКОЙ ЭКОНОМИЧЕСКОЙ ЗОНЫ, СОДРУЖЕСТВА НЕЗАВИСИМЫХ ГОСУДАРСТВ (СНГ) И ТУРЦИИ: 2022 CAN-AM® ATV

## 1) ПРЕДМЕТ ГАРАНТИЙНЫХ ОБЯЗАТЕЛЬСТВ

Компания Bombardier Recreational Products Inc. («BRP») \* гарантирует, что ее мотовездеходы Can-Am модельного года 2022, продаваемые дистрибьюторами или дилерами, которые уполномочены компанией BRP распространять мотовездеходы Can-Am («дистрибьютор/дилер мотовездеходов Can-Am») на территории государств-членов Европейской экономической зоны (которая состоит из государств Европейского союза, а также Соединенного Королевства, Норвегии, Исландии и Лихтенштейна) («ЕЭЗ»), государств-членов Содружества Независимых Государств (в том числе Украины и Туркменистана) («СНГ») и Турции, не имеют дефектов материала или производственных дефектов в течение срока и на условиях, указанных ниже.

На компоненты и дополнительное оборудование, не установленное на предприятии-изготовителе, данные ограниченные гарантийные обязательства не распространяются.

Пожалуйста, обращайтесь к условиям гарантийного обслуживания, предоставляемым производителями или продавцами таких компонентов/оборудования.

Настоящие ограниченные гарантийные обязательства не являются действительными в случаях: (1) мотовездеход эксплуатировался, в том числе и предыдущим владельцем, в гонках и других соревновательных мероприятиях, или (2) в конструкцию мотовездехода были внесены изменения или произведены модификации, отрицательно повлиявшие на его работу, технические характеристики и надежность, или такие изменения, которые изменили назначение мотовездехода.

## 2) ОГРАНИЧЕНИЕ ГАРАНТИЙНЫХ ОБЯЗАТЕЛЬСТВ

ДАННЫЕ ГАРАНТИЙНЫЕ ОБЯЗАТЕЛЬСТВА ЯВЛЯЮТСЯ ИСКЛЮЧИТЕЛЬНЫМИ И НЕ ПРЕДУСМАТРИВАЮТ НИКАКИХ ИНЫХ ГАРАНТИЙНЫХ ОБЯЗАТЕЛЬСТВ, ВЫРАЖЕННЫХ ИЛИ ПОДРАЗУМЕВАЮЩИХСЯ, В ТОМ ЧИСЛЕ ГАРАНТИЙ КОММЕРЧЕСКОЙ ЦЕННОСТИ ИЗДЕЛИЯ ИЛИ ЕГО СОТВЕТСТВИЯ КАКОМУ-ЛИБО ОПРЕДЕЛЕННОМУ ПРЕДНАЗНАЧЕНИЮ. СРОК ДЕЙСТВИЯ ПОДРАЗУМЕВАЮЩИХСЯ ГАРАНТИЙНЫХ ОБЯЗАТЕЛЬСТВ В ЧАСТИ, НЕ ДОПУСКАЮЩЕЙ ИСКЛЮЧЕНИЯ, ОГРАНИЧЕН СРОКОМ ВЫРАЖЕННЫХ ГАРАНТИЙНЫХ ОБЯЗАТЕЛЬСТВ. ДАННЫЕ ГАРАНТИЙНЫЕ ОБЯЗАТЕЛЬСТВА НЕ РАСПРОСТРАНЯЮТСЯ НА ЗАКОНОМЕРНЫЙ ИЛИ СЛУЧАЙНЫЙ УЩЕРБ. В ПРЕДЕЛАХ НЕКОТОРЫХ ТЕРРИТОРИАЛЬНЫХ ЕДИНИЦ НЕ ДОЗВОЛЯЕТСЯ ИСКЛЮЧАТЬ ИЛИ ОГРАНИЧИВАТЬ ОТВЕТСТВЕННОСТЬ ПО УКАЗАННЫМ ВЫШЕ ОБСТОЯТЕЛЬСТВАМ, И ПОЭТОМУ ПРИВЕДЕННЫЕ ВЫШЕ ИСКЛЮЧЕНИЯ ИЛИ ОГРАНИЧЕНИЯ МОГУТ НЕ ОТНОСИТЬСЯ К ВАМ ЛИЧНО. НАСТОЯЩИЕ

**ГАРАНТИЙНЫЕ ОБЯЗАТЕЛЬСТВА ДАЮТ ВАМ ОПРЕДЕЛЕННЫЕ ПРАВА, ТАКЖЕ ВЫ МОЖЕТЕ ИМЕТЬ ДРУГИЕ ЗАКОННЫЕ ПРАВА, КОТОРЫЕ МОГУТ МЕНЯТЬСЯ В ЗАВИСИМОСТИ ОТ МЕСТА ПРОЖИВАНИЯ.**

Ни дистрибьютор, ни дилер Can-Am, ни какое-либо иное лицо не уполномочены совершать действия, делать заявления или давать гарантии, отличные от приведенных в настоящих гарантийных обязательствах, и, будучи сделаны, такие действия, заявления или гарантии не будут иметь искиковой силы в отношении компании BRP.

BRP оставляет за собой право на изменения данной гарантии в любое время, при этом подразумевается, что такие изменения не могут быть применены к снегоходам, проданным на ранее действовавших условиях осуществления гарантийных обязательств.

### **3) ИСКЛЮЧЕНИЯ (ГАРАНТИЯ НЕ РАСПРОСТРАНЯЕТСЯ)**

Исключениями из данных ограниченных гарантийных обязательств являются:

- Естественный износ узлов и деталей.
- Затраты на детали, смазочные материалы и работы, произведённые во время технического обслуживания.
- Повреждения, вызванные небрежностью или несоблюдением указаний по надлежащему техническому обслуживанию и/или хранению, как описано в Руководстве по эксплуатации;
- Повреждения, возникшие в результате снятия деталей, ненадлежащего проведения ремонта, сервисного и технического обслуживания, внесения модификаций либо использования деталей или аксессуаров, не изготовленных или не одобренных компанией BRP, которые в силу разумного суждения либо несовместимы с изделием, либо оказывают отрицательное влияние на его работу, эксплуатационные характеристики и долговечность, а также выполнения ремонта лицом, не являющимся авторизованным обслуживающим дилером мотовездеходов Can-Am;
- Повреждения, возникшие в результате неправильного или недопустимого использования изделия, а также в результате несоблюдения инструкций, изложенных в настоящем Руководстве по эксплуатации;
- Повреждения в результате аварии, затопления, пожара, попадания снега или воды, кражи, вандализма или любых иных форс-мажорных обстоятельств;
- Повреждения, возникшие вследствие применения не рекомендованных сортов топлива, моторного масла и иных смазочных материалов.
- Повреждения, возникшие в результате коррозии, окисления или воздействия природных факторов;
- Случайные или косвенные убытки или ущерб любого рода, включая, без ограничения, буксировку, транспортные расходы, хранение, телефон, аренду, такси, неудобство, страхование, платежи по кредиту, потерю времени и дохода, а также время простоя в ходе обслуживания.

### **4) СРОК ДЕЙСТВИЯ ГАРАНТИЙНЫХ ОБЯЗАТЕЛЬСТВ**

Гарантийный срок исчисляется со дня доставки изделия первому покупателю или с первого дня эксплуатации изделия, в зависимости от того, что наступит раньше, и устанавливается на период:

1. – ДВАДЦАТЬ ЧЕТЫРЕ (24) ПОСЛЕДОВАТЕЛЬНЫХ МЕСЯЦА, если мотовездеход приобретен для личного использования.
2. – ШЕСТЬ (6) ПОСЛЕДОВАТЕЛЬНЫХ МЕСЯЦЕВ, если мотовездеход приобретен для коммерческого использования или проката.

Считается, что мотовездеход находится в коммерческой эксплуатации, если он используется для получения дохода, выполнения любых работ или сдается в аренду в любой период срока гарантийного обслуживания. Мотовездеход также считается находящимся в коммерческой эксплуатации, если в любой момент в течение гарантийного срока, он лицензирован для коммерческого использования.

Ремонт и замена деталей, а также выполнение операций технического обслуживания не являются основанием для продления гарантийного срока.

Обратите внимание, что продолжительность и любые другие условия гарантийного обслуживания могут определяться требованиями федерально-го или местного законодательства, действующего в вашей стране.

## **5) УСЛОВИЯ ПРИЗНАНИЯ ГАРАНТИЙНЫХ ОБЯЗАТЕЛЬСТВ**

Данная гарантия действительна только при нижеследующих условиях:

- мотовездеход Can-Am модельного года 2022 должен быть приобретен в новом и неиспользованном состоянии его первым владельцем у дистрибьютора/дилера мотовездеходов Can-Am, уполномоченного распространять мотовездеходы Can-Am в стране, в которой имела место продажа;
- Транспортное средство прошло предпродажную подготовку в соответствии с требованиями компании BRP, что подтверждено соответствующими документами;
- изделие должно пройти надлежащую регистрацию уполномоченным дистрибьютором/дилером мотовездеходов Can-Am;
- мотовездеход Can-Am модельного года 2022 должен быть приобретен на территории ЕЭЗ лицом, постоянно проживающим на территории ЕЭЗ, в СНГ жителем страны, расположенной на его территории, или резидентом Турции на ее территории; и
- Обязательным условием признания действительности гарантийных обязательств является регулярное прохождение снегоходом описанного в настоящем Руководстве технического обслуживания. Компания BRP оставляет за собой право потребовать доказательства надлежащего ухода и выполнения соответствующего обслуживания родстера.

В случае несоблюдения хотя бы одного из приведенных выше условий BRP не несет ответственности по гарантийным обязательствам перед любым пользователем. Указанные ограничения вводятся для того, чтобы BRP имела возможность гарантировать как безопасность использования своей продукции, так и безопасность потребителей и других людей.

## **6) УСЛОВИЯ ПРИЗНАНИЯ ПРАВА НА ГАРАНТИЙНОЕ ОБСЛУЖИВАНИЕ**



Владелец должен прекратить эксплуатацию мотовездехода, с момента обнаружения неполадки. Владелец должен известить дистрибьютора/дилера Can-Am о дефекте материала или изготовления в течение двух (2) месяцев с момента обнаружения и предоставить беспрепятственный доступ к изделию с целью ремонта. Владелец также должен представить дистрибьютору/дилеру Can-Am доказательство приобретения изделия в новом, не эксплуатировавшемся состоянии и подписать заявку на ремонт/работы до начала ремонта. Все детали, заменяемые в процессе гарантийного ремонта, переходят в собственность BRP.

Обратите внимание, что срок уведомления может определяться требованиями федерального и местного законодательства, действующего на территории вашей страны.

## **7) ОБЯЗАТЕЛЬСТВА КОМПАНИИ BRP**

В пределах, допускаемых законом, обязательства компании BRP по настоящей гарантии ограничиваются, по исключительному усмотрению компании, ремонтом неисправных деталей при условии их нормальной эксплуатации, а также надлежащего выполнения технического и сервисного обслуживания, либо заменой таких деталей новыми подлинными деталями мотовездеходов Can-Am без взимания оплаты за детали и работу, любым уполномоченным дистрибьютором/дилером мотовездеходов Can-Am в течение гарантийного срока на условиях, описанных в настоящем документе. Ответственность BRP ограничена производством необходимого ремонта или заменой дефектных деталей новыми деталями или восстановленными деталями, сертифицированными BRP. Нарушение условий гарантии не может являться основанием для отмены или аннулирования продажи мотовездехода владельцу. Прочие права устанавливаются местным законодательством.

В случае необходимости выполнения обслуживания за пределами страны продажи владелец обязан нести дополнительные расходы согласно местному законодательству, такие как, но не ограничены, транспортные расходы, страховые расходы, налоги, оплата разрешения, налог на импорт и все другие виды материальных расходов, включая налоги, установленные правительством, региональными и районными органами власти и их территориальными агентствами.

BRP оставляет за собой право вносить улучшения или изменения в свою продукцию без обязательства произвести аналогичную модификацию ранее выпущенных изделий.

## **8) ПЕРЕДАЧА ПРАВ НА ГАРАНТИЙНОЕ ОБСЛУЖИВАНИЕ**

В случае передачи права собственности на изделие в период гарантийного покрытия данная ограниченная гарантия должна передаваться и действовать в течение оставшегося гарантийного срока при условии получения компанией BRP или авторизованным дистрибьютором/дилером Can-Am доказательств того, что бывший владелец согласился передать свои права собственности, а также координат нового владельца.

## **9) ОБСЛУЖИВАНИЕ ПОТРЕБИТЕЛЕЙ**

Споры и разногласия, возникшие в связи с применением данных ограниченных гарантийных обязательств, BRP предлагает разрешать на уровне дистрибьютора/дилера. Рекомендуем обсудить проблему с менеджером или владельцем компании–дилера.

Если вопрос остается нерешенным, обратитесь в компанию BRP, заполнив контактную информацию на сайте [www.brp.com](http://www.brp.com), или напишите письмо в компанию BRP, используя контактные данные, приведенные в разделе **КОНТАКТНАЯ ИНФОРМАЦИЯ** в настоящем руководстве по эксплуатации.

## 10) Дополнительные положения и условия для Франции

Нижеуказанные условия и положения применяются исключительно к продукции, которая распространяется на территории Франции.

Продавец поставляет товар в соответствии с договором и несет ответственность за дефекты, обнаруженные на момент поставки. Продавец также несет ответственность за дефекты, вызванные упаковкой, инструкциями по монтажу и установке, если он несет за это ответственность по договору или если эти действия осуществляются под его ответственность. Чтобы соответствовать условиям договора, Изделие должно:

1. Быть пригодным для нормального использования, предусмотренного для подобных изделий и, если применимо:
  - Соответствовать описанию, предоставленному продавцом, и обладать всеми качествами, продемонстрированными покупателю с помощью образца или модели;
  - Обладать качествами, которые покупатель может законно ожидать, основываясь на публичных заявлениях со стороны продавца, производителя или его представителя, в том числе посредством рекламы или маркировки; или
2. Обладать характеристиками, взаимно согласованными между сторонами, или быть пригодным для конкретного использования со стороны покупателя при условии, что покупатель сообщает продавцу о предполагаемом использовании изделия, и продавец соглашается с этим.

Продавец несет ответственность за невыполнение условий договора в течение двух лет после поставки товара. Продавец обязан предоставлять гарантию на скрытые дефекты проданных товаров, если такие скрытые дефекты делают изделие непригодным для использования по назначению или сокращают возможности его использования таким образом, что если бы покупателю было известно о них заранее, он бы не приобрел изделие или заплатил бы более низкую цену за него. Покупатель обязан принимать соответствующие действия в отношении подобных скрытых дефектов в течение двух лет после их обнаружения.

# УЧЁТНЫЕ ЗАПИСИ ТЕХОБСЛУЖИВАНИЯ

Если необходимо отправьте фотокопию учётной записи техобслуживания в компанию BRP.

Предпродажная подготовка	
Серийный номер: _____	Подпись/печать:
Пробег / км: _____	
Часы: _____	
Дата: _____	
Номер дилера: _____	
Примечание: _____ _____	
Подробный порядок установки см. в «Предпродажном бюллетене».	

ПЕРВОЕ техническое обслуживание	
Пробег / км: _____	Подпись/печать:
Часы: _____	
Дата: _____	
Номер дилера: _____	
Примечание: _____ _____	
_____	
Регламент технического обслуживания приведен в разделе «ИНФОРМАЦИЯ О ТЕХНИЧЕСКОМ ОБСЛУЖИВАНИИ» настоящего руководства по эксплуатации.	

**Обслуживание**

Пробег / км:

Часы:

Дата:

Номер дилера:

Примечание:

Подпись/печать:

Регламент технического обслуживания приведен в разделе «ИНФОРМАЦИЯ О ТЕХНИЧЕСКОМ ОБСЛУЖИВАНИИ» настоящего руководства по эксплуатации.

<b>Обслуживание</b>	
Пробег / км: _____ Часы: _____ Дата: _____ Номер дилера: _____ Примечание: _____ _____	Подпись/печать:
Регламент технического обслуживания приведен в разделе «ИНФОРМАЦИЯ О ТЕХНИЧЕСКОМ ОБСЛУЖИВАНИИ» настоящего руководства по эксплуатации.	

<b>Обслуживание</b>	
Пробег / км: _____ Часы: _____ Дата: _____ Номер дилера: _____ Примечание: _____ _____	Подпись/печать:
Регламент технического обслуживания приведен в разделе «ИНФОРМАЦИЯ О ТЕХНИЧЕСКОМ ОБСЛУЖИВАНИИ» настоящего руководства по эксплуатации.	

<b>Обслуживание</b>	
Пробег / км: _____ Часы: _____ Дата: _____ Номер дилера: _____ Примечание: _____ _____	Подпись/печать:
Регламент технического обслуживания приведен в разделе «ИНФОРМАЦИЯ О ТЕХНИЧЕСКОМ ОБСЛУЖИВАНИИ» настоящего руководства по эксплуатации.	

**Обслуживание**

Пробег / км: \_\_\_\_\_

Часы: \_\_\_\_\_

Дата: \_\_\_\_\_

Номер дилера: \_\_\_\_\_

Примечание: \_\_\_\_\_

Подпись/печать:

Регламент технического обслуживания приведен в разделе «ИНФОРМАЦИЯ О ТЕХНИЧЕСКОМ ОБСЛУЖИВАНИИ» настоящего руководства по эксплуатации.

**Обслуживание**

Пробег / км: \_\_\_\_\_

Часы: \_\_\_\_\_

Дата: \_\_\_\_\_

Номер дилера: \_\_\_\_\_

Примечание: \_\_\_\_\_

Подпись/печать:

Регламент технического обслуживания приведен в разделе «ИНФОРМАЦИЯ О ТЕХНИЧЕСКОМ ОБСЛУЖИВАНИИ» настоящего руководства по эксплуатации.

**Обслуживание**

Пробег / км: \_\_\_\_\_

Часы: \_\_\_\_\_

Дата: \_\_\_\_\_

Номер дилера: \_\_\_\_\_

Примечание: \_\_\_\_\_

Подпись/печать:

Регламент технического обслуживания приведен в разделе «ИНФОРМАЦИЯ О ТЕХНИЧЕСКОМ ОБСЛУЖИВАНИИ» настоящего руководства по эксплуатации.

<b>Обслуживание</b>	
Пробег / км: _____ Часы: _____ Дата: _____ Номер дилера: _____ Примечание: _____ _____	Подпись/печать:
Регламент технического обслуживания приведен в разделе «ИНФОРМАЦИЯ О ТЕХНИЧЕСКОМ ОБСЛУЖИВАНИИ» настоящего руководства по эксплуатации.	

<b>Обслуживание</b>	
Пробег / км: _____ Часы: _____ Дата: _____ Номер дилера: _____ Примечание: _____ _____	Подпись/печать:
Регламент технического обслуживания приведен в разделе «ИНФОРМАЦИЯ О ТЕХНИЧЕСКОМ ОБСЛУЖИВАНИИ» настоящего руководства по эксплуатации.	

<b>Обслуживание</b>	
Пробег / км: _____ Часы: _____ Дата: _____ Номер дилера: _____ Примечание: _____ _____	Подпись/печать:
Регламент технического обслуживания приведен в разделе «ИНФОРМАЦИЯ О ТЕХНИЧЕСКОМ ОБСЛУЖИВАНИИ» настоящего руководства по эксплуатации.	

**Обслуживание**

Пробег / км: _____ Часы: _____ Дата: _____ Номер дилера: _____ Примечание: _____ _____	Подпись/печать:
---	-----------------

Регламент технического обслуживания приведен в разделе «ИНФОРМАЦИЯ О ТЕХНИЧЕСКОМ ОБСЛУЖИВАНИИ» настоящего руководства по эксплуатации.

**Обслуживание**

Пробег / км: _____ Часы: _____ Дата: _____ Номер дилера: _____ Примечание: _____ _____	Подпись/печать:
---	-----------------

Регламент технического обслуживания приведен в разделе «ИНФОРМАЦИЯ О ТЕХНИЧЕСКОМ ОБСЛУЖИВАНИИ» настоящего руководства по эксплуатации.

**Обслуживание**

Пробег / км: _____ Часы: _____ Дата: _____ Номер дилера: _____ Примечание: _____ _____	Подпись/печать:
---	-----------------

Регламент технического обслуживания приведен в разделе «ИНФОРМАЦИЯ О ТЕХНИЧЕСКОМ ОБСЛУЖИВАНИИ» настоящего руководства по эксплуатации.



# ИНФОРМАЦИЯ ДЛЯ ВЛАДЕЛЬЦА

---

## КОНФИДЕНЦИАЛЬНОСТЬ

Все предоставленные вами сведения личного характера будут использованы с целью обеспечения вашей безопасности и для того, чтобы компания BRP могла выполнить свои гарантийные обязательства. Однако компания BRP и ее филиалы могут использовать данные о покупателях для распространения маркетинговой и рекламной информации о компании BRP и ее продуктах.

Чтобы реализовать свое право на получения консультаций или для внесения изменений в данные, а также для удаления ваших данных из листа рассылки, обращайтесь в компанию BRP.

По электронной почте:  
[privacyofficer@brp.com](mailto:privacyofficer@brp.com)

По почте:  
BRP Legal Service  
726 St-Joseph  
Valcourt QC  
Canada  
J0E 2L0

---

# СВЯЗАТЬСЯ С НАМИ

www.brp.com

## Азия

Room 4609, Tower 2,  
Grand Gateway 3 Hong Qiao  
Road Shanghai,  
KHP 200020

21F Shinagawa East One Tower  
2-16-1 Konan, Minatoku-ku,  
Токуо 108-0075  
Япония

## Европа

Oktrooiplein 1/402  
9000 Gent  
Belgium

Itterpark 11  
D-40724 Hilden  
Germany

ARTEPARC Bâtiment B  
Route de la côte d'Azur, Le Canet  
13590 Meyreuil  
France

Ingvold Ystgaardsvei 15  
N-7484 Trondheim  
Norway

Isoaavantie 7  
PL 8040  
96101 Rovaniemi

Spinnvägen 15  
903 61 Umeå  
Sweden

Avenue d'Ouchy 4-6  
1006 Lausanne  
Switzerland

## Северная Америка

565 de la Montagne Street  
Valcourt (Québec) J0E 2L0  
Canada

Sa De Cv, Av. Ferrocarril 202  
Parque Ind. Querétaro, Lote2-B  
76220  
Santa Rosa Jáuregui, Qro., Mexico

Sturtevant, Wisconsin, U.S.A.

10101 Science Drive  
Sturtevant, Wisconsin  
53177  
U.S.A.

## Океания

6 Lord Street  
Lakes Business Park  
Botany, NSW 2019  
Australia

3B Echelon Place, East Tamaki,  
Auckland 2013,  
Новая Зеландия

## Южная Америка

Rua James Clerck Maxwell, 230  
TechnoPark Campinas SP 13069-380  
Brazil

---

## ИЗМЕНЕНИЕ АДРЕСА И ВЛАДЕЛЬЦА/ ПЕРЕПРОДАЖА



При изменении адреса или смене владельца транспортного средства обязательно уведомите BRP одним из следующих способов:

- Проинформируйте уполномоченного дилера Can-Am.
- **Только Северная Америка:** позвоните по номеру 1 888 272-9222.
- Пишите по адресам компании BRP, указанным на соответствующих страницах в разделе *КОНТАКТНАЯ ИНФОРМАЦИЯ* данного руководства.

В случае перепродажи транспортного средства приложите также к карте до-казательство того, что прежний владелец не против перепродажи.

Своевременное извещение компании BRP об изменившихся обстоятельствах важно, прежде всего, из соображений вашей безопасности, независимо от того, истек срок гарантии или нет. Компания BRP свяжется с вами, когда возникнет необходимость внесения каких-либо изменений в конструкцию транспортного средства. Владелец несет ответственность за уведомление компании BRP.

**В СЛУЧАЕ ХИЩЕНИЯ:** В случае кражи мотовездехода Вы должны сообщить об этом уполномоченному дилеру Can-Am и в компанию BRP. Сообщите вашу фамилию, номер телефона, заводской номер транспортного средства и день, когда произошла кража.

ИЗМЕНЕНИЕ АДРЕСА 		СМЕНА ВЛАДЕЛЬЦА 			
ИДЕНТИФИКАЦИОННЫЙ НОМЕР ТРАНСПОРТНОГО СРЕДСТВА					
<input type="text"/>		<input type="text"/>			
Номер модели		Идентификационный номер транспортного средства (V.I.N.)			
СТАРЫЙ АДРЕС ИЛИ ПРЕДЫДУЩИЙ ВЛАДЕЛЕЦ:			Ф.И.О.		
№		УЛИЦА		КВ.	
ГОРОД		ШТАТ / ПРОВИНЦИЯ		ПОЧТОВЫЙ ИНДЕКС	
СТРАНА			ТЕЛЕФОН		
НОВЫЙ АДРЕС ИЛИ НОВЫЙ ВЛАДЕЛЕЦ:			Ф.И.О.		
№		УЛИЦА		КВ.	
ГОРОД		ШТАТ / ПРОВИНЦИЯ		ПОЧТОВЫЙ ИНДЕКС	
СТРАНА			ТЕЛЕФОН		
АДРЕС ЭЛЕКТРОННОЙ ПОЧТЫ					

ИЗМЕНЕНИЕ АДРЕСА 		СМЕНА ВЛАДЕЛЬЦА 			
ИДЕНТИФИКАЦИОННЫЙ НОМЕР ТРАНСПОРТНОГО СРЕДСТВА					
<input type="text"/>		<input type="text"/>			
Номер модели		Идентификационный номер транспортного средства (V.I.N.)			
СТАРЫЙ АДРЕС ИЛИ ПРЕДЫДУЩИЙ ВЛАДЕЛЕЦ:			Ф.И.О.		
№		УЛИЦА		КВ.	
ГОРОД		ШТАТ / ПРОВИНЦИЯ		ПОЧТОВЫЙ ИНДЕКС	
СТРАНА			ТЕЛЕФОН		
НОВЫЙ АДРЕС ИЛИ НОВЫЙ ВЛАДЕЛЕЦ:			Ф.И.О.		
№		УЛИЦА		КВ.	
ГОРОД		ШТАТ / ПРОВИНЦИЯ		ПОЧТОВЫЙ ИНДЕКС	
СТРАНА			ТЕЛЕФОН		
АДРЕС ЭЛЕКТРОННОЙ ПОЧТЫ					

Эта страница специально  
оставлена пустой



ИЗМЕНЕНИЕ АДРЕСА  СМЕНА ВЛАДЕЛЬЦА

ИДЕНТИФИКАЦИОННЫЙ НОМЕР ТРАНСПОРТНОГО СРЕДСТВА

Номер модели Идентификационный номер транспортного средства (V.I.N.)

СТАРЫЙ АДРЕС \_\_\_\_\_

ИЛИ ПРЕДЫДУЩИЙ ВЛАДЕЛЕЦ: Ф.И.О.

№ \_\_\_\_\_ УЛИЦА \_\_\_\_\_ КВ. \_\_\_\_\_

ГОРОД \_\_\_\_\_ ШТАТ / ПРОВИНЦИЯ \_\_\_\_\_ ПОЧТОВЫЙ ИНДЕКС \_\_\_\_\_

СТРАНА \_\_\_\_\_ ТЕЛЕФОН \_\_\_\_\_

НОВЫЙ АДРЕС \_\_\_\_\_

ИЛИ НОВЫЙ ВЛАДЕЛЕЦ: Ф.И.О.

№ \_\_\_\_\_ УЛИЦА \_\_\_\_\_ КВ. \_\_\_\_\_

ГОРОД \_\_\_\_\_ ШТАТ / ПРОВИНЦИЯ \_\_\_\_\_ ПОЧТОВЫЙ ИНДЕКС \_\_\_\_\_

СТРАНА \_\_\_\_\_ ТЕЛЕФОН \_\_\_\_\_

АДРЕС ЭЛЕКТРОННОЙ ПОЧТЫ \_\_\_\_\_



ИЗМЕНЕНИЕ АДРЕСА  СМЕНА ВЛАДЕЛЬЦА

ИДЕНТИФИКАЦИОННЫЙ НОМЕР ТРАНСПОРТНОГО СРЕДСТВА

Номер модели Идентификационный номер транспортного средства (V.I.N.)

СТАРЫЙ АДРЕС \_\_\_\_\_

ИЛИ ПРЕДЫДУЩИЙ ВЛАДЕЛЕЦ: Ф.И.О.

№ \_\_\_\_\_ УЛИЦА \_\_\_\_\_ КВ. \_\_\_\_\_

ГОРОД \_\_\_\_\_ ШТАТ / ПРОВИНЦИЯ \_\_\_\_\_ ПОЧТОВЫЙ ИНДЕКС \_\_\_\_\_

СТРАНА \_\_\_\_\_ ТЕЛЕФОН \_\_\_\_\_

НОВЫЙ АДРЕС \_\_\_\_\_

ИЛИ НОВЫЙ ВЛАДЕЛЕЦ: Ф.И.О.

№ \_\_\_\_\_ УЛИЦА \_\_\_\_\_ КВ. \_\_\_\_\_

ГОРОД \_\_\_\_\_ ШТАТ / ПРОВИНЦИЯ \_\_\_\_\_ ПОЧТОВЫЙ ИНДЕКС \_\_\_\_\_

СТРАНА \_\_\_\_\_ ТЕЛЕФОН \_\_\_\_\_

АДРЕС ЭЛЕКТРОННОЙ ПОЧТЫ \_\_\_\_\_

Эта страница специально  
оставлена пустой



**ПРИМЕЧАНИЯ:** \_\_\_\_\_

\_\_\_\_\_

\_\_\_\_\_

\_\_\_\_\_

\_\_\_\_\_

\_\_\_\_\_

\_\_\_\_\_

\_\_\_\_\_

\_\_\_\_\_

\_\_\_\_\_

\_\_\_\_\_

\_\_\_\_\_

\_\_\_\_\_

\_\_\_\_\_

\_\_\_\_\_

\_\_\_\_\_

\_\_\_\_\_

\_\_\_\_\_

\_\_\_\_\_

\_\_\_\_\_

\_\_\_\_\_





**ПРИМЕЧАНИЯ:** \_\_\_\_\_

\_\_\_\_\_

\_\_\_\_\_

\_\_\_\_\_

\_\_\_\_\_

\_\_\_\_\_

\_\_\_\_\_

\_\_\_\_\_

\_\_\_\_\_

\_\_\_\_\_

\_\_\_\_\_

\_\_\_\_\_

\_\_\_\_\_

\_\_\_\_\_

\_\_\_\_\_

\_\_\_\_\_

\_\_\_\_\_

\_\_\_\_\_





ПРИМЕЧАНИЯ: \_\_\_\_\_

\_\_\_\_\_

\_\_\_\_\_

\_\_\_\_\_

\_\_\_\_\_

\_\_\_\_\_

\_\_\_\_\_

\_\_\_\_\_

\_\_\_\_\_

\_\_\_\_\_

\_\_\_\_\_

\_\_\_\_\_

\_\_\_\_\_

\_\_\_\_\_

\_\_\_\_\_

\_\_\_\_\_

\_\_\_\_\_

\_\_\_\_\_

\_\_\_\_\_

\_\_\_\_\_





ПРИМЕЧАНИЯ: \_\_\_\_\_

\_\_\_\_\_

\_\_\_\_\_

\_\_\_\_\_

\_\_\_\_\_

\_\_\_\_\_

\_\_\_\_\_

\_\_\_\_\_

\_\_\_\_\_

\_\_\_\_\_

\_\_\_\_\_

\_\_\_\_\_

\_\_\_\_\_

\_\_\_\_\_

\_\_\_\_\_

\_\_\_\_\_

\_\_\_\_\_

\_\_\_\_\_

\_\_\_\_\_

\_\_\_\_\_

\_\_\_\_\_

\_\_\_\_\_

# ПРИМЕЧАНИЯ: \_\_\_\_\_

---

---

---

---

---

---

---

---

---

---

---

---

---

---

---

---

---

---

---

---

---

---

---

Модель № \_\_\_\_\_

**ТРАНСПОРТНОЕ СРЕДСТВО**

ИДЕНТИФИКАЦИОННЫЙ НОМЕР (V.I.N.) \_\_\_\_\_

**ДВИГАТЕЛЬ**

ИДЕНТИФИКАЦИОННЫЙ НОМЕР (E.I.N.) \_\_\_\_\_

**Владелец:** \_\_\_\_\_

Ф.И.О.

№

УЛИЦА

КВ.

ГОРОД

ШТАТ / ПРОВИНЦИЯ

ПОЧТОВЫЙ ИНДЕКС

**Дата приобретения** \_\_\_\_\_

ГОД

МЕСЯЦ

ДЕНЬ

**Срок действия гарантии** \_\_\_\_\_

ГОД

МЕСЯЦ

ДЕНЬ

Заполняется дилером при продаже.

МЕСТО ДЛЯ ПЕЧАТИ ДИЛЕРА

## **⚠ ПРЕДОСТЕРЕЖЕНИЕ**

**МОТОВЕЗДЕХОД ОТНОСИТСЯ К ЧИСЛУ ТРАНСПОРТНЫХ СРЕДСТВ ПОВЫШЕННОЙ ОПАСНОСТИ.**

В случае несоблюдения правил эксплуатации столкновение или опрокидывание мотовездехода может произойти даже при выполнении простейших маневров, таких как поворот, движение по склону, преодоление препятствия.

Пренебрежение правилами техники безопасности, которые приводятся ниже, может привести к **СЕРЬЕЗНОЙ ТРАВМЕ ИЛИ ГИБЕЛИ**:

- **ПЕРЕД НАЧАЛОМ ЭКСПЛУАТАЦИИ ЭТОГО ТРАНСПОРТНОГО СРЕДСТВА ПРОЧИТАЙТЕ РУКОВОДСТВО ПО ЭКСПЛУАТАЦИИ, ВСЕ ПРЕДУПРЕЖДАЮЩИЕ НАКЛЕЙКИ НА ТРАНСПОРТНОМ СРЕДСТВЕ И ПОСМОТРИТЕ ВИДЕОРОЛИК ПО МЕРАМ БЕЗОПАСНОСТИ.**



- **НЕ ЭКСПЛУАТИРУЙТЕ МОТОВЕЗДЕХОД, НЕ ИМЕЯ СООТВЕТСТВУЮЩЕЙ ПОДГОТОВКИ.**

Пройдите сертифицированный курс обучения.

- **НА МОДЕЛЯХ МАХ ЗАПРЕЩАЕТСЯ ПЕРЕВОЗИТЬ БОЛЕЕ ОДНОГО ПАССАЖИРА.**

В случае перевозки более одного пассажира повышается опасность утраты контроля над транспортным средством.

- **МОДЕЛЬ ПРЕДНАЗНАЧЕНА ДЛЯ 1 ЧЕЛОВЕКА. ПЕРЕВОЗКА ПАССАЖИРА ЗАПРЕЩЕНА.**

В случае перевозки пассажира повышается опасность утраты контроля над транспортным средством.

- **ВСЕГДА СОБЛЮДАЙТЕ ПРАВИЛА ДОРОЖНОГО ДВИЖЕНИЯ** во время управления транспортным средством даже при езде по грунтовым и гравийным дорогам.

- **ВОДИТЕЛЬ И ПАССАЖИР (МОДЕЛИ МАХ) ДОЛЖЕН ОБЯЗАТЕЛЬНО НАДЕВАТЬ ОДОБРЕННЫЙ ШЛЕМ, защитные очки и защитную одежду.**

- **НИКОГДА НЕ ЭКСПЛУАТИРУЙТЕ МОТОВЕЗДЕХОД, НАХОДЯСЬ ПОД ВОЗДЕЙСТВИЕМ АЛКОГОЛЯ ИЛИ НАРКОТИКОВ.**

Они замедляют реакцию и ухудшают способность принимать решения.

- **НЕ ЭКСПЛУАТИРУЙТЕ МОТОВЕЗДЕХОД НА СЛИШКОМ ВЫСОКИХ СКОРОСТЯХ.**

При движении со скоростью, слишком высокой для данного типа местности, условий обзорности или Вашего опыта, повышается опасность потери управления.

- **НЕ ПЫТАЙТЕСЬ ОТОРВАТЬ ПЕРЕДНИЕ КОЛЕСА ОТ ЗЕМЛИ, СОВЕРШАТЬ ПРЫЖКИ, А ТАКЖЕ ВЫПОЛНЯТЬ ДРУГИЕ ТРЮКИ.**

®ТМ И ЛОГОТИП BRP ЯВЛЯЮТСЯ ТОРГОВЫМИ МАРКАМИ КОМПАНИИ BOMBARDIER RECREATIONAL PRODUCTS INC. ИЛИ АФФИЛИРОВАННЫХ С НЕЙ КОМПАНИЙ.

© BOMBARDIER RECREATIONAL PRODUCTS INC., 2021 г. ВСЕ ПРАВА ЗАЩИЩЕНЫ

[www.brp.com](http://www.brp.com)

**SKI-DOO®**

**LYNX®**

**SEA-DOO®**

**EVINRUDE®**

**CAN-AM®**

**ROTAX®**