

can-am



Серии Defender MAX (за исключением Европейского союза и Великобритании)
Серии Traxter MAX

РУКОВОДСТВО ПО ЭКСПЛУАТАЦИИ

Включает информацию о мерах безопасности,
транспортном средстве и техническом
обслуживании

RUSSIAN

⚠ ПРЕДОСТЕРЕЖЕНИЕ

Прочитайте настоящее руководство по эксплуатации. Оно содержит важную информацию по мерам безопасности.

Минимальный рекомендованный возраст водителя: 16 лет и старше с действительным водительским удостоверением. Всегда храните это руководство по эксплуатации вместе с транспортным средством.

Снятие или изменение деталей, относящихся к системе улавливания паров топлива, на этом OHRV является незаконным.

Нарушители могут быть привлечены к административной и/или уголовной ответственности по законам штата Калифорния и федеральным законам США.

⚠ ОСТОРОЖНО

МОТОВЕЗДЕХОД ОТНОСИТСЯ К ЧИСЛУ ТРАНСПОРТНЫХ СРЕДСТВ ПОВЫШЕННОЙ ОПАСНОСТИ. Если не принять соответствующих мер предосторожности, даже при выполнении обычных маневров, таких как поворот, движение по склону или преодоление препятствий, может произойти столкновение или опрокидывание мотовездехода.

Для вашей безопасности, поймите и следуйте всем инструкциям, содержащимся в данном Руководстве и на предупреждающих наклейках на корпусе мотовездехода. Пренебрежение этими предостережениями, может стать причиной получения **СЕРЬЕЗНЫХ ТРАВМ** и даже **ЛЕТАЛЬНОГО ИСХОДА**.

Всегда храните это руководство по эксплуатации вместе с транспортным средством.

⚠ ОСТОРОЖНО

Несоблюдение инструкций и рекомендаций по мерам безопасности, которые содержатся в руководстве по эксплуатации, в **ВИДЕОРОЛИКЕ ПО БЕЗОПАСНОСТИ** и на предупреждающих наклейках, расположенных на транспортном средстве, может привести к травмам, а возможно и к смерти.

⚠ ОСТОРОЖНО

По своим характеристикам это транспортное средство может превосходить другие транспортные средства, которыми вы могли управлять ранее. Уделите время, чтобы ознакомиться со своим новым транспортным средством.

ПРЕДУПРЕЖДЕНИЕ В СООТВЕТСТВИИ С ПОЛОЖЕНИЕМ 65 ШТАТА КАЛИФОРНИЯ

⚠ ОСТОРОЖНО

При эксплуатации, техническом обслуживании и ремонте внедорожных транспортных средств вы можете подвергаться воздействию химических соединений, включая отработавшие газы, угарный газ, фталаты и свинец, которые известны в штате Калифорния, как вызывающие возникновение онкологических заболеваний, дефектов деторождения и других нарушений репродуктивной функции. Чтобы минимизировать такое воздействие, избегайте вдыхания отработавших газов, не допускайте работу двигателя на холостом ходу дольше, чем это действительно необходимо, техническое обслуживание и ремонт вашего транспортного средства производите в хорошо вентилируемом месте, надевайте перчатки и часто мойте руки. Подробные сведения см.

www.p65warnings.ca.gov/products/passenger-vehicle.

™® – товарные знаки компании BRP или ее дочерних компаний..
Приведенные ниже товарные знаки являются собственностью компании
Bombardier Recreational Products Inc. или ее филиалов (список не полный):

Can-Am®

D.E.S.S.™

DPST™

ROTAX®

TTI™

XPST™

Все права защищены. Запрещается воспроизводить любую из частей настоящего руководства по эксплуатации без предварительного письменного разрешения компании Bombardier Recreational Products Inc.
©Bombardier Recreational Products Inc. (BRP) 2021

Эта страница намеренно оставлена пустой.

Deutsch	Dieses Handbuch ist möglicherweise in Ihrer Landessprache verfügbar. Bitte wenden Sie sich an Ihren Händler oder besuchen Sie: www.operatorsguides.brp.com
English	This guide may be available in your language. Check with your dealer or go to: www.operatorsguides.brp.com
Español	Es posible que este manual esté disponible en su idioma. Consulte a su distribuidor o visite: www.operatorsguides.brp.com
Français	Ce guide peut être disponible dans votre langue. Vérifier avec votre concessionnaire ou aller à: www.operatorsguides.brp.com
Italiano	Questa guida potrebbe essere disponibile nella propria lingua. Contattare il concessionario o consultare: www.operatorsguides.brp.com
中文	本手册可能有您的语种的翻译版本。请向经销商询问，或者登录 www.operatorsguides.brp.com 查询。
日本語	このガイドは、言語によって翻訳版が用意されています。ディーラーに問い合わせるか、次のアドレスでご確認ください： www.operatorsguides.brp.com
Nederlands	Deze handleiding kan beschikbaar zijn in uw taal. Vraag het aan uw dealer of ga naar: www.operatorsguides.brp.com
Norsk	Denne boken kan finnes tilgjengelig på ditt eget språk. Kontakt din forhandler eller gå til: www.operatorsguides.brp.com
Português	Este manual pode estar disponível em seu idioma. Fale com sua concessionária ou visite o site: www.operatorsguides.brp.com
Русский	Воспользуйтесь руководством на вашем языке. Узнайте о его наличии у дилера или на странице по адресу www.operatorsguides.brp.com
Suomi	Käyttöohjekirja voi olla saatavissa omalla kielelläsi. Tarkista jälleenmyyjältä tai käy osoitteessa: www.operatorsguides.brp.com
Svenska	Denna bok kan finnas tillgänglig på ditt språk. Kontakta din återförsäljare eller gå till: www.operatorsguides.brp.com

Модели, на которые распространяется данное руководство по эксплуатации
Defender MAX HD7
Defender MAX HD9 Defender MAX DPS HD9 Defender MAX XT HD9
Defender MAX DPS HD10 Defender MAX Limited HD10 Defender MAX Lone Star HD10 Defender MAX Lone Star CAB HD10 Defender MAX XT HD10
Traxter MAX DPS HD9

В Канаде продукция распространяется и обслуживается компанией Bombardier Recreational Products Inc. (BRP).

На территории США продукция распространяется и обслуживается компанией BRP US Inc.

В Европейской экономической зоне (которая состоит из государств Европейского союза, Соединенного Королевства, Норвегии, Исландии и Лихтенштейна) (ЕЭЗ), на территории государств-членов Содружества Независимых Государств (в том числе Украины и Туркменистана) (СНГ) и Турции продукция распространяется и обслуживается компанией BRP European Distribution S.A., а также другими дочерними компаниями BRP.

В других странах продукция распространяется и обслуживается компанией Bombardier Recreational Products Inc. (BRP) или ее дочерними компаниями.

СОДЕРЖАНИЕ

ОБЩАЯ ИНФОРМАЦИЯ

ОБЩИЕ СВЕДЕНИЯ	10
Прежде чем приступить к эксплуатации	10
Предупреждения	10
О настоящем Руководстве	10

МЕРЫ БЕЗОПАСНОСТИ

ОБЩИЕ МЕРЫ ПРЕДОСТОРОЖНОСТИ	14
Избегайте отравления угарным газом	14
Берегитесь воспламенения топлива и прочих опасностей	14
Опасность ожогов	15
Аксессуары и внесение изменений в конструкцию	15
БЕЗОПАСНАЯ ЭКСПЛУАТАЦИЯ — ОБЯЗАННОСТИ	16
Ответственность владельца	16
Квалификация и ответственность водителя	17
Двигайтесь, соблюдая осторожность	18
Система пассивных средств безопасности	18
Условия движения	18
КОНТРОЛЬНЫЙ ОСМОТР ПЕРЕД ПОЕЗДКОЙ	20
Контрольный лист осмотра мотовездехода	20
ПОДГОТОВКА К ПОЕЗДКЕ	25
Перед тем, как отправиться в путь	25
Экипировка	25
ЧТОБЫ ИЗБЕЖАТЬ АВАРИЙ	28
Предотвращение опрокидываний	28
Предотвращение столкновений	29
УПРАВЛЕНИЕ МОТОВЕЗДЕХОДОМ	30
Практические упражнения	30
Эксплуатация в условиях бездорожья	31
Техника вождения	32
ПЕРЕМЕЩЕНИЕ ГРУЗОВ И РАБОТЫ	39
Рабочее применение транспортного средства	39
Перевозка грузов	39
Буксировка груза	43
Буксировка прицепа	44
ВАЖНЫЕ НАКЛЕЙКИ НА ТРАНСПОРТНОМ СРЕДСТВЕ (КАНАДА/ США)	45
Ярлык с правилами техники безопасности	45
Предупреждающие наклейки	46
Предостерегающая пиктограмма на корпусе	62
Ярлык соответствия стандартам	63
ВАЖНЫЕ НАКЛЕЙКИ НА ТРАНСПОРТНОМ СРЕДСТВЕ (ВСЕ СТРАНЫ, ЗА ИСКЛЮЧЕНИЕМ КАНАДЫ/США)	64
Пиктограмма по безопасности	64
Предостерегающая пиктограмма на корпусе	76

ИНФОРМИРОВАНИЕ О ПРОБЛЕМАХ С БЕЗОПАСНОСТЬЮ77

ИНФОРМАЦИЯ О ТРАНСПОРТНОМ СРЕДСТВЕ

ОСНОВНЫЕ ОРГАНЫ УПРАВЛЕНИЯ	80
Рулевое колесо.....	81
Педаль акселератора.....	81
Педаль тормоза.....	81
Рычаг переключения передач.....	81
ДОПОЛНИТЕЛЬНЫЕ ОРГАНЫ УПРАВЛЕНИЯ	83
Замок зажигания и ключи.....	85
Переключатель 2WD/4WD.....	86
Выключатель блокировки заднего дифференциала.....	87
Пульт управления.....	87
Климат-контроль.....	88
Переключатель звукового сигнала (на соответствующих моделях).....	88
Переключатель лебедки.....	88
Переключатель света фар.....	89
Переключатели электрических стеклоподъемников.....	89
Переключатель стеклоочистителя/омывателя ветрового стекла.....	89
Переключатель включения/выключения аудиосистемы.....	90
ОБОРУДОВАНИЕ	91
Регулируемая рулевая колонка.....	91
Подстаканники.....	91
Поручень для пассажиров.....	92
Багажные отсеки.....	92
Возимый комплект инструментов.....	94
Подножки.....	95
Боковые сети.....	95
Защита плечевого пояса.....	95
Ремни безопасности.....	95
Сиденье водителя.....	97
Пассажирское сиденье.....	97
Крышка топливного бака.....	97
Лебедка.....	98
Багажное отделение.....	98
Наклон багажного отделения.....	99
Крепежные проушины.....	99
Задний борт.....	99
Тягово-цепное устройство.....	100
Электрические розетки (12 В).....	100
Розетка питания USB.....	100
Защита порогов.....	100
Передний бампер.....	101
Механизм блокировки тормозов.....	101
Полноразмерные двери с электрическими стеклоподъемниками.....	102
Ветровое стекло со стеклоочистителем.....	103
Система климат-контроля.....	104
Задний отражательный щиток.....	107
Аудиосистема.....	108

ЦИФРОВОЙ ДИСПЛЕЙ С ДИАГОНАЛЬЮ 4,5 ДЮЙМА	112
Многофункциональный дисплей	112
Сигнальные лампы и индикаторы	113
настройки	115
ЦИФРОВОЙ ДИСПЛЕЙ С ДИАГОНАЛЬЮ 19,3 СМ (ПУЛЬТ УПРАВЛЕНИЯ)	117
Основные функции	117
настройки	120
РАСХОД ТОПЛИВА	122
Требования к топливу	122
Заправка топливом	123
ПЕРИОД ОБКАТКИ	124
Эксплуатация в период обкатки	124
ОСНОВНЫЕ ОПЕРАЦИИ	125
Запуск двигателя	125
Использование рычага переключения	125
Правильный выбор передачи (понижающая или повышающая)	125
Остановка двигателя и стоянка	126
Советы по увеличению срока службы приводного ремня	126
СПЕЦИАЛЬНЫЕ ПРОЦЕДУРЫ	128
Перелив топлива	128
Что делать, если вода попала в вариатор	128
Действия при разряде аккумуляторной батареи	128
Что делать, если транспортное средство перевернулось	129
Действия при затоплении мотовездехода	129
ТЮНИНГ	130
Настройка подвески	130
Усилитель рулевого управления (DPS) (если установлен)	130
ТРАНСПОРТИРОВКА ТРАНСПОРТНОГО СРЕДСТВА	132
Погрузка на транспортировочную технику с использованием собственной мощности мотовездехода	133
Использование лебедки для погрузки транспортного средства на транспортировочную технику	134
Крепление мотовездехода для перевозки	135
Выгрузка транспортного средства с прицепа	135
ПОДЪЕМ МОТОВЕЗДЕХОДА С ПОМОЩЬЮ ДОМКРАТА	137
Передняя часть мотовездехода	137
Задняя часть мотовездехода	137

ТЕХНИЧЕСКОЕ ОБСЛУЖИВАНИЕ

ГРАФИК ОБСЛУЖИВАНИЯ	140
Регламент ЕРА — транспортные средства для Канады и США	140
Порядок проведения технического обслуживания воздушного фильтра	141
Тяжелые условия эксплуатации	141
Использование в глубокой грязи/воде	142
График обслуживания	143
ОПЕРАЦИИ ТЕХНИЧЕСКОГО ОБСЛУЖИВАНИЯ	154
Воздушный фильтр двигателя	154
Воздушный фильтр вариатора	155

Предварительный фильтр системы улавливания паров топлива (если есть)	156
Моторное масло.....	157
Масляный фильтр.....	161
Радиатор	163
Охлаждающая жидкость	164
Воздушный фильтр системы отопления и кондиционирования воздуха (при наличии).....	166
Ремень компрессора системы кондиционирования воздуха.....	168
Глушитель и искрогаситель	168
Коробка передач.....	169
Передний дифференциал.....	173
Задний конечный привод (только в моделях с одноцилиндровым двигателем)	175
Крышка вариатора	176
Ремень вариатора	178
Ведущий и ведомый шкивы.....	179
Свечи зажигания.....	180
Аккумуляторная батарея.....	180
Предохранители и перемычки.....	181
Светотехническое оборудование.....	185
Сильфоны и кожух приводного вала	186
Подшипник колеса	187
Колеса и шины	187
Подвеска.....	189
Тормоза	190
Ремни безопасности	191
Двери.....	191
Каркас безопасности.....	191
УХОД ЗА СНЕГОХОДОМ.....	194
Уход после поездки.....	194
Чистка и защитная обработка снегохода.....	194
ХРАНЕНИЕ И ПОДГОТОВКА К НАЧАЛУ СЕЗОНА	195

ТЕХНИЧЕСКАЯ ИНФОРМАЦИЯ

ИДЕНТИФИКАЦИОННЫЕ НОМЕРА РОДСТЕРА	198
Идентификационный номер транспортного средства.....	198
Идентификационный номер двигателя (EIN).....	198
Навесной ярлык с технической информацией.....	199
Табличка с технической информацией.....	200
Наклейка подтверждения соответствия стандартам	200

СИСТЕМА УЛАВЛИВАНИЯ ПАРОВ ТОПЛИВА.....	202
ПОСТАНОВЛЕНИЕ ОТНОСИТЕЛЬНО СИСТЕМЫ КОНТРОЛЯ УРОВНЯ ШУМА.....	203
ЗНАЧЕНИЯ УРОВНЯ ШУМА И ВИБРАЦИИ (МОДЕЛИ, СООТВЕТСТВУЮЩИЕ ДИРЕКТИВЕ ПО МАШИННОМУ ОБОРУДОВАНИЮ 2006/42/ЕС).....	204
ДЕКЛАРАЦИЯ СООТВЕТСТВИЯ ЕС.....	205
ДЕКЛАРАЦИЯ О СООТВЕТСТВИИ, ВЕЛИКОБРИТАНИЯ.....	206
ДЕКЛАРАЦИЯ О СООТВЕТСТВИИ НОРМАМ ЕВРАЗЭС.....	207

ТЕХНИЧЕСКИЕ ДАННЫЕ

ТЕХНИЧЕСКИЕ ДАННЫЕ.....	210
-------------------------	-----

ПОИСК И УСТРАНЕНИЕ НЕИСПРАВНОСТЕЙ

РЕКОМЕНДАЦИИ ПО УСТРАНЕНИЮ НЕИСПРАВНОСТЕЙ.....	226
Проскальзывание ремня вариатора.....	226
На индикаторе выбранной передачи отображается «-».....	226
Двигатель не заводится.....	226
Коленчатый вал двигателя проворачивается, но двигатель не запускается.....	227
Плохая приемистость двигателя, двигатель не развивает полную мощность.....	227
Перегрев двигателя.....	228
Пропуски зажигания.....	229
Частота вращения коленчатого вала увеличивается, но мотовездеход не двигается с места.....	229
Частичный отклик или отсутствие отклика на нажатие педали акселератора (светится индикатор Check Engine (Проверить двигатель) и отображается сообщение PPS FAULT.....	229
СООБЩЕНИЯ ЦИФРОВОГО ДИСПЛЕЯ.....	230

ГАРАНТИЙНЫЕ ОБЯЗАТЕЛЬСТВА

ОГРАНИЧЕННЫЕ ГАРАНТИЙНЫЕ ОБЯЗАТЕЛЬСТВА КОМПАНИИ VRP В США И КАНАДЕ: 2022 CAN-AM® SSV.....	234
1) ПРЕДМЕТ ГАРАНТИЙНЫХ ОБЯЗАТЕЛЬСТВ.....	234
2) ОГРАНИЧЕНИЕ ГАРАНТИЙНЫХ ОБЯЗАТЕЛЬСТВ.....	234
3) ИСКЛЮЧЕНИЯ (ГАРАНТИЯ НЕ РАСПРОСТРАНЯЕТСЯ).....	235
4) Срок действия гарантийных обязательств.....	235
5) УСЛОВИЯ ПРИЗНАНИЯ ГАРАНТИЙНЫХ ОБЯЗАТЕЛЬСТВ.....	236
6) УСЛОВИЯ ПРИЗНАНИЯ ПРАВА НА ГАРАНТИЙНОЕ ОБСЛУЖИВАНИЕ.....	236
7) ОБЯЗАТЕЛЬСТВА КОМПАНИИ VRP.....	236
8) ДОПОЛНИТЕЛЬНЫЕ ГАРАНТИИ ПОСТАВЩИКА.....	237
9) ПЕРЕДАЧА ГАРАНТИЙНЫХ ОБЯЗАТЕЛЬСТВ.....	237
10) ОБСЛУЖИВАНИЕ ПОТРЕБИТЕЛЕЙ.....	237

ГАРАНТИИ ПО НОРМАТИВАМ ТОКСИЧНОСТИ ОТРАБОТАВШИХ ГАЗОВ АГЕНТСТВА ПО ОХРАНЕ ОКРУЖАЮЩЕЙ СРЕДЫ США	238
Период действия гарантии на систему снижения токсичности отработавших газов	238
Компоненты, на которые распространяются гарантийные обязательства	239
Ограниченное применение	240
ПОЛОЖЕНИЕ О ГАРАНТИИ ШТАТА КАЛИФОРНИЯ В ОТНОШЕНИИ СИСТЕМЫ УЛАВЛИВАНИЯ ПАРОВ ТОПЛИВА	241
Ваши права и обязанности в рамках гарантии	241
Гарантийное покрытие производителя OHRV	241
Ответственность владельца в рамках гарантии	242
ОГРАНИЧЕННЫЕ МЕЖДУНАРОДНЫЕ ГАРАНТИЙНЫЕ ОБЯЗАТЕЛЬСТВА КОМПАНИИ VRP: 2022 CAN-AM® SSV	243
1) ПРЕДМЕТ ГАРАНТИЙНЫХ ОБЯЗАТЕЛЬСТВ	243
2) ОГРАНИЧЕНИЯ ГАРАНТИЙНЫХ ОБЯЗАТЕЛЬСТВ	243
3) ИСКЛЮЧЕНИЯ (ГАРАНТИЯ НЕ РАСПРОСТРАНЯЕТСЯ)	244
4) Срок действия гарантийных обязательств	245
5) УСЛОВИЯ ПРИЗНАНИЯ ГАРАНТИЙНЫХ ОБЯЗАТЕЛЬСТВ	246
6) УСЛОВИЯ ПРИЗНАНИЯ ПРАВА НА ГАРАНТИЙНОЕ ОБСЛУЖИВАНИЕ	246
7) ОБЯЗАТЕЛЬСТВА КОМПАНИИ VRP	246
8) ПЕРЕДАЧА ГАРАНТИЙНЫХ ОБЯЗАТЕЛЬСТВ	247
9) ПОДДЕРЖКА ПОТРЕБИТЕЛЕЙ	247
ОГРАНИЧЕННАЯ ГАРАНТИЯ КОМПАНИИ VRP ДЛЯ ЕВРОПЕЙСКОЙ ЭКОНОМИЧЕСКОЙ ЗОНЫ, СОДРУЖЕСТВА НЕЗАВИСИМЫХ ГОСУДАРСТВ И ТУРЦИИ: 2022 CAN-AM® SSV	248
1) ПРЕДМЕТ ГАРАНТИЙНЫХ ОБЯЗАТЕЛЬСТВ	248
2) ОГРАНИЧЕНИЯ ГАРАНТИЙНЫХ ОБЯЗАТЕЛЬСТВ	248
3) ИСКЛЮЧЕНИЯ (ГАРАНТИЯ НЕ РАСПРОСТРАНЯЕТСЯ)	249
4) СРОК ДЕЙСТВИЯ ГАРАНТИИ	250
5) УСЛОВИЯ ПРИЗНАНИЯ ГАРАНТИЙНЫХ ОБЯЗАТЕЛЬСТВ	250
6) УСЛОВИЯ ПРИЗНАНИЯ ПРАВА НА ГАРАНТИЙНОЕ ОБСЛУЖИВАНИЕ	251
7) ОБЯЗАТЕЛЬСТВА КОМПАНИИ VRP	251
8) ПЕРЕДАЧА ГАРАНТИЙНЫХ ОБЯЗАТЕЛЬСТВ	252
9) ОБСЛУЖИВАНИЕ ПОТРЕБИТЕЛЕЙ	252
УЧЁТНЫЕ ЗАПИСИ ТЕХОБСЛУЖИВАНИЯ	254

ИНФОРМАЦИЯ ДЛЯ ВЛАДЕЛЬЦА

ИНФОРМАЦИЯ О СОБЛЮДЕНИИ КОНФИДЕНЦИАЛЬНОСТИ	262
СВЯЗАТЬСЯ С НАМИ	263
Азиатско-тихоокеанский регион	263
Европа, Ближний Восток и Африка	263
Латинская Америка	263
в Северной Америке	263
ИЗМЕНЕНИЕ АДРЕСА И ВЛАДЕЛЬЦА/ПЕРЕПРОДАЖА	264

ОБЩАЯ ИНФОРМАЦИЯ

ОБЩИЕ СВЕДЕНИЯ

Поздравляем Вас с приобретением мотовездехода Can-Am® с посадкой «бок о бок»! К Вашим услугам предоставляется ограниченная гарантия BRP и сеть уполномоченных дилеров Can-Am Off-Road, готовых предоставить необходимые Вам запчасти, комплектующие или услуги.

При получении техники вы ознакомились с условиями гарантийного обслуживания и подписали Контрольный лист предпродажной подготовки, тем самым подтвердив отсутствие претензий к новому транспортному средству.

Целью работы дилера является удовлетворение ваших потребностей. Для получения дополнительной информации просьба обращаться к вашему дилеру.

Прежде чем приступить к эксплуатации

Чтобы снизить риск несчастного случая для вас или других людей, прежде чем приступить к эксплуатации мотовездехода следует ознакомиться с настоящим Руководством по эксплуатации.

Также прочитайте все предупреждающие наклейки на вашем транспортном средстве и посмотрите *видеоролик по безопасности* на сайте:

https://can-am.brp.com/off_road/safety

Или используйте следующий QR-код.



Данный мотовездеход является внедорожным транспортным средством. Являясь по основному своему назначению техникой для активного отдыха, данный мотовездеход, однако, может использоваться и в утилитарных целях.

Несоблюдение указаний, содержащихся в данном Руководстве по эксплуатации, может привести к **ТЯЖЕЛЫМ УВЕЧЬЯМ** или **СМЕРТИ**.

Предупреждения

В настоящем Руководстве по эксплуатации используются следующие типы предупреждающих сообщений.

Данный символ  предупреждает о потенциальной опасности получения травмы.

ОСТОРОЖНО

Информирует о потенциально опасных ситуациях, которые могут стать причиной получения серьезной травмы или привести к летальному исходу.

ВНИМАНИЕ

Указывает на опасную ситуацию, которая, если не принять необходимых мер, может привести к получению травм низкой и средней степени тяжести.

УВЕДОМЛЕНИЕ

Указывает на инструкцию, несоблюдение которой может привести к серьезному повреждению компонентов мотовездехода или другого имущества.

О настоящем Руководстве

Настоящее Руководство по эксплуатации разработано с целью

ознакомить владельца/водителя с особенностями эксплуатации и технического обслуживания данного мотовездехода, а также правилами техники безопасности. Знание которых необходимо для правильной эксплуатации мотовездехода.

Храните Руководство по эксплуатации в транспортном средстве и обращайтесь к нему по вопросам технического обслуживания, устранения неисправностей и инструктажа других лиц.

Настоящее Руководство доступно на нескольких языках. В случае обнаружения разночтений помните, что англоязычная версия имеет приоритет перед остальными.

Просмотреть или распечатать дополнительную копию Руководства по эксплуатации можно перейдя по адресу:

www.operatorsguides.brp.com

Информация, содержащаяся в настоящем руководстве, достоверна на момент публикации. Однако компания BRP придерживается политики постоянного совершенствования своей продукции, не налагая на себя никаких обязательств по модернизации ранее изготовленной продукции. Следствием внесения конструктивных изменений могут являться некоторые различия между выпускаемыми изделиями и изделиями, описанными в руководстве по эксплуатации. Компания BRP оставляет за собой право в любое время изменять технические характеристики, конструкцию, свойства моделей или оборудования без каких-либо обязательств со своей стороны.

Настоящее руководство при перепродаже должно быть передано новому владельцу.

Эта страница намеренно оставлена пустой.

МЕРЫ БЕЗОПАСНОСТИ

ОБЩИЕ МЕРЫ ПРЕДОСТОРОЖНОСТИ

Избегайте отравления угарным газом

Отработавшие газы всех двигателей внутреннего сгорания содержат оксид углерода (угарный газ), который в определенных условиях может представлять смертельную опасность. Вдыхание угарного газа может стать причиной появления головной боли, головокружения, сонливости, тошноты, спутанности сознания и, в конечном итоге, стать причиной летального исхода.

Угарный газ является веществом без цвета, вкуса и запаха, которое может присутствовать в воздухе, даже если вы не видите и не ощущаете запаха отработавших газов. Смертельно опасная концентрация угарного газа может достигаться достаточно быстро, и вы можете оказаться в ситуации, в которой не сможете спасти себя самостоятельно. В плохо проветриваемом помещении опасная концентрация угарного газа может сохраняться в течение нескольких часов и даже дней. Если вы чувствуете какие-нибудь симптомы отравления угарным газом, немедленно покиньте опасную область, подышите свежим воздухом и обратитесь за медицинской помощью.

Для предотвращения возможности получения серьезных травм и летального исхода в результате отравления угарным газом:

- Никогда не эксплуатируйте транспортное средство в плохо проветриваемых и частично закрытых местах. Даже если вы попытаетесь отводить отработавшие газы, концентрация угарного газа может быстро достичь опасного уровня.
- Запуск двигателя в местах, где выхлопные газы могут быть затянуты в помещения через двери или окна, категорически запрещен.

Берегитесь воспламенения топлива и прочих опасностей

Бензин и его пары являются легковоспламеняемыми и взрывоопасными. Пары бензина могут распространиться и воспламениться на значительном расстоянии от снегохода. В целях снижения риска возгорания или взрыва следуйте приведенным ниже инструкциям:

- Для хранения топлива используйте только сертифицированную топливную емкость.
- Не заливайте топливо в канистры, если они находятся в багажном отделении транспортного средства, электростатический разряд может стать причиной воспламенения топлива.
- Строго придерживайтесь *инструкций по заправке транспортного средства*.
- Запуск двигателя и эксплуатация снегохода при неправильно установленной крышке топливного бака категорически запрещены.

Бензин ядовит и может стать причиной причинения вреда здоровью и даже смерти.

- Не допускайте попадание бензина в рот.
- В случае попадания бензина в рот, глаза или вдыхании его паров немедленно обратитесь к врачу.

При попадании бензина на кожу и/или одежду промойте пораженное место водой с мылом и переоденьтесь.

Опасность ожогов

Некоторые компоненты (например, тормозные роторы и компоненты выхлопной системы) во время работы могут нагреваться. Во избежание ожогов не допускайте контактов с этими деталями во время эксплуатации и спустя некоторое время после её окончания.

Аксессуары и внесение изменений в конструкцию

Внесение изменений в конструкцию транспортного средства и установка дополнительного оборудования, одобренного BRP, могут оказывать влияние на управляемость транспортного средства. После внесения изменений в конструкцию мотовездехода важно привыкнуть к управлению, чтобы, при необходимости, соответствующим образом откорректировать ваш стиль вождения.

Избегайте установки оборудования, не одобренного BRP для конкретного транспортного средства, и избегайте несанкционированных модификаций. Эти модификации и оборудование не тестировались BRP и могут создавать опасность. Например, они могут:

- Создать потерю управления и увеличить риск аварии.
- Вызвать перегрев или короткое замыкание, увеличивая риск пожара и ожогов.
- Повлиять на защитные функции, обеспечиваемыми транспортным средством.

Ваше транспортное средство также может стать незаконным для езды.

Например, установка дополнительной опоры GPS или сотового телефона может помешать управлению транспортным средством и повысить риск потери управления.

Чтобы ознакомиться с перечнем дополнительного оборудования, доступного для данного мотовездехода, обратитесь к авторизованному дилеру BRP.

БЕЗОПАСНАЯ ЭКСПЛУАТАЦИЯ — ОБЯЗАННОСТИ

Данный мотовездеход обладает высокими эксплуатационными характеристиками и предназначен исключительно для внедорожного использования. Каждый водитель данного мотовездехода должен вести себя ответственно и осторожно для предотвращения опрокидываний, столкновений, а также иных аварийных ситуаций. Несмотря на наличие устройств, обеспечивающих безопасность (каркас, ремни безопасности, боковые сети, двери) и использование защитных аксессуаров (например, шлема) в случае указанных происшествий существует опасность получения травмы и гибели. Для минимизации риска получения травмы или летального исхода следуйте указаниям данного раздела.

Ответственность владельца

Прочитайте руководство по эксплуатации и просмотрите *видеоролик по безопасности*. См. ссылку в начале руководства по эксплуатации.

Перед поездкой всегда проверяйте работоспособность и безопасность своего мотовездехода. Неукоснительно соблюдайте график проведения технического обслуживания, приведенный в настоящем Руководстве.

Не позволяя лицам, не готовым к управлению мотовездеходом с высокими эксплуатационными характеристиками, садиться за руль мотовездехода. Осуществляйте контроль за действиями новичков или молодых водителей и устанавливайте правила и ограничения (например, возможность перевозки пассажиров, допустимое использование мотовездехода, места разрешенных поездок и т. п.) для всех водителей, допущенных к эксплуатации мотовездехода.

Если транспортное средство оборудовано опциональными ключами DESS, выбирайте ключ (см. раздел «ЗАМОК ЗАЖИГАНИЯ И КЛЮЧИ») в соответствии со своим водительским опытом, характеристиками транспортного средства и окружающей обстановкой.

Проводи инструктаж по технике безопасности с каждым пользователем мотовездехода. Убедись, что каждый водитель и пассажир мотовездехода отвечают требованиям ниже и согласны соблюдать технику безопасности. Помогай пользователям освоиться с мотовездеходом.

Мы рекомендуем проведение ежегодного освидетельствования вашего транспортного средства на предмет соответствия его требованиям безопасности. Для получения более подробной информации обратитесь к официальному дилеру компании BRP. Рекомендуется проведение предсезонной подготовки вашего транспортного средства силами сотрудников авторизованного дилерского центра компании BRP. Каждое ваше посещение официального дилерского центра компании BRP — это хорошая возможность для его сотрудников проверить, не распространяется ли на ваше транспортное средство какая-либо кампания по безопасности. Мы также рекомендуем вам своевременно посетить официальный дилерский центр, если вам стало известно о проведении каких-либо кампаний, касающихся безопасности.

По вопросам приобретения дополнительного оборудования также обращайтесь для консультации к авторизованному дилеру компании BRP.

Квалификация и ответственность водителя

Прочитайте Руководство по эксплуатации и просмотрите *видеоролик по безопасности*. См. ссылку в начале руководства по эксплуатации.

В полном объеме изучи управление мотовездеходом и особенности его эксплуатации.

Пройдите курс обучения, если таковой имеется (для получения информации об учебных курсах обратитесь к уполномоченному дилеру Can-Am или зайдите на сайт <http://www.rohva.org/>), и выполните практические упражнения в разделе «*Практические упражнения*». Потренируйся в вождении на подходящей свободной от препятствий площадке, чтобы почувствовать как управляется мотовездеход. Двигайся с малой скоростью. Высокие скорости потребуют большего опыта и знаний, а также подходящих условий для вождения.

Будь старше 16 лет.

Твой рост должен позволять тебе надлежащим образом располагаться в кабине: когда ремень пристегнут, спина упирается в спинку сиденья, обе руки удерживают руль, при этом правой ногой ты можешь выжать педали акселератора и тормоза на полный ход, а левой - надежно упереться в подножку.

Имей водительские права в соответствии с местным законодательством.

Ни в коем случае не садись за руль в болезненном состоянии, усталым, в состоянии алкогольного или наркотического опьянения. Данные факторы ухудшают реакцию и возможность адекватно оценивать окружающую обстановку.

Перевозка пассажиров

Допускается перевозка максимум пяти (5) пассажиров. Пассажиры должны занимать в кокпите мотовездехода правильное положение.

Пассажиры должны обладать достаточным ростом, чтобы занять правильное положение на сиденье: откинувшись на спинку сиденья и пристегнув ремень безопасности, пассажир должен иметь возможность обеими руками держаться за поручни. Правая нога правого переднего пассажира должна располагаться на специальной площадке, а левая — на полу мотовездехода. Ноги центрального пассажира спереди и трех задних пассажиров должны надежно опираться на пол мотовездехода.

Не допускается перевозка пассажира, находящегося под воздействием алкоголя или наркосодержащих препаратов, а также в усталом или болезненном состоянии. В таком состоянии время реакции увеличивается, а способность принимать взвешенные решения ухудшается.

Укажите пассажиру на необходимость ознакомиться с информацией, приведенной на предупреждающих наклейках.

Не перевозите пассажира, если по вашей оценке его физические и психические способности не позволяют ему сконцентрироваться на условиях движения и соответствующим образом адаптироваться к ним. Пассажир

должен наравне с водителем следить за изменением рельефа местности по ходу следования мотовездехода и быть готовым к наезду на ухаб.

Двигайтесь, соблюдая осторожность

- Вождение мотовездехода отличается от вождения других автомобилей. В случае несоблюдения правил эксплуатации столкновение или опрокидывание мотовездехода может быстро произойти при выполнении резких маневров, таких как резкие повороты, ускорение и торможение, движение по склону, преодоление препятствия.
- Движение на избыточных скоростях категорически запрещено. Принимайте во внимание рельеф местности, гидрометеорологические условия, состояние мотовездехода и собственный опыт вождения.
- Не пытайтесь проделывать прыжки, заносы, круги или иные трюки.
- Не пытайтесь быстро ускорять или замедлять ход при входе в крутой поворот. Они могут стать причиной опрокидывания.
- Не пытайтесь проделывать занос или скольжение. Если мотовездеход начинает сносить или заносить, поверните руль в сторону сноса или заноса. На избыточно скользких поверхностях, таких как лед, двигайтесь медленно и будьте особенно осторожны, чтобы снизить риск неконтролируемого заноса.
- При движении задним ходом убедитесь, что позади мотовездехода нет людей или препятствий. Помните о слепых зонах. В случае, если движение задним ходом возможно, двигайтесь медленно.
- Не превышайте допустимую для мотовездехода нагрузку. Груз должен быть надежно закреплен. Снижайте скорость, оставляйте больше места для торможения и следуйте прочим инструкциям, приведенным в главе «ПЕРЕВОЗКА ГРУЗОВ И ВЫПОЛНЕНИЕ РАБОТ».
- Не забывайте о значительном весе мотовездехода. Этого веса будет достаточно чтобы придавить вас в случае опрокидывания мотовездехода.

Система пассивных средств безопасности

- Данное транспортное средство предназначено для перевозки одного (1) водителя и до пяти (5) пассажиров, которые используют соответствующую защитную экипировку (см. подраздел *Экипировка* в этом разделе).
- На протяжении всей поездки двери или боковые сетки как со стороны водителя, так и со стороны пассажиров, должны быть зафиксированы, а ремни безопасности — пристегнуты.

Условия движения

- Мотовездеход не предназначен для езды по асфальтированной поверхности. Если Вам необходимо использовать его на такой поверхности, избегайте резких поворотов рулевого колеса и нажатия на педали акселератора и тормоза.
- Будьте особо осторожны и двигайтесь с низкой скоростью при движении по незнакомой местности. Будьте готовы к внезапной смене рельефа при эксплуатации мотовездехода. Уделите время знакомству с поведением мотовездехода в различных условиях.
- Движение по избыточно неровной, скользкой или рыхлой поверхности без надлежащей подготовки категорически запрещено. Всегда проявляйте особую осторожность на подобных поверхностях.

- Не используйте мотовездеход на слишком крутых холмах, если Вы не уверены в своих способностях. Потренируйтесь на небольших уклонах.
- Соблюдайте надлежащие процедуры для езды по гористой местности в соответствии с описанием в разделе «Управление транспортным средством». Внимательно изучите рельеф местности, прежде чем начинать движение вверх или вниз по склону. Не взбирайтесь или не спускайтесь по скользким или сыпучим поверхностям. Пересечение вершины любого холма на высокой скорости категорически запрещено.
- Никогда не предпринимайте попытки преодоления крутых подъемов и не двигайтесь по склонам при буксировке прицепа.
- Проверьте наличие препятствий перед началом движения по незнакомой местности. При преодолении препятствий старайтесь действовать в соответствии с рекомендациями, приведенными в разделе «Управление транспортным средством».
- Не заводите транспортное средство в быстрые потоки воды или в водоём, глубина которого превышает величину, указанную в разделе «Управление транспортным средством». Помните, что эффективность мокрых тормозов снижается. Всегда проверяйте тормоза после движения по воде. В случае необходимости несколько раз приведите в действие тормоза, чтобы просушить тормозные колодки.
- Паркуйте мотовездеход на самом плоском участке местности. Перед тем как покинуть мотовездеход, установите рычаг переключения передач в положение парковочной блокировки, остановите двигатель, извлеките ключ.
- Если парковки на склоне не избежать, подложите под колесо камень или похожий предмет, чтобы предотвратить его качение.
- Не стоит думать, что мотовездеход сможет безопасно двигаться по любой местности. Внезапные изменения рельефа, такие как ямы, углубления, обрывы, рыхлые или твердые участки и прочее могут привести к потере управления мотовездеходом и/или его опрокидыванию. Для того, чтобы избежать этого, двигайтесь с малой скоростью и следите за изменением рельефа. В случае, если мотовездеход начинает опрокидываться или переворачиваться, необходимо немедленно с него прыгнуть в сторону ПРОТИВОПОЛОЖНУЮ направлению опрокидывания! Не пытайтесь остановить опрокидывание с помощью рук или ног. Не допускается высовывать конечности за пределы защитного каркаса безопасности.

КОНТРОЛЬНЫЙ ОСМОТР ПЕРЕД ПОЕЗДКОЙ.

Перед поездкой всегда проверяйте работоспособность и безопасность своего мотовездехода.

Неукоснительно соблюдайте график проведения технического обслуживания, приведенный в настоящем Руководстве.

ОСТОРОЖНО

Проводите контрольный осмотр перед каждой поездкой, с целью выявить возможные неисправности. Контрольный осмотр поможет вам отслеживать износ и ухудшение компонентов и узлов, с целью предотвратить возможные проблемы. Устраните выявленные неисправности для снижения риска поломки или аварии.

Каждый раз перед поездкой водитель обязан проводить контрольный осмотр, согласно следующего плана.

Более подробная информация приведена в разделе *Операции технического обслуживания*.

Контрольный лист осмотра мотовездехода.

Перед запуском двигателя (ключ в положении OFF)

Проверяемые позиции	Что необходимо проверить	✓
Шины	Проверить давление в шинах и их состояние Выполните регулировку в соответствии с нагрузкой согласно разделу «Технические характеристики».	
Колеса	Проверьте колеса на наличие повреждений, а также убедитесь в отсутствии ненормальных люфтов Производитель надежность затяжки гаек крепления колес Моменты затяжки указаны см. в главе «Колеса и шины» в разделе <i>Операции технического обслуживания</i> .	
Загрузка:	Груз: Если вы собираетесь перевозить груз, помните, что грузоподъемность мотовездехода ограничена — сверьтесь с паспортными данными вашей модели. См. раздел <i>Загрузка багажного отделения</i> . Убедитесь, что груз в заднем багажном отделении надежно закреплен. Загрузка транспортного средства: Убедитесь, что общая нагрузка на мотовездеход (включая вес водителя, пассажиров, груза, дополнительного оборудования, а также вертикальную нагрузку на сцепное устройство) не превышает максимально допустимого значения. См. раздел «ПЕРЕВОЗКА ГРУЗА».	

Проверяемые позиции	Что необходимо проверить	✓
Заднее багажное отделение	Убедитесь, что багажное отделение надежно зафиксировано.	
	Убедитесь, что задний борт багажного отделения надежно закрыт.	
Радиатор	Проверить загрязненность радиатора.	
Решетка передней части	Проверьте состояние и, при необходимости, очистите решетку передней части.	
Моторное масло	Проверьте уровень моторного масла.	
Охлаждающая жидкость	Проверить уровень охлаждающей жидкости.	
Тормозная жидкость	Проверьте уровень тормозной жидкости.	
Воздушный фильтр двигателя	Проверить состояние и, при необходимости, очистить или заменить воздушный фильтр двигателя (при эксплуатации в условиях повышенной запыленности выполнять обслуживание чаще).	
Воздушный фильтр вариатора	Проверить состояние и очистить воздушный фильтр вариатора (при эксплуатации в условиях повышенной запыленности)	
Сильфоны приводного вала	Проверьте состояние сильфонов и защитных кожухов приводного вала.	
Рама и подвеска	Осмотреть раму и подвеску под мотовездеходом на наличие посторонних предметов и, при необходимости, очистить.	
Механизм блокировки тормозов (при наличии)	Приведите в действие механизм блокировки тормозов и убедитесь, что он функционирует должным образом.	

Проверяемые позиции	Что необходимо проверить	✓
Воздушные фильтры обогревателя (при наличии)	Проверить состояние, и при необходимости, очистить воздушный фильтр обогревателя (при эксплуатации в условиях повышенной запыленности выполнять обслуживание чаще).	
Тягово-сцепное устройство	<p>В случае буксировки прицепа или иного оборудования:</p> <ul style="list-style-type: none"> – Проверьте состояние сцепного устройство и шарового шарнира прицепа. – Не превышайте вертикальную нагрузку на сцепное устройство и массу буксируемого груза, указанные на табличке рядом со сцепным устройством или в п. <i>Технические данные</i>. – Убедитесь, что прицеп надежно соединен со сцепным устройством 	

Перед запуском двигателя (ключ в положении ON)

Проверяемые позиции	Что необходимо проверить	✓
Панель приборов	Проверить функционирование контрольных ламп многофункциональной панели приборов (в течение нескольких секунд после поворота ключа в положение ON)	
	Проверить наличие сообщений на многофункциональной панели приборов	
Светотехническое оборудование	Проверьте функционирование и, при необходимости, очистите фары и задние фонари.	
	Проверить функционирование ближнего и дальнего света	
	Проверьте функционирование стоп-сигналов.	
Педаль акселератора	Несколько раз нажать на педаль акселератора для проверки ее свободного хода и возврата в исходное положение.	
Педаль тормоза	Нажать педаль тормоза, убедиться, что присутствует сопротивление нажатю. Кроме того, убедиться, что педаль полностью возвращается в исходное положение.	

Проверяемые позиции	Что необходимо проверить	✓
Уровень топлива в баке	Проверить уровень топлива в баке.	
Сиденья, боковые сети и ремни безопасности	Убедиться, что все сиденья надежно зацелкнуты.	
	Проверить наличие повреждений боковых сеток. В случае обнаружения повреждений сетку необходимо заменить. Закрепить обе боковые сетки, убедиться в надежности их закрепления. Для приведения сеток в требуемое положение необходимо использовать регулировочную ленту.	
	Проверить наличие повреждений ремней безопасности. Пристегнуть оба ремня безопасности, убедиться в надежности их закрепления.	
Зеркало (-а)	Отрегулируйте положение зеркал (-а) в соответствии с вашими предпочтениями.	
Звуковой сигнал	Проверьте работу звукового сигнала.	
Вентилятор обогревателя (при наличии)	Проверить функционирование вентилятора обогревателя Убедиться в наличии воздушных потоков из всех дефлекторов (установленных на панели приборов и обогревателе)	

После запуска двигателя

Проверяемые позиции	Что необходимо проверить	✓
Рулевое управление	Убедитесь, что детали рулевого управления перемещаются свободно и без заеданий, а повороту рулевого колеса из одного крайнего положения в другое ничто не мешает.	
Замок зажигания	Повернуть ключ в замке зажигания в положение OFF (ВЫКЛ) для проверки выключения двигателя. Повторно запустите двигатель.	
Рукоятка переключения режимов	Проверить работу рычага переключения передач, переведя его во все доступные положения (P, R, N, H и L)	

Проверяемые позиции	Что необходимо проверить	✓
Переключатель режимов 2WD/4WD	Проверить работу переключателя режимов 2WD/4WD	
Тормоза	Двигаясь вперед на небольшой скорости, привести в действие тормоза. При нажатии на педаль тормоза вы должны почувствовать сопротивление. При отпуске педали она должна свободно возвращаться в исходное положение. Работа тормозов должна быть адекватна воздействию на педаль.	
Лебедку (при наличии)	Проверьте функционирование лебедки.	

ПОДГОТОВКА К ПОЕЗДКЕ

Перед тем, как отправиться в путь

Чтобы убедиться в безопасном эксплуатационном состоянии вашего мото-вездехода, выполните контрольный осмотр. См. раздел «Контрольный осмотр перед поездкой».

Водитель и пассажиры обязаны:

- Правильно расположиться на сидении.
- Защелкните сетки и двери.
- Пристегните ремень безопасности.
- Надевать соответствующую защитную экипировку. См. раздел *Экипировка*.

Экипировка

Водитель и пассажир должны надевать защитную экипировку и соответствующую одежду:

- Специальный шлем
- Защитные очки
- Мотоботы
- Перчатки
- Рубашка или куртка с длинными рукавами
- Длинные брюки.

В зависимости от метеоусловий вам могут потребоваться незапотевающие очки.

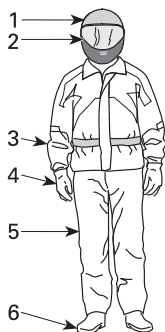

ЭКИПИРОВКА

1. Сертифицированный шлем
2. Защита лица и органов зрения
3. Рубашка или куртка с длинными рукавами
4. Перчатки
5. Длинные брюки
6. Мотоботы (закрывающие лодыжку)

При выборе экипировки руководствуйтесь погодными условиями. Для обеспечения максимального комфорта и предотвращения обморожений в зимний период, одевайтесь в расчете на самую низкую ожидаемую температуру. Термобелье также поможет вашему телу сохранить тепло.

Водитель ни в коем случае не должен надевать свободную одежду (в т.ч. шарфы), так как она может быть затянута движущимися частями мотовездехода или запутаться в ветках или кустах.

Шлемы и защита органов зрения

Шлем является хорошей защитой от черепно-мозговых травм. Несмотря на каркас безопасности мотовездехода и боковые сетки посторонние предметы могут проникнуть в кабину и причинить травму головы, кроме того, головой можно удариться как о каркас безопасности, так и о предметы за пределами кабины. Даже самый совершенный шлем не гарантирует абсолютной защиты от получения травм, однако статистические данные свидетельствуют, что использование шлема значительно снижает опасность получения черепно-мозговой травмы. Будьте благоразумны — всегда надевайте защитный шлем во время поездки.

Выбор шлема

Шлем должен быть изготовлен в соответствии со стандартами вашего региона или федеральными. На голове шлем должен сидеть плотно.

Предпочтительно использовать шлем с защитой лица, так как он сможет обеспечить защиту в случае лобового удара. Кроме того, подобный шлем обеспечивает защиту от посторонних предметов, камней, насекомых, осадков и т.д.

Шлем открытого типа не сможет обеспечить надлежащую защиту лица и подбородка. В случае, если вы используете шлем открытого типа, необходимо также использовать дополнительный защитный щиток и/или очки. Обычные очки или солнечные очки не обеспечивают надлежащий уровень защиты органов зрения ездоков. Они могут разбиться или слететь с головы и оказаться не в состоянии защитить глаза от находящихся в воздухе предметов.

Для поездок в зимнее время необходимо всегда надевать или возить с собой спортивную вязанную шапочку, балаклаву или защитную маску.

Использование цветных стекол допускается только в светлое время - не используйте их в темное время суток или при слабом освещении. Не используйте их, если они ухудшают вашу способность различать цвета.

Прочая экипировка

Обувь

Всегда носите обувь с закрытым носком. Прочные высокие мотоботы с нескользкой подошвой обеспечивают более высокий уровень защиты и позволяют удерживать ноги на подножках.

Избегайте использования длинных шнурков, которые могут запутаться в педалях управления дроссельной заслонкой и тормоза.

Для движения в условиях холодного времени года лучше всего подойдет обувь с резиновой подошвой, нейлоновым или кожаным верхом и съемными войлочными вставками.

Избегайте использования резиновой обуви. Резиновая обувь может оказаться зажатой под педалью или между ними, препятствуя надлежащей работе педалей управления дроссельной заслонкой и тормоза.

Перчатки

Перчатки с закрытыми пальцами обеспечивают защиту рук от воздействия ветра, солнца, тепла, холода, а также от летящих предметов. Плотные сидящие перчатки улучшат хват руля и помогут уменьшить усталость рук. Прочные усиленные мотоциклетные или предназначенные для мотовездехода перчатки обеспечат лучшую защиту рук в случае столкновения или опрокидывания. В случае, если перчатки окажутся слишком объемными, управление мотовездеходом может быть затруднено.

В условиях зимней эксплуатации необходимо защитить руки от холода, надев снегоходные перчатки, обеспечивающие достаточную теплоизоляцию, и позволяющие задействовать органы управления пальцами.

Куртки, штаны и комбинезоны

При эксплуатации мотовездехода надевайте куртку или рубашку с длинным рукавом. Также можно использовать комбинезон. Качественная защитная экипировка, специально предназначенная для управления мотовездеходом, обеспечит высокий уровень комфорта и защитит от неблагоприятных воздействий окружающей среды. В случае аварии, прочная качественная защитная экипировка может предотвратить травму или уменьшить степень ее тяжести.

При движении в условия низких температур защитите себя от переохлаждения (гипотермии). Гипотермия - состояние пониженной температуры тела, которое может привести к рассеянности внимания, замедлению реакций, потере плавности и точности движений. При движении в условиях пониженных температур необходимо использовать подходящую одежду - надевать ветрозащитную куртку, использовать несколько слоев одежды. Вследствие воздействия ветра вы можете замерзнуть даже во время движения при умеренной температуре.

Помните о том, что во время остановки или стоянки, вам может стать жарко в экипировке, подходящей для холодной погоды. Используйте несколько слоев одежды - при желании слои можно убирать. Использование ветрозащитного слоя в качестве верхнего может предотвратить доступ к коже холодного воздуха

Непромокаемая экипировка

В случае, если вы собираетесь ехать в сырую погоду, рекомендуется использовать дождевик или непромокаемый комбинезон. В случае длительной поездки рекомендуем брать с собой дождевик. Сухой водитель чувствует себя более комфортно, кроме того он более внимателен.

Защита органов слуха

Долговременное воздействие ветра и шума двигателя при езде могут привести к постоянной потере слуха. Для предотвращения этого необходимо использовать соответствующие средства защиты органов слуха, например, беруши. Прежде чем использовать защиту органов слуха, узнайте о нормах местного законодательства в отношении этого.

ЧТОБЫ ИЗБЕЖАТЬ АВАРИЙ

Предотвращение опрокидываний

Управление мотовездеходом отличается от управления иными транспортными средствами. Мотовездеход предназначен для движения в условиях бездорожья (принимая во внимание его колесную базу и ширину колеи, клиренс, подвеску, силовую передачу, шины и т.д.) и поэтому может перевернуться на гладкой поверхности или поверхности с покрытием.

При выполнении резких маневров, например крутых поворотов, резких ускорений и торможений при выполнении поворота, а также при движении по склонам и пересечении препятствий может произойти опрокидывание или иной несчастный случай. Резкие маневры и агрессивный стиль вождения могут привести к опрокидыванию или потере управления даже при движении по ровной поверхности. В случае опрокидывания мотовездехода части вашего тела (например, руки, ноги или голова), находящиеся за пределами кокпита, могут быть травмированы конструктивными элементами каркаса безопасности или другими частями мотовездехода. Кроме того вы можете получить травму в результате удара о землю, кабину или иные предметы.

Чтобы снизить риск опрокидывания:

- При выполнении поворота соблюдайте осторожность
 - Не поворачивайте руль слишком сильно или быстро по сравнению со скоростью движения и окружающими условиями. Регулируйте управляющие воздействия на рулевую систему в зависимости от скорости движения и рельефа местности.
 - Снизьте скорость перед входом в поворот. Во время выполнения поворота избегайте интенсивного торможения.
 - Во время выполнения поворота избегайте интенсивного ускорения, даже при начале движения или движении с низкой скоростью.
- Выполнение разворотов мотовездехода с пробуксовкой колес, скольжений, заносов, прыжков и других трюков категорически запрещено. Если мотовездеход начинает сносить или заносить, поверните руль в сторону сноса или заноса. Не нажимайте резко на педаль тормоза и не блокируйте колеса.
- Избегайте движения по поверхностям с покрытием. Мотовездеход не предназначен для эксплуатации на поверхностях с покрытием, это может привести к опрокидыванию. Если необходимо двигаться по поверхности с покрытием, поворачивайте плавно, снизьте скорость и избегайте интенсивных ускорений и торможений.

На неровной поверхности или слоне может произойти опрокидывание мотовездехода набок или через одну из колесных осей.

- Избегайте езды вдоль склона. По возможности двигайтесь по склонам прямо вниз или вверх. Избегайте движения вдоль склона. В случае, если движения вдоль склона избежать невозможно, будьте предельно осторожны, избегайте скользких поверхностей, препятствий или ям. В случае, если вы почувствуете, что мотовездеход начинает заносить или он начинает опрокидываться, направьте его в сторону подошвы склона.
- Избегайте крутых холмов и следуйте указаниям данного руководства по подъему на холмы и спуску с них.
- Внезапные изменения рельефа (выбоины, впадины, крутые склоны, рыхлая или твердая поверхность и другие неровности) могут привести к

опрокидыванию или нестабильному поведению мотовездехода. Следите за изменениями рельефа и снижайте скорость на неровных/неоднородных поверхностях.

При транспортировке или буксировке груза поведение мотовездехода изменится.

- При перевозке груза или буксировке прицепа двигайтесь с небольшой скоростью и следуйте указаниям настоящего Руководства.
- Избегайте движения по склонам и пересеченной местности.
- Увеличивайте тормозной путь.

Будьте готовы к опрокидыванию.

- Закрепите боковые сетки и пристегните ремни безопасности, чтобы предотвратить высовывание рук или ног.
- Никогда не держитесь за элементы защитного каркаса во время движения. При переворачивании руки могут быть защемлены между каркасом и опорной поверхностью. Удерживайте руки на руле (водитель) или поручнях (пассажир).
- Не пытайтесь остановить опрокидывание руками или ногами. В случае опасности опрокидывания водителю следует удерживать руки на руле, а левую ногу надежно упереть в подножку. Пассажиры должны обеими руками держаться за поручень, а обеими ногам надежно опираться на пол.

Предотвращение столкновений

Данный мотовездеход обладает способностью развивать высокую скорость. При движении с высокой скоростью возрастает риск потери управления, особенно в сложных условиях бездорожья. Аналогично возрастает риск получения травмы при столкновении. Движение на избыточных скоростях категорически запрещено. Принимайте во внимание рельеф местности, гидрометеорологические условия, состояние мотовездехода и собственный опыт вождения. Ключ максимальной производительности следует использовать исключительно в ситуациях, которые требуют движения с максимально возможной скоростью, а также максимально возможных разгонных характеристик.

Не эксплуатируйте данный мотовездеход на дорогах общего пользования, улицах или магистралях, включая грунтовые и гравийные. Движение по дорогам общего пользования может привести к столкновению с другим транспортным средством. Данный мотовездеход не предназначен для движения по дорогам общего пользования. В частности, он не отвечает требованиям к безопасности механических транспортных средств, предъявляемым к автомобилям. Во многих странах эксплуатация мотовездехода на дорогах общего пользования запрещена законом.

Данный мотовездеход не обладает автомобильными средствами безопасности - так, мотовездеход не оснащается подушками безопасности, кабина мотовездехода не является полностью закрытой и не рассчитана на столкновение с другими транспортными средствами. Именно поэтому столь важно пристегивать ремни безопасности, фиксировать боковые сетки и надевать сертифицированный шлем.

УПРАВЛЕНИЕ МОТОВЕЗДЕХОДОМ

Практические упражнения

Перед тем, как отправиться в путь, крайне важно освоиться с управлением мотовездеходом, потренировавшись в контролируемых условиях. Хорошей идеей станет прохождение более формального курса обучения для улучшения ваших водительских навыков и понимания мотовездехода.

Найдите подходящую площадку и выполните следующие упражнения. Ее размеры должны быть не менее 45 × 45 м, а также на ней не должно быть каких-либо препятствий, например, деревьев или камней. Выбрав соответствующую площадку, переходите к выполнению следующих практических упражнений.

Тренировка поворотов

Выполнение поворотов - одна из наиболее частых причин несчастных случаев. В случае, если поворот будет слишком крутым или скорость - чрезмерной, потеря сцепления с поверхностью и опрокидывание произойдут скорее. При приближении к повороту снизьте скорость.

- Для начала научитесь выполнять небольшие правые повороты на очень низких скоростях. Уберите ногу с педали акселератора перед выполнением поворота, плавно нажмите на педаль при выполнении поворота.
- Повторите упражнение, но на этот раз держите педаль газа на одном уровне при повороте.
- Наконец, повторите упражнение, постепенно повышая скорость.
- Выполните поворот в другую сторону.

Обратите внимание на поведение мотовездехода при выполнении этих упражнений. Мы рекомендуем убирать ногу с педали акселератора перед выполнением поворота для его облегчения. Вы почувствуете, как с увеличением скорости возрастает поперечная сила, как она изменяется в зависимости от вашего управляющего воздействия на рулевое управление. Следует поддерживать малую поперечную силу для предотвращения опрокидывания.

Тренировка разворотов

Потренируйтесь в выполнении разворотов.

- Постепенно увеличьте скорость и, оставаясь на низкой скорости, медленно поворачивайте рулевое колесо вправо, пока Вы не завершите разворот.
- Повторите упражнение, поворачивая руль на разный угол и оставаясь на очень низкой скорости.
- Выполните разворот в другую сторону.

Как уже говорилось в настоящем Руководстве, движение по поверхностям с покрытием запрещено, так как поведение мотовездехода будет отличаться, что может стать причиной опрокидывания.

Тренировка торможения

Попрактикуйтесь в торможении, чтобы привыкнуть к поведению мотовездехода.

- Сначала выполняйте упражнение на низкой скорости, а затем увеличьте ее.

- Упражняйтесь в торможении на прямой при различных скоростях и различной силе нажатия на педаль тормоза.
- Поупражняйтесь в экстренном торможении; оптимальное торможение получается на прямой при сильном нажатии на педаль тормоза без блокировки колес.

Помните: длина тормозного пути зависит от скорости движения мотовездехода, его загрузки и типа дорожного покрытия. Также важную роль играет состояние шин и тормозов.

Тренировка движения задним ходом

Следующий этап включает в себя движение задним ходом.

- Поставьте по одному оградительному конусу с обеих сторон мотовездехода рядом с каждым задним колесом. Двигайтесь вперед пока не увидите конусы, после чего остановите мотовездеход. Помните о расстоянии, необходимом для того, чтобы увидеть препятствия позади мотовездехода.
- Ознакомьтесь с поведением мотовездехода при движении задним ходом и его реакцией на повороты рулевого колеса.
- Выполняйте это упражнение на малых скоростях.

Тренировка аварийной остановки двигателя

Узнайте, как быстро остановить двигатель в случае аварийной ситуации.

- Двигаясь с низкой скоростью, просто переведите ключ в замке зажигания в положение «OFF».

Это необходимо, во-первых, для того, чтобы вы могли понять реакцию мотовездехода на выключение двигателя в движении, а во-вторых, для того, чтобы выработать у вас соответствующий навык.

Это также важно для того, чтобы иметь возможность быстро остановить мотовездеход и покинуть его.

- Полностью остановите мотовездеход.
- Отстегните ремень безопасности и сетку, чтобы покинуть мотовездеход.

Эксплуатация в условиях бездорожья

Движение в условиях пересеченной местности опасно само по себе. Любая местность не подготовленная специально для передвижения транспортных средств представляет опасность, в силу непредсказуемости углов наклона, а также состояния и крутизны поверхности. Поверхность сама по себе постоянный источник опасности – об этом следует помнить каждому ездоку.

Первоочередными задачами водителя мотовездехода являются выбор наиболее безопасного маршрута и постоянное наблюдение за изменениями рельефа. Ни при каких обстоятельствах не позволяйте управлять мотовездеходом лицам не знакомым с рекомендациями по вождению мотовездехода. Эксплуатация мотовездехода на чрезмерно крутых подъемах и участках с крайне изменчивым рельефом запрещена.

Техника вождения

Общие замечания по вождению

Внимательность, осторожность, опыт и умение — вот, что защитит вас от всех неприятностей.

В случае, если у вас возникает малейшее сомнение в том, сможет ли мотовездеход преодолеть то или иное препятствие или пройти по тому или иному участку местности, выберите альтернативный маршрут.

Вне дорог главное — мощность, сцепление и тяга, а вовсе не скорость. Выбирайте скоростной режим, соответствующий характеру местности, условиям видимости и Вашему водительскому опыту. Будьте особо осторожны и двигайтесь с низкой скоростью при движении по незнакомой местности. Во время движения будьте постоянно готовы к неожиданной смене рельефа. Будьте особенно осторожны при движении по чрезмерно пересеченным, скользким, обледеневшим или рыхлым поверхностям.

Внимательно смотрите за тем, что ждёт вас впереди. Любое неожиданное препятствие (камень, пень, яма и пр.) может стать причиной опрокидывания мотовездехода.

Эксплуатация мотовездехода с неисправным управлением категорически запрещена. Обратитесь к уполномоченному дилеру Can-Am Off-Road.

Вы будете полностью контролировать машину лишь в том случае, если обе Ваши руки лежат на рулевом колесе, а все приборы и органы управления находятся в зоне досягаемости. То же касается и положения ваших ног на подножках. Во избежание травмирования ног и ступней, левая нога во время движения должна находиться на специальной подножке, а правая — на полу мотовездехода. Не высовывайте части тела за пределы кокпита — это защитит вас от ударов о предметы, находящиеся за пределами мотовездехода.

Остерегайтесь веток и других предметов, которые могут проникнуть в кокпит и ударить вас или пассажира.

Движение задним ходом

Перед началом движения задним ходом убедитесь, что позади мотовездехода нет никаких препятствий и людей. Помните о слепых зонах. В случае, если движение задним ходом безопасно, двигайтесь медленно, избегая резких поворотов.

ОСТОРОЖНО

Воздействие на органу рулевого управления при движении задним ходом увеличивает риск опрокидывания.

ПРИМЕЧАНИЕ:

Скорость вращения коленчатого вала двигателя при движении задним ходом ограничена, соответственно ограничена и скорость движения мотовездехода.

⚠ ОСТОРОЖНО

При спуске задним ходом в результате действия силы тяжести, скорость движения мотовездехода может превышать установленное ограничение.

Пересечение дорог

В случае, если вам необходимо пересечь дорогу, убедитесь в отсутствии транспортных средств слева и справа от вас и заранее определите точку выхода на противоположной стороне дороги. Двигайтесь к данной точке по прямой. Не совершайте резких маневров или интенсивных ускорений — это может стать причиной переворачивания. Не двигайтесь по тротуарам или велосипедным дорожкам, так как они не предназначены для движения мотовездехода.

Движение по поверхностям с покрытием

Избегайте движения по поверхностям с покрытием. Мотовездеход не предназначен для эксплуатации на поверхностях с покрытием — это может стать причиной его опрокидывания. Если необходимо двигаться по поверхности с покрытием, поворачивайте плавно, снизьте скорость и избегайте интенсивных ускорений и торможений.

Пересечение неглубоких водоемов

Вода представляет особую опасность. Так как мотовездеход обладает некоторым запасом плавучести, движение в глубокой воде может привести к опрокидыванию. Перед пересечением водной преграды всегда проверяйте ее глубину и скорость течения. Глубина безопасно преодолеваемого водного препятствия не должна превышать высоту до центра колес транспортного средства. Как в воде, так и на берегу остерегайтесь скользких поверхностей, таких как камни, трава, бревна. Движение по ним может привести к потере сцепления. Не направляйте мотовездеход в воду на высокой скорости.

Мокрые тормоза негативно повлияют на возможности тормозной системы. После движения по воде, грязи или снегу обязательно несколько раз приведите в действия тормоза, для того чтобы просушить их.

Рядом с водоемами часто можно встретить грязевые или заболоченные участки. Будьте готовы к неожиданным ямам, пустотам и перепадам высоты. Также внимательно следите за препятствиями, частично скрытыми растительностью, например: крупными камнями, бревнами и т.д.

Движение по поверхностям, покрытым снегом или льдом

При проведении контрольного осмотра перед поездкой обратите особое внимание на те части мотовездехода, где скопление снега и/или льда может привести к ухудшению видимости осветительных приборов, забить вентиляционные отверстия и радиатор, помешать работе вентилятора системы охлаждения, нормальному функционированию органов управления. Перед тем как начать движение, проверьте нормальное функционирование рулевого управления, педалей управления дроссельной заслонкой и тормоза.

Во время движения по заснеженной поверхности сцепление колес ухудшается, что приводит к изменению реакции на действия водителя мотовездехода. На поверхностях с низким коэффициентом сцепления реакция на поворот руля не будет столь же резкой и точной как на поверхности с нормальным коэффициентом сцепления. Дистанция тормозного пути возрастет. Ускорение замедлится. Снизьте скорость и не совершайте резких нажатий на педаль управления дроссельной заслонки. Подобные действия могут привести к пробуксовке шин и избыточной поворачиваемости мотовездехода. Избегайте экстренных торможений. Подобные действия могут привести к скольжению мотовездехода по прямой. Повторим: целесообразно снижать скорость перед выполнением маневра, это позволит сохранить контроль над мотовездеходом.

Рыхлый снег, поднимаемый мотовездеходом при движении может оседать и накапливаться или таять на его открытых узлах и движущихся частях, таких как тормозные диски. Вода, снег, лед могут негативно повлиять на время отклика тормозной системы. Даже если снижение скорости не требуется, чаще приводите в действие тормоза для предотвращения скопления снега и льда, а также для просушки тормозных накладок и дисков. Кроме того это поможет вам в относительно безопасных условиях проверить функционирование тормозов и то, как реагирует мотовездеход на управляющее воздействие. Не позволяйте снегу и льду скапливаться на педалях тормоза и акселератора, а также панелях пола. Чаще счищайте снег с сиденья, рулевого колеса, фар головного освещения и задних фонарей.

Крупные камни, пни и другие объекты находящиеся под снегом, а также мокрый снег могут привести к потере сцепления с поверхностью и застреванию мотовездехода. Будьте бдительны и обращайтесь внимание на визуальные признаки наличия подобных препятствий. При малейшем сомнении объезжайте подозрительные места. Не выезжайте на лед, не убедившись, что он достаточно прочный, чтобы выдержать совокупный вес мотовездехода, водителя и груза.

После каждой поездки обязательно очищайте от снега и льда мотовездеход и его движущиеся части (тормоза, элементы рулевого управления, карданные передачи, элементы управления, вентилятор радиатора и т. д.) Пренебрежение данным правилом может привести к образованию наледи, которую будет достаточно сложно удалить при следующем контрольном осмотре перед поездкой.

Движение по песку

Езда по песку и песчаным дюнам представляет собой особый опыт, соблюдение следующих мер предосторожности, сделает его более безопасным. Движение по мокрому, глубокому, а также мелкодисперсному песку может привести к потере сцепления с поверхностью, скольжению, проседанию или застреванию мотовездехода. В этом случае найдите более прочную опорную поверхность. Лучшим советом будет снизить скорость и следить за изменением условий.

При движении по песчаным дюнам рекомендуется оборудовать мотовездеход высоким флагштоком с предупредительным флажком. Это поможет обозначить ваше присутствие для находящихся по другую сторону дюны.

Если вы увидите впереди чужой предупредительный флажок двигайтесь с осторожностью.

Движение по гравию, щебню и прочим скользким поверхностям

Движение по щебенке и гравиям схоже с движением по льду. Подобный тип поверхности негативно скажется на управляемости мотовездехода, что может привести к его скольжению и опрокидыванию. Также может увеличиться дистанция тормозного пути. Помните, что резкие нажатия на рычаг управления дроссельной заслонкой или скольжение мотовездехода могут привести к тому, что щебень и гравий могут вылететь в сторону следующего за вами ездока. Никогда не делайте это умышлено.

При заносе или скольжении поверните рулевое колесо в сторону заноса, чтобы восстановить контроль над машиной. Ни в коем случае не блокируйте тормоза и колеса.

Преодоление препятствий

При преодолении препятствий включайте понижающую передачу (L).

Препятствия, встреченные вами на пути, следует преодолевать с осторожностью. К таким препятствиям относятся камни, поваленные деревья и ямы. Следует по возможности избегать их. Помните, что некоторые препятствия следует объезжать, из-за их размера или опасности, которую они представляют, а не преодолевать. Следует пользоваться следующим правилом - преодоление препятствий, чья высота превышает клиренс мотовездехода, категорически запрещено. Небольшие камни и поваленные деревья можно преодолеть безопасно - приближайтесь к препятствию с небольшой скоростью и под прямым (насколько это возможно) углом. Не совершайте резких ускорений, не теряйте скорости движения. Пассажиры должны крепко держаться за поручни, а их ноги — надежно опираться на пол. Прочно, но не сжимая кулаков, возьмитесь за руль и приступайте к преодолению препятствия. Помните, что препятствие может оказаться скользким и подвижным.

Движение по склонам

Наиболее важными правилами при движении по склонам являются готовность к скользкому, изменчивому рельефу и препятствиям, а также сохранение правильного положения тела внутри мотовездехода. При подъеме или спуске по слишком скользкому или рыхлому склону вы можете потерять управление. При пересечении вершины склона на высокой скорости, у вас может не остаться времени для того, чтобы оценить рельеф на противоположной стороне. Избегайте стоянки на склоне. При остановке или стоянке всегда переводите рычаг переключения передач в соответствующее положение (P) для предотвращения неконтролируемого движения мотовездехода. При необходимости остановки на склоне, подложите под колеса камни или кирпичи.

Движение вверх по склону.

Для движения вверх по склону используйте пониженную передачу (L).

В силу конструктивных особенностей данный мотовездеход прекрасно преодолевает подъемы, но имейте в виду, что опрокидывание может

произойти даже при хорошей тяге. Например, типичной является ситуация, при которой основание холма осыпалась, а вершина стала чрезмерно крутой. Данный мотовездеход не приспособлен для подобных условий. Выберите иной маршрут.

Необходимо выяснить состояние поверхности на другой стороне холма или другом берегу. Часто вас поджидает препятствие или обрыв настолько крутой, что его невозможно преодолеть или спуститься по нему.

Если вы чувствуете, что уклон увеличился до такой степени, что затрудняет движение вверх, остановите мотовездеход нажатием на педаль тормоза. Переведите рычаг переключения передач в положение заднего хода (R), и начинайте движение вниз по склону чуть отпуская педаль тормоза, чтобы поддерживать низкую скорость движения. Не пытайтесь развернуться. Не используйте силу инерции для спуска по склону, если трансмиссия мотовездехода находится в положении нейтрали. Не совершайте резких нажатий на педаль тормоза, так как это увеличит риск опрокидывания.

Движение вниз по склону

При подъёме транспортное средство может безопасно преодолеть большую крутизну, чем при спуске. Поэтому важно заранее подумать, взбираясь на холм, как потом спуститься с его вершины.

Замедление при спуске может привести к тому, что Вы покатитесь юзом, как на санях. На спуске держите постоянную скорость и даже чуть ускоряйтесь, чтобы не терять контроль над мотовездеходом. Не нажимайте резко на педаль тормоза и не блокируйте колеса.

Движение вдоль склона

По возможности избегайте движения вдоль склона холма, а не вверх или вниз. Если же это невозможно, проявляйте особую осторожность. Движение вдоль склона при крутом уклоне может перевести к опрокидыванию мотовездехода. Попадание на скользкие или рыхлые участки может привести к неконтролируемому скольжению. Избегайте препятствий, наезд на которые приведет к значительному наклону мотовездехода на одну из сторон, так это может привести к опрокидыванию. В случае, если вы почувствуете, что мотовездеход начинает заносить или он начинает опрокидываться, направьте его в сторону подошвы склона.

⚠ ОСТОРОЖНО

Будьте осторожны при загрузке и перевозке емкостей с жидкостью. Они могут повлиять на устойчивость мотовездехода во время движения вдоль склона, увеличивая риск опрокидывания.

Обрывы

Данный мотовездеход не приспособлен для преодоления обрывов. Как правило, при вывешивании с обрыва передней или задней оси, мотовездеход будет обездвижен. Если провал достаточно крутой и глубокий, то мотовездеход «ныряет» и опрокидывается.

Не пытайтесь преодолевать обрывы. Выберите другой маршрут.

Прогулки на мотовездеходе. Групповые поездки. Поездки на дальнее расстояние

Ваш отдых и развлечения не должны мешать окружающим. Держитесь в стороне от местности, не предназначенной для движения мотовездеходов. К такой местности относятся трассы снегоходов, тропы для конных верховых прогулок, гоночные трассы, трассы для горных велосипедов и т.д. Не предполагайте, что на этих трассах никого не окажется. Всегда придерживайтесь правой стороны трассы и не пересекайте ее зигзагом. Всегда будьте готовы уступить дорогу встречному транспортному средству.

Присоединитесь к местному клубу владельцев мотовездеходов. В клубе вас обеспечат картами местности, опытные водители поделятся информацией, дадут полезные советы. Если такого клуба нет в вашем районе, организуйте его сами. Совместные поездки и клубные мероприятия могут стать полезным и приятным для вас опытом общения и совместного времяпрепровождения. Эксплуатация данного мотовездехода в состоянии алкогольного, наркотического и токсического опьянения, а также в усталом или болезненном виде не допускается.

Всегда держитесь на безопасном расстоянии от других ездовых. Оцените скорость движения, окружающую обстановку, состояние своего мотовездехода — и это подскажет вам, какую дистанцию можно считать безопасной в том или ином случае. Помните, что мотовездеход не может остановиться мгновенно.

Отправляясь в дорогу, сообщите своим близким или друзьям, где вы намерены побывать и когда планируете вернуться.

Если Вы собираетесь долго пробыть в пути, запаситесь дополнительными инструментами и аварийным оборудованием. Заранее продумайте, где Вы будете заправляться в пути. Будьте готовы к встрече со всеми возможными условиями, в которых вы можете оказаться. Аптечка первой помощи всегда должна быть при Вас.

Окружающая среда

Одним из преимуществ мотовездехода является возможность путешествовать вдали от проторенных дорог и поселений. Однако не забывайте об уважении к природе и праву других людей наслаждаться ею. Не используйте мотовездеход для движения по экологически закрытым зонам. Не проезжайте на мотовездеходе через насаждения и кустарники. Не валите деревья. Не сбивайте ограждений. Не разрушайте слабый слой почвы непрерывной пробуксовкой колес. Действуйте осторожно.

Данный мотовездеход может стать причиной лесного пожара в случае, если рядом с выхлопной трубой или иными горячими частями двигателя будут скапливаться мусор и прочие инородные объекты, так как они могут воспламениться и упасть в сухую траву. Избегайте мест, где появление на вашем мотовездеходе подобных объектов наиболее вероятно: влажные участки, торфяники, высокая трава. Незамедлительно осматривайте мотовездеход на наличие инородных предметов после движения по таким местам. В случае необходимости удаляйте мусор и инородные объекты с горячих элементов. Более подробная информация приведена в разделе «Уход за мотовездеходом».

Во многих регионах преследование животных на мотовездеходе запрещено законом. Животное, преследуемое водителем мотовездехода, может погибнуть от истощения. В случае, если вам встретятся дикие животные, не преследуйте их. Остановитесь и понаблюдайте за ними в тишине. Это будет одним из наиболее запоминающихся событий в вашей жизни.

Соблюдайте правило: "Что привез – то и увез". Не разводите костры. Не разводите костров без разрешения. Если таковое у вас имеется – выбирайте пожаробезопасные места. Ущерб, нанесенный природе, скажется на вас и других людях как сейчас, так и в будущем.

Не нарушайте границ сельскохозяйственных земельных участков. Всегда получайте разрешение для движения по частным владениям или сельхоз угодьям. Берегите посевы. Не пугайте домашних животных и скот. Соблюдайте границы участков.

В заключение: не засоряйте ручьи, озера или реки, не вносите изменения в конструкцию двигателя и системы выпуска отработавших газов или не снимайте какие-либо их компоненты — это может неблагоприятно повлиять на количество вредных веществ, выбрасываемых двигателем.

ПЕРЕМЕЩЕНИЕ ГРУЗОВ И РАБОТЫ

Рабочее применение транспортного средства

Данный мотовездеход поможет вам в выполнении НЕСЛОЖНЫХ дел, от уборки снега до перевозки грузов. У Вашего дилера Can-Am Off-Road Вы можете купить любое дополнительное оборудование. Чтобы избежать травмы, крайне важно следовать всем рекомендациям и предостережениям, относящимся к дополнительному оборудованию. Всегда помните о максимально допустимой нагрузке на мотовездеход. Перегрузка мотовездехода может привести к повреждению его частей. Не перенапрягайтесь при загрузке и разгрузке мотовездехода, а также при перемещении мотовездехода вручную.

ОСТОРОЖНО

Перед сходом с мотовездехода необходимо опустить на землю навесное оборудование.

Перевозка грузов

Любой груз, перевозимый на данном мотовездеходе, негативно повлияет на его устойчивость, управляемость и тормозной путь. Не превышайте максимально допустимую нагрузку на мотовездеход, включая вес водителя, пассажира, груза, дополнительного оборудования, а также нагрузку, приходящуюся на сцепное устройство.

Плохо закреплённый груз может упасть и создать аварийную ситуацию.

Если загрузка мотовездехода превышает 390 кг (860 фунтов), необходимо использовать понижающую передачу).

Предельная нагрузка транспортного средства

Калифорнийские модели	612 кг (1349 (в фунтах))	Включая вес седоков, груза, нагрузку, приходящуюся на сцепное устройство, и дополнительное оборудование.
Модели Limited	590 кг (1300 (в фунтах))	
Модели Lone Star	785 кг (1730 (в фунтах))	
Модели, соответствующие требованиям нормативного акта NRMM	680 кг (1499 (в фунтах))	
Все прочие модели	794 кг (1750 (в фунтах))	

Ниже приведены примеры распределения общей загрузки мотовездехода.

Пример подходящей нагрузки Модели с предельной нагрузкой 794 кг (1750 фунтов), выполните регулировку в соответствии с предельной нагрузкой вашей модели.				
Водитель и пассажиры	Груз в багажном отделении	Аксессуары	Нагрузка, приходящаяся на сцепное устройство	Полная загрузка мотовездехода
340 кг (750 фунтов)	346 кг (762 фунтов)	40 кг (88 фунтов)	68 кг (150 фунтов)	794 кг (1750 фунтов)

Для снижения риска потери управления или падения перевозимого груза соблюдайте данные рекомендации.

Настройка мотовездехода для перевозки грузов

При перевозке тяжелых грузов или пассажира отрегулируйте подвеску соответствующим образом.

При перевозке в багажном отделении тяжелых грузов или при буксировке прицепа устанавливайте рычаг переключения передач в положение «L» (понижающая передача).

⚠ ОСТОРОЖНО

Если загрузка мотовездехода превышает 390 кг (860 фунтов), необходимо использовать понижающую передачу.

Загрузка багажного отделения

УВЕДОМЛЕНИЕ

При выполнении погрузо-разгрузочных работ не превышайте максимально допустимую нагрузку на задний борт багажного отделения. Прежде чем приступить к эксплуатации, всегда закрывайте задний борт, чтобы снизить опасность падения груза.

Располагайте груз как можно ниже – высокое расположение груза может привести к подъему центра тяжести, что в свою очередь, может привести к ухудшению устойчивости. Размещайте груз равномерно и, по возможности, ближе к передней части багажного отделения и к его центру.

Закрепляйте груз за специальные крюки, расположенные в багажном отделении. Для крепления груза используйте только крюки, расположенные на днище багажного отделения; не крепите груз к конструктивным элементам защитного каркаса или другим частям мотовездехода. Неправильно закрепленный груз может соскользнуть или упасть, что может причинить вред водителю и пассажиру или находящимся поблизости людям; груз может

сместиться во время движения, повлияв, тем самым, на управляемость мотовездехода.

Предметы, превышающие по высоте борты грузовой платформы, могут ограничивать поле зрения водителя, а также могут вылететь с грузовой платформы при несчастном случае. Негабаритные грузы, могут зацепиться за ветки, кусты и прочие препятствия или запутаться в них. Избегайте перекрытия грузом фар головного света и/или стоп-сигнала. Убедитесь, что груз не выступает за пределы багажного отделения, не ограничивает видимость и не мешает управлению мотовездеходом.

Не перегружайте багажное отделение.

Прежде чем начать движение, закрывайте задний борт.

⚠ ОСТОРОЖНО

Не допускается движение на мотовездеходе с открытым бортом багажного отделения.

Модель	Максимальная нагрузка		
Калифорнийские модели	Багажное отделение	272 кг (600 (в фунтах))	Груз равномерно распределен и надежно закреплен. Размещайте груз как можно ниже для уменьшения высоты расположения центра тяжести мотовездехода.
Все прочие модели		454 кг (1 000 (в фунтах))	
ВСЕ МОДЕЛИ	Задний борт	113 кг (250 (в фунтах))	Нагрузка на откидной борт должна подаваться только при загрузке багажного отсека. Не начинайте движение с открытым задним бортом.

Особенности эксплуатации мотовездехода при перевозке груза

Во время перевозки груза снижайте скорость движения и выполняйте повороты плавно. Избегайте движения по склонам и пересеченной местности.

Оставляйте больше места для торможения. При перевозке тяжелых грузов, особенно при движении по наклонным поверхностям, тормозной путь мотовездехода может увеличиться.

Подъем багажного отделения

Чтобы облегчить выгрузку, багажное отделение может быть поднято. Используйте специальные рукоятки, расположенные с обеих сторон багажного отделения.

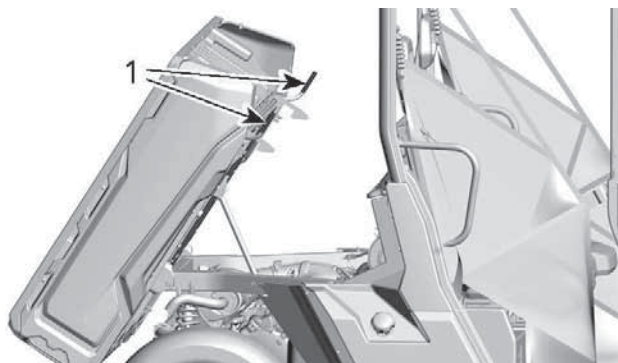

1. Потяните рукоятки

УВЕДОМЛЕНИЕ

Всегда останавливайте двигатель, прежде чем начать подъем багажного отделения.

⚠ ОСТОРОЖНО

- Прежде чем привести в действие фиксирующую рукоятку убедитесь, что позади багажного отделения не находятся люди.
- Вес груза может оказывать влияние на функцию наклона багажного отделения (наклон или опускание).
- Некоторое дополнительное оборудование, установленное на багажном отделении, могут повлиять на его открывание и закрывание. Всегда будьте внимательны во время этой операции.

Будете очень осторожны при открывании задних бортов багажного отделения и подъеме багажного отделения — при транспортировке груз мог сместиться.

Чтобы опустить багажное отделение, просто нажмите на него вниз.

⚠ ОСТОРОЖНО

- Держитесь подальше и не подпускайте других людей к багажному отделению и раме мотовездехода при опускании багажного отделения.
- Прежде чем начать движение, убедитесь, что багажное отделение зафиксировано, а его борта надежно заперты.
- Чтобы обеспечить правильную фиксацию багажного отделения в опущенном состоянии убедитесь, что между ним и рамой мотовездехода отсутствуют посторонние предметы.

Буксировка груза**УВЕДОМЛЕНИЕ**

Для буксировки прицепов необходимо должным образом установить на мотовездеход одобренное компанией BRP тягово-сцепное устройство.

Не буксируйте грузы, закрепив их за каркас или любой другой аксессуар – это может привести к опрокидыванию транспортного средства. Для буксировки грузов используйте только тягово-сцепное устройство (при наличии) или лебедку (при наличии).

Для того, чтобы вытащить застрявший мотовездеход используйте буксировочные проушины.

При буксировке грузов с помощью цепи или троса, убедитесь в отсутствии слабину перед тем, как приступить к буксировке. Поддерживайте натяжение.

При буксировке грузов с помощью цепи или троса, помните о необходимости тормозить постепенно. Инерционные характеристики груза могут привести к столкновению.

Помните о максимальном тяговом усилии мотовездехода при буксировке груза. См. подраздел «буксировка прицепа» ниже.

⚠ ОСТОРОЖНО

Провисание цепи или троса может стать причиной их разрыва.

При буксировке другого транспортного средства, убедитесь, что водитель буксируемого транспортного средства контролирует его перемещение. Для управления буксируемым транспортным средством его водитель должен использовать тормоза и руль.

Прежде чем приступить к эксплуатации лебедки, необходимо ознакомиться с предоставленной производителем документацией.

При буксировке двигайтесь с безопасной скоростью, избегайте резких поворотов. Избегайте движения по склонам и пересеченной местности. Движение по крутым склонам в этом случае категорически запрещено. Помните

об увеличении тормозного пути при движении под уклоном и с пассажиром на борту. Остерегайтесь неконтролируемых заносов или скольжений.

Буксировка прицепа

УВЕДОМЛЕНИЕ

Для буксировки прицепов необходимо должным образом установить на мотовездеход одобренное компанией BRP тягово-сцепное устройство.

Движение с прицепом значительно увеличивает риск опрокидывания, в особенности при движении по наклонным поверхностям. В случае, если прицеп располагается позади мотовездехода, убедитесь, что его сцепное устройство совместимо с установленным на мотовездеходе. Убедитесь, что прицеп находится в одной плоскости с мотовездеходом. (В некоторых случаях на сцепное устройство мотовездехода может быть установлен специальный удлинитель). Для надежного сцепления мотовездехода с прицепом используйте крепёжные цепи или тросы.

При буксировке двигайтесь с безопасной скоростью, избегайте резких поворотов. Избегайте движения по склонам и пересеченной местности. Движение по крутым склонам в этом случае категорически запрещено. Помните об увеличении тормозного пути при движении под уклоном и с пассажиром на борту. Остерегайтесь неконтролируемых заносов или скольжений.

Неправильная загрузка прицепа может стать причиной потери контроля над мотовездеходом.

Всегда проверяйте равномерное и безопасное размещение нагрузки на прицепе. Правильно нагруженным прицепом проще управлять.

При буксировке прицепа всегда переводите рычаг переключения передач в положение пониженной передачи (L) - это приведет к тому, что на колеса будет передаваться больший крутящий момент, а также скомпенсирует возросшую нагрузку на задние колеса.

В случае остановки или стоянки предотвращайте движение мотовездехода и прицепа блокировкой колес.

При отсоединении нагруженного прицепа будьте осторожны, так как он сам или перевозимый груз могут опрокинуться на вас или других людей.

При буксировке прицепа не превышайте максимально допустимую массу буксируемого груза и вертикальную нагрузку на сцепное устройство, указанные на табличке, расположенной на сцепном устройстве.

Убедитесь, что на дышле прицепа присутствует нагрузка.

ВАЖНЫЕ НАКЛЕЙКИ НА ТРАНСПОРТНОМ СРЕДСТВЕ (КАНАДА/США)

Ярлык с правилами техники безопасности

Это транспортное средство по-
ставляется с ярлыком и

табличками, содержащими важную
информацию по безопасности.

Водители и пассажиры обязаны
внимательно ознакомиться с этой
информацией перед поездкой.

⚠ ПРЕДОСТЕРЕЖЕНИЕ

ЭТО ТРАНСПОРТНОЕ СРЕДСТВО ПРЕДНАЗНАЧЕНО ДЛЯ РЕКРЕАЦИОННОГО И ДОПОЛНИТЕЛЬНОГО ОБЩЕДОСТУПНОГО ИСПОЛЬЗОВАНИЯ ВОДИТЕЛЬ ДОЛЖЕН БЫТЬ НЕ МЛАДШЕ 16 ЛЕТ

ПРОВОДИТЕ КУРСЫ ОБУЧЕНИЯ ВОЖДЕНИЮ ВЕЗДЕХОДОВ. ЗА ДОПОЛНИТЕЛЬНОЙ ИНФОРМАЦИЕЙ ОБРАЩАЙТЕСЬ К ДИЛЕРУ. Тщательно ознакомьтесь с Руководством по эксплуатации и предупредительными табличками и посмотрите видео по технике безопасности.

Следуйте всем инструкциям и предупреждениям.

ПРОКОНСУЛЬТИРУЙТЕСЬ С ДИЛЕРОМ ОНСИТЕЛЬНО ФЕДЕРАЛЬНОГО ИЛИ МЕСТНОГО ЗАКОНОДАТЕЛЬСТВА, РЕГУЛИРУЮЩЕГО ЭКСПЛУАТАЦИЮ ВЕЗДЕХОДОВ.

Неправильная эксплуатация внедорожных транспортных средств может причинить серьезную травму или привести к смертельному исходу

Будьте готовы

- Пристегните ремни безопасности и убедитесь, что сетки или двери надежно зафиксированы на месте.
- Надевайте рекомендованный шлем и защитное снаряжение.
- Водитель и пассажир должны сидеть, прислонившись спинкой к сиденью, твердо поставив ноги на пол или на подножку и держась руками за рулевое колесо или поручни. Следите за тем, чтобы ноги, руки и тело всегда находились внутри мотовездехода.



Будьте осторожны

- Избегайте потери контроля и опрокидываний.
- Избегайте резких маневров, бокового скольжения, заноса или выливания задних части мотовездехода, и не пытайтесь проедывать круги.
- Избегайте резкого ускорения на повороте, даже при трогании с места.
- Прежде чем начать выполнение поворота, снизьте скорость.
- Обращайте внимание на такие изменения рельефа, как холмы, перекошенная местность, рытвины и т. д. Избегайте движения по поверхности с покрытием.
- Избегайте езды вдоль склона.

Опрокидывания приводят к тяжелым травмам и смертельным исходам, даже на песках, открытых областях.

Водитель и пассажир обязаны следовать за местностью впереди

Если Вы думаете или чувствуете, что мотовездеход может перевернуться или опрокинуться, риск получения травмы можно снизить

следующим образом:

- Крепко держитесь за рулевое колесо или поручни и будьте готовы.
 - Не высунывайте части тела за каркас мотовездехода.
- Следите за тем, чтобы мотовездеход использовался надлежащим образом**
— это поможет предотвратить травмы:
- Прессовать небрежное или безответственное вождение.
 - Убедиться, что водители старше 16 лет и имеют действительное водительское удостоверение.
 - Не позволяйте водителям садиться за руль после употребления алкоголя или наркотиков.
 - Не допускайте езды по дорогам общественного пользования (исключение составляют участки дорог, специально выделенные для выхода внедорожников) — возможное столкновение с легковыми и грузовыми автомобилями.
 - Не превышайте вместимость: см. информацию на обратной стороне этой карточки.



НЕ СНИМАЙТЕ ЭТОТ ЯРЛЫК ДО ПРОДАЖИ ТРАНСПОРТНОГО СРЕДСТВА.

Таблица наклона Результат проверки

Bombardier Recreational Products inc.

Модель транспортного средства: XXXX

XX.X

Измерение поперечной устойчивости, в градусах, типового транспортного средства в стандартном состоянии (с нагрузкой в виде водителя и пассажира - 430 фунта), выполненное производителем в соответствии с таблицей наклона испытания на поперечную устойчивость согласно стандарту ANSI/ISO/IVA для рекреационных внедорожных транспортных средств.

На поперечную устойчивость могут влиять модификация транспортного средства, принадлежности и нагрузка.

Проводите курсы обучения вождению вездеходов. Для получения информации обратитесь к своему дилеру или на сайт toyota.org.

Проконсультируйтесь с дилером относительно федерального или местного законодательства, регулирующего эксплуатацию вездеходов.

НЕ СНИМАЙТЕ ЭТОТ ЯРЛЫК ДО ПРОДАЖИ ТРАНСПОРТНОГО СРЕДСТВА.

ОПИСАНИЕ ДВИГАТЕЛЯ ТРАНСПОРТНОГО СРЕДСТВА:

XXXXXXX

СЕРТИФИЦИРОВАН ЕРА
(МЕРЫ ПРЕДОСТОРОЖИЯ ПО ОБОИМ ОБЪЕМАМ СРЕДСТВА США)



NER (нормализованный коэффициент вывеса) = XX



ПО ШКАЛЕ ОТ 0 ДО 10, ГДЕ 0 — САМАЯ ЧИСТЫЙ

Количество посадочных мест: Пассажиры

Предупреждающие наклейки

Прочтите все предупреждающие наклейки расположенные на данном снегоходе и уясните содержащуюся в них информацию.

Данные таблички являются неотъемлемой частью мотовездехода и играют важную роль в обеспечении безопасности водителя, пассажиров или окружающих.

Предупреждающие таблички являются неотъемлемыми частями мотовездехода. Необходимо обеспечить чистоту и хорошую видимость наклеек на протяжении всего срока эксплуатации. В случае утери или повреждения наклейки необходимо заменить.

Предупреждающие наклейки предоставляются бесплатно. Обратитесь к уполномоченному дилеру Can-Am Off-Road.

При замене деталей с предупреждающими наклейками обязательно закажите (бесплатно) соответствующие предупреждающие наклейки, если они еще не наклеены на запасную часть.

ПРИМЕЧАНИЕ:

В случае выявления каких-либо различий между настоящим руководством и реальным транспортным средством, предупреждающие таблички на транспортном средстве имеют приоритет перед изображениями, приведенными в руководстве.

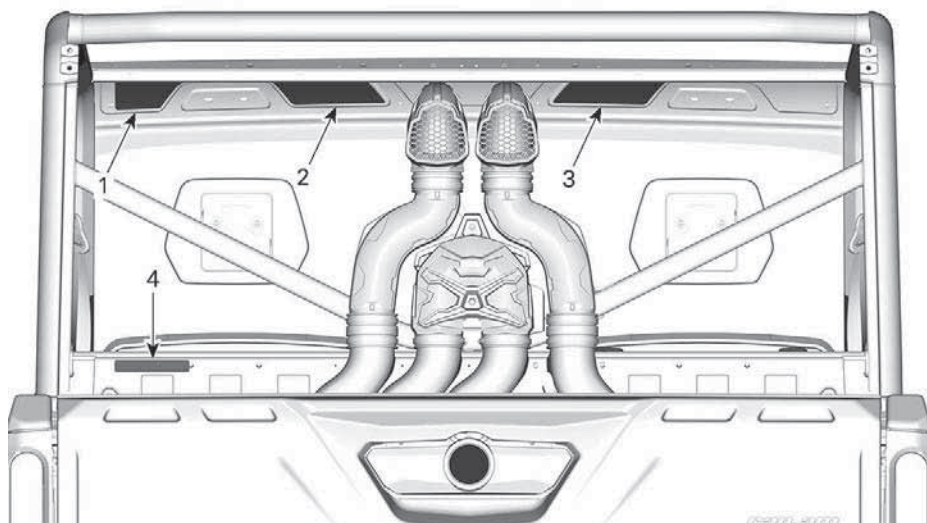

ТИПОВОЙ ВАРИАНТ

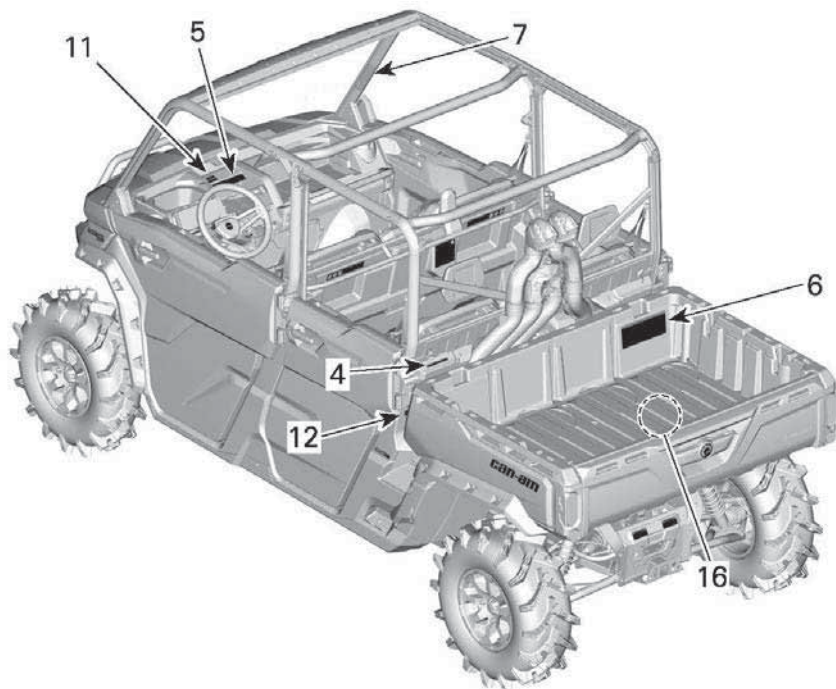

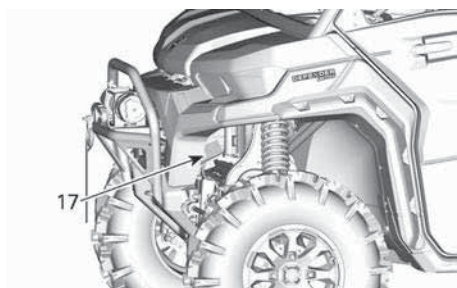
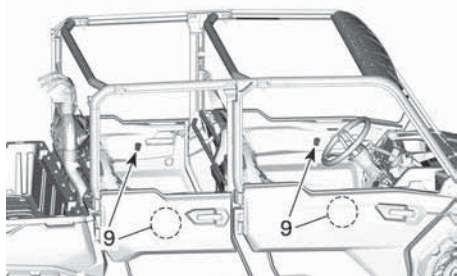
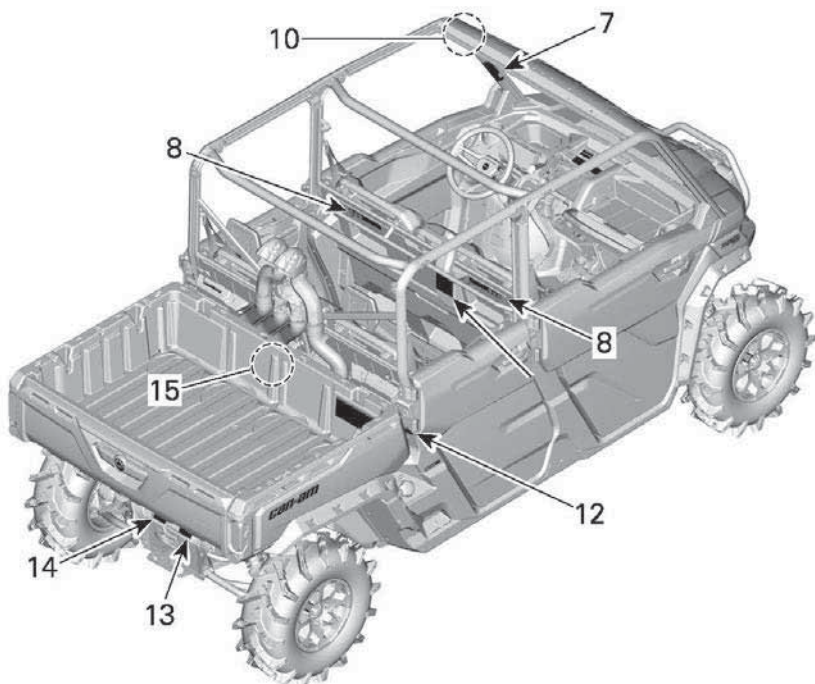

1. Предостережение общего характера

2. Общие предупреждения по эксплуатации
3. Предостережение для пассажиров
4. Буксировка грузов за каркас
5. Выбор 2WD/4WD/блокировка переднего дифференциала
6. Давление в шинах и максимальная нагрузка
7. Переворот
8. Переворот пассажира на заднем сиденье
9. Полнодверное
10. Транспортировка транспортного средства и буксировка
11. Внедорожное использование
12. Место возможного защемления в багажном отделении
13. Буксировка прицепа
14. Буксировка и нагрузка, приходящаяся на сцепное устройство
15. Горячая охлаждающая жидкость
16. Выпуск
17. Установка лебедки

18. Предостережение для пассажира на заднем сиденье

Табличка общих предупреждений по эксплуатации

Модели без КАБИНЫ

ПРЕДОСТЕРЕЖЕНИЕ

Неправильная эксплуатация внедорожных транспортных средств может вызвать серьезную травму или привести к смертельному исходу.



8886 RU

Будьте готовы

- Пристегните ремни безопасности и убедитесь, что сети или двери надёжно зафиксированы на месте.
- Надевайте рекомендованный шлем и защитную экипировку.
- Водитель и пассажир должны сидеть, прислонившись спиной к сиденью, твердо поставив ноги на пол или подножку и держась руками за рулевое колесо или поручни. Следите, чтобы ноги, руки и тело всегда находились внутри мотовездехода.

Будьте осторожны

- Избегайте потери контроля и опрокидываний:
- Избегайте резких маневров, бокового скольжения, заноса или вливания задней части мотовездехода, не пытайтесь двигаться с заносом по круговой траектории.
 - Избегайте резкого ускорения на повороте, даже в начале движения.
 - Прежде чем начать выполнение поворота, снизьте скорость.
 - Планируйте свои действия при движении по пересеченной местности, холмам, канавам, рытвинам и т. д. Учитывайте возможность изменения характера сцепления колес с поверхностью в таких условиях. Избегайте движения по поверхностям с покрытием.
 - Избегайте движения вдоль склона.

Модели с КАБИНОЙ

ПРЕДОСТЕРЕЖЕНИЕ

Неправильная эксплуатация внедорожных транспортных средств может причинить серьезную травму или привести к смертельному исходу.



Будьте готовы

- Пристегните ремни безопасности и убедитесь, что сети или двери надёжно зафиксированы на месте.
- Надевайте рекомендованный шлем и защитную экипировку.
- Водитель и пассажир должны сидеть, прислонившись спиной к сиденью, твердо поставив ноги на пол или подножку и держась руками за рулевое колесо или поручни. Следите, чтобы ноги, руки и тело всегда находились внутри мотовездехода.

Будьте осторожны

Избегайте потери контроля и опрокидываний:

- Избегайте резких маневров, бокового скольжения, заноса или вливания задней части мотовездехода, не пытайтесь двигаться с заносом по круговой траектории.
- Избегайте резкого ускорения на повороте, даже в начале движения.
- Прежде чем начать выполнение поворота, снизьте скорость.
- Планируйте свои действия при движении по пересеченной местности, холмам, канавам, рытвинам и т. д. Учитывайте возможность изменения характера сцепления колес с поверхностью в таких условиях. Избегайте движения по поверхностям с покрытием.
- Избегайте езды вдоль склона.

701690-141-141 RU

Общая предупреждающая наклейка

Модели без КАБИНЫ

⚠ ПРЕДОСТЕРЕЖЕНИЕ

Опрокидывания приводят к тяжелым травмам и смертельным исходам, даже на плоских, открытых областях.

Водитель и пассажир обязаны следить за местностью впереди
 Если Вы думаете или чувствуете, что мотовездеход может перевернуться или опрокинуться, риск получения травмы можно снизить следующим образом:

- Крепко держитесь за рулевое колесо или поручни и будьте готовы.
- Не высовывайте части тела за каркас мотовездехода.

Следите за тем, чтобы мотовездеход использовался надлежащим образом – это поможет предотвратить травмы:

- Прескачайте небрежное или безответственное вождение.
- Убедитесь, что водители старше 16 лет и имеют действительное водительское удостоверение.
- Не позволяйте водителям садиться за руль после употребления алкоголя или наркотиков.
- Запрещена езда по дорогам общественного пользования (исключение составляют участки дороги, специально выделенные для выхода внедорожников) – возможны столкновения с легковыми и грузовыми автомобилями.
- Не превышайте вместимость: 6 человека.

Прочитайте и уясните всю информацию, содержащуюся в предупреждающих наклейках, найдите и прочитайте Руководство по эксплуатации, посмотрите видеоролик по безопасности (используя ссылку по QR-коду или посетив веб-сайт Can-am).

Патент: www.brp.com/en/about-brp/patents.html

8108_RU

MAX





Модели с КАБИНОЙ

⚠ ПРЕДОСТЕРЕЖЕНИЕ

Опрокидывания приводят к тяжелым травмам и смертельным исходам, даже на плоских, открытых областях.

Водитель и пассажир обязаны следить за местностью впереди
 Если Вы думаете или чувствуете, что мотовездеход может перевернуться или опрокинуться, риск получения травмы можно снизить следующим образом:

- Крепко держитесь за рулевое колесо или поручни и будьте готовы.
- Не высовывайте части тела за каркас мотовездехода.

Следите за тем, чтобы мотовездеход использовался надлежащим образом
 это поможет предотвратить травмы:

- Прескачайте небрежное или безответственное вождение.
- Убедитесь, что водители старше 16 лет и имеют действительное водительское удостоверение.
- Не позволяйте водителям садиться за руль после употребления алкоголя или наркотиков.
- Запрещена езда по дорогам общественного пользования (исключение составляют участки дороги, специально выделенные для выхода внедорожников) – возможны столкновения с легковыми и грузовыми автомобилями.
- Не превышайте вместимость: 6 человека.

Прочитайте и уясните всю информацию, содержащуюся в предупреждающих наклейках, найдите и прочитайте Руководство по эксплуатации, посмотрите видеоролик по безопасности (используя ссылку по QR-коду или посетив веб-сайт Can-am).

Патент: www.brp.com/en/about-brp/patents.html

9023_RU

6X





Предупреждающая табличка пассажира

Модели без КАБИНЫ

⚠ ПРЕДОСТЕРЕЖЕНИЕ

ПАССАЖИР (Ы)

Неправильная эксплуатация мотовездехода может вызвать серьезную травму или привести к смертельному исходу.

Будьте готовы

- Пристегните ремень безопасности и убедитесь, что сеть или дверь надёжно зафиксирована на месте.
- Надевайте рекомендованный шлем и защитную экипировку.

Вы должны сидеть, прислонившись спиной к сиденью, твердо поставив ноги на пол или подножку и держась руками за поручни. Следите, чтобы ноги, руки и тело всегда находились внутри мотовездехода.

Водитель и пассажир обязаны следить за местностью впереди

- Если вы думаете или чувствуете, что мотовездеход может перевернуться или опрокинуться, риск получения травмы можно снизить следующим образом:
- Крепко держитесь за поручни и будьте готовы.
- Не высовывайте части тела за каркас мотовездехода.

ОТВЕТСТВЕННОСТЬ ПАССАЖИРА

- Не садитесь в мотовездеход в состоянии опьянения.
- Попросите водителя снизить скорость или остановиться, если вы почувствовали себя некомфортно.



8897_RU

Модели с КАБИНОЙ

⚠ ПРЕДОСТЕРЕЖЕНИЕ

ПАССАЖИР (Ы)

Неправильная эксплуатация мотовездехода может вызвать серьезную травму или привести к смертельному исходу.

Будьте готовы

- Пристегните ремень безопасности и убедитесь, что сеть или дверь надёжно зафиксирована на месте.
- Надевайте рекомендованный шлем и защитную экипировку.

Вы должны сидеть, прислонившись спиной к сиденью, твердо поставив ноги на пол или подножку и держась руками за поручни.

Следите, чтобы ноги, руки и тело всегда находились внутри мотовездехода.

Водитель и пассажир обязаны следить за местностью впереди. Если вы думаете или чувствуете, что мотовездеход может перевернуться или опрокинуться, риск получения травмы можно снизить следующим образом:

- Крепко держитесь за поручни и будьте готовы.
- Не высовывайте части тела за каркас мотовездехода.

ОТВЕТСТВЕННОСТЬ ПАССАЖИРА

- Не садитесь в мотовездеход в состоянии опьянения.
- Попросите водителя снизить скорость или остановиться, если вы почувствовали себя некомфортно.



704906125_RU

Опрокидывание — предупредительные таблички

Левая сторона

⚠ ПРЕДОСТЕРЕЖЕНИЕ

Будьте готовы к опрокидыванию
При опрокидывании части тела (руки, ноги и голова), находящиеся вне кабины, могут быть придавлены защитным каркасом или другими частями мотовездехода.

Пристегните ремень безопасности и убедитесь, что сетка и/или дверь надёжно зафиксирована на месте, чтобы держать руки и ноги внутри мотовездехода.



НЕ держитесь за каркас во время езды.

НЕ пытайтесь остановить опрокидывание руками или ногами.



704909028_RU

Правая сторона

⚠ ПРЕДОСТЕРЕЖЕНИЕ

Будьте готовы к опрокидыванию
При опрокидывании части тела (руки, ноги и голова), находящиеся вне кабины, могут быть придавлены защитным каркасом или другими частями мотовездехода.

Пристегните ремень безопасности и убедитесь, что сетка и/или дверь надёжно зафиксирована на месте, чтобы держать руки и ноги внутри мотовездехода.



НЕ держитесь за каркас во время езды.

НЕ пытайтесь остановить опрокидывание руками или ногами.



704909030_RU

Переворот пассажира на заднем сиденье — предупредительные таблички

Левая сторона

⚠ ПРЕДОСТЕРЕЖЕНИЕ



Будьте готовы к опрокидыванию

При опрокидывании части тела (руки, ноги и голова), находящиеся вне кабины, могут быть придавлены защитным каркасом или другими частями мотовездехода. Пристегните ремень безопасности и убедитесь, что сеть и/или дверь надёжно зафиксирована на месте — это поможет удерживать руки и ноги внутри мотовездехода.

НИКОГДА не держитесь за каркас во время движения.

НИКОГДА не пытайтесь остановить опрокидывание руками или ногами.

8559_RU

Правая сторона

⚠ ПРЕДОСТЕРЕЖЕНИЕ

Будьте готовы к опрокидыванию

При опрокидывании части тела (руки, ноги и голова), находящиеся вне кабины, могут быть придавлены защитным каркасом или другими частями мотовездехода. Пристегните ремень безопасности и убедитесь, что сеть и/или дверь надёжно зафиксирована на месте — это поможет удерживать руки и ноги внутри мотовездехода.

НИКОГДА не держитесь за каркас во время движения.

НИКОГДА не пытайтесь остановить опрокидывание руками или ногами.



8559_RU

Выбор 2WD/4WD — предупреждающая табличка

⚠ ПРЕДОСТЕРЕЖЕНИЕ



Установите рычаг переключения передач в положение P (СТОЯНКА) перед выходом из мотовездехода. В противном случае он может начать катиться.

Остановите мотовездеход и нажмите на тормоз перед использованием рычага переключения передач и переключателя 2WD/4WD и переключателя блокировки заднего дифференциала.

Если загрузка мотовездехода превышает 390 кг, необходимо использовать понижающую передачу.

Общая полезная нагрузка включает вес водителя, пассажира, груза, дополнительного оборудования, принадлежностей и дышла буксирной сцепки (если применимо).

8126_RU

Давление в шинах и максимальная нагрузка — предупреждающая табличка

⚠ ПРЕДОСТЕРЕЖЕНИЕ

НИКОГДА не возите пассажиров в грузовом боксе или на двери.

НИКОГДА не наполняйте канистру бензином, поставив ее в кузов. Это может привести к взрыву.

НИКОГДА не превышайте грузоподъемность мотовездехода (см. таблицу), включая вес водителя, пассажиров, груза, дополнительного оборудования и вертикальную нагрузку на сцепную головку прицепа (если применимо).

НИКОГДА не превышайте ДОПУСТИМУЮ НАГРУЗКУ НА ЗАДНЮЮ ЧАСТЬ ТРАНСПОРТНОГО СРЕДСТВА (См. таблицу ниже) с равномерным распределением (в том числе вертикальная нагрузка на сцепную головку прицепа, если это применимо).

ВСЕГДА тщательно закрепляйте груз.

Неправильное давление воздуха в шинах или перегрузка может привести к потере контроля, что в свою очередь чревато серьезными травмами или смертельным исходом.

- Недостаточно накачанная шина может оторваться от обода.

Чтобы уменьшить риск потери контроля или потери груза:

При загрузке груза:

- Размещайте груз ближе к переднему краю и к центру и как можно ниже.
- Пристегивайте откидной задний борт.

При перевозке груза:

- Снижайте скорость и медленно входите в поворот.
- Избегайте движения по склонам и сильно пересеченной местности.
- Увеличивайте тормозной путь.



		3 ЧЕЛОВЕКА		6 ЧЕЛОВЕКА	
		XMR	ПРОЧЕЕ	XMR	ПРОЧЕЕ
КОМПЛЕКТАЦИИ		НЕТ	НЕТ	ЛОУНЕСТАР	ПРОЧЕЕ
ДВЕРИ		НЕТ	НЕТ	НЕТ	НЕТ
ХОЛОДНЫЕ ПЕРЕДНИЕ: кПа		97 (14)	97 (14)	152 (22)	
ШИНЫ ДАВЛЕНИЕ ЗАДНИЕ: кПа		179 (26)	124 (18)	165 (24)	
CALIFORNIA	МАКС. ГРУЗОПОДЪЕМНОСТЬ: КГ	545 (1200)		612 (1350)	
	МАКСИМАЛЬНАЯ НАГРУЗКА: КГ	272 (600)		272 (600)	
ПРОЧЕЕ	МАКС. ГРУЗОПОДЪЕМНОСТЬ: КГ	680 (1500)	739 (1630)	785 (1730)	794 (1750)
	МАКСИМАЛЬНАЯ НАГРУЗКА: КГ	454 (1000)		454 (1000)	

Дополнительная информация по использованию грузового бокса содержится в Руководстве по эксплуатации.

704009952_RU

Буксировка грузов с использованием каркаса безопасности

⚠ ПРЕДОСТЕРЕЖЕНИЕ

ЗАПРЕЩАЕТСЯ прикреплять груз для буксировки к каркасу. Это может привести к опрокидыванию мотовездехода. Для буксировки груза используйте только сцепное устройство.



8118_RU

**Транспортировка и буксировка транспортного средства —
предупреждающая табличка**

<p>⚠ ПРЕДОСТЕРЕЖЕНИЕ</p> <p>НИКОГДА Не буксируйте мотовездеход, развернув его задней частью вперед, если ветровое стекло установлено на своем месте. В противном случае возможно повреждение ветрового стекла.</p> <p>ВСЕГДА при буксировке передняя часть мотовездехода должна быть направлена вперед.</p> <p>8690_RU</p>	
---	---

Полнодверное — предупреждающая табличка

<p>⚠ ПРЕДОСТЕРЕЖЕНИЕ</p> <p>В целях снижения опасности получения серьезной травмы или гибели, прочитайте предупреждающие таблички и следуйте этим правилам.</p> <p>Дверь не рассчитана на то, чтобы удерживать и/или защищать пассажиров.</p> <p>ВСЕГДА</p> <ul style="list-style-type: none">- Пристегивайте свой ремень безопасности.- Полностью оставайтесь в кабине.- Фиксируйте дверь перед началом движения.- Пристегивайте боковую сеть, когда дверь снята с мотовездехода. <p>НИКОГДА</p> <ul style="list-style-type: none">- Не опирайтесь локтем на дверь во время движения. <p>8691_RU</p>
--

Дверь — предупредительные таблички

⚠ ОСТОРОЖНО

НЕ выставляйте руку за каркас транспортного средства, это может привести к СЕРЬЕЗНЫМ ТРАВМАМ.

Левая сторона



Правая сторона



Пассажир на заднем сиденье — предупреждающая табличка



Место защемления багажного отделения — предупреждающая табличка



Для внедорожного использования — предупреждающая табличка



Буксировка и нагрузка, приходящаяся на сцепное устройство — предупреждающая табличка



Буксировка прицепа — предупреждающая табличка



**Установка лебедки —
предупреждающая табличка**

⚠ ПРЕДОСТЕРЕЖЕНИЕ

Для заземления лебёдки обязательно используйте штырь батареи. В противном случае возможен нежелательный сигнал усилителя руля, что приведёт к нежелательному повороту руля. В определённых обстоятельствах нежелательный поворот руля может привести к потере контроля над транспортным средством и может увеличить опасность аварии.

8273_RU

Выхлоп — пиктограмма горячей детали

⚠ ВНИМАНИЕ

Не прикасаться, когда компонент горячий.



Горячая охлаждающая жидкость — табличка с предупреждением

⚠ ОСТОРОЖНО

Не открывать пока двигатель горячий.



Предостерегающая пиктограмма на корпусе

*Формованная пиктограмма
заднего борта*

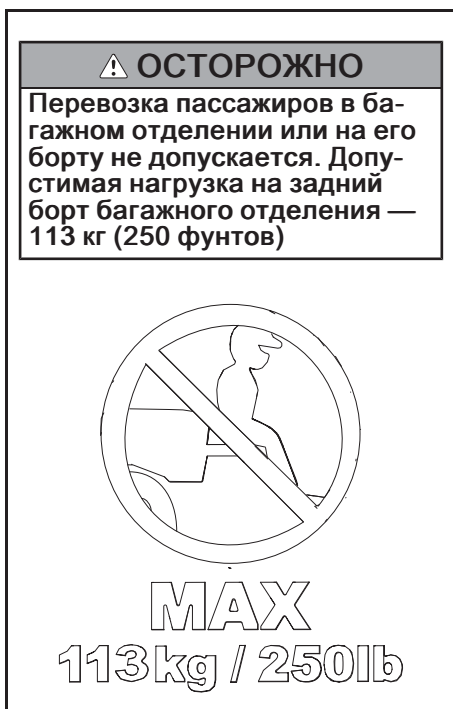

Ярлык соответствия стандартам

Предупреждающий ярлык с постановлением № 65 штата Калифорния

Применимо для всех моделей в Канаде и Соединенных Штатах Америки или везде, кроме Канады и Соединенных Штатов Америки, если они эквивалентны модели, сертифицированной по стандартам Агентства по охране окружающей среды США.

 **ПРЕДОСТЕРЕЖЕНИЕ:** Эксплуатация и обслуживание внедорожного транспортного средства может стать причиной воздействия на вас химических агентов, включая выхлопные газы, угарный газ, фталаты и свинец, которые расцениваются администрацией штата Калифорния, как вещества, способствующие развитию раковых заболеваний и врожденных пороков, а также заболеваний репродуктивной системы.

Для того, чтобы уменьшить воздействие подобных веществ, избегайте вдыхания выхлопных газов, не оставляйте двигатель работать на оборотах холостого хода (кроме случаев, когда это необходимо), проводите обслуживание транспортных средств в хорошо вентилируемых помещениях, надевайте перчатки, чаще мойте руки.

Для получения дополнительной информации:
www.P65Warnings.ca.gov/products/passenger-vehicle



704906872_RU

ВАЖНЫЕ НАКЛЕЙКИ НА ТРАНСПОРТНОМ СРЕДСТВЕ (ВСЕ СТРАНЫ, ЗА ИСКЛЮЧЕНИЕМ КАНАДЫ/США)

Пиктограмма по безопасности

Прочтите все предупреждающие наклейки расположенные на данном снегоходе и уясните содержащуюся в них информацию.

Данные таблички являются неотъемлемой частью мотовездехода и играют важную роль в обеспечении безопасности водителя, пассажиров или окружающих.

Предупреждающие таблички являются неотъемлемыми частями мотовездехода. Необходимо обеспечить чистоту и хорошую видимость наклеек на протяжении всего срока эксплуатации. В случае утери или повреждения наклейки необходимо заменить.

Предупреждающие наклейки предоставляются бесплатно. Обратитесь к уполномоченному дилеру Can-Am Off-Road.

При замене деталей с предупреждающими наклейками обязательно закажите (бесплатно) соответствующие предупреждающие наклейки, если они еще не наклеены на запасную часть.

ПРИМЕЧАНИЕ:

В случае выявления каких-либо различий между настоящим руководством и реальным транспортным средством, предупреждающие таблички на транспортном средстве имеют приоритет перед изображениями, приведенными в руководстве.

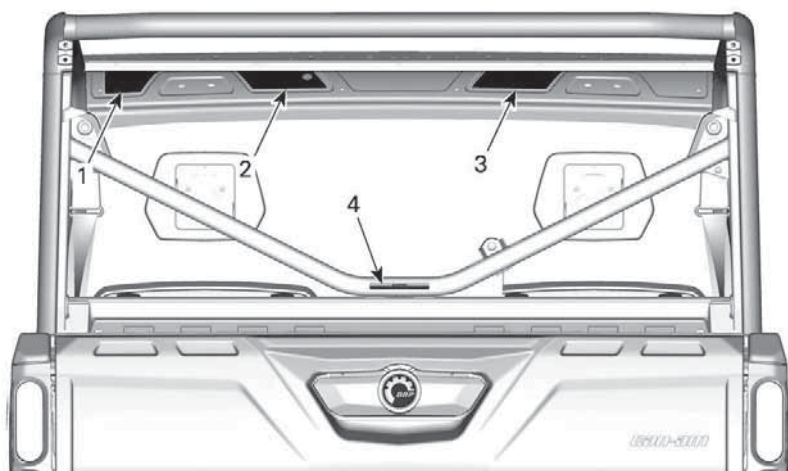

ТИПОВОЙ ВАРИАНТ

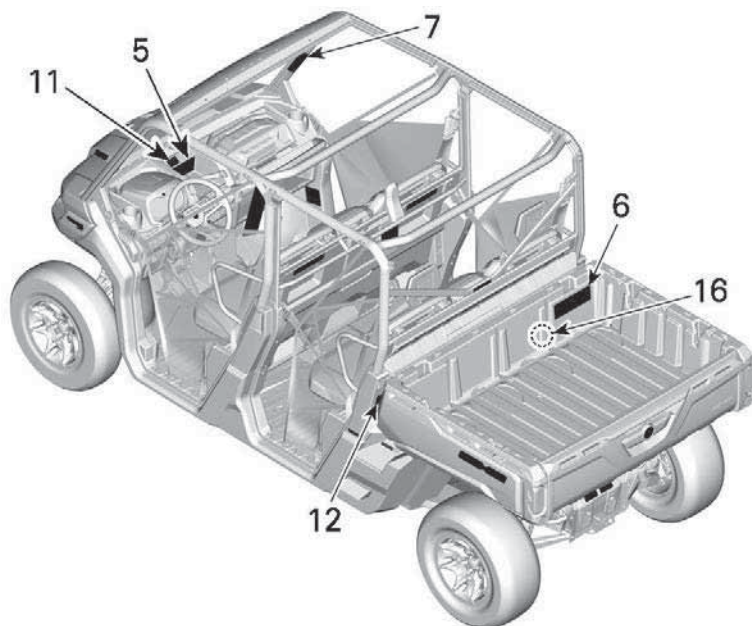

ТИПОВОЙ ВАРИАНТ

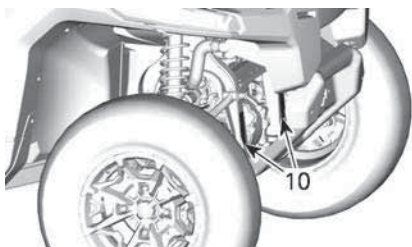

- 12. Место возможного заземления в багажном отделении
- 13. Буксировка прицепа
- 14. Буксировка и нагрузка, приходящаяся на сцепное устройство
- 15. Горячая охлаждающая жидкость
- 16. Выпуск

- 1. Предостережение общего характера
- 2. Общие предупреждения по эксплуатации
- 3. Предостережение для пассажиров
- 4. Буксировка грузов за каркас
- 5. Выбор 2WD/4WD
- 6. Давление в шинах и максимальная нагрузка
- 7. Переворот
- 8. Переворот пассажира на заднем сиденье
- 9. Предостережение для пассажира на заднем сиденье
- 10. Установка лебедки
- 11. Внедорожное использование

Предупреждающая табличка водителя

⚠ ОСТОРОЖНО

- Прочитайте и уясните всю информацию, содержащуюся в предупреждающих наклейках, найдите и прочитайте Руководство по эксплуатации.
- Всегда надевайте одобренные к применению защитный шлем и защитную экипировку.
- Пристегивайте ремни безопасности и проверяйте, чтобы сетка была зафиксирована, а дверь надежно заперта.
- Всегда носите защиту для ушей.
- Водитель и пассажир должны сидеть, прислонившись спиной к сиденью, твердо поставив ноги на пол или на подножку и держась руками за рулевое колесо или поручни.
- Если Вы думаете или чувствуете, что мотовездеход может перевернуться или опрокинуться, риск получения травмы можно снизить следующим образом: Крепко держитесь за рулевое колесо или поручни и сосредоточьтесь. Не высовывайте никакие части тела за каркас мотовездехода ни по какой причине.
- Следите за тем, чтобы вы всегда полностью находились внутри мотовездехода.



7947

Табличка общих предупреждений по эксплуатации

⚠ ОСТОРОЖНО

- Убедитесь, что водители старше 16 лет и имеют действительное водительское удостоверение.
- Не превышайте вместимость: 6 человека.
- Не позволяйте водителям садиться за руль после употребления алкоголя или наркотиков.
- Избегайте потери контроля и опрокидываний:
 - Избегайте резких маневров, бокового скольжения, заноса или вильяния задней части мотовездехода, и не пытайтесь проделывать круги.
 - Избегайте резких ускорение на повороте, даже при трогании с места.
 - Снизьте скорость перед входом в поворот.
 - Обращайте внимание на такие изменения рельефа, как холмы, пересеченная местность, рытвины и т. д.
 - Избегайте движения по поверхностям с покрытием.
 - Избегайте езды вдоль склона.
- Опрокидывания приводят к тяжелым травмам и смертельным исходам, даже на плоских, открытых областях.
- Не водите мотовездеход по дорогам общественного пользования (исключение составляют участки дорог, специально выделенные для выхода внедорожников) — это может привести к столкновениям с легковыми и грузовыми автомобилями.
- Посмотрите видеоролик по мерам безопасности, используя ссылку по QR-коду или посетив веб-сайт Can-am.

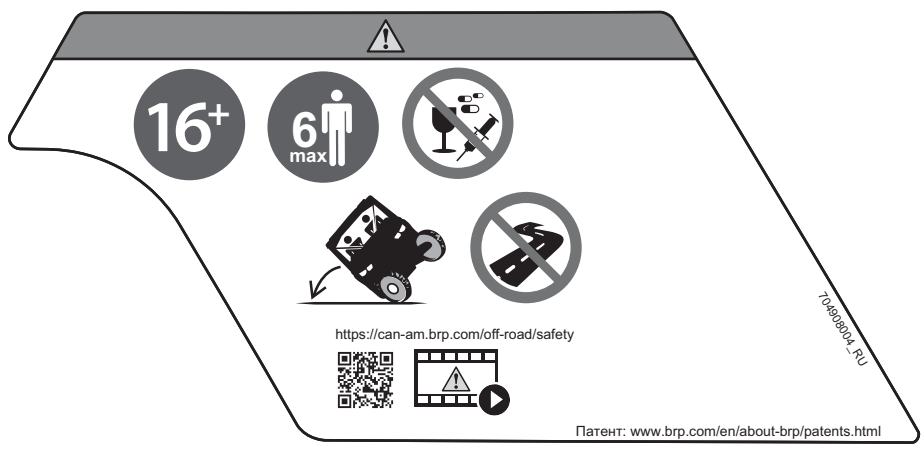

Предупреждающая пиктограмма для пассажира

⚠ ОСТОРОЖНО

- Всегда надевайте одобренные к применению защитный шлем и защитную экипировку.
- Всегда носите защиту для ушей.
- Пристегивайте ремни безопасности и проверяйте, чтобы сетка была зафиксирована, а дверь надежно заперта.
- Водитель и пассажир должны сидеть, прислонившись спиной к сиденью, твердо поставив ноги на пол или на подножку и держась руками за поручни.
- Если Вы думаете или чувствуете, что мотовездеход может перевернуться или опрокинуться, риск получения травмы можно снизить следующим образом:
 - Крепко держитесь за рулевое колесо или поручни и сосредоточьтесь.
 - Не высовывайте никакие части тела за каркас мотовездехода ни по какой причине.
- Следите за тем, чтобы вы всегда полностью находились внутри мотовездехода.
- Не позволяйте водителям садиться за руль после употребления алкоголя или наркотиков.



Давление в шинах и максимальная нагрузка — предупреждающая табличка

⚠ ОСТОРОЖНО

- Найдите и прочитайте Руководство по эксплуатации. – Неправильное давление в шинах или загрузка может привести к **ТЯЖКИМ УВЕЧЬЯМ** или **СМЕРТИ**, вызванным потерей управления.
- Всегда поддерживайте в шинах рекомендованное давление воздуха.
- **НИКОГДА** не превышайте грузоподъемность транспортного средства, включая вес водителя, пассажира, принадлежностей и тягово-сцепного устройства (если применимо).
- Не перегружайте багажное отделение.
- **НИКОГДА** не наполняйте канистру бензином, поставив ее в кузов. Это может привести к взрыву.
- **НИКОГДА** не перевозите пассажиров в багажном отделении и на его борту.



3x		97	124	680	454
	XMR	97	179	680	454
3x		124	138	771	454
6x		152	165	794	454



INT

8854_RU

Опрокидывание — предупредительные таблички

⚠ ОСТОРОЖНО

- Не пытайтесь остановить опрокидывание руками или ногами.
- Не держитесь за каркас во время езды.
- Пристегивайте ремни безопасности и проверяйте, чтобы сетка была зафиксирована, а дверь надежно заперта.

Левая сторона

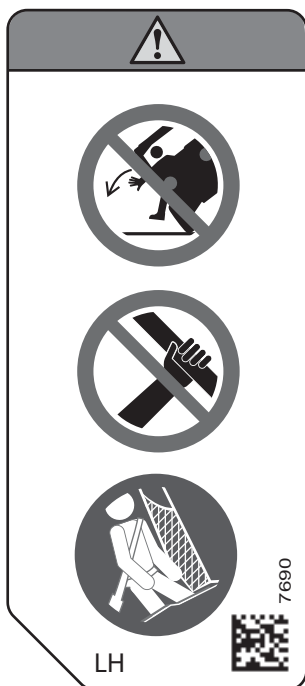

Правая сторона

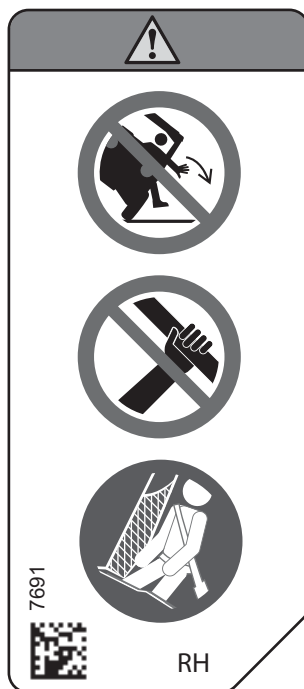

Предупреждающая пиктограмма заднего пассажира

⚠ ОСТОРОЖНО

- Всегда надевайте одобренные к применению защитный шлем и защитную экипировку.
- Всегда носите защиту для ушей.
- Пристегните ремни безопасности и сетки.
- Водитель и пассажир должны сидеть, прислонившись спиной к сиденью, твердо поставив ноги на пол или на подножку и держась руками за поручни.
- Если Вы думаете или чувствуете, что мотовездеход может перевернуться или опрокинуться, риск получения травмы можно снизить следующим образом:
 - Крепко держитесь за рулевое колесо или поручни и сосредоточьтесь.
 - Не высовывайте никакие части тела за каркас мотовездехода ни по какой причине.
- Следите за тем, чтобы вы всегда полностью находились внутри мотовездехода.
- Не позволяйте водителям садиться за руль после употребления алкоголя или наркотиков.





Выбор 2WD/4WD — предупреждающая пиктограмма

⚠ ОСТОРОЖНО

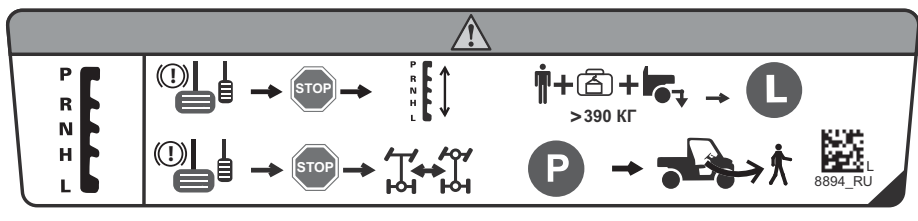
- Остановите мотовездеход и нажмите на тормоз перед использованием рычага переключения передач и переключателя 2WD/4WD
- Если вес водителя и пассажиров, груза в багажном отделении и буксируемого груза превышает 390 кг (860 фунтов), переключите рычаг переключения передач на понижающую передачу (L).
- Помещайте рычаг передач в положение ПАРКОВКИ (P) перед тем как выйти из транспортного средства. В противном случае он может начать катиться.

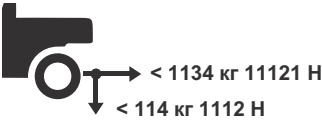

Буксировка и нагрузка, приходящаяся на сцепное устройство — предупреждающая табличка

⚠ ОСТОРОЖНО	
<ul style="list-style-type: none">– МАКСИМАЛЬНОЕ тяговое усилие: 1134 кг (2500 фунтов).– МАКСИМАЛЬНАЯ вертикальная нагрузка на сцепное устройство: 114 кг (250 фунтов).– При буксировке трейлера, включайте понижающую передачу (L).– Снижайте скорость и медленно входите в поворот.– Избегайте движения по склонам и пересеченной местности.– Увеличивайте тормозной путь.	
 	 +   8321_RU

Место защемления багажного отделения — предупреждающая табличка

⚠ ОСТОРОЖНО
<ul style="list-style-type: none">– Узкое место. Будьте осторожны при опускании грузового бокса.
   7956

Буксировка грузов с использованием каркаса безопасности

⚠ ОСТОРОЖНО
<ul style="list-style-type: none">– ЗАПРЕЩАЕТСЯ прикреплять груз для буксировки к каркасу. Это может привести к опрокидыванию мотовездехода. Используйте сцепное устройство для прицепа или проушину для эвакуации для буксировки грузов.
   7694

**Установка лебедки —
предупреждающая табличка**

⚠ ОСТОРОЖНО

- Ни в коем случае не используйте раму рядом с этим местом для заземления любых электрических компонентов, в частности, лебёдки.
- При использовании электрический компонент может вызвать нежелательный сигнал усилителя руля, что приведёт к нежелательному повороту руля.
- В определённых обстоятельствах нежелательный поворот руля может привести к потере контроля над транспортным средством, что, в свою очередь, чревато серьезными ТРАВМАМИ и ГИБЕЛЬЮ людей.

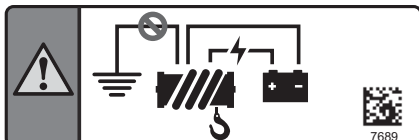

**Горячая охлаждающая жидкость —
табличка с предостережением**

⚠ ОСТОРОЖНО

Не открывать пока двигатель горячий.



**Холодный запуск —
предупреждающая табличка**

Эта табличка расположена в переднем сервисном отсеке.

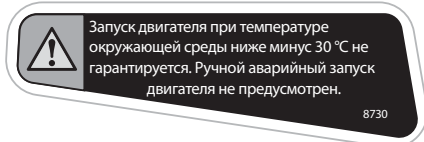

ТОЛЬКО В ЕВРАЗИЙСКОМ СОЮЗЕ

Выхлоп — пиктограмма горячей детали



Предостерегающая пиктограмма на корпусе

Формованная пиктограмма
заднего борта



ИНФОРМИРОВАНИЕ О ПРОБЛЕМАХ С БЕЗОПАСНОСТЬЮ

В Канаде, если вы полагаете, что ваше транспортное средство имеет дефект, который может стать причиной ДТП или привести к травме или гибели людей, вам следует немедленно уведомить об этом Министерство транспорта Канады в дополнение к оповещению компании Bombardier Recreational Products Inc.

Если Министерство транспорта Канады будет получать похожие жалобы, оно может начать расследование, и если обнаружит, что проблемы с безопасностью имеются в группе транспортных средств, оно может начать кампанию по отзыву и устранению неисправностей транспортных средств. Тем не менее, Министерство транспорта Канады не может быть вовлечено в решение индивидуальных проблем между вами, вашим дилером или компанией Bombardier Recreational Products Inc.

Контактная информация Министерства транспорта Канады:



819-994-3328 (номер для звонков из региона Гатино-Оттава и для международных звонков)
Номер для бесплатных звонков: 1 800-333-0510 (в Канаде)



Transport Canada - ASFAD
330 Sparks Street
Ottawa, ON
K1A 0N5



<https://www.tc.gc.ca/recalls>

Эта страница намеренно оставлена пустой.

ИНФОРМАЦИЯ О ТРАНСПОРТНОМ СРЕДСТВЕ

ОСНОВНЫЕ ОРГАНЫ УПРАВЛЕНИЯ

Важно знать расположение и принцип действия всех органов управления родстером. Также важно развить навыки плавного и скоординированного их использования.

ПРИМЕЧАНИЕ:

Некоторые из предупреждающих наклеек не проиллюстрированы в настоящем Руководстве. Для получения информации о предупреждающих наклейках, расположенных на мотовездеходе, обратитесь к разделу «Важные предупреждающие таблички».

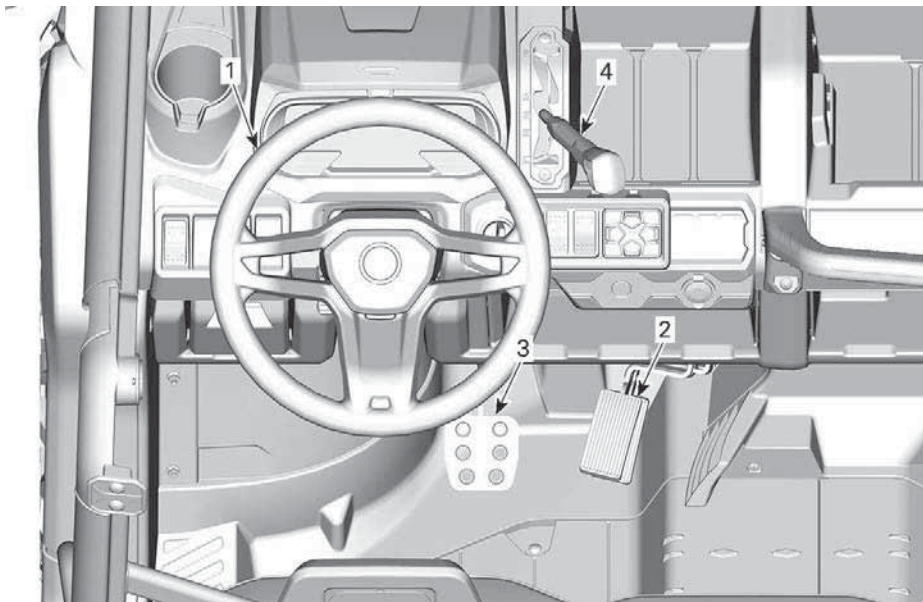

1. Руль
2. Педаль акселератора
3. Педаль тормоза
4. Переключателя передач

Рулевое колесо

Руль располагается перед водителем сиденьем.

Посредством руля осуществляется поворот мотовездехода влево или вправо.

Поворачивайте рулевое колесо в направлении желаемого движения.

Держитесь за руль обеими руками, не обхватывайте рулевое колесо большими пальцами.

ВНИМАНИЕ

При езде по сложному рельефу или при пересечении препятствий рулевое колесо может резко дернуться в сторону и травмировать руку или запястье, если большие пальцы сомкнуты вокруг него.

Усилитель рулевого управления (DPS) уменьшает усилия поворота рулевого колеса.

Педаль акселератора

Педаль акселератора расположена справа от педали тормоза.

Данный педаль служит для управления скоростью вращения коленчатого вала двигателя.

Для увеличения или поддержания скорости движения нажмите на педаль правой ногой.

Для уменьшения скорости - отпустите педаль.

Так как педаль акселератора подпружинена, при отпускиании она должна возвращаться в исходное положение.

Педаль тормоза

Педаль тормоза расположена слева от педали тормоза.

Данный педаль служит для замедления и остановки мотовездехода.

Для уменьшения скорости движения или остановки мотовездехода нажмите на педаль правой ногой.

Педаль тормоза снабжена пружиной и должна возвращаться в исходное положение, когда она не нажата.

Рычаг переключения передач

Рычаг переключения передач располагается на верхней консоли справа от рулевого колеса.

Данный рычаг используется для переключения передач.

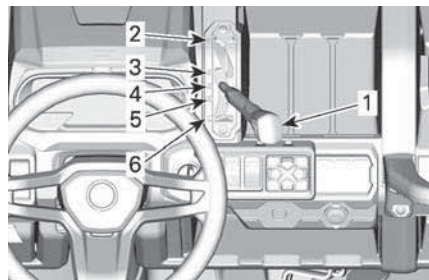

ТИПОВОЙ ВАРИАНТ

1. Рукоятка переключения режимов
2. Парковочная блокировка
3. Передача заднего хода
4. Нейтральная передача
5. Повышенная передача (при движении вперед)
6. Пониженная передача (при движении вперед)

Перед включением любой передачи необходимо привести в действие тормоза и полностью остановить мотовездеход.

ОСТОРОЖНО

Конструкцией коробки передач не предусмотрено возможность переключения передач во время движения.

СТОЯНОЧНАЯ

Стоянка блокирует коробку передач и предотвращает движение мотовездехода.

ОСТОРОЖНО

Если вы не пользуетесь мотовездеходом, переведите рычаг переключения передач в положение «Р» (стоянка). В противном случае мотовездеход может начать движение.

Задний ход

Когда рычаг переключения передач находится в этом положении, мотовездеход может двигаться задним ходом.

В зависимости от конфигурации вашего транспортного средства, на нем может быть установлен звуковой сигнал заднего хода. Он включается автоматически при выборе передачи заднего хода.

ПРИМЕЧАНИЕ:

Скорость вращения коленчатого вала двигателя при движении задним ходом ограничена, соответственно ограничена и скорость движения мотовездехода.

ОСТОРОЖНО

При спуске задним ходом в результате действия силы тяжести, скорость движения мотовездехода может превышать установленное ограничение.

N (нейтральная),

Данное положение прекращает передачу крутящего момента через коробку передач.

«Н»: Повышающая передача (движение вперед)

Данное положение делает доступным диапазон высоких скоростей движения мотовездехода. Это самое обычное положение во время движения. Данный режим позволяет мотовездеходу развивать максимальную скорость.

«L»: Понижающая передача (движение вперед)

Данное положение делает доступным диапазон низких скоростей движения мотовездехода. Мотовездеход движется медленно, но на колеса передается максимальный крутящий момент.

УВЕДОМЛЕНИЕ

При буксировке прицепа, перевозке тяжелых грузов, штурме препятствий, а также на подъеме или спуске включайте понижающую передачу.

ДОПОЛНИТЕЛЬНЫЕ ОРГАНЫ УПРАВЛЕНИЯ

Некоторое оборудование не может быть установлено на вашу модель снегохода или является дополнительным.

Некоторые из предупреждающих наклеек не проиллюстрированы в настоящем Руководстве.

Для получения информации о предупреждающих наклейках, расположенных на мотовездеходе, обратитесь к разделу *Важные наклейки на транспортном средстве*.

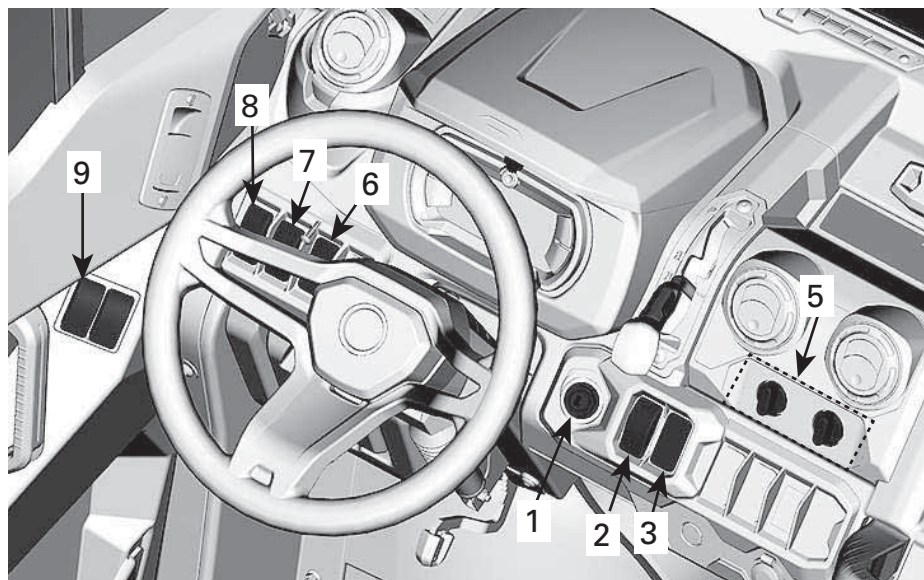

ТИПОВОЙ ВАРИАНТ — ПОКАЗАНА МОДЕЛЬ С КАБИНОЙ, С СИСТЕМОЙ ОТОПЛЕНИЯ

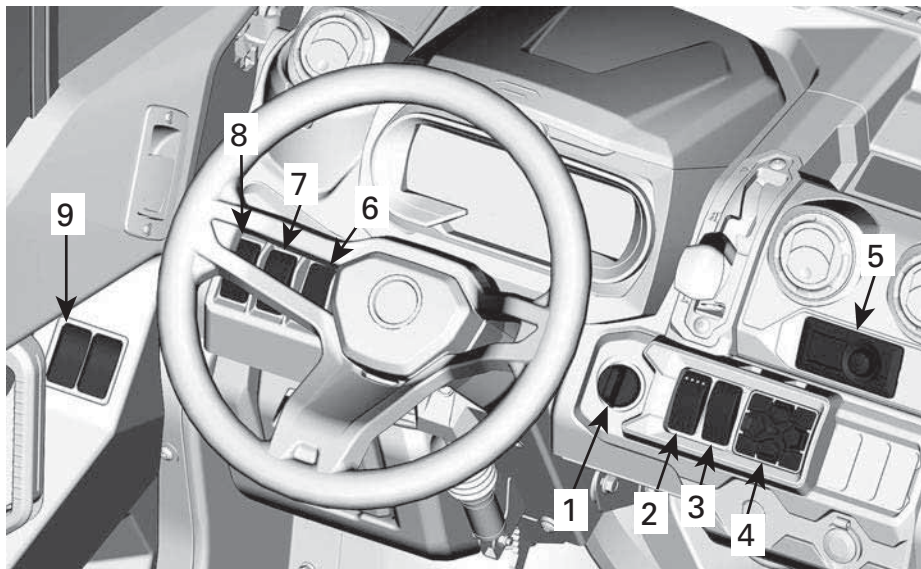

ТИПОВОЙ ВАРИАНТ — ПОКАЗАНА МОДЕЛЬ С КАБИНОЙ И КОНДИЦИОНЕРОМ

1. Замок зажигания
2. Переключатель 2WD/4WD
3. Выключатель блокировки заднего дифференциала
4. Клавиатура (используется с цифровым дисплеем диагональю 7,6 дюйма)
5. Климат-контроль
6. Выключатель звукового сигнала (на некоторых моделях)
7. Переключатель лебедки
8. Переключатель света фар
9. Клавиша электростеклоподъемника

Замок зажигания и ключи

Замок зажигания располагается на верхней консоли.

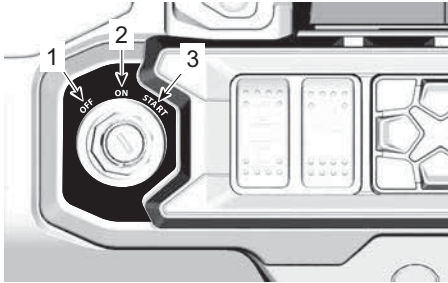

1. Стояночный тормоз снят
2. ГОРИТ
3. ЗАПУСК ДВИГАТЕЛЯ

Стояночный тормоз снят

Ключ может быть извлечен из замка зажигания только в этом положении.

В данном положении электрооборудование мотовездехода обесточено.

Поворот ключа зажигания в это положение выключает двигатель.

ГОРИТ

При повороте ключа зажигания в данное положение включается электрооборудование мотовездехода.

Должна включиться панель приборов.

Включатся осветительные приборы.

Двигатель может быть запущен.

ЗАПУСК ДВИГАТЕЛЯ

В этом положении возможен запуск двигателя.

ПРИМЕЧАНИЕ:

В случае, если ключ в замке зажигания находится в положении ON (ВКЛ) более 30 минут, запуск двигателя будет невозможен, пока ключ не будет переведен в положение OFF (ВЫКЛ), а затем снова в ON (ВКЛ).

DESS

Основной ключ

Транспортное средство поставляется с 2 базовыми ключами.

Оба ключа не содержат электронных компонентов и при их использовании не происходит ограничение частоты вращения коленчатого вала и крутящего момента двигателя.

Модуль DESS (доступен в качестве варианта исполнения)

Для получения дополнительной информации о системе DESS обратитесь к авторизованному дилеру Can-Am Off-Road.

Ключи системы D.E.S.S. - цифровой кодируемой противоугонной системы

В ключ зажигания встроена электронная схема с уникальным цифровым кодом.

Система D. E. S. S. считывает код ключа и, если ключ распознан, обеспечивает возможность запуска двигателя.

Транспортным средством можно управлять, используя 3 разных типа программирования ключа:

- Рабочий ключ
- Обычный ключ
- Спортивные характеристики

Полную информацию можно получить у дилера.

ПРИМЕЧАНИЕ:

Дополнительные ключи можно приобрести у дилера в качестве дополнительного оборудования.

⚠ ОСТОРОЖНО

Опрокидывания, перевороты, столкновения и потеря управления транспортным средством, которые ведут к серьезным травмам или смерти, возможны как с обычным ключом, так и с ключом, обеспечивающим максимальную мощность. Использование нормального ключа не отменяет необходимость использования мотовездехода подготовленным водителем и соблюдения мер предосторожности.

Ключ максимальной производительности

Ключ, обеспечивающий максимальную производительность, позволяет водителю полностью использовать крутящий момент двигателя, а также развивать максимально возможную скорость.

Этот ключ может использоваться водителями, которые предпочитают резкое ускорение или для движения в условиях, позволяющих использовать интенсивное ускорение и развивать максимальную скорость. Например, на открытой местности и прямых трассах.

Обычный ключ

При использовании нормального ключа скорость движения транспортного средства ограничена до 70 км/ч и на 10% уменьшен крутящий момент.

Рабочий ключ

При использовании рабочего ключа имеется возможность реализовать

100% крутящего момента двигателя, но максимальная скорость мотовездехода ограничивается до 40 км/ч).

⚠ ОСТОРОЖНО

При движении вниз по крутым склонам ограничитель скорости не сможет предотвратить разгон мотовездехода.

Этот ключ может использоваться водителями, которые предпочитают плавное ускорение или для движения в условиях, когда в максимальной скорости и интенсивном ускорении нет необходимости. Например, на узких, извилистых дорогах водителю предпочтительней использовать нормальный ключ.

Модуль Гибкость системы

Уполномоченный дилер транспортных средств Can-Am Off-Road может запрограммировать систему DESS транспортного средства для работы с не более чем 8 различными ключами.

Если вы владеете несколькими транспортными средствами Can-Am Off-road, DESS каждого из них может быть запрограммирована вашим уполномоченным дилером Can-Am Off-road для распознавания ключей DESS других транспортных средств.

Переключатель 2WD/4WD

Модели без Smart-Lok

Переключатель 2WD/4WD расположен в верхней части консоли.

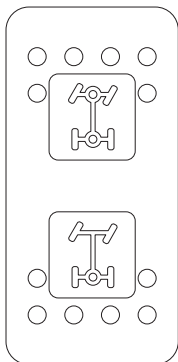

С помощью этого переключателя можно выбирать режим 2-колесного или полного привода, когда транспортное средство остановлено.

УВЕДОМЛЕНИЕ

Чтобы использовать переключатель 2WD/4WD, мотовездеход следует остановить. Использование переключателя в движении может привести к механическим повреждениям.

Режим 4WD включается при нажатии на верхнюю часть переключателя.

Режим 2WD включается при нажатии на верхнюю часть переключателя. В этом случае крутящий момент передается только на задние колеса.

Выключатель блокировки заднего дифференциала

Выключатель блокировки заднего дифференциала расположен на верхней консоли.

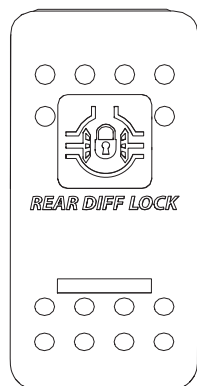

Этот выключатель обеспечивает блокировку заднего дифференциала.

УВЕДОМЛЕНИЕ

Прежде чем включить или отключить блокировку дифференциала, необходимо полностью остановить мотовездеход. Использование переключателя в движении может привести к механическим повреждениям.

При нажатии на верхнюю часть выключателя происходит включение блокировки заднего дифференциала, а разблокировка при нажатии на нижнюю часть.

Пульт управления

Пульт управления предназначен для навигации по различным меню и функциям в моделях, где установлен цифровой дисплей с диагональю 7,6".

Пульт управления находится на верхней консоли.

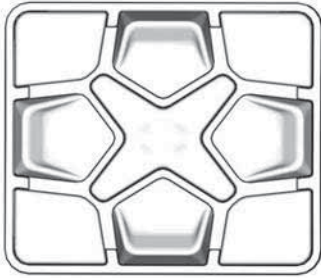

Климат-контроль

Только модели с КАБИНОЙ

Блок климат-контроля расположен в центре верхней консоли.

Он регулирует расход и температуру воздуха, циркулирующего в транспортном средстве.

Инструкцию по эксплуатации см. в пункте Система климат-контроля раздела **ОБОРУДОВАНИЕ (СТРАНИЦА 91) ОБОРУДОВАНИЕ**.

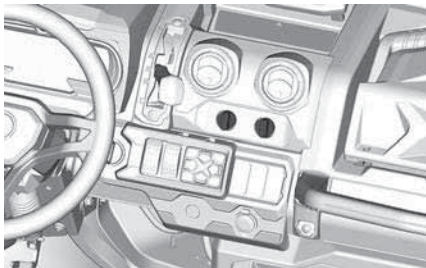

МОДЕЛИ БЕЗ КОНДИЦИОНЕРА

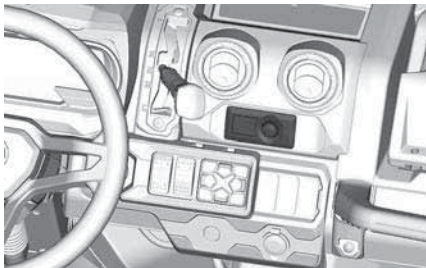

**МОДЕЛИ, ОБОРУДОВАННЫЕ
КОНДИЦИОНЕРОМ**

УВЕДОМЛЕНИЕ

Модуль климат-контроля, установленный в моделях Limited, не является ни водонепроницаемым ни водостойким.

Переключатель звукового сигнала (на соответствующих моделях)

Для активации звукового сигнала нажмите на переключатель.

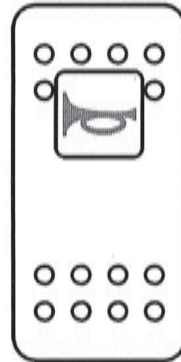

Переключатель лебедки

С помощью соответствующего переключателя, расположенного на верхней консоли, может осуществляться управление лебедкой как из кокпита мотовездехода, так и снаружи.

переключатели на стороне водителя, и один —на стороне пассажира.

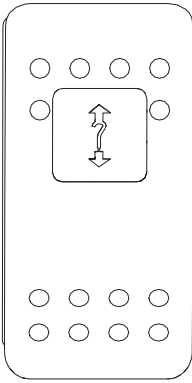

Правила эксплуатации лебедки приведены в соответствующем руководстве по эксплуатации, которое входит в комплект поставки транспортного средства.

Переключатель света фар

Переключатель света фар располагается на верхней части консоли.

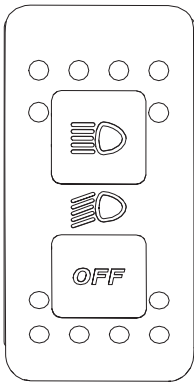

Данный переключатель используется для включения ближнего или дальнего света фар.

Переключатели электрических стеклоподъемников

Переключатели электрических стеклоподъемников расположены на дверной панели. Два

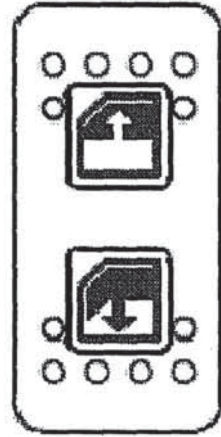

1. Чтобы открыть окно, нажмите переключатель.
2. Чтобы закрыть окно, поднимите переключатель.

Переключатель стеклоочистителя/омывателя ветрового стекла

Переключатель стеклоочистителя/омывателя ветрового стекла находится вверху, слева от центрального зеркала.

Этот переключатель используется для активации («ON») и деактивации («OFF») аудиокрыши.

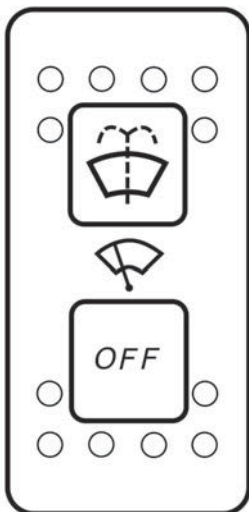

Данный переключатель имеет положение «OFF» («ВЫКЛ.»), а также положения для работы стеклоочистителя и совместной работы омывателя и стеклоочистителя.

Переключатель включения/выключения аудиосистемы

Переключатель аудиосистемы находится в передней части аудиокрыши слева от головного блока.

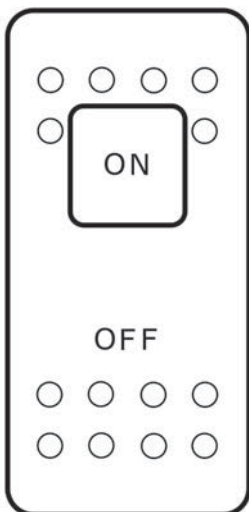

ОБОРУДОВАНИЕ

Некоторое оборудование не может быть установлено на вашу модель снегохода или является дополнительным.

Некоторые наклейки, размещаемые на изделиях, не приведены на рисунках.

Для получения информации о предупреждающих наклейках обратитесь к разделу *Важные наклейки на транспортном средстве*.

Регулируемая рулевая колонка

Вылет рулевой колонки по высоте можно отрегулировать.

Отрегулируйте высоту рулевой колонки так, чтобы руль располагался напротив вашей груди, а не головы.

Для регулировки высоты рулевой колонки:

1. Расфиксируйте руль, потянув на себя рычаг.
2. Переместите руль в желаемое положение.
3. Отпустите рычаг для фиксации руля.

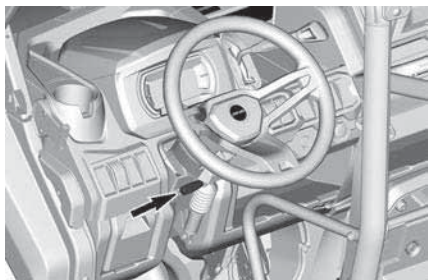

⚠ ОСТОРОЖНО

Категорически запрещается выполнять данную регулировку во время движения. Это может привести к потере контроля над мотовездеходом.

Подстаканники

Модели с КАБИНОЙ

Два подстаканника расположены на центральной консоли.

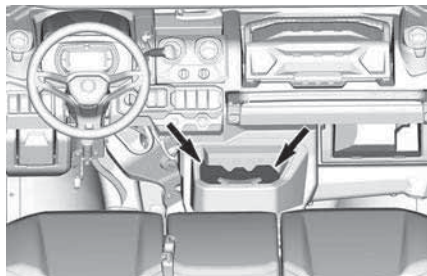

Все модели, кроме моделей с КАБИНОЙ

Два подстаканника располагаются с обеих сторон панели приборов рядом с точками крепления боковых сеток.

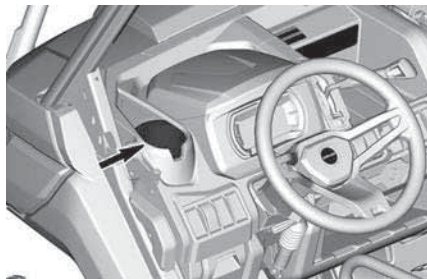

Все модели

Два дополнительных подстаканника располагаются на спинках центральных пассажирских сидений.

Для получения доступа к ним опустите спинку сиденья.

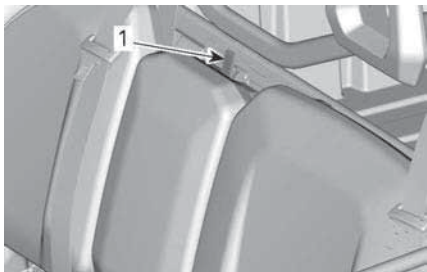

ТИПОВОЙ ВАРИАНТ

1. Механизм блокировки спинки сиденья



ТИПОВОЙ ВАРИАНТ

1. Подстаканник на спинке сиденья центрального пассажира

ПРИМЕЧАНИЕ:

Не пользуйтесь подстаканниками при движении по сильно пересеченной местности.

Поручень для пассажиров

У пассажиров есть доступ к передним поручням, расположенным перед их сиденьями.

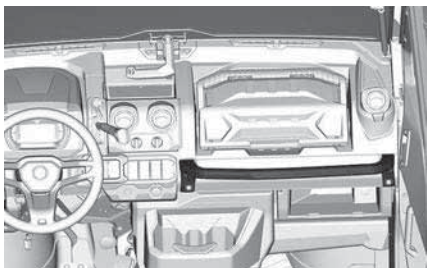

Отрегулируйте положение сиденья таким образом, чтобы обеспечить возможность крепко и надежно держаться за поручни. Процедуру

регулировки см. в п. *Пассажирское сиденье*.

Поручень позволяет пассажирам держаться во время движения и помогает удерживать руки и тело внутри кокпита в случае опрокидывания.

⚠ ОСТОРОЖНО

Категорически запрещается использовать в качестве поручней элементы каркаса безопасности. Руки могут быть травмированы в результате удара о предметы снаружи кабины, а также в результате опрокидывания.

Багажные отсеки

Мотовездеход оборудован багажными отделениями, предназначенным для перевозки легких предметов.

Багажное отделение многофункциональной панели приборов

Багажное отделение расположено над многофункциональной панелью приборов.

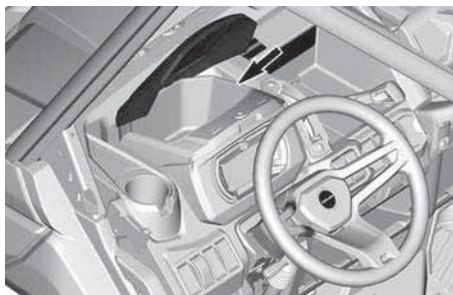

Багажное отделение со стороны водителя

Небольшое багажное отделение располагается со стороны водителя.

Потяните ручку, чтобы повернуть и открыть.

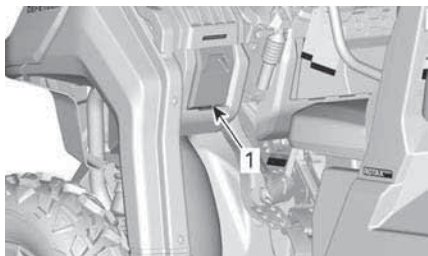

ТИПОВОЙ ВАРИАНТ

1. Багажное отделение со стороны водителя

Съемный инструментальный ящик

Съемный инструментальный ящик располагается на верхней консоли перед сиденьем пассажира.

Открытие крышки инструментального ящика

⚠ ОСТОРОЖНО

Прежде чем начать движение, всегда убеждайтесь, что инструментальный ящик надежно закреплен на мотовездеходе, а его крышка закрыта.

1. Сдвиньте фиксатор вниз и поднимите крышку.



2. Чтобы закрыть крышку, опустите ее и сдвиньте фиксатор вверх.

Извлечение и фиксация инструментального ящика

⚠ ОСТОРОЖНО

Прежде чем начать движение, всегда убеждайтесь, что инструментальный ящик надежно закреплен на мотовездеходе, а его крышка закрыта.

1. Чтобы снять инструментальный ящик с транспортного средства, поднимите его ручку для транспортировки.
2. Чтобы закрепить инструментальный ящик, осторожно установите его и опустите ручку для транспортировки.

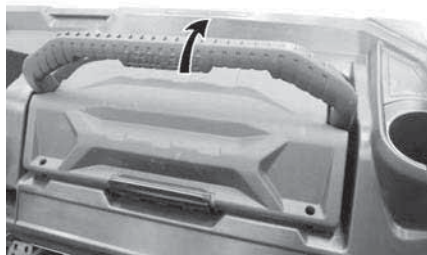

ФИКСАЦИЯ ИНСТРУМЕНТАЛЬНОГО ЯЩИКА НА МЕСТЕ

Багажный ящик под сиденьем

Под сиденьем располагается удобный багажный ящик.



ТИПОВОЙ ВАРИАНТ

1. Багажный ящик под сиденьем

Чтобы снять багажное отделение, расположенное под сиденьем, поднимите правое пассажирское сиденье и снимите багажное отделение, потянув его вверх.



ТИПОВОЙ ВАРИАНТ

ПРИМЕЧАНИЕ:

При установке багажного отделения на место обеспечьте его совпадение с трубчатым каркасом сиденья и выштамповкой пола, чтобы надежно закрепить его под сиденьем.

Багажные отделения без крышек

Многочисленные багажные отделения без крышек располагаются на панели приборов.

⚠ ОСТОРОЖНО

Прежде чем начать движение, убедитесь в отсутствии предметов в открытых багажных отделениях — в случае опрокидывания мотовездехода они могут стать причиной получения травм.

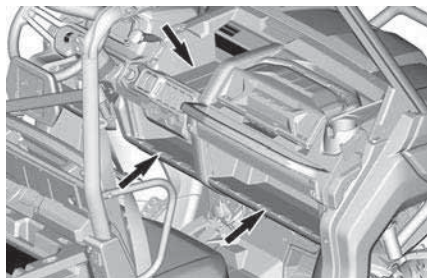

ВСЕ МОДЕЛИ, КРОМЕ BASE

Багажное отделение в спинке центрального сиденья пассажира

Когда спинка центрального сиденья пассажира опущена, с ее обратной стороны доступно небольшое багажное отделение.

ПРИМЕЧАНИЕ:

Перед подъемом спинки центрального сиденья пассажира убедитесь, что в багажном отделении отсутствуют какие-либо предметы.



ТИПОВОЙ ВАРИАНТ

1. Багажное отделение в спинке центрального сиденья пассажира

Возимый комплект инструментов.

В комплект поставки мотовездехода входит набор инструментов. Он располагается под крышкой переднего сервисного отсека.

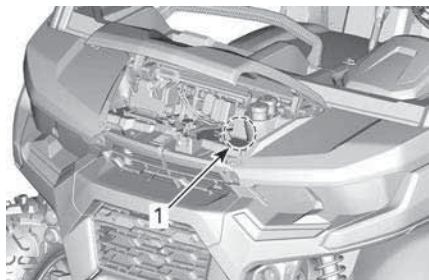

1. Возимый комплект инструментов.

Подножки

Мотовездеход оборудован подножками для водителя и переднего пассажира. Подножки обеспечивают возможность надежно опираться ногами на пол мотовездехода, что позволяет телу во время движения занимать правильное положение.

Подножки помогают снизить риск травм ног.

Всегда надевайте подходящую обувь. См. *Экипировка*.

Боковые сети

С обеих сторон кабины размещаются боковые сетки, необходимые для того, чтобы ноги, руки или плечи водителя и пассажира не выступали за пределы кабины, уменьшая, таким образом, вероятность получения травмы. Боковые сети также защищают внутреннее пространство кабины от ветвей и грязи.

⚠ ОСТОРОЖНО

Эксплуатация мотовездехода с непристегнутыми сетками категорически запрещена.

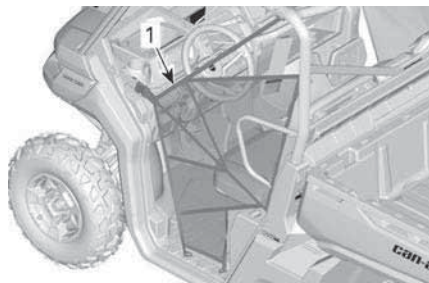

1. Боковая сеть

Положение боковых сеток можно отрегулировать. Необходимо обеспечить максимально возможное натяжение сеток.

Для регулировки боковых сеток выполните следующее:

1. Зафиксируйте положение сетки фиксатором.
2. Подтяните четыре регулировочные ленты, чтобы натянуть сеть.

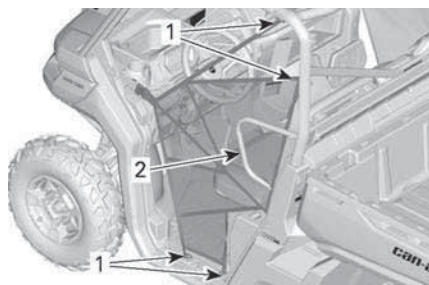

1. Расположение регулировочных элементов боковой сети
2. Защита плечевого пояса

Защита плечевого пояса

Мотовездеход оборудован защитой плечевого пояса, которая помогает удерживать тела водителя и пассажиров внутри мотовездехода.

Ремни безопасности

Мотовездеход оборудован трехточечными ремнями безопасности, позволяющими защитить водителя и пассажира в случае

происшествия, опрокидывания или переворачивания. Ремни безопасности помогают удерживать водителя и пассажира в кокпите мотовездехода.

⚠ ОСТОРОЖНО

В течение всего времени поездки ремни безопасности должны быть пристегнуты надлежащим образом.

Ремни безопасности снижают опасность получения травм в случае столкновения и помогают удержать части тела внутри кокпита в случае опрокидывания или какого-либо происшествия.

В случае, если водительский ремень безопасности не пристегнут, когда:

- Зажигание включено
 - Индикатор ремня безопасности светится.
 - На многофункциональной приборной панели отобразится сообщение: SEAT BELT.
- Двигатель запущен и рычаг переключения передач перемещен из положения «Р», скорость движения мотовездехода на

горизонтальной поверхности будет ограничена до 20 км/ч.

⚠ ОСТОРОЖНО

В зависимости от величины уклона мотовездеход сможет развить скорость больше или меньше 20 км/ч.

⚠ ОСТОРОЖНО

Сигнальная лампа или предупредительное сообщение для ремней безопасности пассажиров отсутствуют. Водитель несет ответственность за безопасность пассажира и он должен убедиться, что ремень безопасности пассажира пристегнут.

Закрепление и регулировка ремня безопасности

Ремень безопасности оборудован подвижной защелкой, что позволяет при натяжении ремня безопасности надежно фиксировать нижнюю часть тела.



ТИПОВОЙ ВАРИАНТ

1. Подвижная защелка

Вставьте защелку ремня безопасности в замок, а затем потяните ремень безопасности, чтобы убедиться, что он правильно застегнут.

Пристегивание: добейтесь плотного прилегания ремня безопасности к вашему телу, потянув плечевую ветвь ремня вверх.



ТИПОВОЙ ВАРИАНТ

⚠ ОСТОРОЖНО

Используйте ремни безопасности правильно. Убедитесь, что они надежно зафиксированы и плотно прилегают к телу. Убедитесь, что ремень не перекручен и не поврежден.

Чтобы отстегнуть ремень, нажмите кнопку красного цвета, расположенную на замке ремня безопасности.

Сиденье водителя

В описываемых моделях сиденье водителя можно двигать вперед и назад.



ТИПОВОЙ ВАРИАНТ

1. Рычаг механизма регулировки

Для регулировки положения сиденья необходимо его расфиксировать, сдвинув рычаг. Для фиксации сиденья отпустите рычаг.

⚠ ОСТОРОЖНО

Категорически запрещается осуществлять регулировку положения сиденья в движении.

Пассажирское сиденье

Возможность регулировки сидений пассажиров не предусмотрена.

Спинка центрального сиденья пассажира может быть сложена вперед — это позволит получить доступ к подстаканникам, расположенным на ее обратной стороне. Для этого необходимо освободить защелку, расположенную в верхней части спинки.

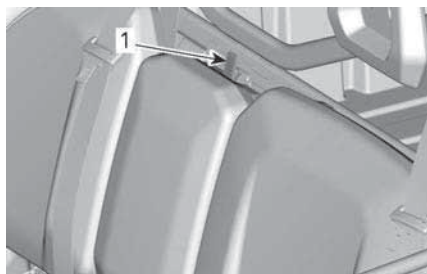

ТИПОВОЙ ВАРИАНТ

1. Механизм блокировки спинки сиденья

На некоторых моделях сиденья могут быть подняты, что позволяет получить доступ к багажным отделениям, расположенным под ними.

Потяните переднюю часть, чтобы разблокировать сиденье, и поднимите его.

Крышка топливного бака

Пробка топливного бака располагается на правой стороне мотовездехода рядом с рукояткой подъема багажного отделения.

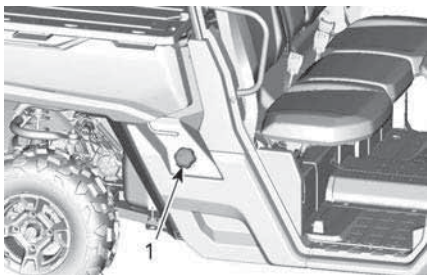

ТИПОВОЙ ВАРИАНТ

1. Пробка топливного бака

См. раздел *Топливо* для получения информации о процедуре заправки и требованиям к топливу.

Лебедка

Правила эксплуатации лебедки приведены в соответствующем Руководстве по эксплуатации, которое входит в комплект поставки мотовездехода.

С помощью соответствующего переключателя, расположенного на верхней консоли, может осуществляться управление лебедкой из кокпита.

УВЕДОМЛЕНИЕ

Интенсивное использование лебедки в течение длительного времени может привести к разрядке АКБ.

Интенсивное использование лебедки может стать причиной кратковременного отключения встроенного предохранителя. В таком случае, выждите некоторое время, а затем продолжите использование лебедки. Предохранитель автоматически замкнется, после снижения температуры.

Следующие рекомендации помогут вам снизить опасность разряда аккумуляторной батареи:

- Разматывайте трос вручную: Освободите барабан, повернув рукоятку, а затем размотайте трос, потянув за ленту крюка.
- При использовании лебедки оставьте транспортное средство работающим. Не останавливайте двигатель сразу после окончания использования лебедки — дайте возможность аккумуляторной батарее зарядиться.
- Если лебедка используется более 30 секунд, рекомендуется увеличить частоту вращения коленчатого вала до 3000 об/мин, чтобы увеличить электрическую мощность, подаваемую на аккумуляторную батарею.

⚠ ОСТОРОЖНО

Прежде чем увеличить частоту вращения коленчатого вала двигателя, убедитесь, что рычаг переключения передач находится в положении «N».

Багажное отделение

Мотовездеход оборудован подъемным багажным отделением. Багажное отделение может использоваться для перевозки различных грузов.

⚠ ОСТОРОЖНО

Чтобы снизить риск потери контроля над мотовездеходом или падения груза, используйте багажное отделение только в соответствии с рекомендациями, приведенными в главе *Перевозка груза* раздела *Информация по безопасности*.

Разделение багажного отделения

Чтобы избежать смешения различных видов грузов, багажное отделение может быть легко разделено на несколько небольших отсеков.

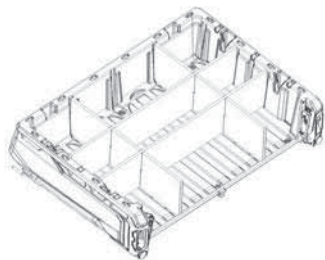

ПРИМЕР РАЗДЕЛЕНИЯ БАГАЖНОГО ОТДЕЛЕНИЯ

Наклон багажного отделения

Рукоятки для подъема багажного отделения (при наличии)

Механизм фиксации багажного отделения может быть приведен в действие с обеих сторон мотовездехода с помощью соответствующих рукояток.



1. Cargo box release handle

Наклоняемая платформа багажного отделения (при наличии)

Багажное отделение может быть наклонено управляющим переключателем, расположенном на верхней панели управления.

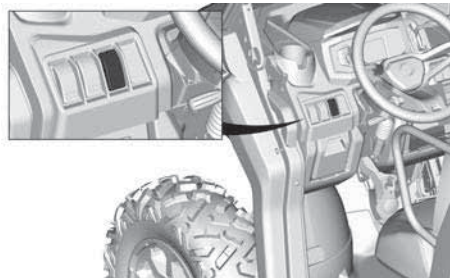

Крепежные проушины

Для крепления груза в багажном отделении предусмотрено 4 крепежных крюка.

УВЕДОМЛЕНИЕ

Никогда не используйте крепежные крюки для подъема мотовездехода.

Задний борт

Багажное отделение оснащено задним откидным бортом.

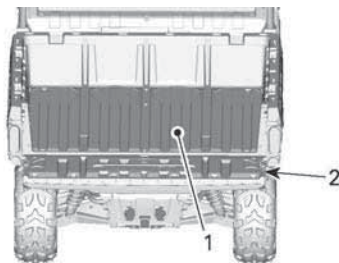

1. Багажное отделение
2. Задний борт

УВЕДОМЛЕНИЕ

При погрузке и выгрузке максимальная нагрузка на задний борт не должна превышать 113 кг (250 фунтов). Прежде чем приступить к эксплуатации, всегда закрывайте задний борт, чтобы снизить опасность падения груза.

Снятие заднего борта

Откройте задний борт и снимите удерживающие тросы.

Установите задний борт в положение, позволяющее снять его с шарниров.

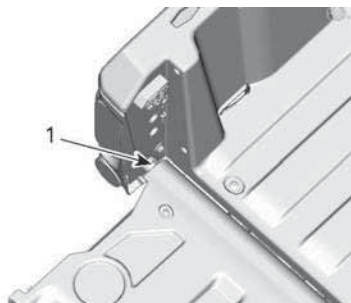

1. Шарниры заднего борта

Тягово-цепное устройство

Транспортное средство поступает укомплектованное стандартным гнездом для установки сцепного устройства размером 50,8 x 50,8 мм (2 x 2 дюйма).

Для ознакомления с информацией о надлежащем использовании опоры сцепного устройства см. раздел *Перемещение грузов и выполнение рабочих операций*.

⚠ ОСТОРОЖНО

В целях снижения опасности потери контроля над мотовездеходом или потери груза не превышайте максимально допустимую массу буксируемого груза.

Электрические розетки (12 В)

Предназначена для использования с фонарями и прочим носимым оборудованием.

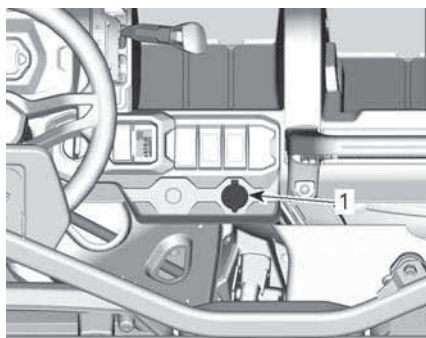

ВСЕ МОДЕЛИ

1. Электрические розетки (12 В)

Перед использованием снимите защитный колпачок. Всегда устанавливайте его на место после использования для защиты от метеоусловий.

Розетка питания USB

Некоторые модели оснащаются USB-портом для зарядки.

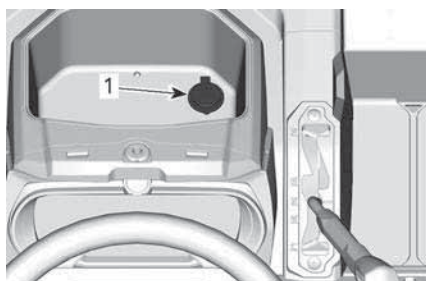

1. Зарядный порт USB

Защита порогов

Алюминиевая защита порогов обеспечивает дополнительную защиту нижней части мотовездехода от повреждений.

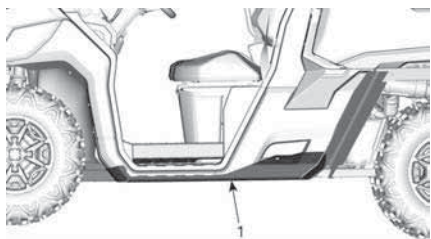

1. Защита порогов

Передний бампер

Стальной бампер для дополнительной защиты передней части корпуса.

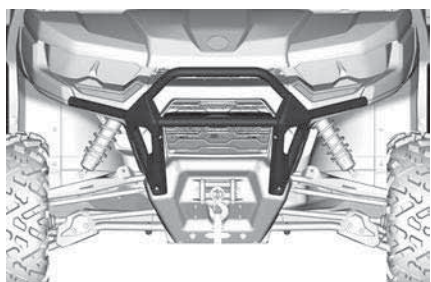

Механизм блокировки тормозов

Рычаг механизма блокировки тормозов расположен слева от рулевого колеса над педалью тормоза.

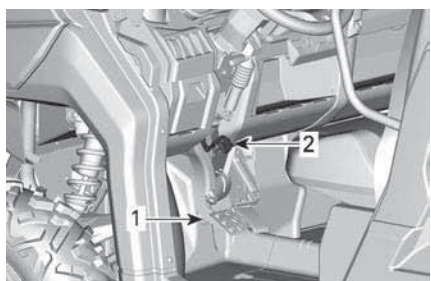

ТИПОВОЙ ВАРИАНТ

1. Педаль тормоза
2. Рычаг механизма блокировки тормозов

Механизм блокировки тормозов предназначен для блокировки тормозов на всех колесах, когда рычаг

переключения передач находится в положении парковки.

Чтобы включить механизм блокировки тормозов, действуйте следующим образом:

1. Полностью остановите мотовездеход.
2. Нажмите и удерживайте педаль тормоза.
3. Переведите рычаг переключения передач в положение парковки.
4. Удерживая нажатой педаль тормоза, поднимите рычаг в сторону рулевого колеса.
5. Снимите ногу с педали тормоза. Она останется в нижнем положении.

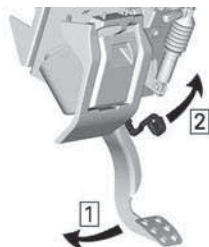

Шаг 1. Нажмите и удерживайте педаль тормоза

Шаг 2. Поднимите рычаг

ПРИМЕЧАНИЕ:

Рычаг механизма блокировки тормозов может быть установлен в одно из нескольких положений.

⚠ ОСТОРОЖНО

Когда задействован механизм блокировки тормозов, убедитесь, что мотовездеход надежно удерживается на месте. При использовании стояночного тормоза рычаг переключения передач должен ВСЕГДА находиться в положении PARK (СТОЯНКА).

Чтобы отключить механизм блокировки тормозов, просто нажмите и удерживайте педаль тормоза, переведите рычаг переключения передач из положения парковки, затем отпустите педаль тормоза. При отпусчении педали рычаг механизма автоматически возвращается в исходное положение.

Чтобы безопасно воспользоваться механизмом блокировки тормозов, необходимо перевести рычаг переключения передач в положение парковки. Не рекомендуется использовать механизм блокировки тормозов сам по себе.

⚠ ОСТОРОЖНО

Перед началом движения убедитесь, что механизм блокировки тормозов отключен. Если механизм блокировки тормозов остается задействованной во время движения, возможно повреждение тормозной системы, снижение эффективности тормозов и/или возгорание.

Полноразмерные двери с электрическими стеклоподъемниками

Некоторые транспортные средства поставляются с полноразмерными дверями и электрическими стеклоподъемниками.

Предусмотрена возможность снятия дверей с транспортного средства. За информацией обратитесь к

уполномоченному дилеру Can-Am Off-Road.

⚠ ОСТОРОЖНО

Всегда устанавливайте предохранительные сетки и плечевые упоры при снятии полноразмерных дверей с транспортного средства. Для получения инструкций по установке обращайтесь к авторизованному дилеру Can-Am Off-road .

Двери с двумя окнами

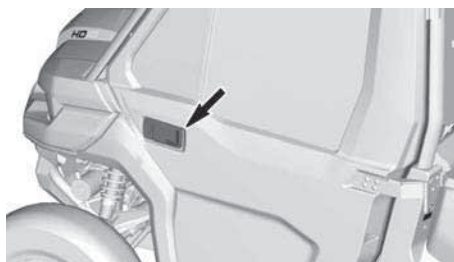

НАРУЖНАЯ РУКОЯТКА ДВЕРИ

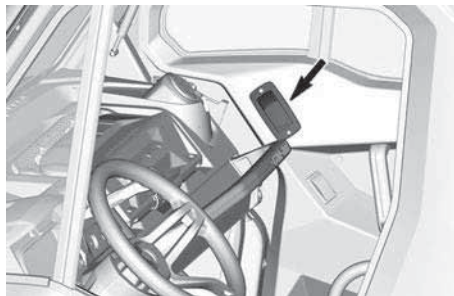

ВНУТРЕННЯЯ РУКОЯТКА ДВЕРИ

Двери с тремя окнами

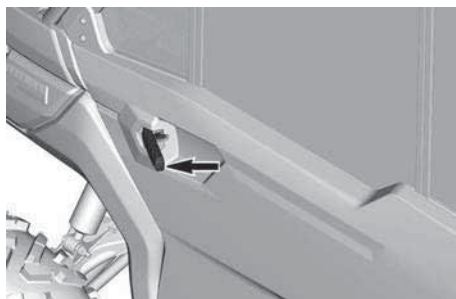

НАРУЖНАЯ РУКОЯТКА ДВЕРИ



ВНУТРЕННЯЯ РУКОЯТКА ДВЕРИ

Ветровое стекло со стеклоочистителем

Некоторые транспортные средства оборудованы полноразмерным ветровым стеклом со стеклоочистителем.

Чтобы привести в действие стеклоочиститель, нажмите на соответствующий выключатель. Выключатель расположен на центральной панели сверху ветрового стекла.

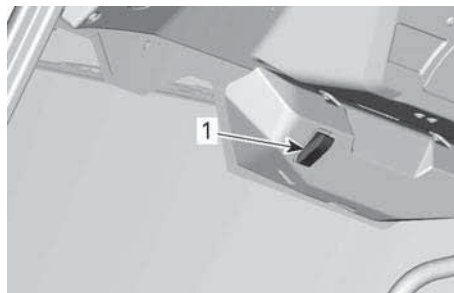

1. Выключатель стеклоочистителя

Чтобы включить омыватель ветрового стекла, удерживайте выключатель в верхнем положении.

Полноразмерное ветровое стекло со стеклоочистителем может быть снято с мотовездехода. За информацией обратитесь к уполномоченному дилеру Can-Am Off-Road.

Положения ветрового стекла

Ветровое стекло может занимать одно из 3 положений.

- Закрыто
- Частично открыто (второе положение рукоятки)
- Полностью открыто (рукоятка отпущена)

ПРИМЕЧАНИЕ:

Если при вождении транспортного средства ветровое стекло находится в одном из открытых положений, корректируйте скорость в соответствии с рельефом местности. Когда ветровое стекло не находится в закрытом положении, его прочность снижается.

Чтобы закрыть ветровое стекло, нажимайте на рукоятку, пока оно не закроется.

Заливка оmyвающей жидкости

Поднимите багажное отделение.

Поднимите крышку сервисного отсека и снимите крышку бычка для омывающей жидкости.

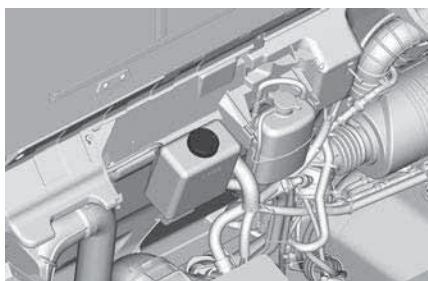

Залейте стеклоомывающую жидкость в бачок.

Система климат-контроля

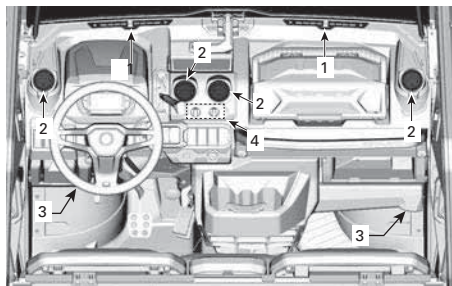

МОДЕЛИ БЕЗ КОНДИЦИОНЕРА

1. Вентиляционные отверстия ветрового стекла
2. Центральные вентиляционные отверстия
3. Вентиляционные отверстия пространства для ног
4. Климат-контроль

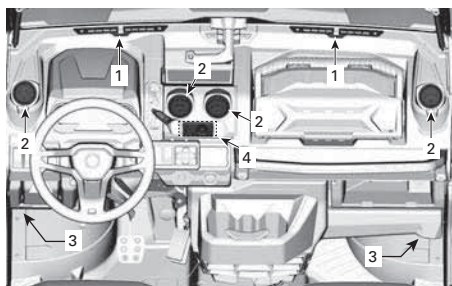

МОДЕЛИ С КОНДИЦИОНЕРОМ

1. Вентиляционные отверстия ветрового стекла
2. Центральные вентиляционные отверстия
3. Вентиляционные отверстия пространства для ног
4. Климат-контроль

Вентиляционные отверстия ветрового стекла

Расположены наверху панели приборов. Они обеспечивают распределение воздушного потока на ветровое стекло.

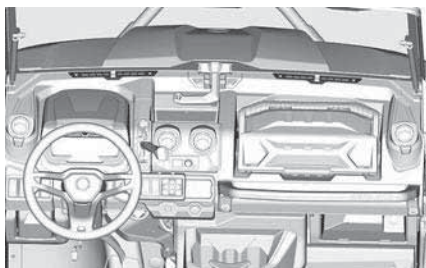

Воздушный поток может регулироваться центральной рукояткой.

- Нажмите рукоятку в сторону ветрового стекла для закрытия вентиляционного отверстия.
- Потяните рукоятку, чтобы открыть вентиляционное отверстие.

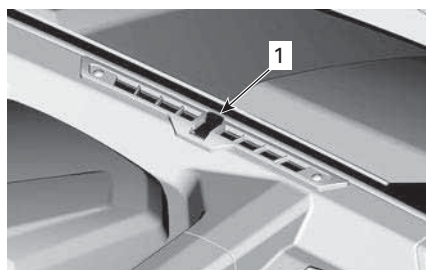

ПОКАЗАНО ЗАКРЫТОЕ ПОЛОЖЕНИЕ

1. Центральная рукоятка

Вентиляционные отверстия консоли

Расположены в центре консоли. Они обеспечивают распределение воздушного потока внутри кокапита.

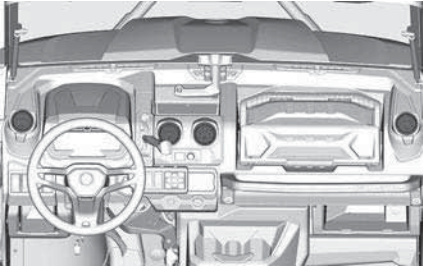

Чтобы открыть вентиляционное отверстие, нажмите на сформованную точку.

Чтобы закрыть, нажмите на фиксаторы вентиляционного отверстия.

Чтобы сориентировать воздушный поток в кокпите, поверните внешнее кольцо вентиляционного отверстия.

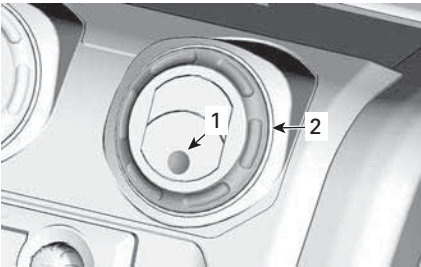

1. Сформованная точка
2. Внешнее кольцо

Вентиляционные отверстия пространства для ног

Расположены под панелью приборов, на каждой из сторон транспортного средства. Они обеспечивают распределение воздушного потока внизу кокпита.

Чтобы открыть вентиляционное отверстие, нажмите на сформованную точку.

Чтобы закрыть, нажмите на фиксаторы вентиляционного отверстия.

Органы управления климатом – без кондиционера

Данное транспортное средство оборудовано системой обогрева.

Управление этой системой осуществляется двумя рукоятками.

- Управление скоростью вентилятора
- Управление температурой

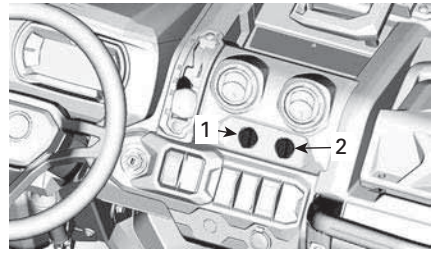

1. Управление скоростью вентилятора
2. Управление температурой

Управление скоростью вентилятора

Управление потоком воздуха, циркулирующего в кабине.

Покрутите регулятор, чтобы выбрать нужную скорость или выключить вентилятор.

ПРИМЕЧАНИЕ:

Если вентилятор выключен, ветровое стекло может запотеть.

Управление температурой

Управление температурой воздуха, циркулирующего в кабине.

Покрутите регулятор, чтобы выбрать нужную температуру.

Климат-контроль — с кондиционером

Данное транспортное средство оснащено системой отопления и кондиционирования воздуха.

Эта система управляется многофункциональным модулем. Данный

модуль обеспечивает доступ к следующим функциям:

- Температура воздуха
- Температурный режим
- Частота вращения вентилятора
- Настройки (Settings)

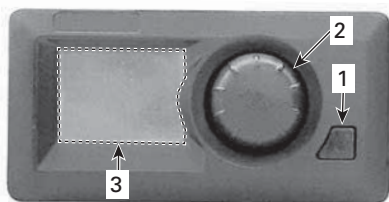

1. Выключатель электропитания
2. Рукоятка переключателя
3. Дисплей

Для обеспечения оптимального КПД системы регулятор подачи наружного воздуха устанавливается автоматически модулем климат-контроля. Действий оператора не требуется.

Температура воздуха

Для регулировки температуры поверните рукоятку переключателя и выберите нужную температуру.

Температуру можно задавать 13–28 °C (56–82 °F) с шагом 1 градус 1.

В положении T° MIN система переключается на непрерывное охлаждение.

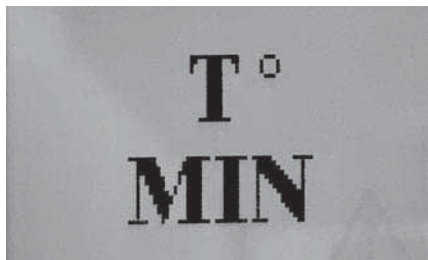

В положении T° MAX система переключается на непрерывное отопление.

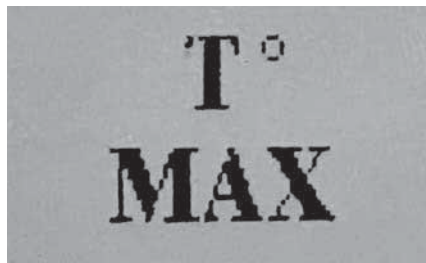

ПРИМЕЧАНИЕ:

В положениях T° MIN и T° MAX система не может поддерживать стабильную температуру.

Температурный режим

1. Чтобы выбрать температурный режим, нажмите рукоятку переключателя и удерживайте ее до тех пор, пока не появится один из следующих значков.



2. Чтобы изменить режим, проверните рукоятку переключателя.

ПРИМЕЧАНИЕ:

Через 5 секунд модуль сохранит ваш выбор и автоматически возвратится к отображению температуры.

В автоматическом режиме (AUTO) система автоматически регулирует обогрев или охлаждение кокпита для достижения выбранной температуры по возможности быстрее автоматической регулировкой частоты вращения вентилятора.

Если другая частота вращения вентилятора выбрана во время автоматического режима, система перейдет в режим охлаждения или обогрева в зависимости от условий окружающей среды.

Частота вращения вентилятора

Для настройки частоты вращения вентилятора нажмите рукоятку

переключателя и удерживайте ее до тех пор, пока не появится значок вентилятора , затем поверните рукоятку и выберите нужную частоту вращения

Доступны 3 уставки частоты вращения вентилятора:

- НИЗКОЕ
- СРЕД.
- ВЫСОКОЕ

ПРИМЕЧАНИЕ:

Через 5 секунд модуль сохранит ваш выбор и автоматически возвратится к отображению температуры.

Настройка

Оператором могут быть изменены следующие настройки.

- Контрастность (от 0 до 100%)
- Яркость (от 0 до 100%)
- Единица измерения (°C или °F)

Для изменения настройки нажмите рукоятку переключателя 2 раза, чтобы открыть страницу частоты вращения вентилятора.

ПРИМЕЧАНИЕ:

Каждое следующее действие должно быть выполнено в течение 10 секунд, иначе модуль вернется к отображению температуры.

Нажмите и удерживайте кнопку питания в то же время вращая рукоятку переключателя по часовой стрелке минимум на 3 щелчка.

Чтобы изменить **КОНТРАСТНОСТЬ**: поворачивайте рукоятку переключателя до тех пор, пока не будет достигнут нужный уровень.

Чтобы изменить **ЯРКОСТЬ**: нажмите рукоятку переключателя 1 раз, затем поворачивайте рукоятку до тех пор, пока не будет достигнут нужный уровень.

Чтобы выбрать **C°** или **F°**: нажмите рукоятку переключателя 2 раза, затем поверните рукоятку, чтобы изменить единицу измерения.

Задний отражательный щиток

Прозрачный задний отражательный щиток для защиты от попадания пыли и дождя в неблагоприятных окружающих условиях. Скользящее быстроразъемное соединение для удобства установки.

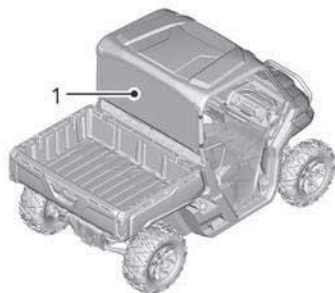

1. Задний отражательный щиток

Снятие заднего отражательного щитка

Чтобы снять задний отражательный щиток, передвиньте зажим в направлении  пиктограммы разблокировки.

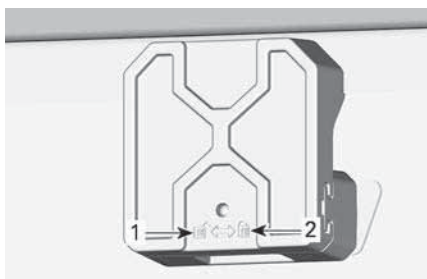
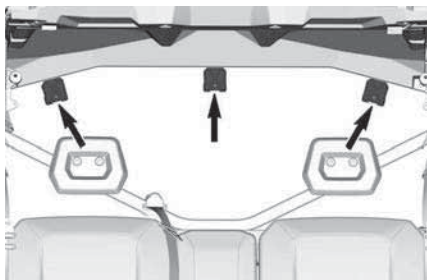

ЗАЖИМ

1. Пиктограмма разблокировки
2. Пиктограмма блокировки

Наклоните назад и поднимите.

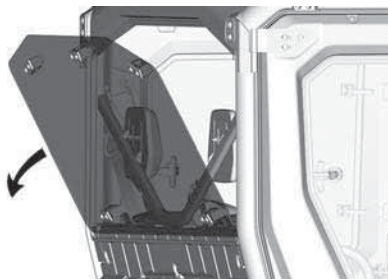

Аудиосистема

⚠ ВНИМАНИЕ

Продолжительное воздействие громкой музыки может повредить слух. Поэтому после каждых 45 минут прослушивания рекомендуется делать 10-минутный перерыв.

⚠ ВНИМАНИЕ

Не используйте аудиоконтроллер во время управления транспортным средством.

УВЕДОМЛЕНИЕ

Продолжительное использование электрического вспомогательного оборудования в то время, когда двигатель не работает, приведет к разрядке аккумуляторной батареи.

УВЕДОМЛЕНИЕ

Не используйте мойки высокого давления. Несмотря на то, что транспортное средство защищено от попадания большей части воды и грязи, оно не рассчитано на мытье под чрезмерно высоким давлением или полное погружение в воду или снег, и электронные компоненты могут быть повреждены. Действие гарантии на такое повреждение распространяться не будет.

⚠ ОСТОРОЖНО

Эта звуковая система аудиокрыши является тяжелой и может изменить поведение транспортного средства во время езды. Не забывайте об этом и соответствующим образом изменяйте стиль вождения.

Для ознакомления с дополнительной информацией об аудиосистеме см. руководство по эксплуатации системы Mediamaster® 50. Это руководство вместе с беспроводным пультом дистанционного управления находится в инструментальном ящике.

Замена плавких предохранителей, связанных с аудиосистемой

Перед заменой перегоревшего плавкого предохранителя выполните проверку на отсутствие короткого замыкания и неисправных компонентов в соответствующей цепи. Убедитесь, что все разъемы надежно вставлены и что никакие провода не имеют повреждений и обрывов.

Плавкий предохранитель основного питания радиоприемника

1. Найдите плавкий предохранитель основного питания радиоприемника.



2. Проверьте плавкий предохранитель с помощью прибора для проверки целостности цепей.
3. Если плавкий предохранитель перегорел, замените его предохранителем такого же номинала.

УВЕДОМЛЕНИЕ

Не используйте плавкие предохранители большего номинала, поскольку это может стать причиной возникновения серьезных повреждений.

4. Установите на место все снятые детали

Плавкие предохранители усилителя

1. Снимите усилитель, см. *Снятие усилителя аудиосистемы*.
2. Найдите плавкие предохранители на жгуте проводов усилителя под поролоновой изоляцией.



3. Проверьте плавкие предохранители с помощью прибора для проверки целостности цепей.
4. Если какой-либо плавкий предохранитель перегорел, замените его предохранителем такого же номинала.

УВЕДОМЛЕНИЕ

Не используйте плавкие предохранители большего номинала, поскольку это может стать причиной возникновения серьезных повреждений.

Снятие усилителя аудиосистемы

УВЕДОМЛЕНИЕ

Если усилитель аудиосистемы работает со сбоями, перед заменой усилителя выполните проверку на отсутствие короткого замыкания и неисправных компонентов в цепи. Убедитесь, что все разъемы должным образом подсоединены и что никакие провода не имеют повреждений и обрывов.

1. Отверните шесть болтов, крепящих монтажную пластину усилителя к аудиокрыше.

УВЕДОМЛЕНИЕ

Будьте осторожны, потому что монтажная пластина усилителя больше не будет зафиксирована, а усилитель по-прежнему будет прикреплен к ней.



МОНТАЖНАЯ ПЛАСТИНА

2. Отверните четыре гайки М4 и четыре болта с шестигранной головкой М4 х 16, которые крепят усилитель к монтажной пластине. Сохраните снятые крепежные детали.

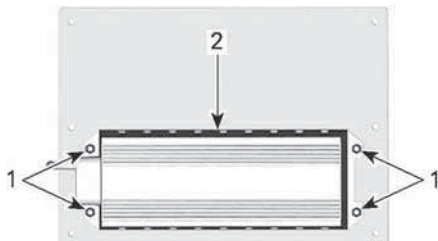

ЗАДНЯЯ ЧАСТЬ МОНТАЖНОЙ ПЛАСТИНЫ

1. Гайки М4
2. Усилитель

3. Осторожно оставьте усилитель висеть, НЕ отсоединяя никаких проводов.

Установка усилителя аудиосистемы

1. Закрепите усилитель на монтажной пластине с помощью ранее отвернутых болтов и гаек. Затяните винт крепления установленным крутящим моментом.

УВЕДОМЛЕНИЕ

Рекомендуется использовать игольчатый динамометрический ключ.

Момент затяжки

Болты с шестигранной головкой М4 х 16	1 Н·м (9 (в фунтах силы))
---------------------------------------	------------------------------

2. Переставьте провода со старого усилителя на новый. Будьте внимательны: отсоединяйте и снова подсоединяйте провода ПО ОДНОМУ к тем же разъемам.
3. Прикрепите монтажную пластину к аудиокрыше. Затяните винт крепления установленным крутящим моментом.

УВЕДОМЛЕНИЕ

Рекомендуется использовать игольчатый динамометрический ключ.

Момент затяжки

Болты с шестигранной головкой М4 x 16	1 Н·м (9 (в фунтах силы))
---------------------------------------	------------------------------

Плавкий предохранитель головного блока

1. Чтобы заменить какой-либо плавкий предохранитель внутри корпуса, снимите обшивку вокруг головного блока (расположенного под передней крышей).



2. Отверните четыре болта М4 x 12, которые крепят головной блок, как показано ниже. Сохраните снятые крепежные детали.

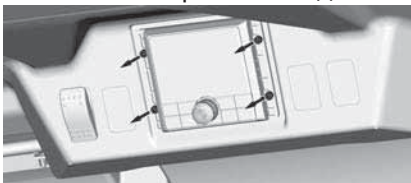

3. Извлеките головной блок.



4. Затем осторожно вытащите жгут проводов, следя за тем, чтобы не повредить никакие провода и соединения. Найдите крышку

плавкого предохранителя.

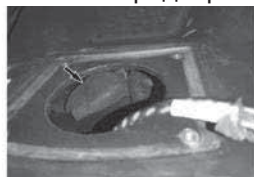

5. Снимите крышку плавкого предохранителя и замените перегоревший плавкий предохранитель. Установите на место все снятые детали.

ЦИФРОВОЙ ДИСПЛЕЙ С ДИАГОНАЛЬЮ 4,5 ДЮЙМА

Многофункциональный дисплей

Общий вид

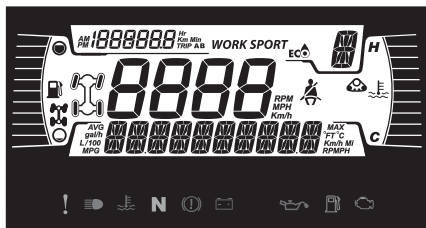

Нижняя секция дисплея

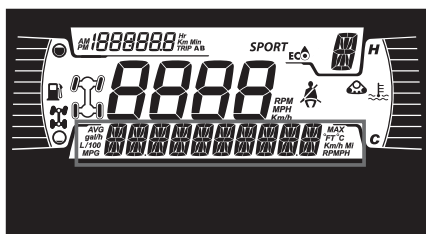

Может отображать следующее:

- Частота вращения коленчатого вала (об/мин)
- Статистика скорости
- температура двигателя,
- Напряжение аккумуля.
- Настройки (Settings)
- Сообщения.

Используйте НИЖНЮЮ кнопку для смены отображаемой информации.

Левая боковая секция дисплея

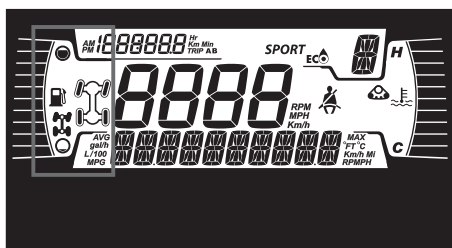

На левой боковой секции дисплея отображается:

- указатель уровня топлива,
- Индикатор 2×4 / 4×4
- Блокировка заднего дифференциала

Значок	Страна
	Для стран Европейского сообщества
	Для всех остальных стран

Правая боковая секция дисплея

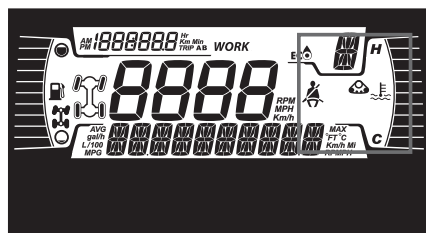

На правой боковой секции дисплея отображается:

- температура двигателя,
- Индикатор комплекта гусениц
- Напоминание о ремне безопасности

Если установлен гусеничный комплект, на нижнем дисплее появится отображаемое в виде бегущей строки сообщение.

Центральная секция дисплея

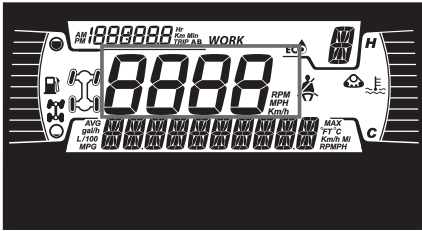

Отображает скорость транспортного средства в километрах или милях в час.

Индикатор выбранной передачи

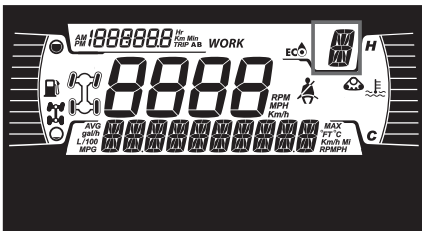

Отображает положение передач:

- P (парковка)
- R (задний ход)
- N (нейтраль)
- H (высокий диапазон)
- L (низкий диапазон)
- – (недопустимый диапазон)

Индикатор РЕЖИМА

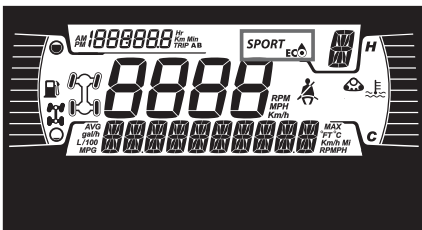

Индикатор РЕЖИМА отображает выбранный режим движения:

- ЭКОНОМИЧНЫЙ РЕЖИМ
- РАБ

Для смены режимов удерживайте НИЖНЮЮ кнопку нажатой, а для

переключения между доступными режимами в цикле кратковременно нажимайте НИЖНЮЮ кнопку.

Режим движения	Сообщение при активации
РАБ	WORK MODE (РАБОЧИЙ РЕЖИМ)
ЭКОНОМИЧНЫЙ РЕЖИМ	ECO MODE (РЕЖИМ ЭКОНОМИИ ТОПЛИВА)

Индикатор поездки

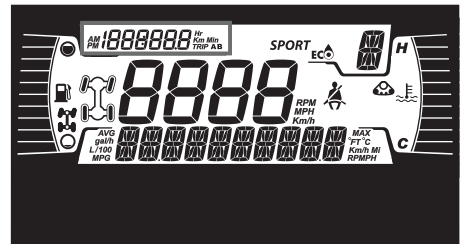

Этот индикатор отображает следующую информацию о поездке:

- Одометр (общий пробег)
- счетчик пробега А,
- счетчик пробега В,
- Счётчик моточасов транспортного средства
- Часы

Используйте ВЕРХНЮЮ кнопку для смены отображаемой информации.

Удерживайте ВЕРХНЮЮ кнопку для сброса показаний счетчиков пробега А/В.

Сигнальные лампы и индикаторы

Следующие сигнальные лампы предупреждают о таком состоянии транспортного средства, которое может стать серьезным. Некоторые индикаторы загораются при запуске

транспортного средства в качестве подтверждения их работоспособности. Если какие-либо лампы продолжают гореть после запуска транспортного средства, для получения дополнительной информации обратитесь к сигнальной лампе соответствующей системы.

ПРИМЕЧАНИЕ:

Некоторые предупреждающие индикаторы появляются на дисплее многофункциональной приборной панели. Они выполняют ту же функцию, что и соответствующая сигнальная лампа, но не отображаются при запуске транспортного средства.

Контрольные лампы — нижняя секция

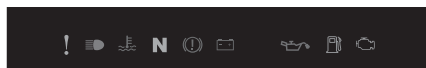

Контрольные лампы и индикаторы	
	ОРАНЖЕВЫЙ: неисправность транспортного средства.
	СИНИЙ — включен дальний свет фар
	КРАСНЫЙ: слишком высокая температура двигателя.
	ЗЕЛЕНЫЙ — нейтраль
	КРАСНЫЙ (мигает) — в течение некоторого времени одновременно активированы педаль акселератора и тормоз (активно ограничение крутящего момента)

Контрольные лампы и индикаторы	
	КРАСНЫЙ: низкий заряд батареи
	КРАСНЫЙ — низкое давление масла (обычно горит, когда двигатель выключен)
	ОРАНЖЕВЫЙ: низкий уровень топлива.
	ОРАНЖЕВЫЙ: проверить двигатель.

Значки и индикаторы — многофункциональный дисплей

Значки и индикаторы	
	Указывает, что выбран режим WORK (Рабочий)
	Указывает, что выбран эко-режим
	Горящий индикатор указывает на то, что ремень безопасности не пристегнут, когда транспортное средство остановлено. Мигает, когда транспортное средство движется.
	Активен гусеничный комплект (при наличии)

настройки.

Кнопки навигации по пунктам меню расположены в левой части ЖК-дисплея.

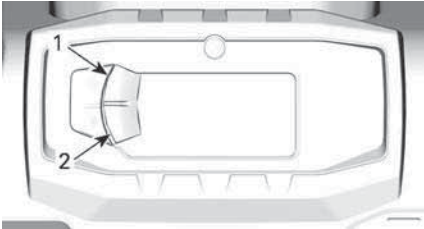

ТИПОВОЙ ВАРИАНТ

1. Верхняя кнопка
2. Нижняя кнопка

Настройка

С помощью НИЖНЕЙ кнопки выберите **SETTINGS** (НАСТРОЙКИ) и удерживайте кнопку, чтобы войти в меню настроек.

Сброс индикации необходимости техобслуживания

ПРИМЕЧАНИЕ:

Только когда отображается пиктограмма необходимости техобслуживания.

С помощью НИЖНЕЙ кнопки выберите пункт «**RES MAINT**» (СБРОС ИНДИКАЦИИ НЕОБХОДИМОСТИ ТЕХОБСЛУЖИВАНИЯ) и удерживайте его, чтобы сбросить индикацию необходимости техобслуживания.

Коды неисправностей

Доступно, только если активирован хотя бы один код.

С помощью НИЖНЕЙ кнопки выберите **CODES** (КОДЫ) и удерживайте кнопку нажатой, чтобы просмотреть активные коды неисправностей.

Коды неисправности будут прокручиваться на нижнем дисплее.

Сброс статистики

С помощью НИЖНЕЙ кнопки выберите **RESET STAT** (СБРОС СТАТИСТИКИ) и удерживайте кнопку, чтобы выполнить сброс.

Выбор единиц измерения

Многофункциональная приборная панель предварительно настроена на показания в единицах измерения, принятых в США и Великобритании, но ее можно перенастроить на показания в метрических единицах.

С помощью НИЖНЕЙ кнопки выберите пункт **UNITS** (ЕДИНИЦЫ ИЗМЕРЕНИЯ) и удерживайте кнопку, чтобы изменить единицы измерения.

Установка часов

Все следующие действия необходимо выполнять с помощью НИЖНЕЙ кнопки.

1. Выберите **CLOCK** и удерживайте для настройки часов.
2. С помощью кнопки выберите индикацию часов.
3. Нажмите кнопку и удерживайте ее нажатой в течение 1 секунды.
4. Нажмите кнопку, чтобы выбрать формат времени 12:00 AM PM или 24:00.
5. Нажмите кнопку и удерживайте ее нажатой, чтобы подтвердить выбор.
6. Нажимайте кнопку, чтобы изменить часы (часы будут мигать).
7. Нажмите кнопку и удерживайте ее нажатой, чтобы подтвердить выбор часов.
8. Нажмите кнопку, чтобы перейти к минутам (минуты будут мигать).

9. Нажмите кнопку и удерживайте ее нажатой, чтобы подтвердить выбор, минут.

Установка языка

Язык дисплея многофункциональной панели приборов может быть изменен.

Обратитесь к уполномоченному дилеру Can-Am Off-road для получения информации о доступных языках и способах настройки панели приборов.

Настройки яркости

Яркость ЖК-дисплея регулируется.

С помощью НИЖНЕЙ кнопки выберите пункт **BRIGHTNESS** (ЯРКОСТЬ) и удерживайте кнопку нажатой, чтобы изменить яркость.

С помощью НИЖНЕЙ кнопки отрегулируйте яркость, затем нажмите и удерживайте НИЖНЮЮ кнопку, чтобы подтвердить выбор.

ЦИФРОВОЙ ДИСПЛЕЙ С ДИАГОНАЛЬЮ 19,3 СМ (ПУЛЬТ УПРАВЛЕНИЯ)

Основные функции

Описание многофункциональной панели приборов

⚠ ОСТОРОЖНО

Не выполняйте настройки дисплея во время движения – это может привести к потере контроля над гидроциклом.

Общий вид



Нижняя секция дисплея



Может отображать следующее:

- об/мин
- Статистика скорости
- температура двигателя,
- Напряжение аккумуля.
- Настройки (Settings)
- Сообщения.
- Активный режим DPS (только модели Maverick)
- Температура ремня вариатора (на некоторых моделях)

Индикатор SPEED STAT (СТАТИСТИКА ПО СКОРОСТИ) показывает максимальную и среднюю скорости. Для сброса удерживайте кнопки МЕНЮ или ОК в нажатом положении в течение 1 секунды.

Левая боковая секция дисплея

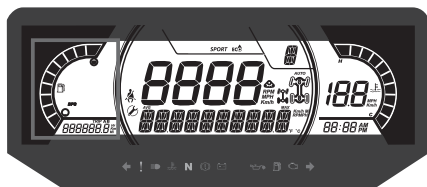

На левой боковой секции дисплея отображается:

- Индикатор уровня топлива
- счетчик пути, пройденного за одну поездку (A-B),
- Одометр
- счетчик моточасов,
- Индикатор электроусилителя рулевого управления (DPS)

Правая боковая секция дисплея



На правой боковой секции дисплея отображается:

- температура двигателя,
- Часы
- Индикатор скорости

На этом дисплее индикатор скорости включается в случаях, когда в центральной части дисплея отображается информация, отличная от скорости. В остальных случаях в этой части ничего не отображается.

Центральная секция дисплея



Может отображать следующее:

- обороты,
- Отображение скорости движения транспортного средства.

Положение рычага коробки передач



Отображает положение передач:

- P (парковка)
- R (задний ход)
- N (нейтраль)
- H (высокий диапазон)
- L (низкий диапазон)
- – (недопустимая передача)

Индикатор РЕЖИМА



Индикатор РЕЖИМА отображает выбранный режим движения:

- РАБ
- ЭКОНОМИЧНЫЙ РЕЖИМ

Для переключения между доступными режимами в цикле нажимайте кнопку DRIVE MODE (РЕЖИМ) на пульте управления.

При активации и деактивации в нижней секции дисплея будет выводиться следующее сообщение, соответствующее выбранному режиму:

Режим движения	Сообщение при активации
РАБ	WORK MODE (РАБОЧИЙ РЕЖИМ)
ЭКОНОМИЧНЫЙ РЕЖИМ	ECO MODE (РЕЖИМ ЭКОНОМИИ ТОПЛИВА)

Средняя правая область дисплея



В средней правой области дисплея отображается выбранный режим эксплуатации:

- 2X4
- 4X4
- Активны гусеницы

Значок	Страна
	Для стран Европейского сообщества
	Для всех остальных стран

Средняя левая область дисплея

На В средней левой части дисплея отображаются:



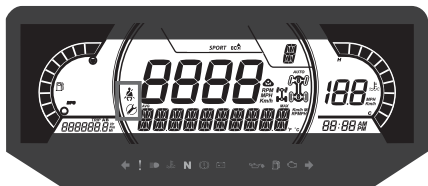



- Напоминание о ремне безопасности
- Напоминание о необходимости проведения технического обслуживания





Контрольные лампы

Контрольные лампы и индикаторы



Контрольные лампы и индикаторы	
	КРАСНЫЙ: слишком высокая температура двигателя.
	КРАСНЫЙ — низкий уровень заряда аккумуляторной батареи. (Обычно горит, когда зажигание включено, а двигатель заглушен.)
	КРАСНЫЙ: низкое давление масла.
	ОРАНЖЕВЫЙ: низкий уровень топлива.
	ОРАНЖЕВЫЙ: проверить двигатель.
	ОРАНЖЕВЫЙ: неисправность транспортного средства.
	КРАСНЫЙ (мигает) — в течение некоторого времени одновременно активированы педаль акселератора и тормоз (активно ограничение крутящего момента)

Контрольные лампы и индикаторы

	СИНИЙ — включен дальний свет фар
	ЗЕЛЕНый — нейтраль

Значки и индикаторы

Значки и индикаторы	
WORK	Указывает, что выбран режим WORK (Рабочий)
	Указывает, что выбран эко-режим
	Горящий индикатор указывает на то, что ремень безопасности не пристегнут, когда транспортное средство остановлено. Мигает, когда транспортное средство движется.

Значки и индикаторы



Включение этого индикатора указывает на необходимость обслуживания. Для проведения технического обслуживания обратитесь к уполномоченному дилеру Can-Am или специалисту по вашему выбору.



Активен гусеничный комплект (при наличии)



5-КНОПочная клавишная панель

1. Кнопка DRIVE MODE (РЕЖИМ)
2. Кнопка MENU (МЕНЮ)
3. Кнопка OK
4. Кнопка TRIP (ПРОБЕГ)
5. Кнопка выбора режимов работы усилителя руля DPS

Сброс индикации необходимости техобслуживания

ПРИМЕЧАНИЕ:

Только когда отображается пиктограмма необходимости техобслуживания.

С помощью кнопки МЕНЮ выберите пункт **RES MAINT** (СБРОС ИНДИКАЦИИ НЕОБХОДИМОСТИ ТЕХОБСЛУЖИВАНИЯ) и удерживайте его, чтобы сбросить индикацию необходимости техобслуживания.

Коды неисправностей

Отображаются, только если активирован минимум один код.

С помощью кнопки МЕНЮ выберите **CODES** (КОДЫ) и удерживайте кнопку нажатой, чтобы просмотреть активные коды неисправностей.

Коды неисправности будут прокручиваться на нижнем дисплее.

Сброс статистики

Кнопкой меню выберите **RESET STAT** (СБРОС СТАТИСТИКИ) и

настройки.

Настройка

С помощью кнопки MENU (МЕНЮ) на пульте управления выберите **SETTINGS** (НАСТРОЙКИ) и удерживайте кнопку нажатой, чтобы войти в меню настроек.

Вместо удержания кнопки MENU (МЕНЮ) можно нажать кнопку OK.

удерживайте кнопку, чтобы выполнить сброс.

Выбор единиц измерения

Многофункциональная приборная панель предварительно настроена на показания в единицах измерения, принятых в США и Великобритании, но ее можно перенастроить на показания в метрических единицах.

Кнопкой меню выберите **UNITS** (ЕДИНИЦЫ ИЗМЕРЕНИЯ) и удерживайте кнопку, чтобы изменить единицы измерения.

Скорость/об/м

На дисплее отображение скорости и об/мин может переключаться.

С помощью кнопки MENU (МЕНЮ) выберите **SPEED/RPM** (СКОРОСТЬ/ОБ/МИН) и удерживая эту кнопку выберите отображение: скорость или об/мин.

Установка часов

Все последующие операции должны выполняться с использованием кнопки «MENU».

1. Выберите «**CLOCK**» и удерживайте кнопку, чтобы изменить время.
2. Нажмите кнопку, чтобы выбрать отображение часов.
3. Нажмите и удержите кнопку в течение 1 секунды.
4. Нажмите кнопку, чтобы выбрать формат времени 12:00 AM PM или 24:00.
5. Нажмите и удержите кнопку, чтобы подтвердить выбор.
6. Нажимайте кнопку, чтобы изменить часы (часы будут мигать).
7. Нажмите и удержите кнопку или кнопку ОК, чтобы подтвердить выбор часов.
8. Нажмите кнопку, чтобы перейти к минутам (минуты будут мигать).

9. Нажмите и удержите кнопку, чтобы подтвердить выбор минут.

Настройки яркости

Яркость ЖК-дисплея регулируется.

С помощью кнопки MENU (МЕНЮ) выберите **BRIGHTNESS** (ЯРКОСТЬ) и удерживайте кнопку MENU (МЕНЮ) нажатой, чтобы выбрать настройку яркости.

С помощью кнопки MENU (МЕНЮ) отрегулируйте яркость, затем нажмите и удерживайте кнопку MENU (МЕНЮ), чтобы подтвердить выбор.

Установка языка

Язык дисплея многофункциональной панели приборов может быть изменен.

Чтобы узнать, какие языки доступны, и чтобы настроить панель приборов в соответствии со своими предпочтениями, обращайтесь к уполномоченному дилеру Can-Am Off-road.

Режимы электроусилителя рулевого управления (DPS)

На нижнем дисплее отображается активный режим электроусилителя рулевого управления (DPS). См. раздел «*Настройка поездки*».

РАСХОД ТОПЛИВА

Требования к топливу

УВЕДОМЛЕНИЕ

Используйте только свежий бензин. Со временем бензин окисляется и выветривается, в результате снижается фактическое октановое число, теряются летучие фракции, образуются отложения смол и лаковые отложения, которые могут привести к повреждению топливной системы подвесного мотора.

Технические регламенты и требования к составу и качеству топлива могут отличаться в зависимости от региона и страны. Ваш родстер был спроектирован для использования рекомендованных типов топлива, тем не менее необходимо помнить следующее:

- Использование в составе топлива спирта в количествах, превышающих установленные правительством, не рекомендуется так как может повлечь следующие проблемы:
 - Затрудненный запуск и неустойчивая работа двигателя.
 - Повреждение резинотехнических изделий и пластиковых компонентов.
 - Коррозия металлических компонентов.
 - Повреждение внутренних частей и деталей двигателя.
- Регулярно проводите проверки на предмет отсутствия течи топлива и других неисправностей топливной системы, если вы подозреваете, что содержание в составе топлива этилового спирта превышает установленные нормы.
- Топливо, содержащее этанол, гигроскопично, т.е. имеет способность поглощать водяные пары из воздуха, что может

привести к концентрации воды, что, в свою очередь, может повлечь снижение эффективности работы двигателя или его поломку.

Рекомендуемое топливо

Бензин должен отвечать следующим требованиям:

Обычный неэтилированный бензин с октановым числом 87 по АКІ (R + M)/ 2 или с октановым числом 91

Используйте неэтилированный бензин с МАКСИМАЛЬНЫМ содержанием этанола 10%.



УВЕДОМЛЕНИЕ

Никогда не экспериментируйте с использованием других видов топлива, поскольку при использовании нереконмендованного типа топлива возможно повреждение двигателя или системы подачи топлива.

УВЕДОМЛЕНИЕ

Использование топлива E85 не допускается.

Использование топлива марки E15 запрещено правилами Агентства по защите окружающей среды США.

Заправка топливом

ОСТОРОЖНО

- При определённых условиях топливо является легковоспламеняемым и взрывоопасным.
- Не используйте источники открытого огня для проверки уровня топлива.
- Не курите и не допускайте нахождения поблизости открытых источников огня или искр.
- Производите заправку на открытом воздухе или в хорошо вентилируемом месте.
- Для заливки топлива необходимо установить мотовездеход на ровную горизонтальную площадку.

1. Установите снегоход на ровной горизонтальной поверхности.
2. Остановите двигатель.

ОСТОРОЖНО

Прежде чем приступить к заправке, всегда останавливайте двигатель.

3. Высадите пассажиров из транспортного средства.

ОСТОРОЖНО

Не позволяйте никому сидеть на снегоходе во время заправки. В случае возгорания или взрыва во время заправки находящийся на снегоходе человек не сможет быстро его покинуть.

4. Медленно отверните пробку топливного бака против часовой стрелки и снимите ее.

ОСТОРОЖНО

Если при этом слышен свист, свидетельствующий о наличии избыточного давления в баке, покажите мотовездеход дилеру — возможно, требуется небольшой ремонт. Эксплуатация мотовездехода на это время запрещена.

5. Вставьте заправочный пистолет в заливную горловину.
6. Заливайте топливо медленно чтобы воздух успевал выходить из топливного бака и не происходило разбрызгивание топлива. Будьте осторожны, не разлейте топливо.
7. Прекратите заправку, когда топливо достигнет нижней кромки топливозаправочной горловины. **Не допускайте перелива.**

ОСТОРОЖНО

Не заправляйте топливный бак полностью, если собираетесь оставить транспортное средство в теплом помещении. При повышении температуры топливо расширяется и может вытечь из топливного бака.

8. Заворачивайте пробку топливного бака по часовой стрелке, пока не услышите характерные звуки срабатывания ограничителя.

УВЕДОМЛЕНИЕ

Вытирайте все потеки топлива с корпуса транспортного средства.

ПЕРИОД ОБКАТКИ

Эксплуатация в период обкатки

Данному мотовездеходу необходим период обкатки продолжительностью 10 моточасов или 300 км.

Двигателя

В течение обкатки:

- Избегайте работы на полном газу.
- Не выжимайте педаль акселератора более чем на 3/4 хода.
- Избегайте продолжительных ускорений.
- Избегайте продолжительного движения с постоянной скоростью.
- Избегайте перегрева двигателя.

Однако в обкаточный период полезно давать транспортному средству кратковременные разгоны и двигаться с различными скоростями.

Тормоза

 ОСТОРОЖНО
--

Новые тормоза требуют прохождения обкатки для максимальной эффективности.

Эффективность работы тормозной системы может быть снижена — будьте осторожны.

Ремень вариатора

Новый ремень вариатора требует обкатки на протяжении 50-километрового пробега.

В течение обкатки:

- Избегайте интенсивных ускорений/торможений.
- Не перевозите и не буксируйте грузы.
- Избегайте движения с высокой скоростью.

ОСНОВНЫЕ ОПЕРАЦИИ

Запуск двигателя

Нажмите педаль тормоза.

Вставьте ключ в замок зажигания и поверните его в положение «ON».

ПРИМЕЧАНИЕ:

Если рычаг переключения передач не установлен в положение «Р» или «N», то для обеспечения возможности запуска двигателя педаль тормоза должна быть нажата.

Поверните ключ в положение запуска двигателя и удерживайте его, пока двигатель не запустится.

ПРИМЕЧАНИЕ:

Не нажимайте педаль акселератора. В случае, если педаль акселератора нажата хотя бы на 50% хода, двигатель не запустится.

Как только двигатель заработает, незамедлительно отпустите ключ.

УВЕДОМЛЕНИЕ

Если спустя несколько секунд двигатель не запускается, не удерживайте ключ дольше 10 секунд. См. раздел *Поиск и устранение неисправностей*.

Использование рычага переключения

Приведите в действие тормоза и переведите рычаг переключения передач в желаемое положение.

Отпустите тормоза.

УВЕДОМЛЕНИЕ

Перед переключением передач всегда полностью останавливайте мотовездеход и нажимайте на тормоз. Возможно повреждение коробки передач.

Правильный выбор передачи (понижающая или повышающая)

Важно избегать ситуаций, в которых происходит чрезмерная пробуксовка приводного ремня вариатора. Основной причиной проскальзывания ремня является неправильный выбор передачи - повышенная вместо пониженной.

Обратите внимание на следующие факторы:

Понижающая передача

Понижающая передача должна условно включаться в следующих случаях:

- Буксировка
- Толкание
- Перемещение грузов
- Эксплуатация с включенным полным приводом 4x4
- Эксплуатация в грязи
- Преодоление водных преград
- Преодоление препятствий
- Заезд на прицеп
- Преодоление подъемов

Также рекомендуется включать понижающую передачу при длительном движении со скоростью менее 24 км/ч (15 миль/ч).

Более подробная информация об обкатке приводного ремня вариатора приведена в разделе ОБКАТКА.

Повышающая передача

Повышающая передача должна использоваться в нормальных условиях эксплуатации.

Электронная система защиты приводного ремня (если система установлена и активирована)

На некоторых мотовездеходах может быть активирована электронная система защиты приводного ремня вариатора.

Обратитесь к авторизованному дилеру Can-Am Off-Road, чтобы узнать о доступности и возможности активации данной функции.

Данная функция автоматически активируется при движении на слишком низкой скорости при включенной **повышающей передаче**, например, в следующих ситуациях:

- Буксировка
- Толкание
- Перемещение грузов
- Эксплуатация с включенным полным приводом 4x4
- Эксплуатация в грязи
- Преодоление водных преград
- Преодоление препятствий
- Заезд на прицеп
- Преодоление подъемов

В перечисленных выше ситуациях электронная система помогает защитить приводной ремень вариатора от повреждений, ограничивая крутящий момент двигателя. На панели приборов в виде «бегущей строки» будет отображаться сообщение «LOW GEAR» (понижающая передача), предлагая водителю остановить мотовездеход и включить понижающую передачу.

В случае активации электронной системы защиты приводного ремня, необходимо полностью остановить мотовездеход и переключиться на понижающую передачу. См. раздел «Использование рычага переключения передач».

Остановка двигателя и стоянка

ОСТОРОЖНО

Избегайте стоянок на крутых склонах, так как мотовездеход может скатиться вниз.

ОСТОРОЖНО

При остановке или стоянке всегда переводите рычаг переключения передач в соответствующее положение (P) для предотвращения неконтролируемого движения мотовездехода.

ОСТОРОЖНО

Избегайте стоянки в местах, где горячие части мотовездехода могут привести к возгоранию.

При остановке или стоянке всегда переводите рычаг переключения передач в соответствующее положение (P). Соблюдение этого правила особенно важно, в случае стоянки на склоне. На крутых уклонах, а также при транспортировке груза, колеса мотовездехода должны быть дополнительно застопорены подручными средствами, например, камнями.

Выбирайте наиболее плоскую площадку для стоянки.

Отпустите рычаг управления дроссельной заслонкой и полностью остановите мотовездеход.

Переведите рычаг переключения передач в положение стоянки.

Поверните ключ в замке зажигания в положение OFF.

Извлеките ключ из замка зажигания.

Советы по увеличению срока службы приводного ремня

Стиль вашего вождения, а также условия движения оказывают непосредственное влияние на срок службы ремня вариатора. Конструкция Вашего

мотовездехода, оптимизирована для обеспечения превосходных эксплуатационных характеристик. Как вариатор, так и ремень вариатора выдержали тысячи километров испытаний на долговечность. Однако для того, чтобы максимально продлить срок службы ремня вариатора и предотвратить его предварительный износ, водитель должен понимать сущность ограничений вариатора с ременным приводом и соответствующим образом подстраивать стиль вождения и скорость движения.

При движении в перечисленных ниже условиях компания BRP настоятельно рекомендует не двигаться с полностью открытой дроссельной заслонкой более 5 минут.

- Высокая температура окружающего воздуха (выше 30°C)
- Высокая нагрузка: Пассажир/груз
- Тяжелые условия движения: сухой песок/склоны/грязь/использование гусеничного комплекта.

Через несколько минут движения с полностью открытой дроссельной заслонкой слегка отпустите педаль акселератора и дайте вариатору остыть.

Более подробная информация, касающаяся увеличения срока службы ремня вариатора, приведена в разделе *«Выбор передачи (повышающая или понижающая)»*.

СПЕЦИАЛЬНЫЕ ПРОЦЕДУРЫ

ПРИМЕЧАНИЕ:

На отказы компонентов, возникшие в результате этих событий, гарантия не распространяется.

Перелив топлива

Если двигатель не запускается и он залит топливом, режим заглушки может быть активирован для предотвращения впрыска топлива и отключения зажигания при запуске. Выполните следующие действия:

1. Установите рычаг переключения передач в положение «Р».
2. Поверните ключ зажигания в положение ON (ВКЛ).
3. Полностью выжмите и **УДЕРЖИВАЙТЕ** педаль акселератора.
4. Поверните ключ зажигания в положение положение START (ЗАПУСК) и удерживайте в этом положении 10 секунд.
5. Отпустите ключ зажигания.
6. Полностью отпустите педаль акселератора.
7. Чтобы позволить запуск, снова поверните ключ зажигания в положение START (ЗАПУСК).

В случае, если вышеописанная процедура не помогла:

1. Выверните свечи зажигания. См. *Свечи зажигания* в разделе *Операции обслуживания технического обслуживания*.
2. Несколько раз проверните коленчатый вал двигателя.
3. При возможности замените свечи зажигания. В противном случае очистите и просушите снятые.

Если двигатель не завелся, обратитесь к уполномоченному дилеру Can-Am Off-Road, в ремонтную мастерскую или к специалисту по вашему выбору для выполнения обслуживания, ремонта или замены.

Для ознакомления с информацией о гарантийных рекламациях см. представленную здесь *Гарантию по нормативам токсичности отработавших газов агентства по охране окружающей среды США*.

Что делать, если вода попала в вариатор

В случае, если в картере вариатора присутствует вода, частота вращения коленвала будет расти, но мотовездеход не будет двигаться.

УВЕДОМЛЕНИЕ

Остановите двигатель и слейте воду, чтобы избежать повреждения вариатора.

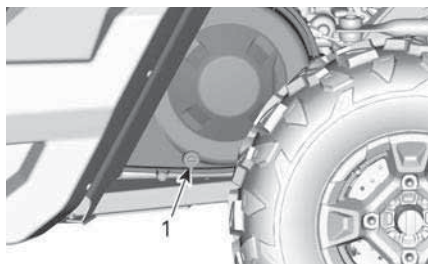

ТИПОВОЙ ВАРИАНТ — ЛЕВАЯ СТОРОНА МОТОВЕЗДЕХОДА ПОД БАГАЖНЫМ ОТДЕЛЕНИЕМ

1. Сливное отверстие вариатора

Обратитесь к уполномоченному дилеру Can-Am, в ремонтную мастерскую или к специалисту по вашему выбору для выполнения проверки и чистки вариатора.

Действия при разряде аккумуляторной батареи

Транспортное средство может быть запущено при подсоединении красного (+) провода к положительному выводу донорской аккумуляторной батареи, а черного (-) - к шасси транспортного средства.

УВЕДОМЛЕНИЕ

Не подсоединяйте какие-либо источники электрического напряжения к рулевой колонке и компонентам, которые находятся в непосредственном контакте с усилителем рулевого управления.

УВЕДОМЛЕНИЕ

Не запускайте двигатель, поскольку вода может вызвать серьезные повреждения двигателя, если не выполнена правильная процедура перезапуска.

Что делать, если транспортное средство перевернулось

Необдуманные маневры, резкие повороты, движение по наклонной поверхности или происшествия могут стать причиной переворачивания мотовездехода.

Если транспортное средство перевернулось, его необходимо в кратчайшие сроки доставить уполномоченному дилеру Can-Am Off-road для осмотра. **ЗАПУСК ДВИГАТЕЛЯ КАТЕГОРИЧЕСКИ ЗАПРЕЩЕН!**

Данный перечень контрольных операций не является исчерпывающим:

- Уровни всех эксплуатационных жидкостей
- Ремни безопасности, включая натяжители, застёжки и подвижные защёлки.
- Каркас безопасности и места его крепления
- Рулевое управление
- Подвеска и места ее крепления.

Действия при затоплении мотовездехода

В случае затопления транспортного средства его потребуются как можно скорее доставить к авторизованному дилеру Can-Am Off-Road.

ТЮНИНГ

Настройка подвески

Изменение настроек подвески и натяга пружин может сказаться на управляемости мотовездехода и комфорте при движении.

Выбор настроек подвески зависит от веса водителя, личных предпочтений, скорости движения и условий эксплуатации.

ПРИМЕЧАНИЕ:

Заводские настройки подходят практически для любых условий эксплуатации. Помните, что увеличение дорожного просвета может оказывать влияние на управляемость мотовездехода.

Заводские настройки предварительного натяга передней подвески	
Модель	Заводская настройка
Все модели	Положение кулачкового регулятора 1 (мягк.)

Заводские настройки предварительного натяга задней подвески	
Модель	Заводская настройка
Все модели	Положение кулачкового регулятора 1 (мягк.)

Преднатяг пружин

⚠ ОСТОРОЖНО

Левый и правый амортизаторы как передней, так и задней подвесок должны быть настроены одинаково.

Категорически запрещается выполнять регулировку единственного амортизатора.

Неравномерная настройка амортизаторов может привести к ухудшению управляемости и устойчивости, что, в свою очередь, может стать причиной несчастного случая.

Укоротите пружины для более жесткой работы подвески для движения по пересеченной местности.

Удлините пружины для более мягкой работы подвески для движения по ровной поверхности.

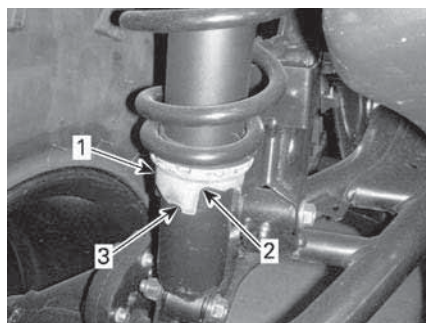

ТИПОВОЙ ВАРИАНТ

1. Регулятор
2. Мягче
3. Жестче

Усилитель рулевого управления (DPS) (если установлен)

Усилитель рулевого управления (DPS) облегчает управление мотовездеходом, обеспечивая вспомогательные усилия, величина которые определяется электронной

системой управления в зависимости от условий движения.

ТРАНСПОРТИРОВКА ТРАНСПОРТНОГО СРЕДСТВА

При обращении в транспортную или эвакуационную компанию не забудьте убедиться в наличии у нее необходимого прицепа, подъемной ramпы (механической или электро-механической) и крепежных ремней. Удостоверьтесь, что траспортировка мотовездехода происходит в соответствии с указаниями данного раздела.

УВЕДОМЛЕНИЕ

Буксировка мотовездехода не допускается – это может привести к серьезным повреждениям трансмиссии.

УВЕДОМЛЕНИЕ

Не пользуйтесь цепями для крепления транспортного средства на платформе прицепа — цепи могут повредить внешнюю отделку и пластмассовые детали.

⚠ ОСТОРОЖНО

Для предотвращения тяжелых травм, смертельных исходов и повреждения важных компонентов:

- Никогда не используйте трос лебедки для удержания транспортного средства во время буксировки.
- Никогда не передвигайтесь с тросом лебедки, прикрепленным к грузу или другому транспортному средству.
- Используйте лебедку только для помощи застрявшему транспортному средству (снег, грязь и т. п.).
- Перед тем как тянуть грузы, всегда обращайтесь к инструкциям производителя лебедки.

⚠ ОСТОРОЖНО

Убедитесь, что при транспортировке внутри мотовездехода отсутствуют незакрепленные предметы.

⚠ ОСТОРОЖНО

При транспортировке мотовездеход всегда должен быть обращен вперед для предотвращения повреждения ветрового стекла и других компонентов. Во время транспортировки некоторые детали могут отвалиться.

⚠ ОСТОРОЖНО

Прежде чем пытаться погрузить транспортное средство на платформу или прицеп, обеспечьте соблюдение следующих мер предосторожности.

Правила техники безопасности	
Транспортировочная техника	Транспортировочная техника (платформа, прицеп или грузовик с безбортовым кузовом) должна иметь соответствующие габаритные размеры и грузоподъемность для того, чтобы безопасность выдерживать вес транспортируемого транспортного средства и обеспечивать его безопасную транспортировку.
Буксировочное транспортное средство	Не превышайте тяговую способность транспортного средства и его спецификации. Убедитесь, что прицеп или платформа надежно прикреплены к сцепке буксировочного транспортного средства.
Видимость	Видимость должна быть хорошей на всем протяжении маневрирования.
Физические особенности местности	Буксировочное транспортное средство и прицеп должны находиться на ровной поверхности. Для предотвращения

Правила техники безопасности	
	перемещения прицепа и буксировочного транспортного средства используйте противооткатные упоры.
Пандусы	Используйте пандусы с надлежащими номинальными характеристиками и крепите пандусы к прицепу или платформе. Избегайте применения крутых пандусов.
Посторонние	Во время погрузки всегда следите за тем, чтобы рядом с мотовездеходом и транспортируемой техникой не было посторонних.

Погрузка на транспортировочную технику с использованием собственной мощности мотовездехода

Если погрузка мотовездехода может быть выполнена с использованием его собственной мощности, действуйте следующим образом:

1. Наденьте защитную экипировку.
2. Пристегните ремень безопасности.
3. Используйте только низшую передачу (при наличии).
4. Если транспортное средство имеет опцию привода на 4 колеса, используйте ее.

5. Во время движения всегда оставайтесь на сиденье.
6. Обеспечьте надлежащее выравнивание на направляющих или платформе.
7. Начните движение на достаточном расстоянии от прицепа, чтобы расположить транспортное средство на прямой линии с пандусами. Никогда не пытайтесь поворачивать при приближении к пандусу. Иначе задние колеса могут оказаться не выровненными, когда вы будете заезжать на пандус, и транспортное средство может упасть.
8. Медленно заезжайте передними колесами на пандус, чтобы проверить выравнивание.
9. Подайте транспортное средство назад, убедитесь, что пандусы по-прежнему закреплены, а затем продолжите движение на надлежащей скорости.
10. Осторожно заведите транспортное средство на платформу или прицеп. Используйте для въезда достаточную скорость без проскальзывания колес и резкого ускорения. Избегайте ускорения во время движения по пандусам, чтобы предотвратить возможность их перемещения.
11. Если прицеп наклонен вперед, просто дайте транспортному средству катиться без ускорения.
12. Когда транспортное средство въедет, переведите рычаг переключения передач в положение парковки. Задействуйте механизм блокировки тормозов (при наличии).

Если транспортному средству не удастся въехать с использованием собственной мощности или если существует опасность того, что оно проедет дальше, чем нужно, либо если любое другое опасное условие препятствует

погрузке транспортного средства с использованием его собственной мощности, применяйте лебедку.

Использование лебедки для погрузки транспортного средства на транспортировочную технику

Если погрузка транспортного средства не может быть выполнена с использованием его собственной мощности, действуйте следующим образом:

⚠ ОСТОРОЖНО

Привлеките к выполнению операции помощника. Один человек должен находиться в транспортном средстве для доступа к рулевому управлению, тормозам и переключателю лебедки, а другой человек должен следить за окружающей обстановкой и безопасностью маневрирования.

⚠ ОСТОРОЖНО

Убедитесь, что крюк лебедки может быть надежно присоединен к надлежащей точке крепления. Используйте надлежащую оснастку.

ПРИМЕЧАНИЕ:

Если двигатель транспортного средства может быть безопасно запущен, дайте двигателю работать на холостом ходу во время использования лебедки для предотвращения разрядки аккумуляторной батареи.

1. Установите рычаг переключения передач в положение «N».
2. Если мотовездеход оборудован лебедкой, используйте ее для

погрузки мотовездехода на платформу.

3. Если мотовездеход не оборудован лебедкой, действуйте следующим образом:

1. Закрепите стропу на крюке в нижней части переднего бампера.
2. Прикрепите ремень к тросу лебедки тягача.
3. Затащите родстер на платформу/прицеп с помощью лебедки
4. Переведите рычаг переключения передач в положение парковки. Задействуйте механизм блокировки тормозов (при наличии).

Крепление мотовездехода для перевозки

⚠ ОСТОРОЖНО

Никогда не используйте лебедку для крепления транспортного средства во время перевозки.

1. Извлеките ключ из транспортного средства.
2. В задней части закрепите мотовездеход с обеих сторон, заведя стропы вокруг рычага подвески как можно ближе к колесу.
3. В передней части закрепите транспортное средство с обеих сторон, заведя стропы вокруг верхнего рычага подвески как можно ближе к колесу и в стороне от тормозной магистрали.



1. Верхний рычаг передней подвески

⚠ ОСТОРОЖНО

Убедитесь, что тормозной шланг находится в стороне от стропы.

Защемление тормозного шланга может привести к ухудшению тормозной характеристики транспортного средства.

4. Зафиксируйте задние колеса, используя буксировочные стропы.
5. Надежно закрепите стропы, пропущенные через заднюю подвеску, с обеих сторон задней части платформы, используя специальные храповые механизмы (трещотки).
6. Убедитесь, что все колеса надежно закреплены на прицепе.

Выгрузка транспортного средства с прицепа

⚠ ОСТОРОЖНО

Во время перевозки транспортное средство могло переместиться. Прежде чем приступать к выполнению операции, убедитесь, что транспортное средство должным образом выровнено с пандусами.



ОСТОРОЖНО

При движении с прицепа задним ходом видимость будет в значительной степени ухудшена. Попросите помощника обеспечить надлежащее выравнивание и следить за безопасностью окружающей обстановки.

ПОДЪЕМ МОТОВЕЗДЕХОДА С ПОМОЩЬЮ ДОМКРАТА

Передняя часть мотовездехода

1. Установите мотовездеход на плоской нескользкой поверхности.
2. Убедитесь, что рычаг переключения передач находится в положении ПАРКОВОЧНОЙ БЛОКИРОВКИ.
3. Установите гидравлический домкрат под передней защитной пластиной.
4. Поднимите переднюю часть мотовездехода и установите опоры с обеих сторон под элементы рамы.

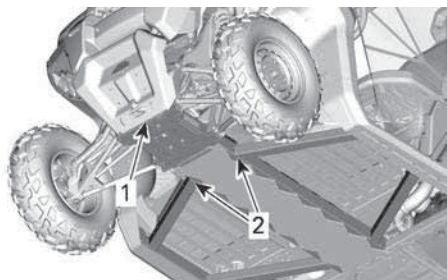

1. Передняя часть транспортного средства
2. Элемент рамы

5. Опустите гидравлический подъемник и убедитесь, что мотовездеход надежно зафиксирован на обеих опорах.

Задняя часть мотовездехода

1. Установите мотовездеход на плоской нескользкой поверхности.
2. Включите режим 4WD.
3. Убедитесь, что рычаг переключения передач находится в положении ПАРКОВОЧНОЙ БЛОКИРОВКИ.
4. Установите гидравлический домкрат под защиту днища.
5. Поднимите заднюю часть мотовездехода и установите опоры с

обеих сторон под элементы рамы перед задними колесами.

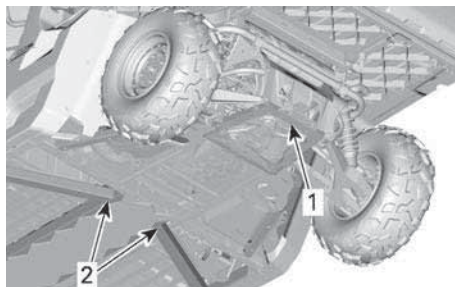

1. Место установки домкрата под защитой днища
2. Секция рамы для установки домкратов
6. Опустите гидравлический подъемник и убедитесь, что мотовездеход надежно зафиксирован на обеих опорах.

Эта страница намеренно оставлена пустой.

ТЕХНИЧЕСКОЕ ОБСЛУЖИВАНИЕ

ГРАФИК ОБСЛУЖИВАНИЯ

Техническое обслуживание транспортного средства очень важно для поддержания его в безопасном для эксплуатации состоянии. Данный снегоход должен обслуживаться в соответствии с графиком проведения технического обслуживания.

Ответственность за своевременное проведение технического обслуживания несет владелец. Гарантийная рекламация может быть отклонена, если неисправность возникла в результате неправильного технического обслуживания и нарушения правил эксплуатации со стороны владельца или водителя.

Периодически выполняйте контрольные операции и следуйте указаниям, приведенным в графике технического обслуживания. **Следование графику техобслуживания не освобождает от обязанности проводить осмотр перед каждой поездкой.**

Проверка наличия кодов неисправностей является широко распространенной практикой и настоятельно рекомендуется в качестве первого шага при проведении технического обслуживания.

ОСТОРОЖНО

Невыполнение или несвоевременное выполнение технического обслуживания транспортного средства может сделать его эксплуатацию небезопасной.

Регламент EPA — транспортные средства для Канады и США

Ремонтная мастерская или выбранный владельцем специалист может проводить техническое обслуживание, замену, ремонт приборов и систем снижения токсичности отработавших газов. Данные инструкции не требуют использования компонентов и обслуживания со стороны компании BRP и авторизованных дилеров Can-Am Off-Road.

Хотя авторизованный дилер Can-Am Off-Road обладает глубокими техническими знаниями и инструментами для обслуживания вашего транспортного средства, гарантия на систему контроля токсичности отработавших газов не требует обязательного пользования услугами авторизованного дилера Can-Am Off-Road или любой другой организации, состоящей в коммерческих отношениях с компанией BRP.

Ответственность за своевременное проведение технического обслуживания несет владелец. Гарантийная рекламация может быть отклонена, если неисправность возникла в результате неправильного технического обслуживания и нарушения правил эксплуатации со стороны владельца или водителя.

Для гарантийных рекламаций в отношении системы контроля токсичности отработавших газов компания BRP разрешает проведение диагностики и ремонта деталей, связанных с контролем токсичности отработавших газов, только авторизованным дилерам Can-Am Off-Road. За дополнительной информацией обратитесь к главе ГАРАНТИЯ ПО НОРМАТИВАМ

ТОКСИЧНОСТИ ОТРАБОТАВШИХ ГАЗОВ АГЕНТСТВА ЗАЩИТЫ ОКРУЖАЮЩЕЙ СРЕДЫ США в разделе Гарантия.

Необходимо строго следовать указаниям и требованиям, размещенным в разделе ТОПЛИВО настоящего Руководства. Даже если доступно топливо с содержанием этилового спирта выше 10%, помните, что использование на данном транспортном средстве топлива с содержанием этилового спирта свыше 10% запрещено агентством по защите окружающей среды США. Использование топлива, содержащего более 10% этанола, может стать причиной повреждения компонентов системы снижения токсичности.

Порядок проведения технического обслуживания воздушного фильтра

Интервалы технического обслуживания воздушного фильтра должны подстраиваться под условия эксплуатации.

В случае движения по снегу, сухому песку, грязи, гравию или в похожих условиях, в которых происходит распыление пыли и твердых частиц, необходимо сократить интервалы технического обслуживания воздушного фильтра.

Групповая езда в таких условиях потребует дальнейшего увеличения частоты технического обслуживания воздушного фильтра.

ПРИМЕЧАНИЕ:

Для таких условий предлагаются вспомогательные фильтры и предварительный фильтр. Для получения дополнительной информации обращайтесь к уполномоченному дилеру Can-Am Off-Road.

Тяжелые условия эксплуатации

Если транспортное средство используется в приведенных ниже условиях, см. раздел «Тяжелые условия эксплуатации» в регламенте технического обслуживания.

- Многократные буксировки грузов, вес которых превышает 75% максимальной грузоподъемности.
 - Увеличение рабочей нагрузки, приложенной к приводной системе, снижает срок службы масла в дифференциалах, коробке передач / трансмиссии и двигателе. Если его не менять более часто, снижается срок службы внутренних компонентов.
- Движение на чрезмерно высоких скоростях в течение длительного времени.

Более частое или коммерческое использование требует более частой замены жидкостей и изнашиваемых компонентов, чем при использовании транспортного средства для гонок, развлекательных поездок или использовании время от времени.

Предельно низкая температура

Двигатель, который часто работает при температуре окружающей среды – 25 °C (–13 °F) или ниже, потребует увеличения частоты текущего ремонта и технического обслуживания.

В любом двигателе внутреннего сгорания, работающем при такой низкой температуре окружающей среды, будет образовываться повышенное количество конденсата при каждом запуске и прогреве.

Поскольку двигатель не достигает рабочих температур в течение длительного времени, масло начинает значительно разбавляться водой и остатками бензина (больше воды).

Чтобы конденсат из масла испарился, двигателю необходимо прогреться до рабочей температуры.

Если ежедневное использование (цикл вождения на работе или в свободное время) похоже на указанные ниже, компания BRP настоятельно рекомендует менять масло не реже одного раза в месяц.

Параметры увеличения частоты текущего ремонта и технического обслуживания:

- Двигатель не достигает надлежащей рабочей температуры при обычном ежедневном использовании
- Многократные пуски и остановки без достижения рабочей температуры
- Короткие периоды холостого хода
- Цикл езды на низких оборотах на короткие расстояния без достижения рабочей температуры.

ПРИМЕЧАНИЕ:

Компания BRP настоятельно рекомендует установить обогреватель блока цилиндров, чтобы подогреть жидкости, это также поможет продлить срок службы масла.

Использование в глубокой грязи/воде

Даже если у вас модель X тг или имеются аксессуары для глубокой грязи/воды, этот тип использования требует более частого технического обслуживания и проверок, чтобы убедиться, что грязь не проникла в механические компоненты.

Если транспортное средство используется в приведенных ниже условиях, см. раздел **«Глубокая грязь/вода»** в регламенте технического обслуживания.

После каждой поездки выполните операции, описанные в разделе **«Процедуры обслуживания после каждой эксплуатации в условиях глубокой грязи/воды»**.

Процедуры обслуживания после каждой эксплуатации в условиях глубокой грязи/воды

- Промыть транспортное средство и его компоненты чистой водой.
- Почистить воздушные фильтры вариатора.
- Осушить отсек вариатора в случае обнаружения воды или грязи,.
- Проверить состояние и очистить воздушный фильтр двигателя и корпус воздушного фильтра
- Почистить радиатор.
- Осмотреть воздухопроводные шланги на отсутствие воды (топливный бак, КПП, передний дифференциал и редуктор заднего моста). В случае обнаружения воды доставить транспортное средство ближайшему уполномоченному дилеру Can-Am off-road для осмотра и проведения обслуживания основных компонентов воздухопроводов.
- Тщательно очистить передние и задние амортизаторы для предотвращения повреждения их уплотнений пылью или грязью..
- Почистить сильфоны приводного вала и хомуты или чехлы карданного вала.

График обслуживания

Обеспечивайте грамотное и своевременное техническое обслуживание мотовездехода в соответствии с приведенным ниже Регламентом технического обслуживания.

Интервалы технического обслуживания основаны на трех (3) факторах:

- Календарный срок
- Счетчик моточасов
- Показания одометра.

При определении порога обслуживания учитывайте то, что наступит раньше.

Ваш стиль вождения определяют факторы, которых вы также должны придерживаться. Например:

- Тот, кто ездит на своем транспортном средстве каждые два уик-энда с друзьями, скорее всего, будет следить за **показаниями одометра**, чтобы определить интервал технического обслуживания.
- Тот, кто использует свое транспортное средство редко в течение года или несколько раз (охота, кемпинг), скорее всего, будет следовать **календарному сроку**, чтобы определить интервал технического обслуживания.
- Тот, кто использует свое транспортное средство ежедневно/еженедельно в течение длительных периодов времени, например в сельском хозяйстве/на работе, скорее всего, будет следить за **счетчиком моточасов**, чтобы определить интервал технического обслуживания.

ВАЖНО: В следующих таблицах показано соответствующее техническое обслуживание в течение первых 3 лет. В последующие годы поочередно повторяйте ту же схему.

Краткий обзор планового технического обслуживания

Календарные годы	Наработка двигателя	Одометр	Обычный режим работы
1	200	3000 км (2000 миль)	A
2	400	6000 км (4000 миль)	A и B
3	600	9000 км (5500 миль)	A

Краткий обзор технического обслуживания для тяжелых условий эксплуатации и движения по грязи, воде

Календарные годы	Наработка двигателя	Одометр	Для тяжелых условий эксплуатации и движения по грязи, воде
0,5	100	1500 км (1000 миль)	A+
1	200	3000 км (2000 миль)	A+ и A
1,5	300	4500 км (3000 миль)	A+
2	400	6000 км (4000 миль)	A+ и A и B
2,5	500	7500 км (5700 миль)	A+
3	600	9000 км (5500 миль)	A+ и A

ОБЫЧНЫЙ РЕЖИМ РАБОТЫ	A	B
A = отрегулировать C = очистить I = осмотр L = смазать R = заменить T = момент затяжки	Каждый год или через 200 моточасов или 3000 км (2000 миль)	Раз в два года или через 400 моточасов или 6000 км (4000 миль)
Подача воздуха и топлива		
Воздушный фильтр двигателя	I, C	
Фильтрующий элемент системы вентиляции топливного бака	R	
Фильтр предварительной очистки вентиляции адсорбера (модели CARB и EVAP)		R
Топливная система, компоненты и функции *		I
Давление топливного насоса		I
Корпус и рама		
Элементы крепления защитного каркаса	T	
Натяжители ремней безопасности, пряжки и полустяжные ремни безопасности	I, C	
Двери	L:	
Петли ветрового стекла	T	
Двигатель и охлаждение		
Моторное масло и масляный фильтр	R	
Зазоры клапанов	A (двигатели V-Twin)	A (одноцилиндровые двигатели)
Уровень и концентрация охлаждающей жидкости	I, A	
Охлаждающая жидкость	R Каждые 5 лет или 12 000 км (8000 миль)	
Свечи зажигания		R
Выхлоп и выбросы		
Выхлопная система, компоненты и функции *	I, C	
Искрогаситель	B	
ОВКВ		
Воздушные фильтры	I, C	

ОБЫЧНЫЙ РЕЖИМ РАБОТЫ	A	B
A = отрегулировать C = очистить I = осмотр L = смазать R = заменить T = момент затяжки	Каждый год или через 200 моточасов или 3000 км (2000 миль)	Раз в два года или через 400 моточасов или 6000 км (4000 миль)
ОВКВ, компоненты и функции *	I, C	
Ремень компрессора системы кондиционирования воздуха		I, R
Тормозная система		
Тормозная система, компоненты и функции *	I, C	
Тормозная жидкость	R Раз в два года	
Привод		
Масло коробки передач	Замените после первых 3000 км (2000 миль) и после 6000 км (4000 миль), а затем в соответствии с требованиями регламента технического обслуживания	
Масло коробки передач	I	R
Привод, компоненты и функции *	I	
Масло переднего дифференциала	I	R
Масло в заднем редукторе (одноцилиндровый двигатель)	I	R
Вариатор (CVT)		
Вариатор, компоненты и функции *	I, C, L	
Электрооборудование		
Различные элементы управления, переключатели, световые приборы, обновления модулей, коды неисправностей, состояние аккумуляторной батареи *	I	
Датчик скорости автомобиля (VSS)		B
Рулевое управление		
Рулевое управление, компоненты и функции *	I	
ПОДВЕСКА		
Подвеска, компоненты и функции *	I, L, T	

* Подробный список работ по техническому обслуживанию, которые необходимо выполнить, можно найти в вашем местном дилерском центре.

ТЯЖЕЛЫЕ УСЛОВИЯ ЭКСПЛУАТАЦИИ	A+	A	B
A = отрегулировать C = очистить I = осмотр L = смазать R = заменить T = момент затяжки	Раз в полгода или через 100 моточа сов или 1500 км (1000 миль)	Каждый год или через 200 моточа сов или 3000 км (2000 миль)	Раз в два года или через 400 моточа сов или 6000 км (4000 миль)
Подача воздуха и топлива			
Воздушный фильтр двигателя	I, C	R	
Фильтрующий элемент системы вентиляции топливного бака		R	
Фильтр предварительной очистки вентиляции адсорбера (модели CARB и EVAP)			R
Топливная система, компоненты и функции *			I
Давление топливонасоса			I
Корпус и рама			
Элементы крепления защитного каркаса		T	
Натяжители ремней безопасности, пряжки и полустяжные ремни безопасности		I, C	
Двери	L:		
Петли ветрового стекла	T		
Двигатель и охлаждение			
Моторное масло и масляный фильтр	R		
Зазоры клапанов		A (двигатели V-Twin)	A (одноцилиндровые двигатели)
Уровень и концентрация охлаждающей жидкости		I, A	
Охлаждающая жидкость	R Каждые 5 лет или 12 000 км (8000 миль)		
Свечи зажигания			R
Выхлоп и выбросы			

ТЯЖЕЛЫЕ УСЛОВИЯ ЭКСПЛУАТАЦИИ	A+	A	B
A = отрегулировать C = очистить I = осмотр L = смазать R = заменить T = момент затяжки	Раз в полгода или через 100 моточа сов или 1500 км (1000 миль)	Каждый год или через 200 моточа сов или 3000 км (2000 миль)	Раз в два года или через 400 моточа сов или 6000 км (4000 миль)
Выхлопная система, компоненты и функции *		I, C	
Искрогаситель	B		
ОВКВ			
Воздушные фильтры	I, C		
ОВКВ, компоненты и функции *		I, C	
Ремень компрессора системы кондиционирования воздуха			I, R
Тормозная система			
Тормозная система, компоненты и функции *		I, C	
Тормозная жидкость	R Раз в два года		
Привод			
Масло коробки передач	Замените после первых 1500 км (1000 миль) и после 3000 км (2000 миль), а затем в соответствии с требованиями регламента технического обслуживания		
Масло коробки передач		R	
Привод, компоненты и функции *		I	
Масло переднего дифференциала		R	
Масло в заднем редукторе (одноцилиндровый двигатель)		R	
Вариатор (CVT)			
Вариатор, компоненты и функции *		I, C, L	
Электрооборудование			
Различные элементы управления, переключатели, световые приборы, обновления модулей, коды неисправностей, состояние аккумуляторной батареи *		I	

ТЯЖЕЛЫЕ УСЛОВИЯ ЭКСПЛУАТАЦИИ	A+	A	B
A = отрегулировать C = очистить I = осмотр L = смазать R = заменить T = момент затяжки	Раз в полгода или через 100 моточа сов или 1500 км (1000 миль)	Каждый год или через 200 моточа сов или 3000 км (2000 миль)	Раз в два года или через 400 моточа сов или 6000 км (4000 миль)
Датчик скорости автомобиля (VSS)			B
Рулевое управление			
Рулевое управление, компоненты и функции *		I	
ПОДВЕСКА			
Подвеска, компоненты и функции *	I, L	T	

* Подробный список работ по техническому обслуживанию, которые необходимо выполнить, можно найти в вашем местном дилерском центре.

ДВИЖЕНИЕ ПО ГЛУБОКОЙ ГРЯЗИ, ВОДЕ	A+	A	B
A = отрегулировать C = очистить I = осмотр L = смазать R = заменить T = момент затяжки	Раз в полгода или через 100 моточа сов или 1500 км (1000 миль)	Каждый год или через 200 моточа сов или 3000 км (2000 миль)	Раз в два года или через 400 моточа сов или 6000 км (4000 миль)
Подача воздуха и топлива			
Воздушный фильтр двигателя	I, C		
Фильтрующий элемент системы вентиляции топливного бака		R	
Фильтр предварительной очистки вентиляции адсорбера (модели CARB и EVAP)			R
Топливная система, компоненты и функции *			I
Давление топливонасоса			I
Корпус и рама			
Элементы крепления защитного каркаса		T	
Натяжители ремней безопасности, пряжки и полустяжные ремни безопасности		I, C	
Двери		L:	
Петли ветрового стекла		T	
Двигатель и охлаждение			
Моторное масло и масляный фильтр	I	R	
Зазоры клапанов		A (двигатели V-Twin)	A (одноцилиндровые двигатели)
Уровень и концентрация охлаждающей жидкости		I, A	
Охлаждающая жидкость	R Каждые 5 лет или 12 000 км (8000 миль)		
Свечи зажигания			R
Выхлоп и выбросы			

ДВИЖЕНИЕ ПО ГЛУБОКОЙ ГРЯЗИ, ВОДЕ	A+	A	B
A = отрегулировать C = очистить I = осмотр L = смазать R = заменить T = момент затяжки	Раз в полгода или через 100 моточа сов или 1500 км (1000 миль)	Каждый год или через 200 моточа сов или 3000 км (2000 миль)	Раз в два года или через 400 моточа сов или 6000 км (4000 миль)
Выхлопная система, компоненты и функции *	I, C,		
Искрогаситель	B		
ОВКВ			
Воздушные фильтры	I, C		
ОВКВ, компоненты и функции *		I, C	
Ремень компрессора системы кондиционирования воздуха	I, R		
Тормозная система			
Тормозная система, компоненты и функции *	I, C,		
Тормозная жидкость	R Раз в два года		
Привод			
Масло коробки передач	Замените после первых 1500 км (1000 миль) и после 3000 км (2000 миль), а затем в соответствии с требованиями регламента технического обслуживания		
Масло коробки передач	I		R
Привод, компоненты и функции *	I		
Масло переднего дифференциала	I		R
Масло в заднем редукторе (одноцилиндровый двигатель)	I		R
Вариатор (CVT)			
Вариатор, компоненты и функции *		I, C, L	
Электрооборудование			
Различные элементы управления, переключатели, световые приборы, обновления модулей,		I	

ДВИЖЕНИЕ ПО ГЛУБОКОЙ ГРЯЗИ, ВОДЕ	A+	A	B
A = отрегулировать C = очистить I = осмотр L = смазать R = заменить T = момент затяжки	Раз в полгода или через 100 моточа сов или 1500 км (1000 миль)	Каждый год или через 200 моточа сов или 3000 км (2000 миль)	Раз в два года или через 400 моточа сов или 6000 км (4000 миль)
коды неисправностей, состояние аккумуляторной батареи *			
Датчик скорости автомобиля (VSS)			B
Рулевое управление			
Рулевое управление, компоненты и функции *	I		
ПОДВЕСКА			
Подвеска, компоненты и функции *	I, L	T	

* Подробный список работ по техническому обслуживанию, которые необходимо выполнить, можно найти в вашем местном дилерском центре.

Воздушный фильтр двигателя

УВЕДОМЛЕНИЕ

Модификации системы впуска воздуха строго запрещены. В противном случае может произойти ухудшение эксплуатационных характеристик двигателя или его повреждение. Система управления двигателем откалибрована для работы именно с этими компонентами.

Указания по замене воздушного фильтра двигателя

Продолжительность межсервисных интервалов замены и проверки состояния воздушного фильтра двигателя должна быть приведена в соответствии с условиями эксплуатации транспортного средства — это имеет решающее значение для обеспечения нормальной работы двигателя и продления срока его эксплуатации.

При эксплуатации транспортного средства в перечисленных ниже условиях следует сократить периодичность осмотров и замены воздушного фильтра двигателя:

- Движение по сухому песку.
- Движение по покрытой сухой грязью поверхности.
- Движение по сухим гравийным дорогам или в похожих условиях.
- Езда в местах с высокой концентрацией семян или шелухи зерновых культур.
- Езда в тяжелых снежных условиях.

УВЕДОМЛЕНИЕ

При эксплуатации в условиях повышенной запыленности или в песке необходимо производить очистку корпуса воздушного фильтра перед каждой поездкой.

ПРИМЕЧАНИЕ:

Движение в группе, в этих условиях увеличьте частоту обслуживания воздушного фильтра.

Снятие воздушного фильтра двигателя

Наклоните багажное отделение.

Освободите крышку и снимите воздушный фильтр.

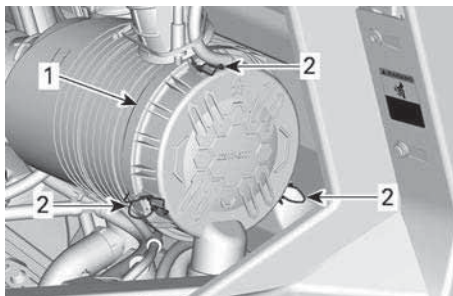

1. Крышка корпуса воздушного фильтра
2. Защелки

Воздушный фильтр устанавливается в корпус достаточно плотно, поэтому в самом начале будет ощущаться некоторое сопротивление. Осторожно покачайте фильтр за его торец чтобы ослабить посадку, затем, вращая, извлеките его. Не стучите и не трясите фильтр в корпусе, чтобы грязь не осыпалась внутрь.

Очистка воздушного фильтра двигателя

1. Проверьте целостность воздушного фильтра. Пыль на чистой части фильтра может

- свидетельствовать о нарушении целостности. Замените фильтр, если он поврежден. Перед установкой фильтра устраните все нарушения герметичности.
- Очистите воздушный фильтр двигателя, постучав по его бумажному элементу — это позволит удалить с него грязь и пыль.

УВЕДОМЛЕНИЕ

Не рекомендуется продувать бумажный элемент сжатым воздухом, поскольку это может привести к повреждению бумажных волокон и ухудшить фильтрацию при езде в пыльных условиях. В случае, если фильтрующий элемент засорен настолько, что его чистку указанным образом произвести невозможно, его следует заменить.

- Используйте чистую влажную ветошь для чистки уплотнения фильтра и его посадочного места. Убедитесь что поверхность сопряжения фильтра и корпуса не имеет повреждений.
- Проверьте чистоту корпуса воздушного фильтра.

Чистка обратного клапана

Проверьте обратный клапан визуально.

УВЕДОМЛЕНИЕ

Убедитесь, что клапан «утиный нос» не поврежден, не засорен, не утратил гибкость, не перевернут.

Установка воздушного фильтра двигателя

- Осторожно вставьте фильтр.
- Фильтр должен полностью установиться в корпус от руки.

- Руками надавливайте на внешнюю часть фильтра, а не на гибкую центральную часть.
- Осмотрите и тщательно очистите прокладку в канавке крышки. В случае, если пыльник поврежден, замените.
- Закрепите крышку корпуса воздушного фильтра защелками.

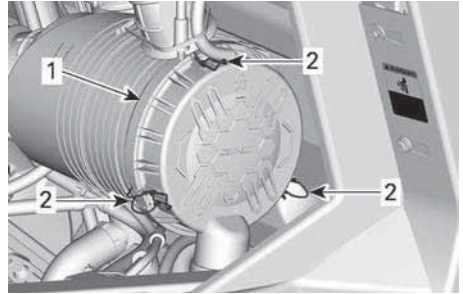

- Крышка корпуса воздушного фильтра
- Защелки

Воздушный фильтр вариатора

Указания по замене воздушного фильтра вариатора

Продолжительность межсервисных интервалов замены и чистки воздушного фильтра вариатора должна быть приведена в соответствие с условиями эксплуатации мотовездехода — это имеет решающее значение для обеспечения нормальной работы вариатора и продления срока его эксплуатации.

В тяжелых условиях эксплуатации частота проверок и замен должна быть увеличена:

- Движение по сухому песку.
- Движение по покрытой сухой грязью поверхности.
- Езда по сухим гравийным дорогам или в аналогичных условиях.
- Езда по грязи.

- Езда в местах с высокой концентрацией семян или шелухи зерновых культур.
- Езда в тяжелых снежных условиях.

УВЕДОМЛЕНИЕ

При эксплуатации в условиях повышенной запыленности или в песке необходимо производить очистку корпуса воздушного фильтра перед каждой поездкой.

ПРИМЕЧАНИЕ:

Движение в группе, в этих условиях увеличьте частоту обслуживания воздушного фильтра.

Снятие воздушного фильтра вариатора

1. Наклоните багажное отделение.
2. Нажмите на фиксаторы фильтра, чтобы освободить его.

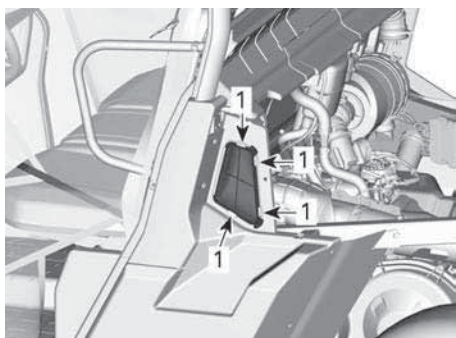

1. Нажмите здесь
3. Снимите воздушный фильтр вариатора.

Осмотр и очистка воздушного фильтра вариатора

1. Осмотрите и, при обнаружении повреждений, замените фильтр.
2. Промойте фильтр мыльным раствором и тщательно прополощите в воде.

3. Аккуратно стряхните излишки воды и дайте фильтру высохнуть при комнатной температуре.
4. Очистите внутреннюю часть воздухозаборника вариатора с помощью пылесоса.

Установка воздушного фильтра вариатора

1. Установите фильтр вариатора на место.
2. Опустите и зафиксируйте багажное отделение.

Предварительный фильтр системы улавливания паров топлива (если есть)

Замена предварительного фильтра системы улавливания паров топлива

1. Наклоните багажное отделение.
2. Снимите хомуты шланга.
3. Выверните винты.
4. Снимите предварительный фильтр в сборе.

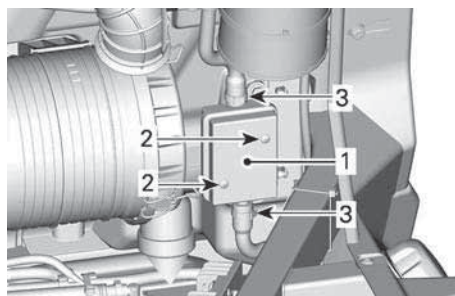

1. Фильтр предварительной очистки
2. Удерживающий болт
3. Хомуты

5. Установите новый предварительный фильтр в сборе.

Момент затяжки	
Болты крепления предварительного фильтра	2,5 ±0,5 Нм (22 ±4 (в фунтах силы-дюйм))

6. Закрепите шланги хомутами.
7. Установите на место все снятые детали.

Моторное масло

Рекомендуемое моторное масло

Двигатели Rotax® разработаны и прошли эксплуатационные испытания с использованием масла XPS™.

Компания BRP рекомендует использовать указанное моторное масло XPS или его эквивалент на протяжении всего срока эксплуатации.

Повреждения, вызванные использованием масла, которое не подходит для двигателя, могут не покрываться ограниченной гарантией BRP.

1. Рекомендуемое моторное масло XPS

Нормальные условия эксплуатации	Синтетическое масло XPS 4T 5W40
Холодная погода	Синтетическое масло XPS 4T 0W40
Эксплуатация в условиях высоких температур	Синтетическое масло XPS 4T 10W50

Если рекомендуемое моторное масло XPS недоступно:

- Используйте синтетическое моторное масло SAE для 4-тактных двигателей, отвечающее следующим требованиям к смазочным материалам или превышающее их.
- Сертификационная наклейка API должна содержать, по крайней мере, один из указанных стандартов.
- API класс эксплуатации SJ, SL, SM или SN

Одноцилиндровые двигатели

Проверка уровня моторного масла (одноцилиндровый двигатель)

УВЕДОМЛЕНИЕ

Эксплуатация двигателя с ненадлежащим уровнем масла может привести к его поломке.

УВЕДОМЛЕНИЕ

Проверьте уровень масла при горячем двигателе.

1. Запустите двигатель и дайте ему поработать на холостых оборотах в течение 60 секунд.
2. Остановите двигатель.
3. Установите снегоход на ровной горизонтальной поверхности.
4. Очистите участок вокруг масляного щупа, чтобы предотвратить возможность попадания посторонних частиц внутрь трубки.

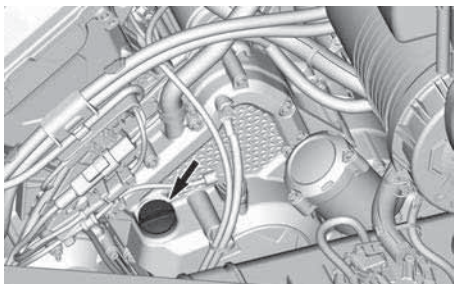

5. Выкрутите и вытащите щуп, протрите его насухо.
6. Установите щуп на место и вкрутите его до конца.
7. Выньте и проверьте уровень масла. Он должен располагаться около верхней метки или быть равным ей.



1. МИН.
2. МАКС.

Если уровень находится между отметками, установите щуп на место.

Если уровень ниже нижней отметки, долейте масло следующим образом:

- Вставьте воронку в трубку щупа.
- Долейте небольшое количество масла и снова проверьте его уровень.
- Продолжайте добавлять масло, пока уровень не достигнет верхней отметки.

УВЕДОМЛЕНИЕ

Не допускайте перелива. Насухо вытирайте все потеки.

Замена моторного масла

УВЕДОМЛЕНИЕ

Моторное масло и масляный фильтр заменяются одновременно.

Замена масла и масляного фильтра производится на прогретом двигателе.

⚠ ВНИМАНИЕ

Моторное масло может быть очень горячим. Подождите пока моторное масло станет теплым.

1. Установите мотовездеход на ровной горизонтальной поверхности.
2. Очистите область маслоизмерительного щупа.
3. Извлеките масляный щуп.
4. Установите под пробку сливного отверстия двигателя поддон для масла.
5. Очистите участок вокруг пробки сливного отверстия.
6. Снимите сливную пробку и утилизируйте кольцевое уплотнение.

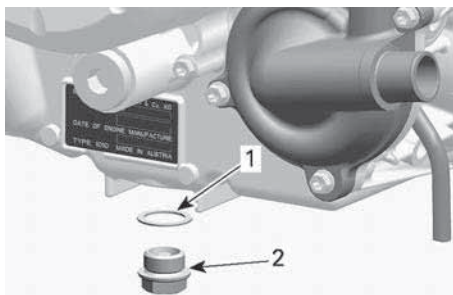

1. Кольцевое уплотнение (утилизируйте)
2. Сливная пробка

7. Позвольте маслу до конца стечь из картера двигателя.
8. Очистите пробку сливного отверстия.

9. Установите НОВОЕ кольцевое уплотнение на сливную пробку.

УВЕДОМЛЕНИЕ

Использовать уплотнительное кольцо повторно строго запрещено. Всегда заменяйте ее новой.

10. Установите и затяните пробку сливного отверстия указанным моментом.

Момент затяжки	
Сливная пробка	30 ±2 Нм (22 ±1 фунт-сила-фут)

11. Замените масляный фильтр. См. раздел *Масляный фильтр*.
12. Долейте масло в двигатель, см. п. *Рекомендуемое моторное масло*.

ПРИМЕЧАНИЕ: Объемы заливки моторного масла см. в главе «Технические характеристики».

13. Запустите двигатель и дайте ему поработать на оборотах холостого хода 60 секунд.
14. Остановите двигатель.
15. Немедленно проверьте уровень масла, см. п. *Проверка уровня моторного масла*.
16. При необходимости долейте.
17. Убедитесь в отсутствии утечек масла в местах установки масляного фильтра и сливной заглушки.
18. Утилизируйте масло и фильтр в соответствии с местным законодательством.

Двухцилиндровые двигатели

Проверка уровня моторного масла (V-Twin)

УВЕДОМЛЕНИЕ

Эксплуатация двигателя с ненадлежащим уровнем масла может привести к его поломке.

УВЕДОМЛЕНИЕ

Проверьте уровень масла при холодном двигателе.

1. Установите снегоход на ровной горизонтальной поверхности.
2. Очистите участок вокруг масляного щупа, чтобы предотвратить возможность попадания посторонних частиц внутрь трубки.

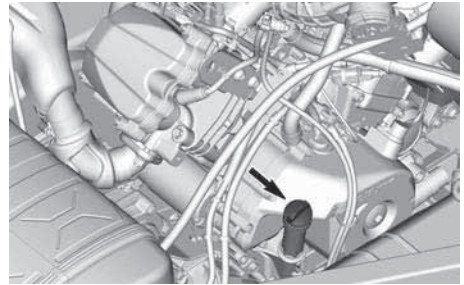

3. Выкрутите и вытащите щуп, протрите его насухо.
4. Установите щуп на место и вкрутите его до конца.
5. Выньте и проверьте уровень масла. Он должен располагаться около верхней метки или быть равным ей.



1. МИН.
2. МАКС.

Если уровень находится между отметками, установите щуп на место.

Если уровень ниже нижней отметки, долейте масло следующим образом:

- Вставьте воронку в трубку щупа.
- Долейте небольшое количество масла и снова проверьте его уровень.
- Продолжайте добавлять масло, пока уровень не достигнет верхней отметки.

УВЕДОМЛЕНИЕ

Не допускайте перелива. Насухо вытирайте все потеки.

Замена моторного масла

УВЕДОМЛЕНИЕ

Моторное масло и масляный фильтр заменяются одновременно.

Замена масла и масляного фильтра производится на прогретом двигателе.

⚠ ВНИМАНИЕ

Моторное масло может быть очень горячим. Подождите пока моторное масло станет теплым.

1. Установите мотовездеход на ровной горизонтальной поверхности.
2. Очистите область маслоизмерительного щупа.
3. Извлеките масляный щуп.
4. Установите под пробку сливного отверстия двигателя поддон для масла.
5. Очистите участок вокруг пробки сливного отверстия.
6. Снимите сливную пробку и утилизируйте кольцевое уплотнение.

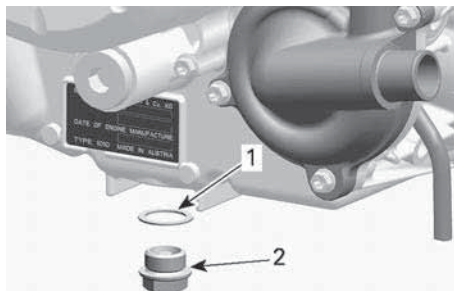

1. Кольцевое уплотнение (утилизируйте)
2. Сливная пробка

7. Позвольте маслу до конца стечь из картера двигателя.
8. Очистите магнитную сливную пробку от металлических частиц и отложений.

ПРИМЕЧАНИЕ: Наличие посторонних частиц свидетельствует о повреждении внутренних компонентов двигателя.

9. Установите НОВОЕ кольцевое уплотнение на сливную пробку.

УВЕДОМЛЕНИЕ

Использовать уплотнительное кольцо повторно строго запрещено. Всегда заменяйте ее новой.

10. Установите и затяните пробку сливного отверстия указанным моментом.

Момент затяжки	
Сливная пробка	30 ±2 Нм (22 ±1 фунт-сила-фут)

11. Замените масляный фильтр. См. раздел *Масляный фильтр*.
12. Долейте масло в двигатель, см. п. *Рекомендуемое моторное масло*.

ПРИМЕЧАНИЕ: Объемы заливки моторного масла см. в главе «Технические характеристики».

13. Запустите двигатель и дайте ему поработать на оборотах холостого хода 60 секунд.
14. Остановите двигатель.
15. Немедленно проверьте уровень масла, см. п. Проверка уровня моторного масла.
16. При необходимости долейте.
17. Убедитесь в отсутствии утечек масла в местах установки масляного фильтра и сливной заглушки.
18. Утилизируйте масло и фильтр в соответствии с местным законодательством.

Масляный фильтр

Одноцилиндровые двигатели

Снятие масляного фильтра

1. Очистите область масляного фильтра.
2. Снимите крышку масляного фильтра и уплотнительное кольцо.

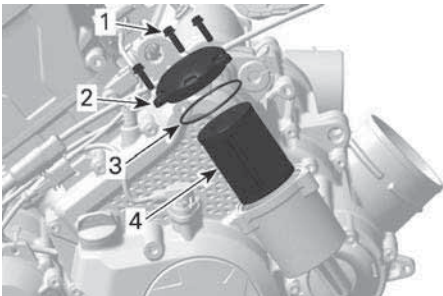

1. Винт крышки масляного фильтра
2. Крышка масляного фильтра
3. Уплотнительное кольцо
4. Масляный фильтр

3. Извлеките и утилизируйте масляный фильтр.

Установка масляного фильтра

1. Проверьте загрязнение впускной и выпускной частей масляного фильтра. При необходимости удалите грязь.

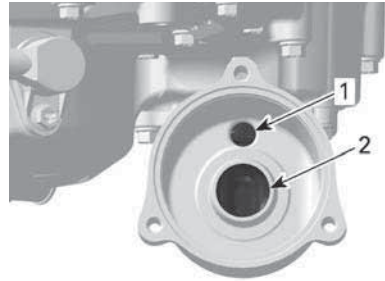

1. Впускное отверстие масляного фильтра – от маслонасоса
2. Выпускное отверстие масляного фильтра – к двигателю

2. Смажьте НОВОЕ уплотнительное кольцо моторным маслом и наденьте его на крышку масляного фильтра.
3. Вставьте новый фильтр в крышку.
4. Нанесите моторное масло на уплотнение на открытом конце масляного фильтра.

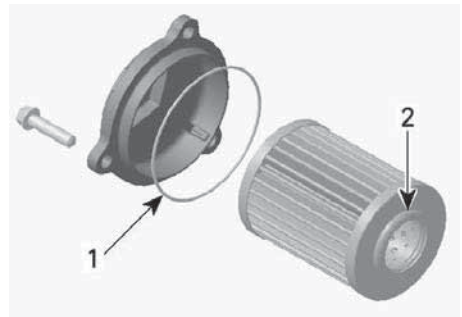

1. Нанесите небольшое количество масла
2. Нанесите небольшое количество масла

УВЕДОМЛЕНИЕ

Не защемите уплотнительное кольцо при установке фильтра и крышки.

- Установите крышку на корпус масляного фильтра.
- Затяните винты крепления крышки масляного фильтра указанным моментом.

Момент затяжки	
Винты крышки масляного фильтра	10 ±1 Нм (89 ±9 фунт-сил- дюйм)

- Удалите с двигателя все подтеки масла.

Двухцилиндровые двигатели

Снятие масляного фильтра

- Снимите крышку моторного отсека.
- Очистите область масляного фильтра.

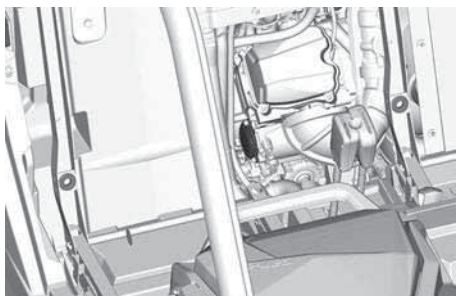

- Снимите крышку масляного фильтра.
- Извлеките и утилизируйте масляный фильтр.

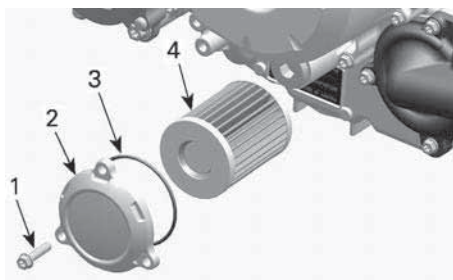

ТИПОВОЙ ВАРИАНТ

- Винт крепления крышки масляного фильтра
- Крышка масляного фильтра
- Кольцевое уплотнение
- Масляный фильтр

Установка масляного фильтра

- Проверьте загрязнение впускной и выпускной частей масляного фильтра. При необходимости удалите грязь.

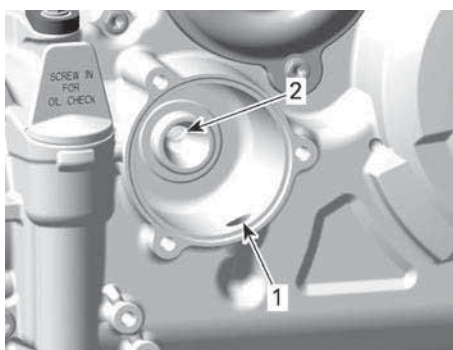

- Впускное отверстие (из масляного насоса в масляный фильтр)
- Выпускное отверстие, ведущее в систему смазки двигателя

- Смажьте НОВОЕ уплотнительное кольцо моторным маслом и наденьте его на крышку масляного фильтра.
- Вставьте новый фильтр в крышку.
- Нанесите моторное масло на уплотнение на открытом конце масляного фильтра.

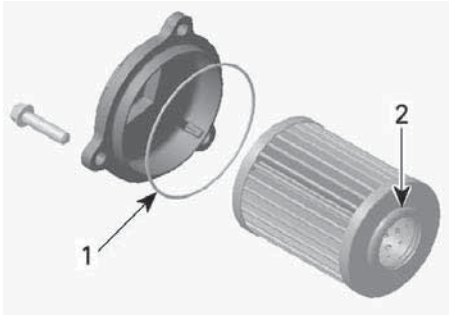

1. Нанесите небольшое количество масла
2. Нанесите небольшое количество масла

УВЕДОМЛЕНИЕ

Не защемите уплотнительное кольцо при установке фильтра и крышки.

5. Установите крышку на двигатель.
6. Затяните винты крепления крышки масляного фильтра указанным моментом.

Момент затяжки	
Винты крышки масляного фильтра	10 ±1 Нм (89 ±9 (в фунтах силы-дюйм))

7. Удалите с двигателя все подтеки масла.

Радиатор

Осмотр и очистка радиатора

Периодически проверяйте чистоту зоны радиатора.

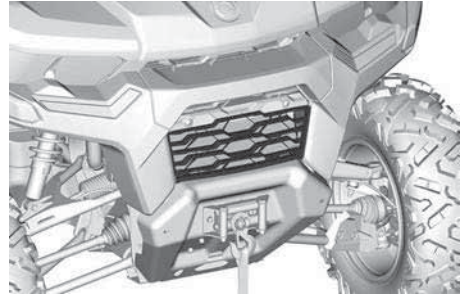

1. Чтобы получить доступ к радиатору, потяните нижнюю часть передней решетки и сдвиньте ее вниз.
2. Осмотрите радиатор и шланги на отсутствие протечек или повреждений.
3. Осмотрите пластины радиатора. Пластины радиатора должны быть чистыми, на них не должно быть грязи, листьев и прочих инородных предметов, которые могут помешать корректной работе радиатора.

По возможности промойте пластины радиатора из садового шланга.

⚠ ВНИМАНИЕ

Чистить горячий радиатор руками строго запрещено. Дайте радиатору остыть, перед тем как приступить к чистке.

УВЕДОМЛЕНИЕ

Будьте осторожны, чтобы не повредить пластины радиатора при чистке. Не используйте посторонние предметы/инструменты, которые могут повредить пластины. При промывке используйте только низконапорные мойки. Подача воды под ВЫСОКИМ ДАВЛЕНИЕМ не допускается.

- Чтобы установить переднюю решетку, сначала вставьте верхние фиксаторы и вставьте нижнюю часть решетки в переднюю панель облицовки.

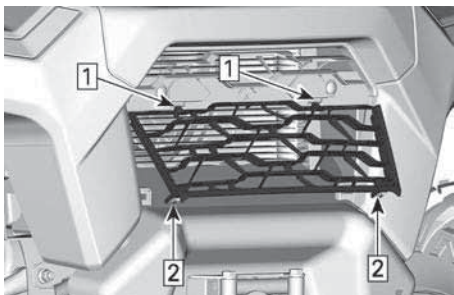

- Вставьте верхние фиксаторы
- Нажмите и зафиксируйте нижние фиксаторы на панели облицовки

Охлаждающая жидкость

Рекомендуемая охлаждающая жидкость

- Рекомендуемая охлаждающая жидкость XPS

Охлаждающая жидкость XPS с повышенным сроком службы

Альтернативный вариант, или если продукт XPS недоступен.

- Раствор дистиллированной воды и антифриза (50% дистиллированной воды, 50% антифриза).

УВЕДОМЛЕНИЕ

Используйте специально разработанный для алюминиевых двигателей антифриз на основе этиленгликоля, содержащий ингибиторы коррозии.

Проверка уровня охлаждающей жидкости двигателя

⚠ ОСТОРОЖНО

Уровень охлаждающей жидкости проверяется на холодном двигателе.

- Установите снегоход на ровной горизонтальной поверхности.
- Откройте багажное отделение.
- Снимите герметичную крышку

⚠ ОСТОРОЖНО

Во избежание получения ожогов не снимайте крышку радиатора и не ослабляйте пробку сливного отверстия системы охлаждения, если двигатель горячий.

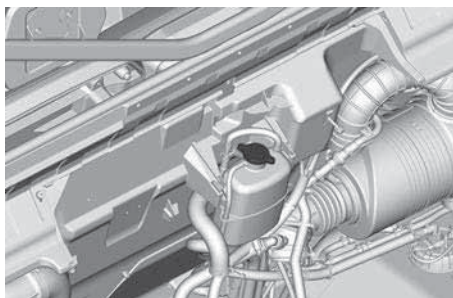

- Убедитесь, что система охлаждения заполнена до метки «Max».

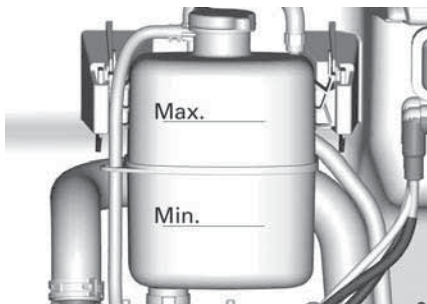

Долив охлаждающей жидкости

- Снимите пробку расширительного бачка.

- Используя воронку, чтобы избежать разлива, при необходимости долийте охлаждающую жидкость в систему. **Не переливайте.**
- Правильно установите пробку на расширительный бачок.
- Закройте грузовой бокс.

ПРИМЕЧАНИЕ:

Частая необходимость долива охлаждающей жидкости указывает на наличие утечек или неисправностей двигателя.

Замена охлаждающей жидкости двигателя**⚠ ОСТОРОЖНО**

Во избежание получения ожогов не снимайте крышку радиатора и не ослабляйте пробку сливного отверстия системы охлаждения, если двигатель горячий.

- Снимите крышку радиатора.
- Отверните пробку сливного отверстия и частично слейте охлаждающую жидкость в подходящую емкость.

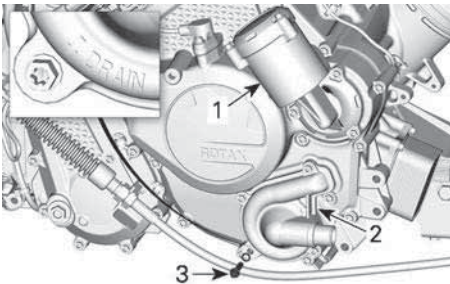
**ОДНОЦИЛИНДРОВЫЙ ДВИГАТЕЛЬ**

- Корпус масляного фильтра
- Крышка насоса системы охлаждения
- Пробка сливного отверстия

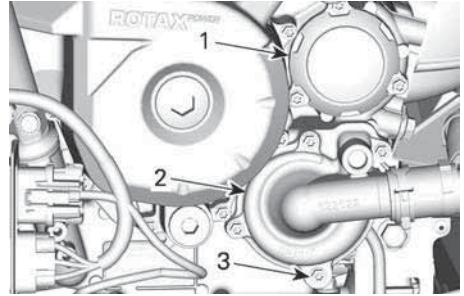
**ДВИГАТЕЛЬ V-TWIN**

- Крышка масляного фильтра
- Крышка насоса системы охлаждения
- Пробка сливного отверстия
- Отсоедините нижний шланг радиатора от крышки водяного насоса и слейте оставшуюся охлаждающую жидкость в подходящую емкость.
- Затяните пробку сливного отверстия рекомендуемым моментом затяжки.

Момент затяжки

Пробка сливного отверстия	10 ±1 Нм (89 ±9 фунт-сил- дюйм)
---------------------------	--

- Установите на место шланг радиатора.
- Залейте охлаждающую жидкость в систему охлаждения (см. процедуру «Удаление воздуха из системы охлаждения»).

Удаление воздуха из системы охлаждения**Модели с системой отопления и кондиционирования воздуха**

Перед началом процедуры установите частоту вращения вентилятора на максимальную (MAX) и поднимите регулировку температуры на максимальную.

- Снимите крышку радиатора.
- Заполняйте систему охлаждения до тех пор, пока охлаждающая

жидкость не достигнет метки «Max» на расширительном бачке.

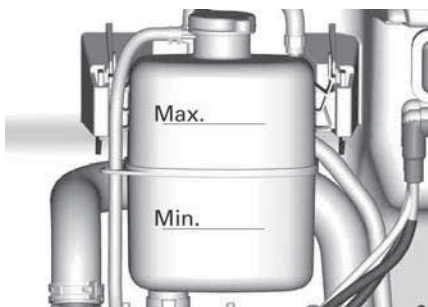

3. Установите крышку радиатора.
4. Дайте двигателю поработать на холостом ходу с **УСТАНОВЛЕННОЙ** герметичной крышкой, пока не запустится второй цикл охлаждающего вентилятора.
5. Остановите двигатель и дайте ему остыть.

⚠ ОСТОРОЖНО

Во избежание получения ожогов не снимайте крышку радиатора, если двигатель горячий.

6. Когда двигатель остынет, снимите крышку радиатора и долейте охлаждающую жидкость.
7. Установите крышку радиатора.
8. После следующей поездки, выполнив данную операцию, проверьте уровень охлаждающей жидкости. При необходимости долейте охлаждающую жидкость. См. *Проверка уровня охлаждающей жидкости двигателя* в этом разделе.

Воздушный фильтр системы отопления и кондиционирования воздуха (при наличии)

УВЕДОМЛЕНИЕ

При движении в условиях повышенной запыленности или наличия песка очистка фильтров должны выполняться более часто, чем рекомендовано.

Фильтр приточного воздуха

Откройте капот, чтобы получить доступ к фильтру приточного воздуха.

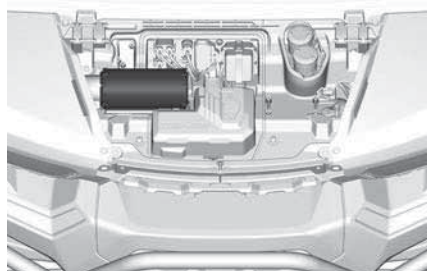

Поднимите и сдвиньте фильтр, чтобы снять его.

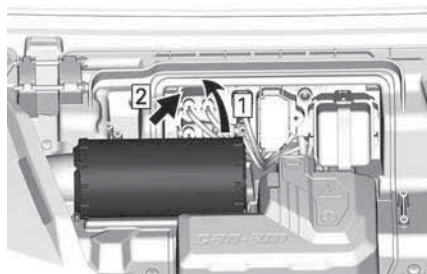

1. Потяните вверх
2. Сдвинуть

Проверьте целостность воздушного фильтра. Пыль на чистой части фильтра может свидетельствовать о нарушении целостности. Замените фильтр, если он поврежден. Перед установкой фильтра устраните все нарушения герметичности.

Очистите воздушный фильтр, постучав по его бумажному элементу. Это позволит удалить с бумажного элемента грязь и пыль.

УВЕДОМЛЕНИЕ

Не рекомендуется продувать бумажный элемент сжатым воздухом, поскольку это может привести к повреждению бумажных волокон и ухудшить фильтрацию при езде в пыльных условиях. Если воздушный фильтр чрезмерно загрязнен и не может быть очищен с использованием рекомендованной процедуры, его следует заменить.

Используйте чистую влажную ветошь для чистки уплотнения фильтра и его посадочного места. Убедитесь что поверхность сопряжения фильтра и корпуса не имеет повреждений.

Установка осуществляется в последовательности, обратной снятию.

Воздушные фильтры кокпита

Воздушные фильтры кокпита находятся в нижней части центральной консоли. Имеются 3 фильтра:

- Один в передней части блока.
- По одному с каждой из сторон блока.

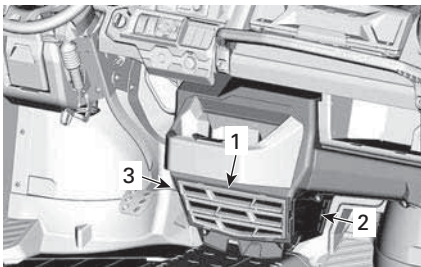

1. Передний воздушный фильтр кокпита
2. Боковой воздушный фильтр кокпита — со стороны пассажира
3. Боковой воздушный фильтр кокпита — со стороны водителя

Передний воздушный фильтр кокпита

Чтобы снять этот фильтр, поднимите фиксаторы решетки и потяните вверх.

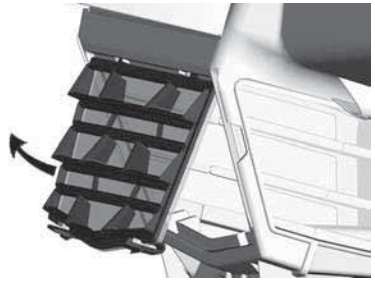
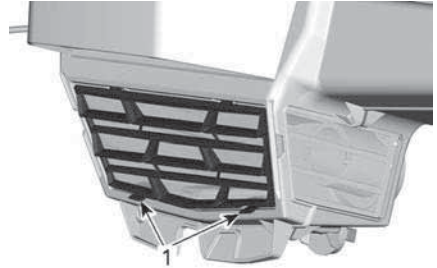

Очистите воздушный фильтр, промыв его в теплом слабом мыльном растворе. Перед установкой удалите лишнюю воду и просушите на воздухе.

Перед установкой фильтра очистите внутренние поверхности блока системы отопления и кондиционирования воздуха и змеевик испарителя, используя вакуум и мягкую щетку.

УВЕДОМЛЕНИЕ

При очистке щеткой будьте осторожны, чтобы не повредить обрешетку змеевика испарителя.

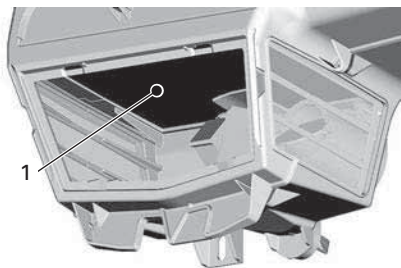

1. Испаритель

Установка осуществляется в последовательности, обратной снятию.

Боковые воздушные фильтры кокпита

Чтобы снять эти фильтры, поднимите фиксаторы решеток и потяните их вверх.

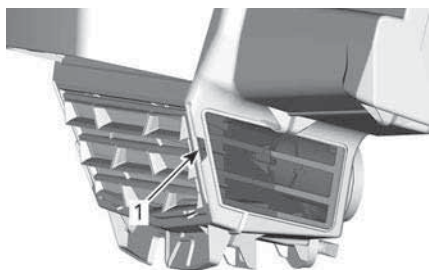

1. Фиксатор решетки

Очистите воздушные фильтры, промыв их в теплом слабом мыльном растворе. Перед установкой удалите лишнюю воду и просушите на воздухе.

Установка осуществляется в последовательности, обратной снятию.

Ремень компрессора системы кондиционирования воздуха

Визуально проверьте ремень компрессора на наличие износа.

При наличии микротрещин замена ремня не требуется, но в этом

случае его необходимо проверить более внимательно. Ремень с поврежденной центральной частью, в конце концов, придется заменить. Если же трещины доходят до края ремня, то скорое разрушение ремня становится неизбежным.

Проверка натяжения ремня компрессора и его замена должны осуществляться авторизованным дилером Can-Am Off-Road в соответствии с регламентом технического обслуживания.

Глушитель и искрогаситель

Осмотр и очистка искрогасителя

⚠ ВНИМАНИЕ

Никогда не выполняйте эту операцию сразу после остановки двигателя — компоненты выхлопной системы разогреваются до очень высоких температур.

1. Снимите и утилизируйте винты крепления выхлопной трубы.

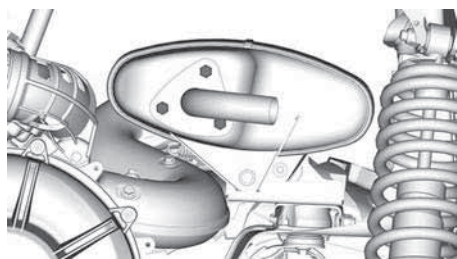

КОНФИГУРАЦИЯ ОДНОЦИЛИНДРОВОГО ДВИГАТЕЛЯ

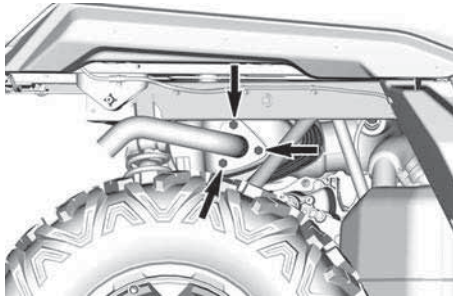

КОНФИГУРАЦИЯ ДВИГАТЕЛЯ V-TWIN

2. Снимите выхлопную трубу, уплотнение (подлежит утилизации) и искрогаситель.

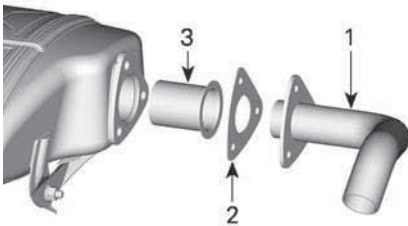

ТИПОВОЙ ВАРИАНТ

1. Выхлопная труба
 2. Прокладка (утилизировать)
 3. Искрогаситель
3. При помощи щетки удалите сажевые отложения из искрогасителя.

УВЕДОМЛЕНИЕ

Пользуйтесь мягкой металлической щёткой и действуйте осторожно, чтобы не повредить сетку искрогасителя.

4. Осмотрите сетчатую часть искрогасителя на отсутствие повреждений. Замените при необходимости.
5. Осмотрите камеру искрогасителя в глушителе. При необходимости удалите любые загрязнения.
6. Установите искрогаситель на место в последовательности,

обратной снятию. Однако, обратите внимание на следующее:

Затяните винты указанным моментом.

Момент затяжки	
Винт крепления выхлопной трубы	32 ±2 Нм (24 ±1 (в фунтах силы-фут))

Коробка передач

Рекомендованное масло коробки передач

Рекомендуемое масло XPS для коробки передач
75W140 SYNTHETIC GEAR OIL (P/N 779160)
Альтернативный продукт/При отсутствии рекомендованного продукта
Синтетическое трансмиссионное масло 75W 140 API GL-5

ПРИМЕЧАНИЕ:

Масло XPS специально разработано для того чтобы отвечать строгим требованиям, предъявляемым к системе подачи смазки данной коробки передач. Компания BRP настоятельно рекомендует использовать масло XPS. Однако в случае, если синтетическое масло для коробки передач XPS недоступно, используйте следующее.

УВЕДОМЛЕНИЕ

Не используйте другой тип масла при обслуживании.

Одноцилиндровые двигатели**Проверка уровня масла в коробке передач (одноцилиндровые)**

1. Выверните пробку отверстия для проверки уровня масла в коробке передач.

Пробка отверстия для проверки уровня масла в коробке передач расположена за регулятором напряжения.

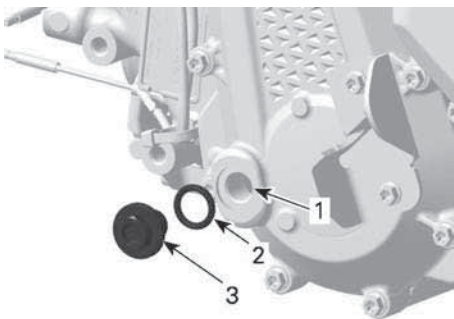

1. Отверстие под масляный щуп
 2. Уплотнительное кольцо
 3. Пробка для проверки уровня масла
2. Проверьте уровень масла.

Уровень масла должен быть вровень с нижней частью отверстия для проверки уровня масла.

УВЕДОМЛЕНИЕ

Эксплуатация коробки передач с неправильным уровнем масла может серьезно ее повредить.

3. Установите пробку отверстия для контроля уровня масла с уплотнительным кольцом. Затяните пробку согласно спецификации.

Момент затяжки

Пробка для проверки уровня масла	5 ±0,6 Нм (44 ±5 (в фунтах силы-дюйм))
----------------------------------	---

Замена масла в коробке передач

1. Запустите двигатель и совершите кратковременную поездку, чтобы прогреть масло в коробке передач.

ПРИМЕЧАНИЕ: Недостаточно просто дать двигателю поработать на оборотах холостого хода. Необходимо, прогреть компоненты коробки передач в движении.

2. Установите транспортное средство на ровной горизонтальной поверхности.
3. Установите поддон для сбора масла под сливной пробкой коробки передач.
4. Очистите область сливных пробок.
5. Снимите пробку и уплотнительную шайбу сливного отверстия. Утилизируйте уплотнительную шайбу.

⚠ ОСТОРОЖНО

Масло в коробке передач может быть очень горячим.

6. Снимите пробку отверстия для контроля уровня масла и уплотнительное кольцо.

ПРИМЕЧАНИЕ: Позвольте маслу полностью стечь из коробки передач.

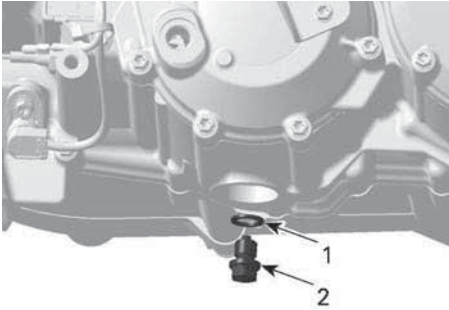

1. Сливная пробка
 2. Уплотнительное кольцо
7. Очистите пробку сливного отверстия, проследите за тем, чтобы на ней не осталось никаких частиц.

ПРИМЕЧАНИЕ: Наличие чрезмерного количества посторонних частиц является признаком проблем с коробкой передач.

8. Используя НОВОЕ уплотнительное кольцо, установите пробку сливного отверстия на место.

Момент затяжки	
Сливная пробка	20 ±2 Нм (15 ±1 фут-фунт-сил)

9. Снимите датчик скорости (VSS).



10. Очистите датчик скорости чистой ветошью.
11. Установите датчик VSS и затяните винт с указанным моментом затяжки.

Момент затяжки	
Болт крепления датчика скорости	10 ±1 Нм (89 ±9 фунт-сил-дюйм)

12. Залейте в коробку передач необходимое количество масла. Его уровень должен доходить до нижнего края отверстия.

Объем
0,5 л (0,53 жидк. кварт США)

13. Установите пробку отверстия для контроля уровня масла с уплотнительным кольцом. Затяните винты указанным моментом.

Момент затяжки	
Пробка для проверки уровня масла	5 ±0,6 Нм (44 ±5 фут-фунт-силы)

14. Вытирайте любые подтеки масла.
15. Утилизируйте масло из коробки передач в соответствии с требованиями действующего законодательства.

Двухцилиндровые двигатели

Проверка уровня масла в коробке передач (V-Twin)

1. Установите мотовездеход на ровной горизонтальной поверхности.
2. Переведите рычаг переключения передач в положение ПАРКОВОЧНОЙ БЛОКИРОВКИ.
3. Очистите место установки масляного щупа.
4. Извлеките маслоизмерительный щуп коробки передач.

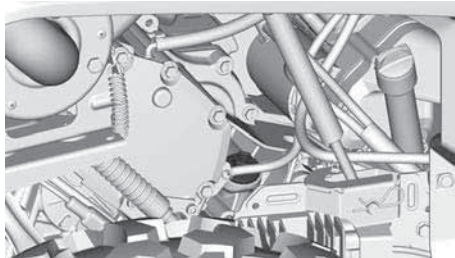

5. Протрите и установите заново маслоизмерительный щуп.
6. Вновь извлеките щуп и проверьте уровень масла. Он должен располагаться около верхней метки или быть равным ей.



1. МИН.
2. МАКС.
3. Рабочий диапазон

7. Добавьте масло, если это необходимо:

1. Вставьте воронку в трубку щупа.
2. Добавьте небольшое количество рекомендуемого масла.
3. Часто проверяйте уровень моторного масла.
4. Повторяйте предыдущие шаги, пока уровень масла не достигнет верхней метки масляного щупа.

УВЕДОМЛЕНИЕ

Эксплуатация коробки передач с неправильным уровнем масла может серьезно ее повредить.

ПРИМЕЧАНИЕ:

Не допускайте перелива. Насухо вытирайте все потеки.

8. Надежно затяните щуп.

Замена масла в коробке передач

1. Установите мотовездеход на ровной горизонтальной поверхности.
2. Установите поддон для сбора масла под сливной пробкой.



1. Область пробки сливного отверстия коробки передач
3. Очистите следующие места.
 - Область сливной пробки
 - Область датчика скорости (VSS)
 - Область маслоизмерительного щупа.
4. Извлеките масляный щуп.
5. Выверните пробку отверстия для слива масла.
6. Масло должно полностью вытечь из коробки передач.
7. Очистите сливную пробку от металлических частиц.
8. Установите на место пробку сливного отверстия.

Момент затяжки

Сливная пробка	20 ±2 Нм (15 ±1 фунт-сила-фут)
----------------	--------------------------------------

9. Снимите датчик скорости (VSS) и очистите его с помощью чистой ветоши.

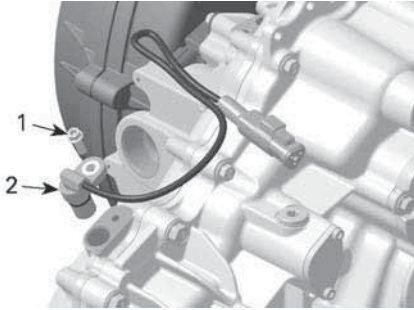

1. Винт датчика скорости (VSS)
2. ДАТЧИК VSS
10. Залейте масло в коробку передач.

ПРИМЕЧАНИЕ: Уровень масла должен быть вровень с нижней частью отверстия для проверки уровня масла.

УВЕДОМЛЕНИЕ

Используйте ТОЛЬКО рекомендованный тип масла.

11. Вставьте щуп.
12. Смажьте уплотнительное кольцо датчика скорости

Консистентная смазка Super Lube

13. Установите датчик скорости (VSS).

Момент затяжки

Винт датчика скорости (VSS)	10 ±1 Нм (89 ±9 (в фунтах силы-дюйм))
-----------------------------	--

14. Вытирайте любые подтеки масла.

Передний дифференциал

Проверка уровня масла переднего дифференциала

1. Установите мотовездеход на ровной горизонтальной поверхности.
2. Прежде чем приступить к проверке уровня масла, очистите поверхности, прилегающие к пробке заливного отверстия.

Пробка сливного отверстия расположена справа от переднего дифференциала.

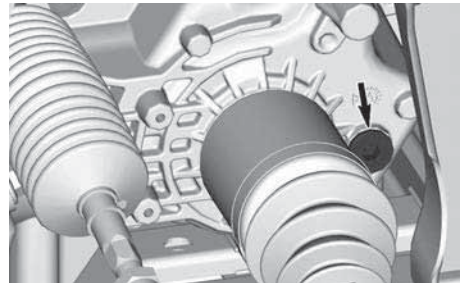

ОДНОЦИЛИНДРОВЫЙ ДВИГАТЕЛЬ

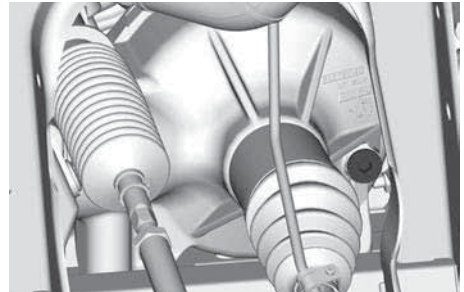

ДВИГАТЕЛЬ V-TWIN

3. Выверните пробку заливного отверстия.
4. Проверьте уровень масла. Масло должно доходить до нижнего края.
5. Установите на место пробку наливной горловины.

Момент затяжки	
Пробка заливного отверстия	16,5 ±2,5 Нм (146 ±22 фунт-сил-дюйм)

Масло, рекомендуемое для переднего дифференциала

Рекомендуемое масло XPS для переднего дифференциала
Синтетическое трансмиссионное масло 75W90
Альтернативный вариант, если продукт XPS недоступен
Синтетическое трансмиссионное масло 75W90 (API GL-5)

Масло XPS специально разработано для использования в данном дифференциале. Компания BRP настоятельно рекомендует использовать масло XPS.

УВЕДОМЛЕНИЕ

Не используйте другой тип масла при обслуживании.

Замена масла в переднем дифференциале

1. Установите снегоход на ровной горизонтальной поверхности.
2. Установите рычаг переключения передач в положение «Р».
3. Работая под транспортным средством, очистите область, прилегающую к сливному отверстию.

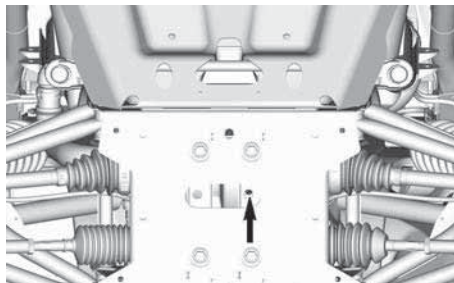

4. Установите поддон для слива масла под задний дифференциал.
5. Выверните пробку сливного отверстия.
6. Выверните пробку заливного отверстия.

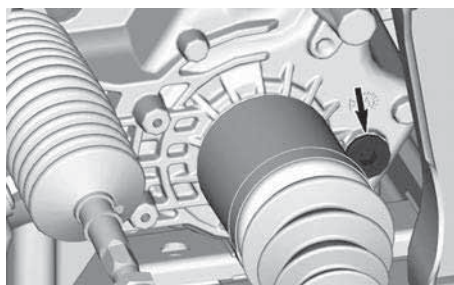

ОДНОЦИЛИНДРОВЫЙ ДВИГАТЕЛЬ

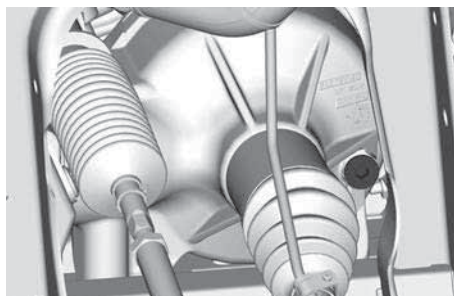

ДВИГАТЕЛЬ V-TWIN

7. Дождитесь полного вытекания масла.
8. Установите пробку сливного отверстия.

Момент затяжки	
Сливная пробка	2,5 ±0,5 Нм (24 ±4 (в фунтах силы-дюйм))

- Залейте в дифференциал рекомендуемое масло для обеспечения оптимальной работы.
- Объем масла в дифференциале см. в разделе «Технические характеристики».
- Установите пробку заливного отверстия на место.

Момент затяжки	
Пробка заливного отверстия	16,5 ±2,5 Нм (146 ±22 (в фунтах силы-дюйм))

Задний конечный привод (только в моделях с одноцилиндровым двигателем)

Проверка уровня масла в заднем редукторе

- Установите мотовездеход на ровной горизонтальной поверхности.
- Снимите заднее колесо с правой стороны транспортного средства.
- Прежде чем приступить к проверке уровня масла, очистите поверхности, прилегающие к пробке заливного отверстия.

Пробка заливного отверстия расположена за регулятором напряжения.

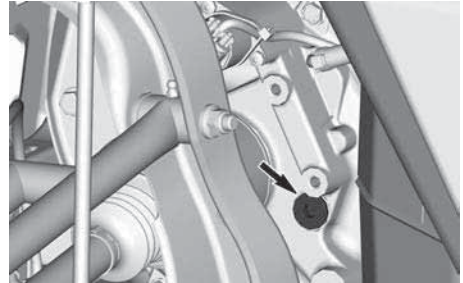

- Выверните пробку заливного отверстия.
- Проверьте уровень масла. Масло должно доходить до нижнего края.
- Установите на место пробку заливной горловины.

Момент затяжки	
Пробка заливного отверстия	16,5 ±2,5 Нм (146 ±22 (в фунтах силы-дюйм))

Рекомендуемое масло для заднего редуктора

Рекомендованное масло XPS™ для конечного привода
Синтетическое трансмиссионное масло 75W90
Альтернативный вариант, если продукт XPS недоступен
Синтетическое трансмиссионное масло 75W90 (API GL-5)

ПРИМЕЧАНИЕ:

Масло XPS специально разработано для того чтобы отвечать строгим требованиям, предъявляемым к системе подачи смазки данной коробки передач. Компания BRP настоятельно рекомендует использовать масло XPS. Однако в случае, если синтетическое масло для коробки передач XPS недоступно, используйте следующее.

УВЕДОМЛЕНИЕ

Не используйте другой тип масла при обслуживании.

Замена масла в заднем редукторе

1. Установите снегоход на ровной горизонтальной поверхности.
2. Установите рычаг переключения передач в положение «Р».
3. Работая под транспортным средством, очистите область, прилегающую к сливному отверстию.

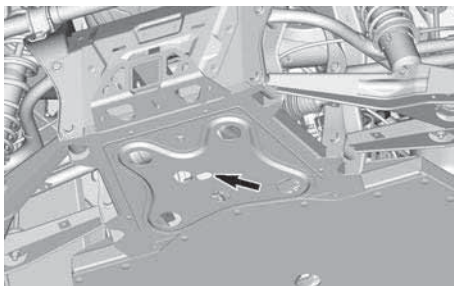

ОКНО ДОСТУПА К ПРОБКЕ СЛИВНОГО ОТВЕРСТИЯ

4. Подставьте поддон под задний редуктор.
5. Выверните пробку сливного отверстия.
6. Выверните пробку заливного отверстия.

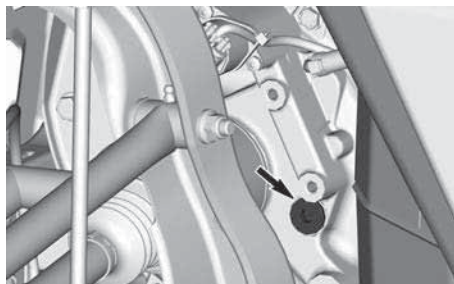

7. Дождитесь полного вытекания масла.
8. Установите пробку сливного отверстия.

Момент затяжки

Сливная пробка	2,5 ±0,5 Нм (24 ±4 (в фунтах силы-дюйм))
----------------	---

9. Для получения оптимальных характеристик долийте задний редуктор рекомендованным маслом.
10. Объем масла в см. в разделе *Технические данные*.
11. Установите пробку заливного отверстия на место.

Момент затяжки

Пробка заливного отверстия	16,5 ±2,5 Нм (146 ±22 (в фунтах силы-дюйм))
----------------------------	--

Крышка вариатора

Для облегчения восприятия на некоторых иллюстрациях двигатель снят. Для выполнения указаний ниже снимать двигатель не обязательно.

⚠ ОСТОРОЖНО

Категорически запрещается прикасаться к вариатору, когда двигатель запущен. Движение на мотовездеходе со снятой крышкой вариатора не допускается.

⚠ ВНИМАНИЕ

Перед снятием крышки двигателя должен остыть.

УВЕДОМЛЕНИЕ

Данный вариатор не требует смазки. Никогда не смазывайте какие-либо компоненты за исключением муфты одностороннего вращения ведущего шкива.

Доступ к крышке вариатора

1. Наклоните багажное отделение.
2. Извлеките пластиковые заклепки и снимите левый задний отражательный щиток.

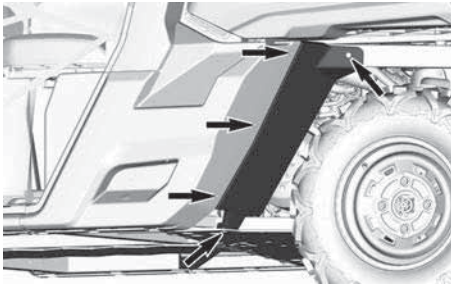
**Снятие крышки вариатора**

1. Установите мотовездеход на ровной горизонтальной поверхности.
2. Отсоедините все каналы охлаждения вариатора от крышки вариатора.
3. Вручную выверните все винты крепления крышки вариатора.

УВЕДОМЛЕНИЕ

Не используйте ударный инструмент для отворачивания винтов крепления крышки вариатора.

ПРИМЕЧАНИЕ:

Отворачивайте верхний центральный винт последним, чтобы крышка могла держаться на нем до момента снятия.

4. Снимите крышку вариатора и уплотнение крышки.

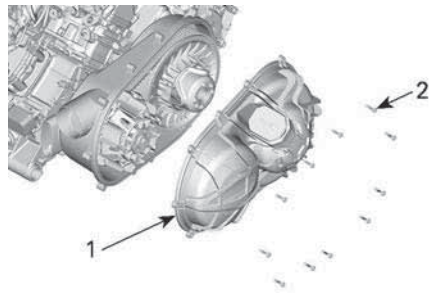

1. Крышка вариатора
2. Винты крышки вариатора

Установка крышки вариатора

1. В первую очередь следует устанавливать верхний центральный винт.
2. Затягивайте винты крепления крышки вариатора в следующей последовательности.

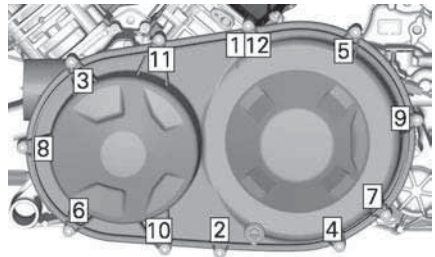

Момент затяжки	
Винты крышки вариатора	7 ±0,8 Нм (62 ±7 фунт-сила-дюйм)

3. Снова подсоедините все каналы охлаждения вариатора.

Ремень вариатора

Снятие ремня вариатора (одноцилиндровый двигатель)

УВЕДОМЛЕНИЕ

В случае выхода приводного ремня из строя следует прочистить вариатор, крышку и отверстие для выпуска воздуха.

Для ознакомления с некоторой ВАЖНОЙ информацией см. *Советы по увеличению срока службы ремня вариатора* в разделе *Основные операции*.

1. Снимите крышку вариатора.
2. Вверните съемник/стопорный инструмент в резьбовое отверстие ведомого шкива.

<p>Специальное приспособление</p> <p>(529036098)</p>	
---	---



3. Разведите фланцы ведомого шкива вариатора.
4. Для снятия ремня перекиньте его через верхнюю кромку неподвижной половины шкива.

Снятие ремня вариатора (двухцилиндровый двигатель)

УВЕДОМЛЕНИЕ

В случае выхода приводного ремня из строя следует прочистить вариатор, крышку и отверстие для выпуска воздуха.

Для ознакомления с некоторой ВАЖНОЙ информацией см. *Советы по увеличению срока службы ремня вариатора* в разделе *Основные операции*.

1. Снимите крышку вариатора.
2. Установите переходник в резьбовое отверстие ведомого шкива.

<p>Переходник ведомого шкива</p> <p>(№ детали 708200720)</p>	
---	---

3. Вверните съемник/стопорный инструмент в резьбовое отверстие переходника.

<p>Специальное приспособление</p> <p>(№ детали 529000088)</p>	
--	---

4. Разведите фланцы ведомого шкива вариатора.

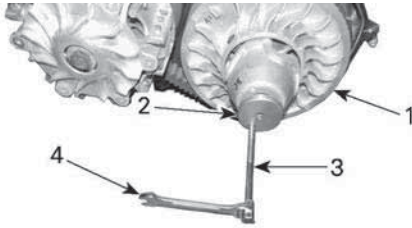

1. Неподвижная половина ведомого шкива
 2. Адаптер
 3. Съёмник / стопорный инструмент
 4. Ключ
5. Для снятия ремня перекиньте его через верхнюю кромку неподвижной половины шкива, как указано на иллюстрации.

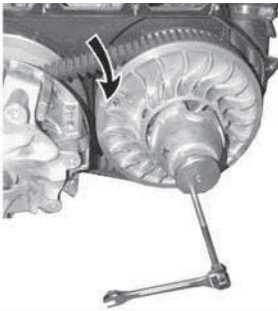

Установка приводного ремня

Установка ремня производится в порядке, обратном снятию. Обратите внимание на следующие детали.

Максимальный срок службы ремня вариатора обеспечивается надлежащим направлением вращения.

1. Устанавливайте ремень таким образом, чтобы стрелки, нанесенные на ремень, указывали в сторону передней части мотовездехода (если смотреть сверху).

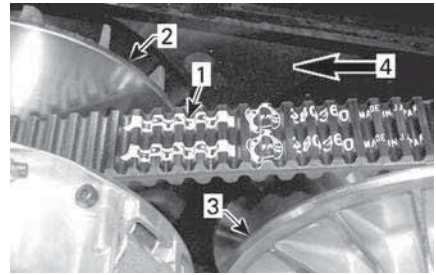

1. Стрелка, нанесенная на ремень
 2. Ведущий шкив (передний)
 3. Ведомый шкив (задний)
 4. Направление вращения
2. Проворачивайте ведомый шкив, пока нижние поверхности зубьев наружной поверхности приводного ремня не окажутся вровень с краем ведомого шкива.

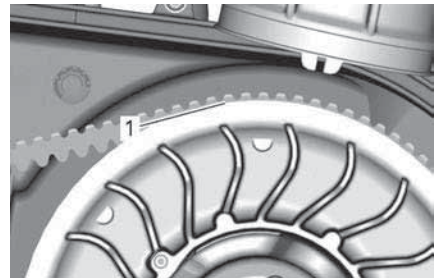

1. Нижние поверхности канавок выровнены по краю ведомого шкива

Ведущий и ведомый шкивы

Осмотр ведущего и ведомого шкивов

Этот осмотр должен выполняться уполномоченным дилером Can-Am Off-road, ремонтной мастерской или лицом по вашему выбору для обслуживания, ремонта или замены.

Ведущий шкив вариатора

Проверьте состояние подшипников и роликов подвижного фланца шкива вариатора и замените изношенные детали.

Ведомый шкив вариатора

Осмотрите втулки кулачка и подвижной половины ведомого шкива, замените изношенные компоненты.

Осмотрите накладку на неподвижном фланце шкива.

Свечи зажигания**Снятие свечи зажигания**

1. Отсоедините высоковольтный провод.
2. Перед установкой свечи зажигания необходимо очистить сжатый воздух.
3. Используя специальный ключ полностью выверните свечу зажигания и снимите ее.

Установка свечей зажигания

1. Перед установкой свечи зажигания убедитесь, что контактные поверхности очищены от грязи и нагара.
2. Используя измерительный щуп установите межэлектродный зазор.

Межэлектродный зазор свечей зажигания	
Одноцилиндровый двигатель	0,7 – 0,8 мм (0,028 – 0,031 дюйма)
Двухцилиндровый двигатель	0,8 – 0,9 мм (0,031 – 0,035 дюйма)

3. Нанесите на резьбу свечи зажигания следующую противозадирную смазку.

Средство для обслуживания
Противозадирная смазка на основе меди

4. Вкрутите свечу зажигания от руки в головку цилиндра. Затем затяните ее динамометрическим ключом, с правильно подобранной торцевой головкой.

УВЕДОМЛЕНИЕ

Не перетягивайте свечи зажигания – возможны повреждения двигателя.

Момент затяжки

Свеча зажигания	11 Нм (97 фунт-сил-дюйм)
-----------------	-----------------------------

Аккумуляторная батарея**Техническое обслуживание аккумуляторной батареи****УВЕДОМЛЕНИЕ**

Запрещается заряжать аккумуляторную батарею, установленную в мотовездеходе.

Данное транспортное средство оснащено клапанно-регулируемой свинцово-кислотной (VRLA) аккумуляторной батареей. Аккумуляторные батареи этого типа — необслуживаемые, долив дистиллированной воды в процессе эксплуатации не требуется.

УВЕДОМЛЕНИЕ

Запрещается снимать герметичную крышку аккумуляторной батареи.

Снятие аккумуляторной батареи

1. При необходимости извлеките багажное отделение, установленное под сиденьем.
2. Открутите два крепежных элемента на 1/4 оборота и снимите

крышку
батареи.

аккумуляторной

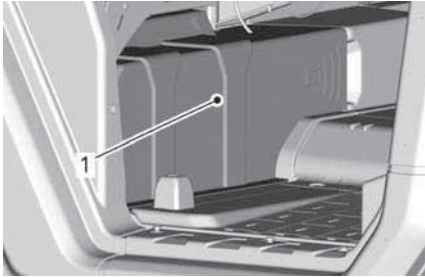

1. Крышка аккумуляторной батареи

3. Первым отсоедините провод ЧЕРНОГО цвета (-), затем отсоедините провод КРАСНОГО цвета (+).

УВЕДОМЛЕНИЕ

Осуществлять демонтаж всегда следует в этом порядке: отсоедините ЧЕРНЫЙ (-) провод.

4. Выверните винты крепления держателя аккумуляторной батареи.

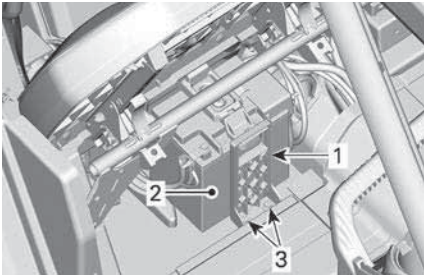

1. Держатель АКБ
2. Аккумуляторная батарея
3. Винты крепления держателя аккумуляторной батареи
5. Снимите держатель АКБ.
6. Извлеките АКБ.

Установка аккумуляторной батареи

Установите АКБ в порядке обратном снятию.

УВЕДОМЛЕНИЕ

Неправильная ориентация проводов аккумулятора (обратная полярность) вызовет повреждение регулятора напряжения.

УВЕДОМЛЕНИЕ

Всегда подсоединяйте КРАСНЫЙ (+) провод первым, затем ЧЕРНЫЙ (-).

Предохранители и перемычки

Замена предохранителей

В случае, если предохранитель перегорел, его необходимо заменить предохранителем такого же номинала.

УВЕДОМЛЕНИЕ

Не используйте предохранители большего номинала – это может стать причиной серьезных повреждений.

Расположение блоков предохранителей

На транспортном средстве имеется несколько блоков плавких предохранителей. Несколько расположено внутри переднего сервисного отсека, а один — под правым пассажирском сиденьем, около аккумуляторной батареи.

Две плавкие вставки внутри жгута электрических проводов завершают защиту системы.

Дополнительный предохранитель на 50 А для защиты регулятора

напряжения расположен рядом с аккумуляторной батареей.

Чтобы открыть крышку переднего сервисного отсека, потяните ее передние края и освободите защелку.



ПОТЯНИТЕ ЗА КРАЙ КРЫШКИ ПЕРЕДНЕГО СЕРВИСНОГО ОТСЕКА.

Поднимите крышку сервисного отсека.



ПОДНИМИТЕ КРАЙ КРЫШКИ ПЕРЕДНЕГО СЕРВИСНОГО ОТСЕКА.

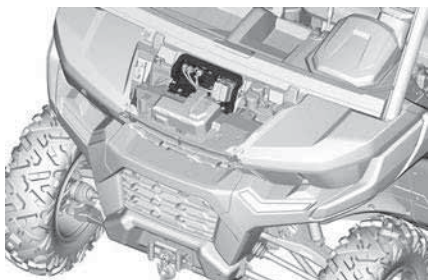

ОПОРА БЛОКА ПРЕДОХРАНИТЕЛЕЙ

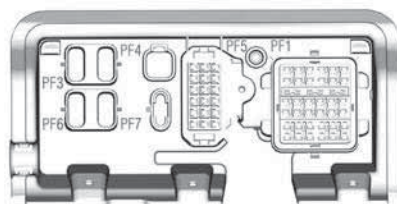

ОПОРА БЛОКА ПРЕДОХРАНИТЕЛЕЙ

Чтобы получить доступ к заднему вторичному блоку предохранителей, снимите крышку аккумуляторной батареи.



1. Крышка аккумуляторной батареи

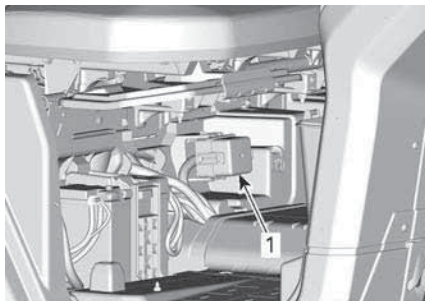

1. Задний вторичный блок предохранителей

Описание блоков предохранителей

Назначение предохранителей указано на обратной стороне крышки блока предохранителя.

Внутри переднего багажного отделения номер блока предохранителей сформован на опоре.

Внутри переднего сервисного отсека		
№	Описание	Номинал
PF1	Главный блок предохранителей	—
PF3	DPS-система	40 А
PF4	Аксессуары	40 А
PF5	Система кондиционирования воздуха (при наличии)	—
PF7	Smart-Lok™ (при наличии)	20 А

Главный блок предохранителей (внутри переднего сервисного отсека)		
№	Описание	Номинал
F10	Т — транспортное средство	10 А
F11	Фары	20 А
F12	Розетка 1 для подключения доп. оборудования (DC1/	10 А

Главный блок предохранителей (внутри переднего сервисного отсека)		
№	Описание	Номинал
	DC3/12 В)	
F14	Электрическая розетка 2 (12 В)	10 А
F16	Задние фонари	10 А
F17	Обогреватель	5 А
R3	ЕСМ/принадлежность (12 В)	—
R8	Стоп-сигналы	—
R9	Вывод для подключения доп. оборудования 12 В/электрическая розетка 2	—
R10	Муфта ОВКВ	—
Запасной 1	Запасной	20 А

Вспомогательный блок предохранителей (под пассажирским сиденьем)		
№	Описание	Номинал
F4	Панель приборов/реле	10 А
F5	Зажигание/система впрыска/топливный насос	10 А
F6	Блок управления двигателем (ЕСМ)	10 А
F7	Полный привод (4WD)	10 А
F8	Замок зажигания Часы	10 А
F9	Вентилятор системы охлаждения	25 А
F18	Датчик кислорода Система контроля выхлопных газов	10 А
F28	Задний гнездовой разъем	10 А

Вспомогательный блок предохранителей (под пассажирским сиденьем)		
№	Описание	Номинал
R1	Вентилятор системы охлаждения	—
R2	Главное	—
R10	Система кондиционирования воздуха	—
Запасной 1	Запасной	10 А
Запасной 2	Запасной	10 А
Запасной 3	Запасной	10 А

Блок предохранителей № 5 (внутри переднего сервисного отсека)		
№	Описание	Номинал
F1	Реле частоты вращения вентилятора	20 А
F3	Реле системы кондиционирования воздуха	5 А
RLS	Реле частоты	—

Блок предохранителей № 5 (внутри переднего сервисного отсека)		
№	Описание	Номинал
	вращение вентилятора — низк.	
RMS	Реле частоты вращения вентилятора — средн.	—
RHS	Реле частоты вращения вентилятора — выс.	—

Плавкие вставки		
Цепь предохранителя	Описание	Номинал
1	Главное	18 awg
2	Вывод для подключения дополнительного оборудования	14 awg

Плавкий предохранитель регулятора		
№	Описание	Номинал
—	Регулятор	50 А

Светотехническое оборудование

Замена лампы головного освещения

УВЕДОМЛЕНИЕ

Никогда не касайтесь пальцами колбы галогенной лампы, так как это сокращает срок ее службы. В противном случае протрите стеклянную часть лампы изопропиловым спиртом не оставляющим налета на лампе.

Отсоедините разъем от лампы.

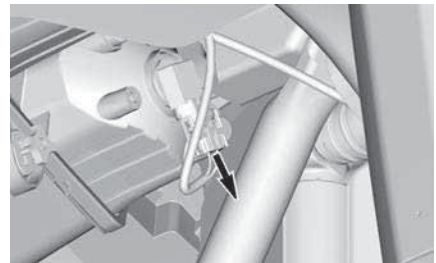

ТИПОВОЙ ВАРИАНТ

Вращайте лампу.

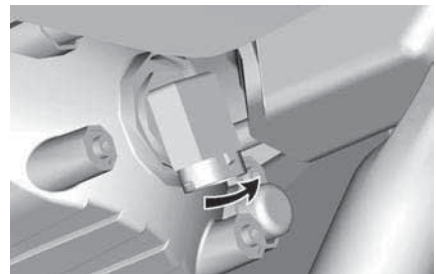

ТИПОВОЙ ВАРИАНТ

Вытащите лампу.

Правильно установите снятые компоненты в порядке, обратном снятию.

Проверьте работу головного освещения.

Регулировка головного освещения

Вращением винта отрегулируйте направление светового пучка фары.

ПРИМЕЧАНИЕ:

Обе фары головного освещения должны быть настроены одинаковым образом.

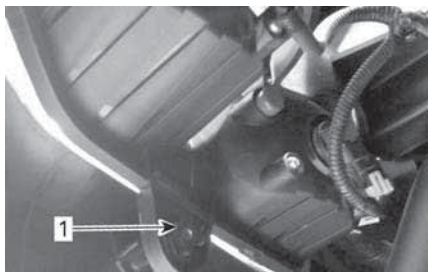

1. Регулировочный винт

Замена лампы в заднем фонаре

Мотовездеход оборудован светодиодными задними фонарями (LED, Light Emitting Diode). Данная технология доказала свою надежность. В маловероятном случае возникновения поломки обратитесь для проверки к уполномоченному дилеру Can-Am, в ремонтную мастерскую или к специалисту по вашему выбору.

Сильфоны и кожух приводного вала

Проверка сильфонов и кожуха приводного вала

1. Визуально проверьте состояние сильфонов и кожуха приводного вала.
2. Убедитесь в отсутствии повреждений и потёртостей на кожухе около вала.
3. Проверьте сильфоны на наличие трещин, потёртостей, следов утечки смазки и т. п.
4. При необходимости отремонтируйте или замените повреждённые детали.

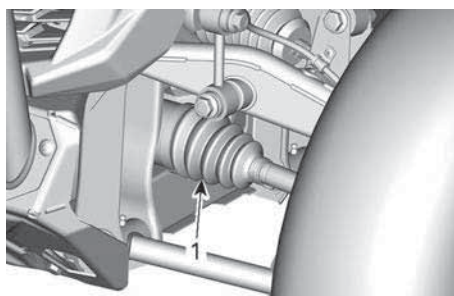

ТИПОВОЙ ВАРИАНТ — СТОРОНА ПЕРЕДНЕГО ДИФФЕРЕНЦИАЛА

1. Сильфоны внутренних шарниров приводных валов

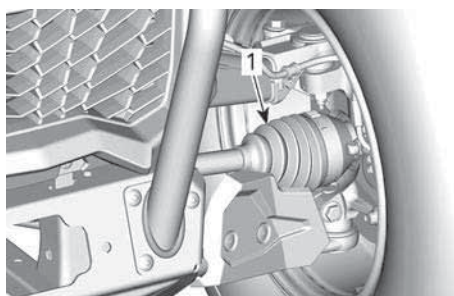

ТИПОВОЙ ВАРИАНТ — СТОРОНА ПЕРЕДНЕГО КОЛЕСА

1. Сильфоны наружных шарниров приводных валов

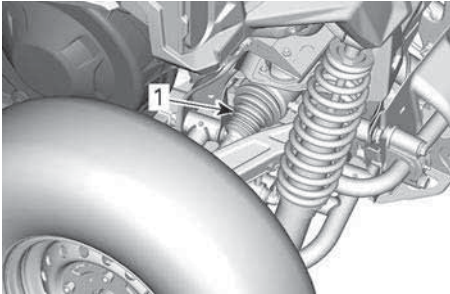

ТИПОВОЙ ВАРИАНТ — ЗАДНЯЯ СТОРОНА КОРОБКИ ПЕРЕДАЧ

1. Сильфоны внутренних шарниров приводных валов

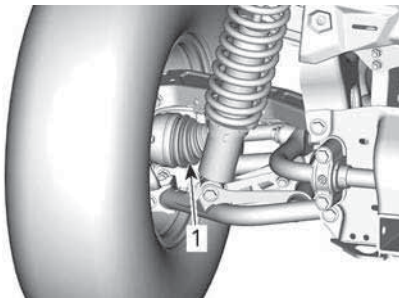

ТИПОВОЙ ВАРИАНТ — СТОРОНА ЗАДНЕГО КОЛЕСА

1. Сильфоны наружных шарниров приводных валов

Подшипник колеса

Осмотр подшипников колес

1. Поднимите мотовездеход на опоры. См. «Подъем мотовездехода с помощью домкрата».
2. Взявшись за верхнюю часть, покачайте колесо в направлениях, перпендикулярных плоскости вращения; посмотрите, есть ли люфт.
3. При наличии ненормального люфта обратитесь к уполномоченному дилеру Can-Am Off-Road, в ремонтную мастерскую или к специалисту по вашему выбору.



ТИПОВОЙ ВАРИАНТ

Колеса и шины

Снятие колеса

1. Установите мотовездеход на ровной горизонтальной площадке.
2. Установите рычаг переключения передач в положение PARK (парковка).
3. Ослабьте гайки крепления колеса
4. Поднимите мотовездеход на опоры. См. *Подъем мотовездехода с помощью домкрата*
5. Снимите гайки крепления колеса и колесо.

Установка колеса

1. Проверьте состояние шпилек и гаек крепления колес. При необходимости заменить.
2. Установите колесо.

ПРИМЕЧАНИЕ: Шины с односторонним рисунком протектора при установке должны быть ориентированы в соответствии с указанным направлением вращения.

3. Установите все гайки крепления колес от руки.

УВЕДОМЛЕНИЕ

Всегда используйте только рекомендованные колесные гайки для данного типа колеса. Использование нерекондованных гаек может стать причиной повреждений колёсных дисков или спилек.

4. Затяжку гаек крепления колеса следует производить в последовательности, указанной на рисунке.

Момент затяжки	
Гайки крепления колеса	100 ±10 Нм (74 ±7 фут-фунт-сил)

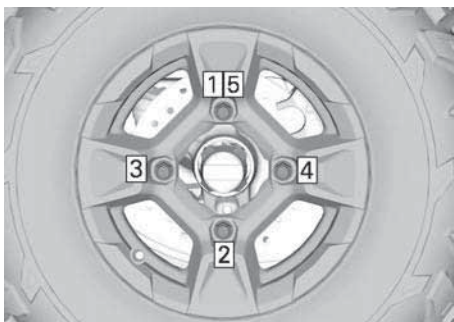

ПОРЯДОК ЗАТЯЖКИ

Давление воздуха в шинах**⚠ ОСТОРОЖНО**

Давление в шинах решающим образом влияет на управляемость и устойчивость мотовездехода. Недостаточное давление может привести к проскальзыванию шины на ободу, а повышенное — к разрыву шины. Соблюдайте рекомендации по давлению в шинах. Установка в шине давления ниже минимально допустимого **КАТЕГОРИЧЕСКИ** запрещено. Это может привести к сходу шины с обода колеса.

Давление проверяется в «холодных» шинах мотовездехода. Давление в шинах меняется в зависимости от температуры окружающей среды и высоты над уровнем моря. В случае, если одно из этих условий изменилось, заново проверьте давление в шинах.

Нужное давление см: в табличке *Давление в шинах и максимальная нагрузка* на вашем транспортном средстве.

ПРИМЕЧАНИЕ:

Шины специально спроектированы для внедорожных условий, тем не менее, их можно проколоть. Поэтому рекомендуется возить с собой шинный манометр, насос и ремонтный комплект.

Осмотр шин

Проверьте состояние и износ шин. При необходимости заменить.

⚠ ОСТОРОЖНО

Не переставляйте шины. Передние и задние шины имеют разные размеры. Рисунок протектора на левых и правых шинах различается.

Замена шин

Замена шин должна выполняться уполномоченным дилером Can-Am Off-Road, в ремонтной мастерской или иным специалистом по вашему выбору.

⚠ ОСТОРОЖНО

Заменяемые шины должны быть того же типа и размера, что и оригинальные. Шины с направленным рисунком протектора должны устанавливаться с учетом направления их вращения. Замена шин должна выполняться квалифицированным персоналом с соблюдением всех соответствующих требований и с использованием специальных инструментов.

Подвеска

Смазка передней подвески

Смажьте рычаги передней подвески и втулки стабилизатора поперечной устойчивости (если есть).

Синтетическая смазка XPS для подвески

На каждом рычаге имеется две пресс-масленки, сориентированные вверх.

На каждом шарнире крепления стабилизатора поперечной устойчивости располагается по одной пресс-масленке.

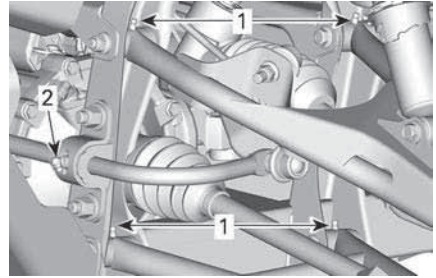

1. Пресс-масленки на А-образных рычагах
2. Пресс-масленки на шарнирах крепления стабилизатора поперечной устойчивости (если есть)

Смазка задней подвески

Смажьте рычаги задней подвески (две пресс-масленки на каждом рычаге) и втулку заднего стабилизатора поперечной устойчивости.

Синтетическая смазка XPS для подвески

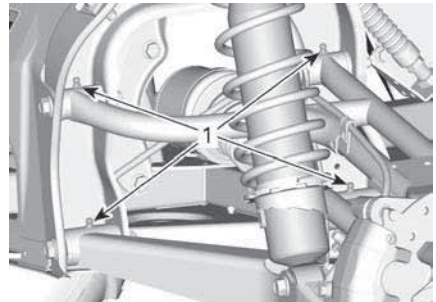

ТИПОВОЙ ВАРИАНТ

1. Пресс-масленки заднего рычага подвески

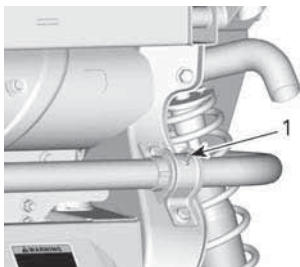

ТИПОВОЙ ВАРИАНТ

1. Пресс-масленка заднего стабилизатора поперечной устойчивости

Осмотр подвески

При обнаружении любых проблем обратитесь к авторизованному дилеру Can-Am Off-Road, в ремонтную мастерскую или к специалисту по своему выбору.

Амортизаторы

Проверьте амортизаторы на отсутствие утечек, износ буфера сжатия и прочие повреждения. Убедитесь в надежности фиксаторов.

Рычаги передней подвески

Проверьте состояние рычагов и убедитесь в отсутствии трещин, деформации или каких-либо повреждений.

Рычаги задней подвески

Проверьте состояние рычагов задней подвески и убедитесь в отсутствии трещин, деформации или каких-либо повреждений.

Тормоза

Проверка уровня тормозной жидкости в компенсационных бачках

Установив мотовездеход на ровной горизонтальной поверхности, проверьте уровень тормозной жидкости в компенсационном бачке. уровень тормозной жидкости должен располагаться между метками «MIN» и «MAX».

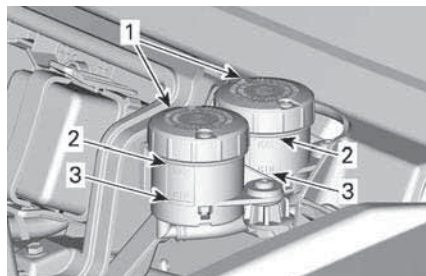

1. Компенсационным бачкам тормозной системы
2. MAX.
3. MIN.

ПРИМЕЧАНИЕ:

Низкий уровень тормозной жидкости может указывать на протечки или износ тормозных колодок.

Долив тормозной жидкости

1. Очистите крышки обоих бачков и прилегающую область.
2. Добавьте достаточно новой тормозной жидкости, чтобы поднять уровень до отметки MAX.

УВЕДОМЛЕНИЕ

Не допускайте перелива.

⚠ ОСТОРОЖНО

Перед установкой убедитесь, что мембрана задвинута внутрь крышки.

Рекомендованная тормозная жидкость

Используйте только тормозную жидкость стандарта DOT 4.

⚠ ОСТОРОЖНО

Не используйте отличные от рекомендованных тормозные жидкости, а также не смешивайте различные тормозные жидкости. Это может привести к серьезным повреждениям тормозной системы.

Осмотр тормозной системы

Проверка состояния, техническое обслуживание и ремонт тормозной системы должно выполняться уполномоченным дилером Can-Am.

Однако, в межсервисных интервалах проверяйте следующее:

- уровень тормозной жидкости
- тормозную систему на отсутствие утечек тормозной жидкости
- износ тормозных колодок
- детали тормозов на отсутствие загрязнения

⚠ ОСТОРОЖНО

Обслуживание и ремонт тормозной системы должны выполняться только авторизованным дилером Can-Am.

Ремни безопасности**Чистка ремня безопасности**

Для очистки ремней от грязи и мусора, протрите их губкой,

смоченной в неагрессивном мыльноводном растворе.

⚠ ОСТОРОЖНО

Чтобы не повредить компоненты ремня безопасности, никогда не используйте мойку высокого давления для их очистки.

УВЕДОМЛЕНИЕ

Не используйте отбеливатели, красители и бытовые моющие средства.

Двери**Смазка механизмов дверных защелок**

1. Периодически смазывайте механизмы дверных защелок (замок и петли), используя смазку на силиконовой основе.

⚠ ОСТОРОЖНО

Не наносите другие типы смазки на замок двери.

Каркас безопасности**Элементы крепления каркаса безопасности**

Снимите облицовку, чтобы получить доступ к элементам крепления, расположенным спереди.

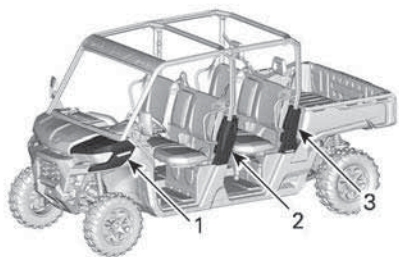

ТИПОВОЙ ВАРИАНТ

1. Переднее крыло
2. Облицовка середины защитного каркаса
3. Крышка бокового каркаса

Регулярно проверяйте момент затяжки элементов крепления каркаса безопасности.

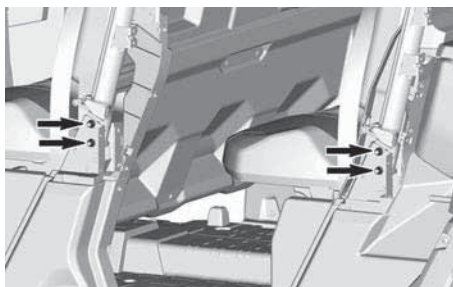
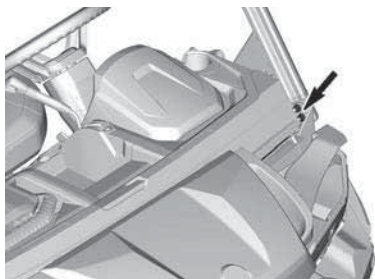
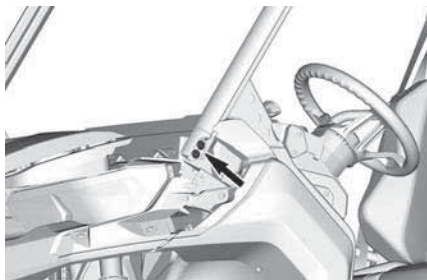

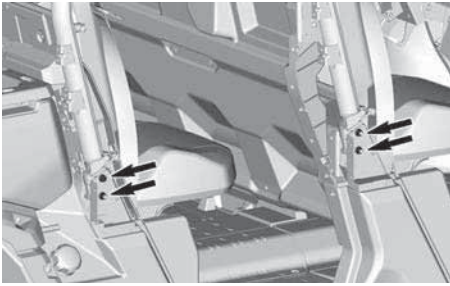
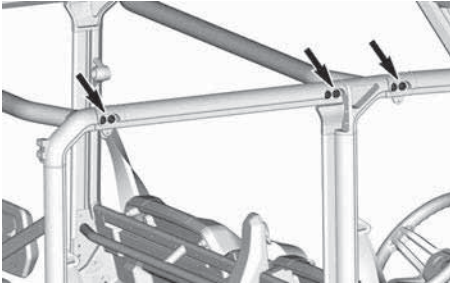
**Момент затяжки**

Элементы
крепления
защитного
каркаса

$67,5 \pm 2,5$ Нм
(50 ± 2 (в фунтах
силы-фут))

УХОД ЗА СНЕГОХОДОМ

Уход после поездки

При эксплуатации транспортного средства в условиях воздействия соленой воды, необходимо промыть его пресной водой, для предотвращения повреждений узлов транспортного средства.

Крайне рекомендуется смазывать металлические части.

Данная операция должна выполняться в конце каждого дня эксплуатации.

Используйте противокоррозионную смазку или ее эквивалент.

Средство для обслуживания

Смазка и средство защиты от коррозии

При эксплуатации транспортного средства в условиях грязи, необходимо промывать его пресной водой, для предотвращения повреждений транспортного средства и его узлов.

Чистка и защитная обработка снегохода

УВЕДОМЛЕНИЕ

Для мойки транспортного средства не используйте моечные аппараты высокого давления. **ПОДАВАЙТЕ ВОДУ ТОЛЬКО ПОД НИЗКИМ ДАВЛЕНИЕМ** (как в садовом шланге). Высокое давление может вызвать повреждение электрических или механических компонентов.

Обратите внимание на те участки, где скопившаяся грязь или посторонние предметы могут привести к износу, помешать управлению мотовездеходом, вызвать коррозию.

Данный список включает, но не ограничивается:

- Около компонентов выхлопной системы, а также между глушителем и его кожухом
- Область под топливным баком и вокруг него
- Радиатор
- Амортизаторы
- Область вокруг передних и задних дифференциалов
- Область вокруг двигателя и коробки передач и под ними
- Внутренняя часть колеса
- Верх подвижной пластины.

В случае повреждения лакокрасочного покрытия, оно должно быть восстановлено для предотвращения развития коррозии.

Если потребуется, промойте корпус мотовездехода теплой водой с мылом (используйте только мягкие моющие средства). Нанесите неабразивную полировальную пасту.

УВЕДОМЛЕНИЕ

Запрещается чистить пластмассовые детали сильным моющим средством, обезжиривающим составом, растворителем для краски, ацетоном и др. подобными веществами.

Для защиты от пыли во время хранения следует использовать подходящий чехол.

УВЕДОМЛЕНИЕ

Транспортное средство должно храниться в сухом прохладном месте, накрытое непрозрачным брезентовым чехлом. Это предотвратит повреждение полировки и пластиковых элементов снегохода солнечным светом или грязью.

ХРАНЕНИЕ И ПОДГОТОВКА К НАЧАЛУ СЕЗОНА

В случае, если не предполагается эксплуатация мотовездехода в течение 4-х и более месяцев, следует провести его консервацию.

Если транспортное средство не будет использоваться более 21 дня, отсоедините ЧЕРНЫЙ (-) провод аккумуляторной батареи.

Для поддержания полной зарядки аккумулятора рекомендуется использовать маломощное зарядное устройство.

Перед вводом мотовездехода в эксплуатацию после хранения необходимо подготовить его надлежащим образом.

Обратитесь к уполномоченному дилеру Can-Am Off-Road, в ремонтную мастерскую или к специалисту по вашему выбору для выполнения для надлежащей подготовки вашего транспортного средства.

Эта страница намеренно оставлена пустой.

ТЕХНИЧЕСКАЯ ИНФОРМАЦИЯ

ИДЕНТИФИКАЦИОННЫЕ НОМЕРА РОДСТЕРА

Для облегчения идентификации на раму и двигатель родстера нанесены серийные номера. Эти номера вам понадобятся при наступлении гарантийного случая или в случае угона родстера. Эти номера понадобятся уполномоченному дилеру Can-Am Off-Road для надлежащего оформления гарантийных рекламаций. Компания BRP настоятельно рекомендует вам записать все идентификационные номера и предоставить их вашей страховой компании.

Идентификационный номер транспортного средства

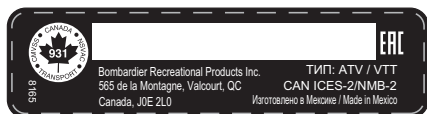

ТИПОВОЙ ВАРИАНТ — НАКЛЕЙКА С VIN-КОДОМ

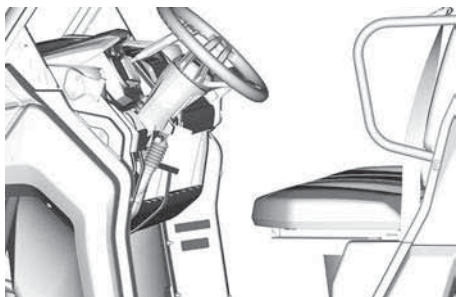

ТИПОВОЙ ВАРИАНТ — РАСПОЛОЖЕНИЕ НАКЛЕЙКИ С VIN-КОДОМ

Идентификационный номер двигателя (EIN)

Одноцилиндровый двигатель

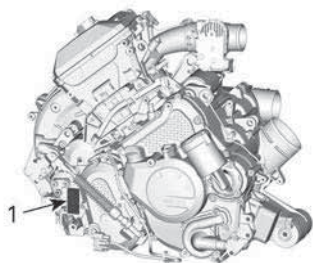

ТИПОВОЙ ВАРИАНТ

1. Расположение идентификационного номера двигателя (EIN)

Двухцилиндровый двигатель

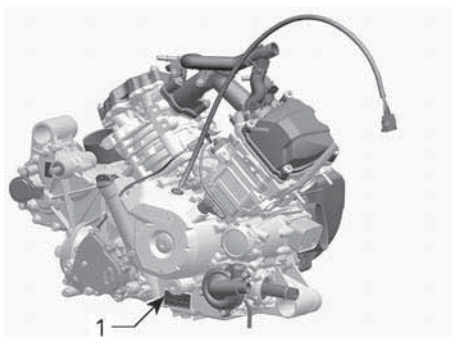

ТИПОВОЙ ВАРИАНТ

1. Расположение идентификационного номера двигателя (EIN)

Навесной ярлык с технической информацией

Модели для
североамериканского рынка

ВАЖНО

Для полного электрического выключения обязательно поворачивайте ключ в положение OFF (ВЫКЛ.)

Если оставить ключ в положении ACC, это может привести к разрядке аккумуляторной батареи, в результате чего транспортное средство может не запуститься.

T04907637_RU

НЕ СНИМАЙТЕ ЭТОТ ЯРЛЫК ДО ПРОДАЖИ ТРАНСПОРТНОГО СРЕДСТВА.

NOTICE

Remember to always return your key to OFF position for a complete electrical shutdown.

Leaving the key in ACC position will drain the battery and the vehicle may not restart.

THIS HANG TAG CANNOT BE REMOVED BEFORE SALE.

Модели, реализуемые за
пределами Северной Америки

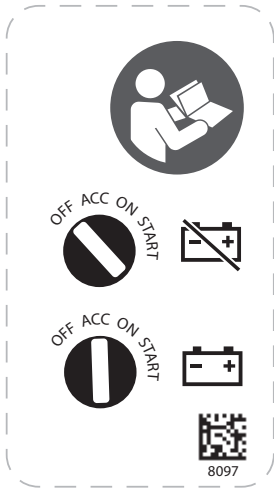

Табличка с технической информацией

Пиктограмма проема среднего сиденья

Эта пиктограмма находится возле фиксатора среднего сиденья.

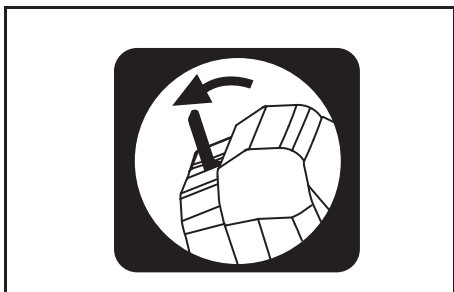

Информационная наклейка ОВКВ

Эта наклейка расположена на внутренней стороне передней сервисной крышки.

**ПЕРЕД ОБСЛУЖИВАНИЕМ
ПРОЧИТЕ РУКОВОДСТВО ПО
РЕМОНТУ**

Тип хладагента: R-134A
 Объем заправляемого хладагента:
 520 г (18 унций)
 Тип масла: PAG
 Стандарты безопасности на
 системы сжатия паров
 автомобильных хладагентов:
 SAE J639

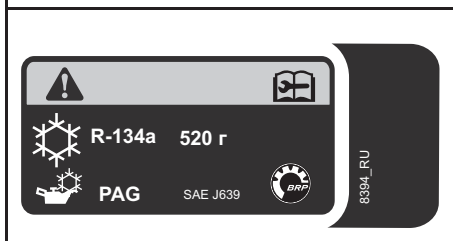

Этикетка обслуживания воздушного фильтра

ОБСЛУЖИВАНИЕ ВОЗДУШНОГО ФИЛЬТРА
 ОБСЛУЖИВАНИЕ ДОЛЖНО ВЫПОЛНЯТЬСЯ В СООТВЕТСТВИИ С УКАЗАНИЯМИ РУКОВОДСТВА ПО ЭКСПЛУАТАЦИИ. В БОЛЕЕ ТЯЖЕЛЫХ (ЗАПЫЛЕННЫХ) УСЛОВИЯХ ОБСЛУЖИВАНИЕ ВОЗДУШНОГО ФИЛЬТРА ДОЛЖНО ОСУЩЕСТВЛЯТЬСЯ ЧАЩЕ.

AIR FILTER MAINTENANCE
 MAINTENANCE MUST BE PERFORMED AS SPECIFIED IN THE OPERATOR'S GUIDE. AIR FILTER MAINTENANCE SHOULD INCREASE IN FREQUENCY IN MORE SEVERE (DUSTY) CONDITIONS.

707800373_RU

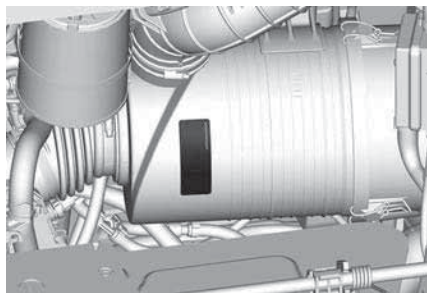

Наклейка подтверждения соответствия стандартам

Правило (ЕС) 2016/1628 распространяется на внедорожные транспортные средства

Транспортные средства, соответствующие требованиям нормативного акта (ЕС) 2016/1628 (NRMM), имеют соответствующую идентификацию на крышке клапанного механизма двигателя, а также около таблички с VIN-кодом.

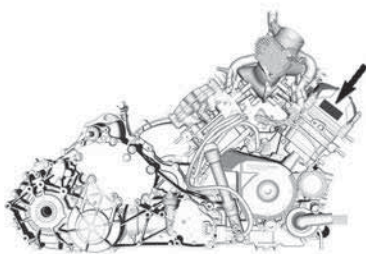

ТИПОВОЙ ВАРИАНТ

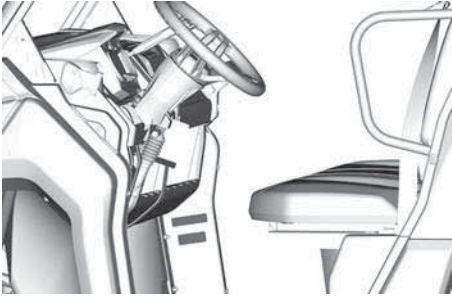

Rotax NRSC G1 CO2 г/кВт·ч: XXXX
 # MXXXXXXX
 Дата изготовления: MM-ГГГ
 Тип семейства: XXXXXX
 [e13] AT1/P V-####

8639_RU



ТИПОВОЙ ВАРИАНТ – ИДЕНТИФИКАЦИОННАЯ НАКЛЕЙКА СОГЛАСНО ТРЕБОВАНИЯМ NRMM

ПРИМЕЧАНИЕ:

Несанкционированная модификация двигателя или его компонентов делает утверждение типового образца данного конкретного двигателя со стороны ЕС недействительным.

Табличка Агентства по охране окружающей среды США

Эта табличка расположена внутри кабины, на левой панели, под панелью приборов.

Наклейка подтверждения соответствия стандартам ROHVA

Эта табличка расположена внутри кабины на продольной трубе каркаса безопасности над сиденьем водителя.



КОГДА ПРИМЕНИМО

Пиктограмма соответствия стандартам по этанолу

Эта табличка всегда находится около крышки топливного бака.



Компания BRF гарантирует, что данное внедорожное транспортное средство для отдыха и развлечения соответствует Американскому национальному стандарту внедорожных транспортных средств для отдыха и развлечения (ANSI/ROHVA 1 – 2016 год).
 BRF Certifies that this ROV complies with the American National Standard for Recreational Off-Highway Vehicles, ANSI / ROHVA 1 – 2016 Standard.

Система защиты при опрокидывании удовлетворяет требованиям ISO 3471: 2008 г. и требованиям 29 CFR 1928.53 (испытано с разогнанной максимальной массой).
 This roll over protective structure meets the performance requirements of ISO 3471: 2008 and OSHA requirements of 29 CFR § 1928.53 (Tested at GVWR).

70400991_RU

СИСТЕМА УЛАВЛИВАНИЯ ПАРОВ ТОПЛИВА

Модели для Калифорнии с системой улавливания паров топлива

Начиная с автомобилей 2018 модельного года, некоторые модели для Калифорнии сертифицированы на соответствие CARB (Калифорнийский совет по воздушным ресурсам) TP-933. Эти модели оснащены системой контроля за выбросами в атмосферу, состоящей из топливного бака с низкой проницаемостью (LPFT), топливных магистралей с низкой проницаемостью (LPFL) и активно продуваемого угольного баллона.

Административный кодекс Калифорнии (CCR) требует следующее заявление: Устанавливаемая дополнительно или модифицированная деталь должна соответствовать применимым стандартам контроля выделения паров топлива ARB. Нарушение этого требования влечет за собой административную и/или уголовную ответственность.

ПОСТАНОВЛЕНИЕ ОТНОСИТЕЛЬНО СИСТЕМЫ КОНТРОЛЯ УРОВНЯ ШУМА

Только США и Канада

Самовольные манипуляции с системой контроля уровня шума строго запрещены!

Федеральным законодательством США и провинциальными законами Канады запрещаются следующие действия:

1. Удаление или отключение любого устройства или элемента дизайна, встроенного в новое транспортное средство для контроля уровня шума до его продажи или доставки конечному покупателю или во время его использования, любым лицом в целях, отличных от целей технического обслуживания, ремонта или замены, или
2. Использование транспортного средства после удаления или отключения такого устройства или элемента дизайна любым лицом.

Действия, которые считаются манипуляциями, включают следующее:

1. Удаление, изменение или перфорация глушителя или любого компонента двигателя, через который происходит удаление выхлопных газов двигателя.
2. Удаление, изменение или перфорация любого компонента системы впуска.
3. Замена подвижных компонентов мотовездехода, системы выпуска отработавших газов или системы впуска компонентами, помимо тех, которые указываются заводом-изготовителем.
4. Отсутствие надлежащего технического обслуживания.

ЗНАЧЕНИЯ УРОВНЯ ШУМА И ВИБРАЦИИ (МОДЕЛИ, СООТВЕТСТВУЮЩИЕ ДИРЕКТИВЕ ПО МАШИННОМУ ОБОРУДОВАНИЮ 2006/42/ЕС)

Величины шумового давления и вибраций измеряются в соответствии с Директивой о безопасности машин и оборудования 2006/42/ЕС на поверхности с покрытием при нейтральном положении коробки передач или без ремня.

ДВИГАТЕЛЬ		HD9	HD10
Шум	Уровень звукового давления (L_{Pa})	66 дБА (допустимое отклонение (K_{pA}) 3 дБ)	82 дБА (допустимое отклонение (K_{pA}) 3 дБ)
	Уровень звуковой мощности (L_{WA})	Неприменимо	96 дБА (допустимое отклонение (K_{WA}) 3 дБ)
Ви бра ция	Система кисть – рука	Менее 2,5 м/с ²	
	На все тело, через сиденье	Менее 0,5 м/с ²	

ДЕКЛАРАЦИЯ СООТВЕТСТВИЯ ЕС



565 de la Montagne Street
Valcourt (Québec) J0E 2L0
Canada

www.brp.com

ДЕКЛАРАЦИЯ СООТВЕТСТВИЯ ЕС

Авторизованный представитель: BRP Europe N.V., Skaldenstraat 125, Gent, Belgium (Бельгия), 9042

Настоящая декларация соответствия выпущена под исключительную ответственность производителя.

Нижеподписавшийся представитель изготовителя настоящим заявляет, что все мотовездеходы с **поперечной посадкой** модельного года **2022**, отмеченные знаком **CE** и имеющие 17-значный идентификационный номер транспортного средства (VIN) в формате **3JBxxxxxNxxxxxx**, которые продаются под торговыми названиями **Can-Am Traxter, Can-Am Maverick Sport** и **Can-Am Maverick**, соответствуют всем применимым положениям следующих директив и нормативов:

Директива по машинному оборудованию (MD) 2006/42/EC с исправлениями вплоть до и включая Норматив (EC) 2019/1243	ISO 12100:2010 и EN 16990:2020
Норматив (EC) 2016/1628 о внедорожной подвижной технике (NRMM) в отношении выброса загрязняющих веществ с исправлениями вплоть до и включая Норматив (EC) 2020/1040	Категории ATS, ограничения на выбросы Stage V
Директива об электромагнитной совместимости (ЭМС) 2014/30/EC с исправлениями вплоть до и включая Норматив (EC) 2018/1139	CISPR 12:2007/A1:2009 и IEC 61000-6-1:2016 или UN R10.04 или более поздняя редакция
Директива по аккумуляторным батареям 2006/66/EC с исправлениями вплоть до и включая Директиву (EC) 2018/849 и	
Норматив (EC) 1103/2010 о маркировке емкости аккумуляторных батарей	EN 50342-7:2015
Директива по радиооборудованию (RED) 2014/53/EU с исправлениями вплоть до и включая Норматив 2018/1139	Статья 3.1a: IEC 62368-1:2014 Статья 3.1b: CISPR 25:2016 и ISO 11452-2:2004
(при оборудовании радиочастотным (РЧ) ключом D.E.S.S.)	Статья 3.2: ETSI EN 300 330 V2.1.1:2017

Люк Бушар (Luc Bouchard),
Директор по инженерно-конструкторским работам, научным исследованиям и разработкам мотовездеходов SSV Can-Am
Bombardier Recreational Products Inc.

Valcourt, QC, Canada (Канада)

5 марта 2021 г.

skf-doo LYNX SEADOO EVNRUDE ROTAX can-am

ДЕКЛАРАЦИЯ О СООТВЕТСТВИИ, ВЕЛИКОБРИТАНИЯ



565 de la Montagne Street
Valcourt (Québec) J0E 2L0
Canada

www.brp.com

Заявление о соответствии, Великобритания

Авторизованный представитель: BRP Recreational Products UK Ltd.,
Castle Chambers, 43 Castle Street, Liverpool, L2 9SH

Настоящая декларация соответствия выпущена под исключительную ответственность производителя

Нижеподписавший представитель изготовителя настоящим заявляет, что все мотовездеходы с поперечной посадкой модельного года **2022**, отмеченные знаком  и имеющие 17-значный идентификационный номер транспортного средства (VIN) в формате **3JBxxxxxNxxxxxx**, которые продаются под торговыми названиями **Can-Am Traxter, Can-Am Maverick Sport** и **Can-Am Maverick**, соответствуют всем применимым положениям следующих директив и нормативов:

Правила поставки оборудования (безопасность) от 2008 г., Законодательный акт Великобритании SI 2008/1597 с исправлениями вплоть до и включая SI 2020/1112	ISO 12100:2010 и EN 16990:2020
Правила для внедорожной мобильной техники (одобрение типа и выбросы газообразных и твердых загрязнителей) 2018, UK SI 2018/764 с исправлениями вплоть до и включая SI 2020/1393	Категории ATS, ограничения на выбросы Stage V
Правила электромагнитной совместимости 2016 г., UK SI 2016/1091 с исправлениями вплоть до и включая SI 2020/1112	CISPR 12:2007/A1:2009 и IEC 61000-6-1:2016 или UN R10.04 или более поздняя редакция
Положения о батареях и аккумуляторах (размещение на рынке) 2008 г., UK SI 2008/2164 с исправлениями вплоть до и включая UK SI 2020/904	EN 50342-7:2015
Регламент радиооборудования 2017 г., UK SI 2017/1206 с исправлениями вплоть до и включая SI 2020/1112	Статья 3.1a: IEC 62368-1:2014 Статья 3.1b: CISPR 25:2016 и ISO 11452-2:2004
(при оборудовании радиочастотным (РЧ) ключом D.E.S.S.)	Статья 3.2: ETSI EN 300 330 V2.1.1:2017

Люк Бушар (Luc Bouchard),
Директор по инженерно-конструкторским работам, научным исследованиям и разработкам мотовездеходов SSV Can-Am
Bombardier Recreational Products Inc.

Valcourt, QC, Canada (Канада)

5 марта 2021 г.

ski-doo LYNX SEADOO EVNRUDE ROTAX can-am

ДЕКЛАРАЦИЯ О СООТВЕТСТВИИ НОРМАМ ЕВРАЗЭС

Зарезервировано для декларации соответствия нормам
ЕВРАЗЭС

Пометить, где применимо

Эта страница намеренно оставлена пустой.

ТЕХНИЧЕСКИЕ ДАННЫЕ

ТЕХНИЧЕСКИЕ ДАННЫЕ

Двигателя		
Тип двигателя	HD7	Rotax® одноцилиндровый. Четырехтактный, два распределительных вала верхнего расположения (DOHC), жидкостное охлаждение
	HD9 HD10	ROTAX двухцилиндровый. Четырехтактный, один распределительный вал верхнего расположения (SOHC), жидкостное охлаждение.
Количество цилиндров	HD7	1
	HD9 HD10	2
Количество клапанов	HD7	4 клапанов (механически регулируемые)
	HD9 HD10	8 клапанов (механически регулируемые)

Двигателя		
Зазоры впускных клапанов	HD7	0,11–0,19 мм (0,0043–0,0074 дюйма)
	HD9 HD10	0,08–0,12 мм (0,0031–0,0047 дюйма)
Зазоры выпускных клапанов	HD7	0,31–0,39 мм (0,0122–0,0153 дюйма)
	HD9 HD10	0,13–0,17 мм (0,0051–0,0067 дюйма)
Диаметр цилиндра	HD7	97 мм (3,82 дюйма)
	HD9 HD10	91 мм (3,58 дюйма)
Ход поршня	HD7	88 мм (3,46 дюйма)
	HD9 HD10	75 мм (2,95 дюйма)
Рабочий объем	HD7	650 см ³ (39,7 дюйма ³)
	HD9 HD10	976 см ³ (59,56 (в дюймах ³))
Система выпуска	Искрогаситель, утвержденный Лесным управлением министерства сельского хозяйства США Каталитический нейтрализатор на моделях, соответствующих требованиям NRMM	
Воздушный фильтр	Фильтр из синтетической бумаги	

Система смазки			
Тип		«Сухой» картер	
Масляный фильтр		Заменяемый фильтрующий элемент (бумажного типа)	
Моторное масло	Объем	HD7	2,7 л (2,85 (в квартах жидк., США))
		HD9 HD10 (модели без ОВКВ)	2 л (2,1 кварты (жидк., (США)))
		HD9 HD10 (модели с ОВКВ)	2,1 л (2,22 (в квартах жидк., США))
	Рекомендуемое масло XPS	Нормальные условия эксплуатации	Полусинтетическое масло XPS 5W40 Synthetic blend oil
		Холодная погода	Синтетическое масло XPS 0W40 Synthetic oil
		Эксплуатация в условиях высоких температур	Синтетическое масло XPS 10W50 Synthetic oil
	Альтернативное масло, если продукты XPS недоступны		<p>При отсутствии указанных моторных масел XPS пользуйтесь одобренным к применению компанией BRP маслом SAE 5W40 или 10W50, которое классифицируется как SJ, SL, SM или SN, согласно требованиям API. См. п.</p> <p><i>Рекомендуемое моторное масло</i></p>

Система охлаждения			
Охлаждающая жидкость	Рекомендуемая охлаждающая жидкость XPS	Готовая охлаждающая жидкость с увеличенным сроком службы	
	Альтернативное масло, если продукты XPS недоступны	Смесь этилгликоля и воды (50%/50%) или специальная охлаждающая жидкость для алюминиевых двигателей	
	Объем	HD7	6,3 л (1,66 жидк. галл. США)
		HD9 HD10 (модели без нагревателя или ОВКВ)	6,8 л (1,80 жидк. галл. США)
HD9 HD10 (модели с нагревателем или ОВКВ)		7,5 л (1,98 жидк. галл. США)	

Привод		
Тип		Бесступенчатая трансмиссия (CVT)
Начало работы	HD7	(1950 ± 100) об/мин
	HD9 HD10	(2000 ± 100) об/мин

Коробка передач			
Тип		С двумя передачами для движения вперед (повышенная, пониженная), стояночной передачей, нейтралью и передачей заднего хода	
Масло коробки передач	Объем	HD7	0,5 л (0,53 (в квартках жидк., США))
		HD9 HD10	1,25 л (1,321 (в квартках жидк., США))
	Рекомендуемое трансмиссионное масло XPS		синтетическое трансмиссионное масло XPS 75W140
	Альтернативное масло, если продукты XPS недоступны		75W 140 API GL-5

Электрооборудование			
Мощность магнето-генератора		Модели с ОВКВ	850 Вт при 6000 об/мин
		Все прочие модели	650 Вт при 6000 об/мин
Тип системы зажигания			Индуктивная (IDI)
Свеча зажигания	Количество	HD7	1
		HD9 HD10	2
	Производитель, тип	HD7	NGK LMAR8A-8
		HD9 HD10	NGK LMAR8C-9
	Межэлектродный зазор, мм	HD7	0,7–0,8 мм (0,028–0,031 дюйма)
		HD9 HD10	0,8–0,9 мм (0,031–0,035 дюйма)

Электрооборудование			
Аккумуляторная батарея	Тип		Не требует обслуживания — SLA (свинцово-кислотная герметизированная)
	Напряжение		12 В
	Номинальная емкость	Base DPS	18 А•ч
		Все прочие модели	30 А•ч
	Потребление мощности стартером		0,75 кВт
Фары			4 x 35 Вт (H8)
Задний фонарь			Светодиодная
Дневные ходовые огни		Limited Lone Star	Светодиодная
Предохранителям			<i>См. Плавкие предохранители в разделе Техническое обслуживание</i>
Система подачи топлива			
Система подачи топлива		Электронный впрыск топлива (EFI) с интеллектуальной системой управления дроссельной заслонкой (iTC)	
Дроссельная заслонка	HD7	46 мм с электронным приводом дроссельной заслонки (ETA)	
	HD9 HD10	54 мм с электронным приводом дроссельной заслонки (ETA)	
Топливный насос		Погружной электрический	

Система подачи топлива		
Обороты холостого хода	Режим экономии топлива	(1350 ± 100) об/мин
Расход топлива	Тип	
	Неэтилированный бензин марки "Регуляр"	
	Минимальное октановое число	В Северной Америке
За пределами Северной Америки		91 RON
Емкость топливного бака		±40 л (10,6 жидк. галл. (США))
Остаток топлива при включении контрольной лампы уровня топлива, л		±8,5 л (2,2 жидк. галл. (США))

Силовая передача		
Тип силовой передачи		С выбором режимов 2WD/4WD
Масло переднего дифференциала	Объем	400 мл (14 жидк. унц. (США))
	Рекомендуемое масло для дифференциала XPS	Синтетическое трансмиссионное масло XPS 75W90 Synthetic
	Альтернативное масло, если продукты XPS недоступны	Синтетическое трансмиссионное масло 75W90 API GL-5
Передний редуктор		С возможностью переключения режимов привода (2WD / 4WD) с автоматической блокировкой переднего дифференциала Visco-Lok, с

Силовая передача		
		косозубыми шестернями
Передаточное отношение переднего дифференциала		3,6:1
Задние мосты		Блокирующийся дифференциал
Передаточное отношение задних редукторов	HD7	3,6:1
	HD9 HD10	3,43:1
Смазка шарниров равных угловых скоростей		Смазка шарниров равных угловых скоростей XPS
Смазка шлицевого приводного вала (смазка наносится на шлицевые соединения)		Консистентная смазка для карданных валов XPS или аналогичная

Рулевое управление	
Тип	реечная передача
Руль	Регулируемая рулевая колонка

Передняя подвеска		
Тип подвески	DPS HD10 XT HD10	Два дуговидных рычага подвески
	Lone Star Limited	Двойные гнутые рычаги подвески со стабилизатором поперечной устойчивости
	Все прочие модели	Два рычага подвески
Ход подвески	DPS HD10 XT HD10	279 мм (11 дюйма)
	Все прочие модели	254 мм (10 дюйма)
Амортизатор	Количество	2

Передняя подвеска		
	Тип	Газовые
Регулировка преднатяга		Регулировочный кулачок (5 положений)

Задняя подвеска		
Тип подвески	DPS HD10 XT HD10 Limited Lone Star	Гнутые торсионные продольные рычаги подвески (ТТА) со стабилизатором поперечной устойчивости
	Все прочие модели	Два гнутых торсионных продольных рычага подвески (ТТА) со стабилизатором поперечной устойчивости
Ход подвески	DPS HD10 XT HD10	279 мм (11 дюйма)
	Все прочие модели	254 мм (10 дюйма)
Амортизатор	Количество	2
	Тип	Газовые
Регулировка преднатяга		Регулировочный кулачок (5 положений)

Тормоза		
Передние тормоза	Количество	2
	Тип	Вентилируемый тормозной диск диаметром 220 мм (8,7 дюйма) с двухпоршневыми гидравлическими тормозными механизмами
Задние тормоза	Количество	2
	Тип	Вентилируемый тормозной диск

Тормоза		
		диаметром 220 мм (8,7 дюйма) с двухпоршневым гидравлическим тормозным механизмом
Тормозная жидкость	Тип	DOT 4
	Объем	Приблизительно 310 мл (10,5 жид. унц. (США))
Калибр		С плавающей скобой
Материал накладок тормозных колодок		Металл
Минимальная толщина фрикционных накладок		0,5 мм (0,02 дюйма)
Минимально допустимая толщина тормозного диска		4 мм (0,157 дюйма)
Максимально допустимое коробление тормозного диска		0,2 мм (0,01 дюйма)

Шины			
Давление	Рекомендуемое давление накачки шин указано на наклейке с информацией о давлении в шинах. Их местонахождение см. в соответствующем разделе п. <i>Важные наклейки на транспортном средстве.</i>		
Размер шин	Передние	Lone Star	711 x 229 x 356 мм (28 x 9 x 14 дюймов)
		Все остальное	686 x 229 x 356 мм (27 x 9 x 14 дюймов)
	Зад	Lone Star	711 x 279 x 356 мм (28 x 11 x 14 дюймов)
		Все остальное	686 x 279 x 356 мм (27 x 11 x 14 дюймов)
Минимальная остаточная высота рисунка протектора		3 мм (0,118 дюйма)	

Колеса		
Тип	Литые алюминиевые	
Размер диска	Передние	35,6 x 18 см (14 x 7 дюймов)
	Зад	35,6 x 20,3 см (14 x 8 дюймов)
Момент затяжки гаек крепления колеса		100 ±10 Нм (74 ±7 фунт-сила-фут)
Вылет колес	Передние	41,2 мм (1,6 дюйма)
	Зад	51 мм (2 дюйма)

Рама	
Тип каркаса безопасности	Профилированные трубчатые элементы, высокопрочная сталь, сертификат соответствия стандарту ISO 3471

ГАБАРИТНЫЕ РАЗМЕРЫ			
Общая длина	Limited		401,3 см (158 дюйма)
	Lone Star		403,6 см (158,9 дюйма)
	XT		402 см (158,3 дюйма)
	Все прочие модели		387 см (153,4 дюйма)
Общая ширина	Limited Lone Star		165,1 см (65 дюйма)
	DPS HD10 XT HD10		162,5 см (64 дюйма)
	Все прочие модели		161,2 см (63,5 дюйма)
Общая высота	Limited		201 см (79 дюйма)
	Lone Star		203 см (79,9 дюйма)
	DPS HD10		197 см (77,5 дюйма)
	XT HD10		202 см (79,5 дюйма)
	Все прочие модели		193 см (76 дюйма)
Колесная база			294,5 см (116,3 дюйма)
Ширина колеи	Пере дние	Limited Lone Star	147,3 см (58 дюйма)

ГАБАРИТНЫЕ РАЗМЕРЫ			
	Зад	Все прочие модели	137 см (54 дюйма)
		Limited Lone Star	142,3 см (56 дюйма)
		Все прочие модели	131,5 см (52 дюйма)
Дорожный просвет		Limited	30,5 см (12 дюйма)
		Lone Star	33 см (13 дюйма)
		DPS HD10 XT HD10	31,8 см (12,5 дюйма)
		Все прочие модели	28 см (11 дюйма)

Грузоподъемность и вес		
Сухая масса, кг	Base HD7	775,6 кг (1710 фунтов)
	BASE HD9	787 кг (1735 фунтов)
	DPS HD9	803 кг (1771 фунтов)
	DPS HD10	803 кг (1771 фунтов)
	Limited	1060 кг (2337 фунтов)
	Lone Star	875 кг (1929 фунтов)
	XT HD9	863 кг (1902 фунтов)
	XT HD10	863 кг (1903 фунтов)
Распределение веса (перед/зад)	Limited Lone Star	47/53

Грузоподъемность и вес		
	ХТ	44/56
	Все прочие модели	42/58
Объем грузового бокса	Калифорнийские модели	272 кг (600 фунтов)
	Все прочие модели	454 кг (1 000 фунтов)
Нагрузка заднего борта		113 кг (250 фунтов)
Общая допустимая загрузка машины (включая сиденья водителя, пассажиров, всех прочих грузов и добавленных принадлежностей)	Калифорнийские модели	612 кг (1349 (в фунтах))
	Limited	590 кг (1300 (в фунтах))
	Lone Star	785 кг (1730 (в фунтах))
	Модели, соответствующие требованиям нормативного акта NRMM	680 кг (1499 (в фунтах))
	Все прочие модели	794 кг (1750 (в фунтах))
Полная масса мотовездехода	Base HD7	1612 кг (3553 фунтов)
	BASE HD9	1623 кг (3579 фунтов)
	DPS HD9	1639 кг (3614 фунтов)
	DPS HD10	1631 кг (3597 (в фунтах))
	Limited	1696 кг (3738 фунтов)
	Lone Star	1694 кг (3734 фунтов)

Грузоподъемность и вес		
	ХТ HD9	1699 кг (3745 фунтов)
	ХТ HD10	1693 кг (3731 фунтов)
Максимальная масса буксируемого груза		1134 кг (2500 фунтов)
Максимальная вертикальная нагрузка на сцепное устройство		114 кг (250 фунтов)
Приемное отверстие ТСУ		50,8 x 50,8 мм (2 x 2 дюйма)

ПОИСК И УСТРАНЕНИЕ НЕИСПРАВНОСТЕЙ

РЕКОМЕНДАЦИИ ПО УСТРАНЕНИЮ НЕИСПРАВНОСТЕЙ

Проскальзывание ремня вариатора

1. Попадание воды в вариатор.

- См. раздел «Специальные процедуры».

На индикаторе выбранной передачи отображается «–»

1. Рычаг переключения передач установлен в промежуточное положение между двумя передачами.

- Установите рычаг переключения передач в нужное положение.

2. Рычаг переключения передач неправильно отрегулирован.

- Обратитесь к уполномоченному дилеру Can-Am Off-Road.

3. Ошибка электрической связи.

- Обратитесь к уполномоченному дилеру Can-Am Off-Road.

Двигатель не заводится

1. Убедитесь, что ключ не установлен на контактное устройство DESS.

- Надежно установите ключ на контактное устройство DESS.

2. На дисплее информационного центра отображается сообщение о том, что ключ DESS не распознан.

- Очистите ключ DESS. Если после очистки сообщение все еще отображается, обратитесь к уполномоченному дилеру Can-Am Off-Road.

3. Рычаг переключения передач не установлен в положение «PARK».

- Установите рычаг переключения передач в положение «PARK» или нажмите на педаль тормоза.

4. Вышел из строя предохранитель.

- Проверьте предохранители.

5. Разряженная АКБ или ненадежные контакты.

- Проверьте предохранитель системы зарядки аккумулятора.
- Проверьте сообщение о неисправности на приборной панели.
- Проверьте соединения и зажимы аккумулятора.
- Обратитесь к уполномоченному дилеру Can-Am Off-Road для проверки аккумулятора.

6. Поврежденная кнопка запуска двигателя.

- Обратитесь к уполномоченному дилеру Can-Am Off-Road.

7. Поврежденный соленоид стартера.

- Обратитесь к уполномоченному дилеру Can-Am Off-Road.

Коленчатый вал двигателя проворачивается, но двигатель не запускается

1. Залитый двигатель

- Включите режим заглушки, чтобы запустить двигатель. См. Залитый двигатель в разделе Специальные процедуры.

2. Топливо не поступает в двигатель (свеча зажигания сухая).

- Проверьте уровень топлива в топливном баке.
- Проверьте предохранитель топливного насоса.
- Забитый предварительный фильтр топливного насоса или неисправный топливный насос.

Обратитесь к уполномоченному дилеру Can-Am Off-Road, в ремонтную мастерскую или к специалисту по вашему выбору для выполнения обслуживания, ремонта или замены.

Для ознакомления с информацией о гарантийных рекламациях см. представленную здесь гарантию по нормативам токсичности отработавших газов агентства по охране окружающей среды США.

3. Неисправна свеча или система зажигания (отсутствует искра).

- Проверьте предохранитель зажигания.
- Снимите и заново подсоедините свечу к катушке зажигания.
- Запустите двигатель, заземлив свечу зажигания на двигатель в стороне от свечного колодца. Если искры не возникает, замените свечу зажигания.

Если неисправность не устранена, обратитесь к уполномоченному дилеру Can-Am Off-Road, в ремонтную мастерскую или к специалисту по вашему выбору для выполнения обслуживания, ремонта или замены.

Для ознакомления с информацией о гарантийных рекламациях см. представленную здесь гарантию по нормативам токсичности отработавших газов агентства по охране окружающей среды США.

Плохая приемистость двигателя, двигатель не развивает полную мощность

- 1. Ремень безопасности не пристегнут надлежащим образом. Проверьте наличие сообщений на дисплее многофункциональной панели приборов.**

- Пристегните ремень безопасности.
- 2. Загрязненная или неисправная свеча зажигания.**
 - Замените свечи зажигания.
 - 3. Засорен или загрязнен воздушный фильтр двигателя.**
 - Проверьте воздушный фильтр и при необходимости замените.
 - Проверьте корпус воздушного фильтра двигателя на наличие налета.
 - 4. Попадание воды в корпус вариатора.**
 - Слейте воду из вариатора. См. раздел Специальные процедуры.
 - 5. Загрязнен или изношен вариатор.**
 - Обратитесь к уполномоченному дилеру Can-Am Off-Road.
 - 6. Недостаточная подача топлива**
 - Грязный или забитый предварительный фильтр топливного насоса. Обратитесь к уполномоченному дилеру Can-Am Off-Road, в ремонтную мастерскую или к специалисту по вашему выбору для выполнения обслуживания, ремонта или замены. Для ознакомления с информацией о гарантийных рекламациях см. представленную здесь гарантию по нормативам токсичности отработавших газов агентства по охране окружающей среды США.
 - 7. Двигатель находится в режиме ограничения крутящего момента (при наличии).**
 - Крутящий момент постепенно уменьшается для защиты двигателя при слишком высокой температуре охлаждающей жидкости. Проверьте температуру двигателя на многофункциональной приборной панели.
 - Подождите, пока двигатель остынет.
 - 8. Включен аварийный режим двигателя (LIMP HOME).**
 - На многофункциональном дисплее светится сигнальная лампа ЧЕК ENGINE (ПРОВЕРИТЬ ДВИГАТЕЛЬ) и высвечивается сообщение — «LIMP HOME». Обратитесь к уполномоченному дилеру Can-Am Off-Road, в ремонтную мастерскую или к специалисту по вашему выбору для выполнения обслуживания, ремонта или замены. Для ознакомления с информацией о гарантийных рекламациях см. представленную здесь гарантию по нормативам токсичности отработавших газов агентства по охране окружающей среды США.

Перегрев двигателя

- 1. Низкий уровень охлаждающей жидкости в системе охлаждения.**
 - Проверьте уровень охлаждающей жидкости и долейте ее. См. Операции технического обслуживания. Для выполнения обслуживания, ремонта

или замены обратитесь к авторизованному дилеру *Can-Am Off-Road*, в ремонтную мастерскую или частному лицу. Для ознакомления с информацией о гарантийных рекламациях см. представленную здесь Гарантию по нормативам токсичности отработавших газов агентства по охране окружающей среды США.

2. Не работает вентилятор системы охлаждения.

- Убедитесь, что охлаждающий вентилятор не засорен и работает правильно.
- Проверьте предохранитель вентилятора. См. п. Предохранители и перемычки в разделе *Операции технического обслуживания*.

3. Загрязнены пластины радиатора.

- Проверьте и прочистите пластины радиатора. См. *Операции технического обслуживания*.

Пропуски зажигания

1. Загрязненная/неисправная/изношенная свеча зажигания.

- Замените свечи зажигания по мере необходимости.

2. Вода в топливе

- Слейте топливо из топливной системы и залейте новое.

Частота вращения коленчатого вала увеличивается, но мотовездеход не двигается с места

1. Попадание воды в корпус вариатора.

- Слейте воду из вариатора. См. раздел «Специальные процедуры».

2. Загрязнен или изношен вариатор, поврежден ремень вариатора.

- Обратитесь к уполномоченному дилеру *Can-Am Off-Road*.

Частичный отклик или отсутствие отклика на нажатие педали акселератора (светится индикатор Check Engine (Проверить двигатель) и отображается сообщение PPS FAULT

1. Частичный отказ датчиков положения педали акселератора (PPS).

- Обратитесь к уполномоченному дилеру *Can-Am Off-Road*.

2. Полный отказ датчиков положения педали акселератора (PPS).

- Обратитесь к уполномоченному дилеру *Can-Am Off-Road*.

СООБЩЕНИЯ ЦИФРОВОГО ДИСПЛЕЯ

В случае, если обнаружена ненормальная работа двигателя, следующие сообщения могут сопровождаться включением контрольной лампы.

СООБЩЕНИЕ	Описание
Модуль DESS KEY NOT RECOGNIZED (КЛЮЧ DESS НЕ РАСПОЗНАН)	Необходимо очистить ключ DESS. Если после очистки сообщение все еще отображается, обратитесь к уполномоченному дилеру Can-Am Off-Road.
BAD KEY (НЕПОДХОДЯ ЩИЙ КЛЮЧ)	Ключ DESS не подходит к данному транспортному средству. Вставьте правильный ключ.
CHECK ENGINE	Все текущие или предыдущие неисправности, которые требуют внимания. Ограничения крутящего момента не происходит.
LIMP HOME	Критические неисправности, требующие скорейшей диагностики. Включается ограничение крутящего момента и/или изменяется поведение двигателя.
TPS FAULT (НЕИСПРАВ НОСТЬ ДАТЧИКА ПОЛОЖЕНИЯ ДРОССЕЛЬНОЙ ЗАСЛОНКИ)	Неисправность корпуса дроссельной заслонки (с последующей выдачей сообщения LIMP HOME).
BRAKE SWITCH FAULT (НЕИСПРАВ НОСТЬ ВЫКЛЮЧАТЕЛЯ ТОРМОЗА)	Неисправность сигнала тормозной системы.
CHECK DPS (НЕИСПРАВ НОСТЬ УСИЛИТЕЛЯ РУЛЯ)	Горит контрольная лампа CHECK ENGINE. Нарушена нормальная работа усилителя руля. Обратитесь к уполномоченному дилеру Can-Am Off-Road.
PPS FAULT (НЕИСПРАВ НОСТЬ ДАТЧИКА ПОЛОЖЕНИЯ ПЕДАЛИ АКСЕЛЕРАТО РА)	Неисправность датчика (-ов) положения педали акселератора (PPS). Обратитесь к уполномоченному дилеру Can-Am Off-Road.

<p>FUEL SENSOR FAULT</p>	<p>Когда значение резистора датчика уровня топлива выходит за пределы диапазона, на цифровом дисплее будет отображаться соответствующее сообщение.</p>
<p>CHECK SMART-LOK</p>	<p>Горит контрольная лампа CHECK ENGINE. Указывает на наличие неисправностей переднего дифференциала Smart-Lok. Обратитесь к уполномоченному дилеру Can-Am Off-Road.</p>

Эта страница намеренно оставлена пустой.

ГАРАНТИЙНЫЕ ОБЯЗАТЕЛЬСТВА

ОГРАНИЧЕННЫЕ ГАРАНТИЙНЫЕ ОБЯЗАТЕЛЬСТВА КОМПАНИИ BRP В США И КАНАДЕ: 2022 CAN-AM® SSV

1) ПРЕДМЕТ ГАРАНТИЙНЫХ ОБЯЗАТЕЛЬСТВ

Компания Bombardier Recreational Products Inc. («BRP»)* гарантирует, что ее мотовездеходы Can-Am 2022 модельного года с поперечной посадкой («SSV»), распространяемые уполномоченными дилерами Can-Am (как определено ниже) на территории Соединенных Штатов Америки («США») и Канады, не имеют дефектов материала или качества изготовления на срок и на условиях, описанных ниже. Настоящие ограниченные гарантийные обязательства не являются действительными в случаях:

1. Использовании транспортного средства, в том числе и предыдущим владельцем, для участия в гонках и других соревновательных мероприятиях; или
2. Внесении изменений и модификации транспортного средства, которые привели к изменению в рабочих характеристиках, изменению в работе изделия, а также модификации изделия для использования не по назначению.

На компоненты и дополнительное оборудование, не установленное на предприятии-изготовителе, данные ограниченные гарантийные обязательства не распространяются. Пожалуйста, обращайтесь к условиям гарантийного обслуживания, предоставляемым производителями или продавцами таких компонентов/оборудования.

2) ОГРАНИЧЕНИЕ ГАРАНТИЙНЫХ ОБЯЗАТЕЛЬСТВ

НАСТОЯЩАЯ ГАРАНТИЯ ДАЕТСЯ И ПРИНИМАЕТСЯ ВМЕСТО ЛЮБЫХ И ВСЕХ ПРОЧИХ ГАРАНТИЙ, ПРЯМО ОГОВОРЕННЫХ ИЛИ ПОДРАЗУМЕВАЕМЫХ, ВКЛЮЧАЯ БЕЗ ОГРАНИЧЕНИЙ ГАРАНТИИ ПРИГОДНОСТИ ДЛЯ КОНКРЕТНЫХ ЦЕЛЕЙ. СРОК ДЕЙСТВИЯ ПОДРАЗУМЕВАЮЩИХСЯ ГАРАНТИЙНЫХ ОБЯЗАТЕЛЬСТВ В ЧАСТИ, НЕ ДОПУСКАЮЩЕЙ ИСКЛЮЧЕНИЯ, ОГРАНИЧЕН СРОКОМ ВЫРАЖЕННЫХ ГАРАНТИЙНЫХ ОБЯЗАТЕЛЬСТВ. ДАННЫЕ ГАРАНТИЙНЫЕ ОБЯЗАТЕЛЬСТВА НЕ РАСПРОСТРАНЯЮТСЯ НА СЛУЧАЙНЫЙ И КОСВЕННЫЙ УЩЕРБ. В ПРЕДЕЛАХ НЕКОТОРЫХ ТЕРРИТОРИАЛЬНЫХ ЕДИНИЦ НЕ ДОЗВОЛЯЕТСЯ ИСКЛЮЧАТЬ ИЛИ ОГРАНИЧИВАТЬ ОТВЕТСТВЕННОСТЬ ПО УКАЗАННЫМ ВЫШЕ ОБСТОЯТЕЛЬСТВАМ, И ПОЭТОМУ ПРИВЕДЕННЫЕ ВЫШЕ ИСКЛЮЧЕНИЯ ИЛИ ОГРАНИЧЕНИЯ МОГУТ НЕ ОТНОСИТЬСЯ К ВАМ ЛИЧНО. ДАННАЯ ГАРАНТИЯ ДАЕТ ВАМ ОПРЕДЕЛЕННЫЕ ПРАВА. КРОМЕ ТОГО, ВЫ МОЖЕТЕ ИМЕТЬ И ДРУГИЕ ЮРИДИЧЕСКИЕ ПРАВА В ЗАВИСИМОСТИ ОТ ШТАТА ИЛИ ПРОВИНЦИИ.

Дистрибьюторы, дилеры BRP или другие лица не уполномочены делать какие-либо заявления или утверждения или давать гарантии в отношении изделия, кроме тех, которые содержатся в данной ограниченной гарантии. В противном случае подобные заявления, утверждения или гарантии не будут иметь исковую силу против BRP. Компания BRP оставляет за собой право вносить изменения в данную ограниченную гарантию в любое время,

при том понимании, что подобные изменения не будут изменять условия гарантии, применимые к продукции, продаваемой в период действия данной гарантии.

3) ИСКЛЮЧЕНИЯ (ГАРАНТИЯ НЕ РАСПРОСТРАНЯЕТСЯ)

Гарантийные обязательства компании BRP ни при каких обстоятельствах не распространяются на нижеследующие случаи:

- Нормальный износ;
- Затраты на детали, смазочные материалы и работы, произведённые во время технического обслуживания.
- Повреждения, вызванные несоблюдением указаний по надлежащему техническому обслуживанию и/или хранению, как описано в Руководстве по эксплуатации;
- Повреждения в результате удаления компонентов, неправильного ремонта, сервиса, техобслуживания, модификаций или использования компонентов, не произведенных или одобренных BRP, или в результате ремонта, осуществляемого лицом, которое не является уполномоченным дилером SSV Can-Am;
- Ущерб, причиненный в результате злоупотребления, неправильного использования, отсутствия ухода или эксплуатации изделия не в соответствии с указаниями Руководства по эксплуатации SSV Can-Am';
- Повреждения в результате аварии, затопления, пожара, кражи, вандализма или любых иных форс-мажорных обстоятельств;
- Повреждения, возникшие вследствие применения не рекомендованных сортов топлива, моторного масла и иных смазочных материалов.
- Ущерб от ржавчины, коррозии или воздействия погодных условий.
- Повреждения, вызванные в результате попадания воды или снега;
- Случайные или косвенные убытки или ущерб любого рода, включая, без ограничения, буксировку, хранение, телефон, аренду, такси, неудобство, страхование, платежи по кредиту, потерю времени и дохода.

4) Срок действия гарантийных обязательств

Данная ограниченная гарантия действует с (1) даты поставки первому розничному покупателю или с (2) момента первого введения изделия в эксплуатацию (в зависимости от того, что наступит раньше), на следующий срок:

- ДВЕНАДЦАТЬ (12) ПОСЛЕДОВАТЕЛЬНЫХ МЕСЯЦЕВ, если мотовездеход приобретен для личного, коммерческого или правительственного использования.
- За дополнительной информацией по компонентам выпускной системы обратитесь к *ГАРАНТИИ ПО НОРМАТИВАМ ТОКСИЧНОСТИ ОТРАБОТАВШИХ ГАЗОВ АГЕНТСТВА ПО ОХРАНЕ ОКРУЖАЮЩЕЙ СРЕДЫ США*, приведенной далее
- Для ознакомления с информацией о компонентах системы улавливания паров топлива в моделях для Калифорнии, оснащенных системой улавливания паров топлива и выпущенных компанией BRP для продажи в штате Калифорния, которые были первоначально проданы резиденту штата Калифорния или имеют гарантию, впоследствии зарегистрированную на резидента штата Калифорния, см. также представленное в

настоящем документе **ПОЛОЖЕНИЕ О ГАРАНТИИ НА СИСТЕМУ УЛАВЛИВАНИЯ ПАРОВ ТОПЛИВА ДЛЯ ШТАТА КАЛИФОРНИЯ.**

Ремонт и замена деталей, а также выполнение операций технического обслуживания не являются основанием для продления гарантийного срока.

5) УСЛОВИЯ ПРИЗНАНИЯ ГАРАНТИЙНЫХ ОБЯЗАТЕЛЬСТВ

Данное гарантийное покрытие предоставляется **только** в случае выполнения **каждого** из следующих условий:

- SSV Can-Am 2022 приобретен в новом и неиспользованном состоянии его первым владельцем у дилера SSV Can-Am, уполномоченного распространять SSV Can-Am в стране, в которой имела место продажа (“дилер SSV Can-Am”);
- Транспортное средство прошло предпродажную подготовку в соответствии с требованиями компании BRP, что подтверждено соответствующими документами;
- SSV Can-Am 2022 прошел надлежащую регистрацию уполномоченным дилером SSV Can-Am;
- SSV Can-Am 2022 приобретен в стране проживания покупателя;
- Обязательным условием признания действительности гарантийных обязательств является регулярное выполнение технического обслуживания, описанного в настоящем руководстве. Компания BRP оставляет за собой право потребовать доказательства надлежащего ухода и выполнения соответствующего обслуживания родстера.

В случае несоблюдения вышеуказанных условий BRP не несет ответственности по гарантийным обязательствам перед любым пользователем. Указанные ограничения вводятся для того, чтобы BRP имела возможность гарантировать как безопасность использования своей продукции, так и безопасность потребителей и других людей.

6) УСЛОВИЯ ПРИЗНАНИЯ ПРАВА НА ГАРАНТИЙНОЕ ОБСЛУЖИВАНИЕ

Владелец должен прекратить эксплуатацию мотовездехода, с момента обнаружения неполадки. Владелец обязан уведомить дилера BRP в течение трех (3) дней с момента появления дефекта и предоставить ему доступ к изделию и приемлемую возможность его отремонтировать. Кроме того, владелец обязан представить уполномоченному дилеру BRP доказательство покупки изделия и подписать наряд на ремонт/работу до начала ремонта в целях подтверждения гарантийного ремонта. Все детали, заменяемые в процессе гарантийного ремонта, переходят в собственность компании BRP.

7) ОБЯЗАТЕЛЬСТВА КОМПАНИИ BRP

Обязательства BRP по данной гарантии ограничиваются, по усмотрению компании, ремонтом неисправных деталей при условии их нормальной эксплуатации, техническим обслуживанием и ремонтом, а также заменой таких деталей новыми оригинальными деталями SSV Can-Am без взимания оплаты за материалы и работу, любым уполномоченным дилером BRP в течение гарантийного срока на условиях, описанных в настоящем документе.

Ответственность BRP ограничена производством необходимого ремонта или заменой дефектных деталей новыми деталями или восстановленными деталями, сертифицированными BRP. Иск о нарушении гарантии не должен быть причиной аннулирования или расторжения акта продажи SSV владельцу.

В случае необходимости выполнения обслуживания за пределами страны продажи владелец несет дополнительные расходы согласно местному законодательству, такие как (без ограничений) плата за провоз, страховка, налоги, оплата разрешения, налог на импорт и все другие виды материальных расходов, включая налоги, установленные правительством, региональными и районными органами власти и их территориальными агентствами.

Компания BRP оставляет за собой право вносить улучшения или изменения в свою продукцию без обязательства произвести аналогичную модификацию ранее выпущенных изделий.

8) ДОПОЛНИТЕЛЬНЫЕ ГАРАНТИИ ПОСТАВЩИКА

В качестве стандартного оборудования на некоторых SSV Can-Am 2022 может поставляться GPS-приемник. GPS-приемник подпадает под политику ограниченной гарантии BRP. Если «поставщик» GPS-приемника предлагает дополнительное гарантийное покрытие, срок действия которого превышает продолжительность ограниченной гарантии BRP, по вопросам такой гарантии дилеру или клиенту следует обращаться напрямую к «поставщику» GPS-приемника.

9) ПЕРЕДАЧА ГАРАНТИЙНЫХ ОБЯЗАТЕЛЬСТВ

В случае перепродажи изделия права на гарантийное обслуживание в течение оставшегося срока переходят к новому владельцу при условии, что компания BRP или уполномоченный дистрибьютор/дилер мотовездеходов Can-Am в дополнение к координатам нового владельца получает доказательство того, что прежний владелец согласен на передачу прав владения изделием другому лицу.

10) ОБСЛУЖИВАНИЕ ПОТРЕБИТЕЛЕЙ

Споры и разногласия, возникшие в связи с применением данных ограниченных гарантийных обязательств, BRP предлагает разрешать на уровне дистрибьютора/дилера. Мы рекомендуем обсуждать вопросы с менеджером по сервису или владельцем уполномоченного дилера.

Если вопрос остается нерешенным, обратитесь в компанию BRP, заполнив контактную информацию на сайте www.brp.com, или напишите письмо в компанию BRP, используя контактные данные, приведенные в разделе *Контактная информация в информации для клиентов*.

ГАРАНТИИ ПО НОРМАТИВАМ ТОКСИЧНОСТИ ОТРАБОТАВШИХ ГАЗОВ АГЕНТСТВА ПО ОХРАНЕ ОКРУЖАЮЩЕЙ СРЕДЫ США

Компания Bombardier Recreational Products Inc. ("BRP")* гарантирует первому и последующим покупателем, что это новое транспортное средство, включая все детали системы выпуска со снижением токсичности газов и испарительной системы, соответствует двум требованиям:

1. Он сконструирован, произведен и оснащен в соответствии требованиям 40 CFR 1051 и 40 CFR 1060 (на момент продажи первому покупателю).
2. В нем нет дефектов материалов и производственных дефектов, которые не отвечали бы требованиям 40 CFR 1051 и 40 CFR 1060.

При возникновении гарантийного случая компания BRP осуществляет ремонт или замену (на свой выбор) любых деталей и компонентов с дефектом материалов или производственных дефектов, которые могут увеличить токсичность выбросов двигателя в отношении регламентированного загрязняющего вещества в течение указанного гарантийного периода бесплатно для владельца, включая затраты на диагностику и ремонт или замену деталей выхлопной системы. Все дефективные детали, заменяемые в процессе гарантийного ремонта, переходят в собственность компании BRP.

По всем рекламациям по гарантии на выбросы BRP ограничивает диагностику и ремонт деталей выхлопной системы и разрешает их только уполномоченным дилерам Can-Am. Исключением является необходимость срочного ремонта позиции 2 следующего списка.

Будучи сертифицирующим производителем, BRP не отклоняет гарантийных рекламаций на основании следующего:

1. Выполнение обслуживания и других работ BRP в авторизованных центрах BRP.
2. Ремонт двигателя/оборудования, выполненный водителем для устранения небезопасного аварийного состояния, относящегося к BRP, если водитель пытается восстановить правильное состояние двигателя/оборудования в кратчайшие сроки.
3. Любые действия и взаимодействия водителя, не связанные с гарантийной рекламацией.
4. Обслуживание, выполненное чаще указанного BRP.
5. Все, относящееся к неисправностям BRP и соответствующей зоне ответственности.
6. Использование широко доступного в зоне эксплуатации оборудования топлива, если письменные инструкции BRP по обслуживанию не указывают, что это топливо повредит систему снижения токсичности отработавших газов, и если водитель не может легко найти другое подходящее топливо. См. раздел информации об обслуживании и требования к топливу в разделе «Топливо».

Период действия гарантии на систему снижения токсичности отработавших газов

Гарантия, связанная с системой снижения токсичности отработавших газов, действует в следующий период, что наступит первым:

	ЧАСЫ	МЕСЯЦЫ	КИЛОМЕТРЫ
Компоненты снижения токсичности отработавших газов	500	30	5000
Компоненты системы улавливания паров топлива	Н/Д	24	Н/Д

Компоненты, на которые распространяются гарантийные обязательства

Гарантия на выхлопную систему со снижением токсичности отработавших газов распространяется на все компоненты, неисправность которых приведет к увеличению выброса двигателем регулируемого загрязняющего вещества, включая следующие компоненты:

1. Компоненты выхлопной системы и детали двигателя, относящиеся к следующим системам:
 - Система подачи воздуха
 - Система подачи топлива
 - системой зажигания
 - Система рециркуляции отработавших газов.
2. Следующие детали также считаются компонентами, связанными со снижением токсичности отработавших газов:
 - Устройства дополнительной очистки ОГ
 - Клапаны вентиляции коленчатого вала
 - Датчики
 - Электронные блоки управления.
3. Следующие детали также считаются компонентами, связанными с системой улавливания паров топлива:
 - Емкость топливного бака
 - Крышка топливного бака
 - Топливная магистраль
 - Соединения топливной магистрали
 - Хомуты*
 - Клапаны сброса давления*
 - Перепускные клапаны*
 - Управляющие клапаны*
 - Электронные управляющие устройства*
 - Вакуумные регулирующие мембраны*
 - Тросы управления*
 - Механизмы управления*
 - Клапаны продувки
 - Шланги системы улавливания паров топлива
 - Сепаратор паров/жидкости
 - Адсорбер
 - Кронштейны крепления фильтра

- Разъем продувочного отверстия карбюратора.

ПРИМЕЧАНИЕ: *относится к системе улавливания паров топлива.

4. Также компоненты, относящиеся к системе снижения токсичности газов, включают все детали, единственной задачей которых является уменьшение токсичности газов или неисправность которых увеличивает токсичность газов без значительного ухудшения характеристик двигателя/оборудования.

Ограниченное применение

Как сертифицирующий производитель BRP может отклонить гарантийные рекламации, если причиной неисправности стало неправильное обслуживание или эксплуатация владельцем или водителем, в случае происшествий, за которые производитель не несет ответственности, и в случае форс-мажора. Например, гарантия не распространяется на неисправности, прямо вызванные плохим обращением водителя с двигателем/оборудованием или с использованием водителем двигателя/оборудования образом, не предусмотренным конструкцией. Такие случаи никаким образом не относятся к производителю.

Если у Вас есть вопросы относительно Ваших гарантийных прав и обязанностей или относительно названия и местоположения ближайшего авторизованного дилера компании BRP, обратитесь в компанию BRP, заполнив контактную форму заказчика на сайте www.brp.com или обратитесь в компанию BRP по обычной почте по одному из адресов, приведенных в разделе «СВЯЖИТЕСЬ С НАМИ» данного руководства, либо позвоните по телефону 1-888-272-9222.

ПОЛОЖЕНИЕ О ГАРАНТИИ ШТАТА КАЛИФОРНИЯ В ОТНОШЕНИИ СИСТЕМЫ УЛАВЛИВАНИЯ ПАРОВ ТОПЛИВА

Ваши права и обязанности в рамках гарантии

Калифорнийский совет воздушных ресурсов рад объяснить вам условия гарантии в отношении системы улавливания паров топлива на вашем спортивном внедорожном транспортном средстве 2022 модельного года. В Калифорнии новые рекреационные внедорожные транспортные средства должны быть сконструированы, произведены и оснащены в соответствии с жесткими требованиями стандартов штата в отношении вредных выбросов. Компания BRP должна гарантировать исправную работу системы улавливания паров топлива на вашем внедорожном спортивном транспортном средстве в течение указанных ниже периодов времени при условии правильной эксплуатации и обслуживания, и отсутствия неодобренных изменений вашего внедорожного спортивного транспортного средства.

Ваша система улавливания паров топлива может включать в себя такие части, как карбюратор или система впрыска топлива, топливный бак, топливные шланги, угольный адсорбер и электронный блок управления двигателем. Также она может включать в себя шланги, ремни, разъемы и другие узлы, связанные с системой улавливания паров топлива. При наличии гарантийного состояния компания Bombardier Recreational Products Inc. бесплатно отремонтирует Ваш спортивный мотовездеход, включая диагностику, запчасти и работу.

Гарантийное покрытие производителя OHRV

Гарантийный период для данного рекреационного внедорожного транспортного средства (OHRV) составляет 60 месяцев или 5000 миль, или 500 часов в зависимости от того, что наступит раньше.

Детали, на которые распространяется покрытие:

- Кронштейн(-ы) крепления адсорбера
- Адсорбер
- Разъем продувочного порта
- Зажим(ы)*
- Система электронного управления*
- Крышка топливного бака
- Заливная горловина
- Шланг заливной горловины
- Топливная магистраль(-и)
- Фитинг(-и) топливной магистрали
- Топливный бак
- Клапан(-ы) сброса давления*
- Продувочный клапан(-ы)
- Обратный клапан(-ы)*
- Шланг(-и) для отвода паров
- Ограничитель расхода
- Фильтр(-ы)*
- Все прочие, не перечисленные здесь детали, которые могут влиять на работу системы улавливания паров топлива

ПРИМЕЧАНИЕ: *относится к системе улавливания паров топлива.

Если в рамках действующей гарантии возникнет неисправность любой относящейся к системе улавливания паров топлива детали Вашего спортивного мотовездехода, данная деталь будет отремонтирована или заменена компанией Bombardier Recreational Products Inc.

Ответственность владельца в рамках гарантии

Являясь владельцем спортивного мотовездехода, Вы несете ответственность за выполнение необходимого технического обслуживания, указанного в Вашем руководстве владельца. Компания Bombardier Recreational Products Inc. рекомендует Вам сохранять все квитанции о техническом обслуживании Вашего спортивного мотовездехода, но Bombardier Recreational Products Inc. не может отказать в гарантии исключительно по причине отсутствия таких квитанций и неспособности подтверждения выполнения обслуживания в соответствии с регламентом.

Являясь владельцем, Вы также несете ответственность за то, чтобы как можно скорее предоставить спортивный мотовездеход дилеру Bombardier Recreational Products Inc. после возникновения проблемы. Гарантийный ремонт должен выполняться в разумные сроки, не более 30 дней.

Являясь владельцем спортивного мотовездехода, Вы также должны знать что компания Bombardier Recreational Products Inc. может отказать в гарантийном обслуживании, если неисправность мотовездехода или его детали возникла по причине неправильной эксплуатации и обслуживания или не одобренных изменений.

Если у Вас есть вопросы в отношении Ваших прав и ответственности в рамках гарантии, Вам следует связаться с компанией Bombardier Recreational Products Inc. по телефону 1-888-272-9222 или в Калифорнийский совет воздушных ресурсов по адресу 9528 Telstar Avenue, El Monte, CA 91731.

ОГРАНИЧЕННЫЕ МЕЖДУНАРОДНЫЕ ГАРАНТИЙНЫЕ ОБЯЗАТЕЛЬСТВА КОМПАНИИ BRP: 2022 CAN-AM® SSV

1) ПРЕДМЕТ ГАРАНТИЙНЫХ ОБЯЗАТЕЛЬСТВ

Компания Bombardier Recreational Products Inc. («BRP»)* гарантирует, что ее мотовездеходы SSV Can-Am 2022, распространяемые дистрибьюторами или дилерами SSV Can-Am, которые уполномочены BRP распространять SSV Can-Am («Дистрибьютор / Дилер SSV Can-Am») за пределами пятидесяти штатов Соединенных Штатов, Канады, государств-членов Европейской экономической зоны (которая состоит из государств Европейского союза и Великобритании, Норвегии, Исландии и Лихтенштейна) («ЕЭЗ»), государств-членов Содружества Независимых Государств (в том числе Украина и Туркменистан) («СНГ») и Турции, не имеют дефектов материала или качества работы на срок и на условиях, описанных ниже.

На компоненты и дополнительное оборудование, не установленное на предприятии-изготовителе, данные ограниченные гарантийные обязательства не распространяются. Пожалуйста, обращайтесь к условиям гарантийного обслуживания, предоставляемым производителями или продавцами таких компонентов/оборудования.

Настоящие ограниченные гарантийные обязательства не являются действительными в случаях:

1. Использовании транспортного средства, в том числе и предыдущим владельцем, для участия в гонках и других соревновательных мероприятиях; или
2. Внесении изменений и модификации транспортного средства, которые привели к изменению в рабочих характеристиках, изменению в работе изделия, а также модификации изделия для использования не по назначению.

2) ОГРАНИЧЕНИЯ ГАРАНТИЙНЫХ ОБЯЗАТЕЛЬСТВ

В ТОЙ МЕРЕ, В КАКОЙ ЭТО РАЗРЕШЕНО ЗАКОНОМ, НАСТОЯЩАЯ ГАРАНТИЯ ДАЕТСЯ И ПРИНИМАЕТСЯ ВМЕСТО ЛЮБЫХ И ВСЕХ ПРОЧИХ ГАРАНТИЙ, ПРЯМО ОГОВОРЕННЫХ ИЛИ ПОДРАЗУМЕВАЕМЫХ, ВКЛЮЧАЯ БЕЗ ОГРАНИЧЕНИЙ ГАРАНТИИ ПРИГОДНОСТИ ДЛЯ КОНКРЕТНЫХ ЦЕЛЕЙ. СРОК ДЕЙСТВИЯ ПОДРАЗУМЕВАЮЩИХСЯ ГАРАНТИЙНЫХ ОБЯЗАТЕЛЬСТВ В ЧАСТИ, НЕ ДОПУСКАЮЩЕЙ ИСКЛЮЧЕНИЯ, ОГРАНИЧЕН СРОКОМ ВЫРАЖЕННЫХ ГАРАНТИЙНЫХ ОБЯЗАТЕЛЬСТВ. ДАННЫЕ ГАРАНТИЙНЫЕ ОБЯЗАТЕЛЬСТВА НЕ РАСПРОСТРАНЯЮТСЯ НА СЛУЧАЙНЫЙ И КОСВЕННЫЙ УЩЕРБ. В ПРЕДЕЛАХ НЕКОТОРЫХ ТЕРРИТОРИАЛЬНЫХ ЕДИНИЦ НЕ ДОЗВОЛЯЕТСЯ ИСКЛЮЧАТЬ ИЛИ ОГРАНИЧИВАТЬ ОТВЕТСТВЕННОСТЬ ПО УКАЗАННЫМ ВЫШЕ ОБСТОЯТЕЛЬСТВАМ, И ПОЭТОМУ ПРИВЕДЁННЫЕ ВЫШЕ ИСКЛЮЧЕНИЯ ИЛИ ОГРАНИЧЕНИЯ МОГУТ НЕ ОТНОСИТЬСЯ К ВАМ ЛИЧНО. ДАННАЯ ГАРАНТИЯ ДАЕТ ВАМ ОПРЕДЕЛЕННЫЕ ПРАВА. КРОМЕ ТОГО, ВЫ МОЖЕТЕ ИМЕТЬ И ДРУГИЕ ЮРИДИЧЕСКИЕ ПРАВА В ЗАВИСИМОСТИ ОТ СТРАНЫ. (ДЛЯ МОТОРОВ, ПРИОБРЕТЕННЫХ В АВСТРАЛИИ ОБРАТИТЕСЬ К ПУНКТУ 4 НИЖЕ)

Ни дистрибьютор, ни дилер Can-Am, ни какое-либо иное лицо не уполномочены совершать действия, делать заявления или давать гарантии, отличные от приведенных в настоящих гарантийных обязательствах, и, будучи сделаны, такие действия, заявления или гарантии не будут иметь исковой силы в отношении компании BRP.

Компания BRP оставляет за собой право на изменения данной гарантии в любое время, при этом подразумевается, что такие изменения не могут быть применены к транспортным средствам, проданным на ранее действовавших условиях осуществления гарантийных обязательств.

3) ИСКЛЮЧЕНИЯ (ГАРАНТИЯ НЕ РАСПРОСТРАНЯЕТСЯ)

Гарантийные обязательства компании BRP ни при каких обстоятельствах не распространяются на нижеследующие случаи:

- Нормальный износ;
- Регулярно обслуживаемые компоненты, регулировка, корректировка (запчасти и работа);
- Повреждения, вызванные небрежностью или несоблюдением указаний по надлежащему техническому обслуживанию и/или хранению, как описано в Руководстве по эксплуатации;
- Повреждения в результате удаления компонентов, неправильного ремонта, сервиса, техобслуживания, модификаций или использования компонентов, не произведенных или одобренных BRP, или в результате ремонта, осуществляемого лицом, которое не является уполномоченным Дистрибьютором / Дилером SSV Can-Am;
- Повреждения, возникшие в результате неправильного или недопустимого использования изделия и нарушения правил эксплуатации изделия, изложенных в настоящем Руководстве по эксплуатации.
- Повреждения в результате аварии, затопления, пожара, кражи, вандализма или любых иных форс-мажорных обстоятельств;
- Повреждения, возникшие вследствие применения не рекомендованных сортов топлива, моторного масла и иных смазочных материалов.
- Повреждения, возникшие в результате коррозии, окисления или воздействия природных факторов;
- Повреждения, вызванные в результате попадания воды или снега;
- Случайные или косвенные убытки или ущерб любого рода, включая, без ограничения, буксировку, транспортные расходы, хранение, телефон, аренду, такси, неудобство, страхование, платежи по кредиту, потерю времени и дохода, а также время простоя в ходе обслуживания.

Приведенный ниже список включает, без ограничений, элементы, которые считаются изнашивающимися элементами и не покрываются ограниченной гарантией компании BRP, если только их выход из строя не является прямым результатом дефекта материала или плохого качества работ:

- Аккумуляторные батареи
- Тормозные колодки
- Тормозные диски и барабаны
- Диски сцепления и накладки
- Ползуны сцепления
- Пружины сцепления
- Сменные втулки сцепления

- Приводные ремни
- Фильтры
- Обработанные и необработанные поверхности
- Предохранители
- Лампы (с уплотнениями)
- Смазочные материалы
- Свечи зажигания
- Втулки подвески
- Скользящие башмаки подвески
- Пружины подвески
- Шины

4) Срок действия гарантийных обязательств

Гарантийный срок исчисляется со

1. дня доставки изделия первому покупателю или
 2. с первого дня эксплуатации изделия,
- в зависимости от того, что наступит раньше, и устанавливается на период:
- **ШЕСТЬ (6) МЕСЯЦЕВ ПОДРЯД** в отношении частного или коммерческого использования.

Только в Австралии и Новой Зеландии: гарантийный срок исчисляется со

1. дня доставки изделия первому покупателю или
 2. с первого дня эксплуатации изделия,
- в зависимости от того, что наступит раньше, и устанавливается на период:
- **ДВАДЦАТЬ ЧЕТЫРЕ (24) последовательных месяца** или
 - **суммарное использование ПЯТНАДЦАТЬ ТЫСЯЧ (15 000) километров**,
- в зависимости от того, что наступит раньше, для личного и коммерческого использования.

Ремонт и замена деталей, а также выполнение операций технического обслуживания не являются основанием для продления гарантийного срока.

ДЛЯ ИЗДЕЛИЙ, ПРОДАВАЕМЫХ ТОЛЬКО В АВСТРАЛИИ

Никакие условия данной гарантии не должны исключать, ограничивать или изменять применение любого условия, гарантии, права или средства защиты, предусмотренных или подразумеваемых согласно Закону «О конкуренции и защите прав потребителей» 2010 года (Содружество), включая австралийское потребительское право или любые иные законы, где подобные действия будут противоречить данному закону или делать данные условия недействительными. Льготы, предоставляемые Вам согласно данной ограниченной гарантии, дополняют другие права и средства защиты, предоставляемые Вам в соответствии с австралийским законодательством.

На наши товары распространяются гарантии, которые не могут быть исключены в соответствии с австралийским потребительским правом. Вы имеете право на замену или возмещение в случае серьезной неисправности, а также на компенсацию за любые иные предвидимые потери или повреждения.

Вы также имеете право на ремонт или замену товаров в случае их неудовлетворительного качества, если неисправность не является серьезной.

5) УСЛОВИЯ ПРИЗНАНИЯ ГАРАНТИЙНЫХ ОБЯЗАТЕЛЬСТВ

Данное гарантийное покрытие предоставляется **только** в случае выполнения **каждого** из следующих условий:

- SSV Can-Am 2022 приобретен в новом и неиспользованном состоянии его первым владельцем у Дистрибьютора / Дилера SSV Can-Am, уполномоченного распространять SSV Can-Am в стране, в которой имела место продажа;
- Транспортное средство прошло предпродажную подготовку в соответствии с требованиями компании BRP, что подтверждено соответствующими документами;
- Изделие прошло надлежащую регистрацию уполномоченным Дистрибьютором / Дилером SSV Can-Am;
- SSV Can-Am 2022 приобретен в стране или союзе стран, где проживает покупатель;
- Обязательным условием признания действительности гарантийных обязательств является регулярное выполнение технического обслуживания, описанного в настоящем руководстве. Компания BRP оставляет за собой право потребовать доказательства надлежащего ухода и выполнения соответствующего обслуживания родстера.

В случае несоблюдения вышеуказанных условий BRP не несет ответственности по гарантийным обязательствам перед любым пользователем. Указанные ограничения вводятся для того, чтобы BRP имела возможность гарантировать как безопасность использования своей продукции, так и безопасность потребителей и других людей.

6) УСЛОВИЯ ПРИЗНАНИЯ ПРАВА НА ГАРАНТИЙНОЕ ОБСЛУЖИВАНИЕ

Владелец должен прекратить эксплуатацию мотовездехода, с момента обнаружения неполадки. Владелец должен известить уполномоченного дистрибьютора/дилера мотовездеходов Can-Am о дефекте материала или изготовления в течение двух (2) дней с момента обнаружения и предоставить беспрепятственный доступ к изделию с целью ремонта. Владелец также должен представить уполномоченному дистрибьютору/дилеру мотовездеходов Can-Am доказательство приобретения изделия в новом, неиспользованном состоянии и подписать заявку на ремонт/работы до начала ремонта. Все детали, заменяемые в процессе гарантийного ремонта, переходят в собственность компании BRP.

Необходимо иметь в виду, что срок уведомления дистрибьютора/дилера компании BRP о выявленном дефекте устанавливается местным законодательством.

7) ОБЯЗАТЕЛЬСТВА КОМПАНИИ BRP

В пределах, допускаемых законом, обязательства компании BRP по настоящей гарантии ограничиваются, по исключительному усмотрению компании,

ремонтom неисправных деталей при условии их нормальной эксплуатации, а также надлежащего выполнения технического и сервисного обслуживания, либо заменой таких деталей новыми подлинными деталями мотовездеходов Can-Am без взимания оплаты за детали и работу, любым уполномоченным дистрибьютором/дилером мотовездеходов Can-Am в течение гарантийного срока на условиях, описанных в настоящем документе. Ответственность BRP ограничена производством необходимого ремонта или заменой дефектных деталей новыми деталями или восстановленными деталями, сертифицированными BRP. Нарушение условий гарантии не может являться основанием для отмены или аннулирования продажи мотовездехода владельцу. Прочие права устанавливаются местным законодательством.

В случае необходимости выполнения обслуживания за пределами страны продажи владелец несет дополнительные расходы согласно местному законодательству, такие как (без ограничений) плата за провоз, страховка, налоги, оплата разрешения, налог на импорт и все другие виды материальных расходов, включая налоги, установленные правительством, региональными и районными органами власти и их территориальными агентствами.

Компания BRP оставляет за собой право вносить улучшения или изменения в свою продукцию без обязательства произвести аналогичную модификацию ранее выпущенных изделий.

8) ПЕРЕДАЧА ГАРАНТИЙНЫХ ОБЯЗАТЕЛЬСТВ

В случае передачи права собственности на изделие в период гарантийного покрытия данная ограниченная гарантия, согласно с ее условиями, должна передаваться и действовать в течение оставшегося гарантийного срока при условии получения компанией BRP или уполномоченным Дистрибьютором / Дилером мотовездеходов Can-Am доказательств того, что бывший владелец согласился передать свои права собственности, а также координат нового владельца.

9) ПОДДЕРЖКА ПОТРЕБИТЕЛЕЙ

Споры и разногласия, возникшие в связи с применением данных ограниченных гарантийных обязательств, BRP предлагает разрешать на уровне дистрибьютора/дилера. Рекомендуем обсудить проблему с менеджером или владельцем компании-дилера.

Если вопрос остается нерешенным, обратитесь в компанию BRP, заполнив контактную информацию на сайте www.brp.com, или напишите письмо в компанию BRP, используя контактные данные, приведенные в разделе *Контактная информация* в настоящем руководстве по эксплуатации.

ОГРАНИЧЕННАЯ ГАРАНТИЯ КОМПАНИИ BRP ДЛЯ ЕВРОПЕЙСКОЙ ЭКОНОМИЧЕСКОЙ ЗОНЫ, СОДРУЖЕСТВА НЕЗАВИСИМЫХ ГОСУДАРСТВ И ТУРЦИИ: 2022 CAN-AM® SSV

1) ПРЕДМЕТ ГАРАНТИЙНЫХ ОБЯЗАТЕЛЬСТВ

Компания Bombardier Recreational Products Inc. («BRP»)* гарантирует, что ее мотовездеходы Can-Am 2022 модельного года, распространяемые дистрибьюторами или дилерами мотовездеходов Can-Am, которые уполномочены компанией BRP распространять мотовездеходы Can-Am («Дистрибьютор / Дилер мотовездеходов Can-Am») на территории государств-членов Европейской экономической зоны (которая состоит из государств Европейского Союза плюс Соединенное Королевство, Норвегия, Исландия и Лихтенштейн) («ЕЭЗ»), государств-членов Содружества Независимых Государств (в том числе Украина и Туркменистан) («СНГ») и Турции, не имеют дефектов материала или качества работы на срок и на условиях, описанных ниже.

На компоненты и дополнительное оборудование, не установленное на предприятии-изготовителе, данные ограниченные гарантийные обязательства не распространяются. Пожалуйста, обращайтесь к условиям гарантийного обслуживания, предоставляемым производителями или продавцами таких компонентов/оборудования.

Настоящие ограниченные гарантийные обязательства не являются действительными в случаях:

1. Использовании транспортного средства, в том числе и предыдущим владельцем, для участия в гонках и других соревновательных мероприятиях; или
2. Внесении изменений и модификации транспортного средства, которые привели к изменению в рабочих характеристиках, изменению в работе изделия, а также модификации изделия для использования не по назначению.

2) ОГРАНИЧЕНИЯ ГАРАНТИЙНЫХ ОБЯЗАТЕЛЬСТВ

В ТОЙ МЕРЕ, В КАКОЙ ЭТО РАЗРЕШЕНО ЗАКОНОМ, НАСТОЯЩАЯ ГАРАНТИЯ ДАЕТСЯ И ПРИНИМАЕТСЯ ВМЕСТО ЛЮБЫХ И ВСЕХ ПРОЧИХ ГАРАНТИЙ, ПРЯМО ОГОВОРЕННЫХ ИЛИ ПОДРАЗУМЕВАЕМЫХ, ВКЛЮЧАЯ БЕЗ ОГРАНИЧЕНИЙ ГАРАНТИИ ПРИГОДНОСТИ ДЛЯ КОНКРЕТНЫХ ЦЕЛЕЙ. СРОК ДЕЙСТВИЯ ПОДРАЗУМЕВАЮЩИХСЯ ГАРАНТИЙНЫХ ОБЯЗАТЕЛЬСТВ В ЧАСТИ, НЕ ДОПУСКАЮЩЕЙ ИСКЛЮЧЕНИЯ, ОГРАНИЧЕН СРОКОМ ВЫРАЖЕННЫХ ГАРАНТИЙНЫХ ОБЯЗАТЕЛЬСТВ. ДАННЫЕ ГАРАНТИЙНЫЕ ОБЯЗАТЕЛЬСТВА НЕ РАСПРОСТРАНЯЮТСЯ НА СЛУЧАЙНЫЙ И КОСВЕННЫЙ УЩЕРБ. В ПРЕДЕЛАХ НЕКОТОРЫХ ТЕРРИТОРИАЛЬНЫХ ЕДИНИЦ НЕ ДОЗВОЛЯЕТСЯ ИСКЛЮЧАТЬ ИЛИ ОГРАНИЧИВАТЬ ОТВЕТСТВЕННОСТЬ ПО УКАЗАННЫМ ВЫШЕ ОБСТОЯТЕЛЬСТВАМ, И ПОЭТОМУ ПРИВЕДЕННЫЕ ВЫШЕ ИСКЛЮЧЕНИЯ ИЛИ ОГРАНИЧЕНИЯ МОГУТ НЕ ОТНОСИТЬСЯ К ВАМ ЛИЧНО. ДАННАЯ ГАРАНТИЯ ДАЕТ ВАМ

ОПРЕДЕЛЕННЫЕ ПРАВА. КРОМЕ ТОГО, ВЫ МОЖЕТЕ ИМЕТЬ И ДРУГИЕ ЮРИДИЧЕСКИЕ ПРАВА В ЗАВИСИМОСТИ ОТ СТРАНЫ.

Ни дистрибьютор, ни дилер Can-Am, ни какое-либо иное лицо не уполномочены совершать действия, делать заявления или давать гарантии, отличные от приведенных в настоящих гарантийных обязательствах, и, будучи сделаны, такие действия, заявления или гарантии не будут иметь исковой силы в отношении компании BRP.

Компания BRP оставляет за собой право на изменения данной гарантии в любое время, при этом подразумевается, что такие изменения не могут быть применены к транспортным средствам, проданным на ранее действовавших условиях осуществления гарантийных обязательств.

3) ИСКЛЮЧЕНИЯ (ГАРАНТИЯ НЕ РАСПРОСТРАНЯЕТСЯ)

Гарантийные обязательства компании BRP ни при каких обстоятельствах не распространяются на нижеследующие случаи:

- Нормальный износ;
- Регулярно обслуживаемые компоненты, регулировка, корректировка (запчасти и работа);
- Повреждения, вызванные небрежностью или несоблюдением указаний по надлежащему техническому обслуживанию и/или хранению, как описано в Руководстве по эксплуатации;
- Повреждения в результате удаления компонентов, неправильного ремонта, сервиса, техобслуживания, модификаций или использования компонентов, не произведенных или одобренных BRP, или в результате ремонта, осуществляемого лицом, которое не является уполномоченным Дистрибьютором / Дилером SSV Can-Am;
- Повреждения, возникшие в результате неправильного или недопустимого использования изделия и нарушения правил эксплуатации изделия, изложенных в настоящем Руководстве по эксплуатации.
- Повреждения в результате аварии, затопления, пожара, попадания снега или воды, кражи, вандализма или любых иных форс-мажорных обстоятельств;
- Повреждения, возникшие вследствие применения не рекомендованных сортов топлива, моторного масла и иных смазочных материалов.
- Повреждения, возникшие в результате коррозии, окисления или воздействия природных факторов;
- Случайные или косвенные убытки или ущерб любого рода, включая, без ограничения, буксировку, транспортные расходы, хранение, телефон, аренду, такси, неудобство, страхование, платежи по кредиту, потерю времени и дохода, а также время простоя в ходе обслуживания.

Приведенный ниже список включает, без ограничений, элементы, которые считаются изнашивающимися элементами и не покрываются ограниченной гарантией компании BRP, если только их выход из строя не является прямым результатом дефекта материала или плохого качества работ:

- Аккумуляторные батареи
- Тормозные колодки
- Тормозные диски и барабаны
- Диски сцепления и накладки
- Ползуны сцепления

- Пружины сцепления
- Сменные втулки сцепления
- Приводные ремни
- Фильтры
- Обработанные и необработанные поверхности
- Предохранители
- Лампы (с уплотнениями)
- Смазочные материалы
- Свечи зажигания
- Втулки подвески
- Скользящие башмаки подвески
- Пружины подвески
- Шины

4) СРОК ДЕЙСТВИЯ ГАРАНТИИ

Гарантийный срок исчисляется со дня доставки изделия первому покупателю или с первого дня эксплуатации изделия, в зависимости от того, что наступит раньше, и устанавливается на период:

- – ДВАДЦАТЬ ЧЕТЫРЕ (24) ПОСЛЕДОВАТЕЛЬНЫХ МЕСЯЦА, если мотовездеход приобретен для личного использования.
- – ШЕСТЬ (6) ПОСЛЕДОВАТЕЛЬНЫХ МЕСЯЦЕВ, если мотовездеход приобретен для коммерческого использования или проката.

Считается, что мотовездеход находится в коммерческой эксплуатации, если он используется для получения дохода, выполнения любых работ или сдается в аренду в любой период срока гарантийного обслуживания. Мотовездеход также считается находящимся в коммерческой эксплуатации, если в любой момент в течение гарантийного срока, он лицензирован для коммерческого использования.

Ремонт и замена деталей, а также выполнение операций технического обслуживания не являются основанием для продления гарантийного срока.

Обратите внимание, что продолжительность и любые другие условия гарантийного обслуживания могут определяться требованиями федерального или местного законодательства, действующего в Вашей стране.

5) УСЛОВИЯ ПРИЗНАНИЯ ГАРАНТИЙНЫХ ОБЯЗАТЕЛЬСТВ

Данное гарантийное покрытие предоставляется **только** в случае выполнения **каждого** из следующих условий:

- SSV Can-Am 2022 приобретен в новом и неиспользованном состоянии его первым владельцем у Дистрибьютора / Дилера SSV Can-Am, уполномоченного распространять SSV Can-Am в стране, в которой имела место продажа;
- Транспортное средство прошло предпродажную подготовку в соответствии с требованиями компании BRP, что подтверждено соответствующими документами;
- Изделие прошло надлежащую регистрацию уполномоченным Дистрибьютором / Дилером SSV Can-Am;

- SSV Can-Am 2022 приобретен в стране или союзе стран, где проживает покупатель;
- Обязательным условием признания действительности гарантийных обязательств является регулярное выполнение технического обслуживания, описанного в настоящем руководстве. Компания BRP оставляет за собой право потребовать доказательства надлежащего ухода и выполнения соответствующего обслуживания родстера.

В случае несоблюдения вышеуказанных условий BRP не несет ответственности по гарантийным обязательствам перед любым пользователем. Указанные ограничения вводятся для того, чтобы BRP имела возможность гарантировать как безопасность использования своей продукции, так и безопасность потребителей и других людей.

6) УСЛОВИЯ ПРИЗНАНИЯ ПРАВА НА ГАРАНТИЙНОЕ ОБСЛУЖИВАНИЕ

Владелец должен прекратить эксплуатацию мотовездехода, с момента обнаружения неполадки. Владелец должен известить дистрибьютора/дилера Can-Am о дефекте материала или изготовления в течение двух (2) месяцев с момента обнаружения и предоставить беспрепятственный доступ к изделию с целью ремонта. Владелец также должен представить уполномоченному дистрибьютору/дилеру мотовездеходов Can-Am доказательство приобретения изделия в новом, неиспользованном состоянии и подписать заявку на ремонт/работы до начала ремонта. Все детали, заменяемые в процессе гарантийного ремонта, переходят в собственность компании BRP.

Обратите внимание, что срок уведомления может определяться требованиями федерального и местного законодательства, действующего на территории Вашей страны.

7) ОБЯЗАТЕЛЬСТВА КОМПАНИИ BRP

В пределах, допускаемых законом, обязательства компании BRP по настоящей гарантии ограничиваются, по исключительному усмотрению компании, ремонтом неисправных деталей при условии их нормальной эксплуатации, а также надлежащего выполнения технического и сервисного обслуживания, либо заменой таких деталей новыми подлинными деталями мотовездеходов Can-Am без взимания оплаты за детали и работу, любым уполномоченным дистрибьютором/дилером мотовездеходов Can-Am в течение гарантийного срока на условиях, описанных в настоящем документе. Ответственность BRP ограничена производством необходимого ремонта или заменой дефектных деталей новыми деталями или восстановленными деталями, сертифицированными BRP. Нарушение условий гарантии не может являться основанием для отмены или аннулирования продажи мотовездехода владельцу. Прочие права устанавливаются местным законодательством.

В случае необходимости выполнения обслуживания за пределами страны продажи владелец обязан нести дополнительные расходы согласно местному законодательству, такие как, но не ограничены, транспортные расходы, страховые расходы, налоги, оплата разрешения, налог на импорт и все другие виды материальных расходов, включая налоги, установленные

правительством, региональными и районными органами власти и их территориальными агентствами.

Компания BRP оставляет за собой право вносить улучшения или изменения в свою продукцию без обязательства произвести аналогичную модификацию ранее выпущенных изделий.

8) ПЕРЕДАЧА ГАРАНТИЙНЫХ ОБЯЗАТЕЛЬСТВ

В случае перепродажи изделия права на гарантийное обслуживание в течение оставшегося срока переходят к новому владельцу при условии, что BRP или дистрибьютор/дилер Cap-Am в дополнение к координатам нового владельца получает доказательство того, что прежний владелец согласен на передачу прав владения изделием другому лицу.

9) ОБСЛУЖИВАНИЕ ПОТРЕБИТЕЛЕЙ

Споры и разногласия, возникшие в связи с применением данных ограниченных гарантийных обязательств, BRP предлагает разрешать на уровне дистрибьютора/дилера. Рекомендуем обсудить проблему с менеджером или владельцем компании-дилера.

Если вопрос остается нерешенным, обратитесь в компанию BRP, заполнив контактную информацию на сайте www.brp.com, или напишите письмо в компанию BRP, используя контактные данные, приведенные в разделе *Контактная информация* в настоящем руководстве по эксплуатации.

ДОПОЛНИТЕЛЬНЫЕ УСЛОВИЯ ТОЛЬКО ДЛЯ ФРАНЦИИ

Нижеуказанные условия и положения применяются исключительно к продукции, которая распространяется на территории Франции:

Продавец поставляет товар в соответствии с договором и несет ответственность за дефекты, обнаруженные на момент поставки. Продавец также несет ответственность за дефекты, вызванные упаковкой, инструкциями по монтажу и установке, если он несет за это ответственность по договору или если эти действия осуществляются под его ответственность. Чтобы соответствовать условиям договора, Изделие должно:

1. Быть пригодным для нормального использования, предусмотренного для подобных изделий и, если применимо:
 - Соответствовать описанию, предоставленному продавцом, и обладать всеми качествами, продемонстрированными покупателю с помощью образца или модели;
 - Обладать качествами, которые покупатель может законно ожидать, основываясь на публичных заявлениях со стороны продавца, производителя или его представителя, в том числе посредством рекламы или маркировки; или
2. Обладать характеристиками, взаимно согласованными между сторонами, или быть пригодным для конкретного использования со стороны покупателя при условии, что покупатель сообщает продавцу о предполагаемом использовании изделия, и продавец соглашается с этим.

Продавец несет ответственность за невыполнение условий договора в течение двух лет после поставки товара. Продавец обязан предоставлять гарантию на скрытые дефекты проданных товаров, если такие скрытые дефекты делают изделие непригодным для использования по назначению или сокращают возможности его использования таким образом, что если бы покупателю было известно о них заранее, он бы не приобрел изделие или заплатил бы более низкую цену за него. Покупатель обязан принимать соответствующие действия в отношении подобных скрытых дефектов в течение двух лет после их обнаружения.

УЧЁТНЫЕ ЗАПИСИ ТЕХОБСЛУЖИВАНИЯ

Если необходимо отправьте фотокопию учётной записи техобслуживания в компанию BRP.

Предпродажная подготовка

Серийный номер:	_____	Подпись/печать:
Пробег / км:	_____	
Часы:	_____	
Дата:	_____	
Номер дилера:	_____	
Примечание:	_____	

Подробный порядок установки см. в «Предпродажном бюллетене».

ПЕРВОЕ техническое обслуживание

Пробег / км:	_____	Подпись/печать:
Часы:	_____	
Дата:	_____	
Номер дилера:	_____	
Примечание:	_____	
_____	_____	

Регламент технического обслуживания приведен в разделе «ИНФОРМАЦИЯ О ТЕХНИЧЕСКОМ ОБСЛУЖИВАНИИ» настоящего руководства по эксплуатации.

Обслуживание

Пробег / км: _____

Часы: _____

Дата: _____

Номер дилера: _____

Примечание: _____

Подпись/печать: _____

Регламент технического обслуживания приведен в разделе «ИНФОРМАЦИЯ О ТЕХНИЧЕСКОМ ОБСЛУЖИВАНИИ» настоящего руководства по эксплуатации.

Обслуживание

Пробег / км: _____

Часы: _____

Дата: _____

Номер дилера: _____

Примечание: _____

Подпись/печать: _____

Регламент технического обслуживания приведен в разделе «ИНФОРМАЦИЯ О ТЕХНИЧЕСКОМ ОБСЛУЖИВАНИИ» настоящего руководства по эксплуатации.

Обслуживание

Пробег / км: _____

Часы: _____

Дата: _____

Номер дилера: _____

Примечание: _____

Подпись/печать: _____

Регламент технического обслуживания приведен в разделе «ИНФОРМАЦИЯ О ТЕХНИЧЕСКОМ ОБСЛУЖИВАНИИ» настоящего руководства по эксплуатации.

Обслуживание	
Пробег / км: _____ Часы: _____ Дата: _____ Номер дилера: _____ Примечание: _____ _____	Подпись/печать:
Регламент технического обслуживания приведен в разделе «ИНФОРМАЦИЯ О ТЕХНИЧЕСКОМ ОБСЛУЖИВАНИИ» настоящего руководства по эксплуатации.	

Обслуживание	
Пробег / км: _____ Часы: _____ Дата: _____ Номер дилера: _____ Примечание: _____ _____	Подпись/печать:
Регламент технического обслуживания приведен в разделе «ИНФОРМАЦИЯ О ТЕХНИЧЕСКОМ ОБСЛУЖИВАНИИ» настоящего руководства по эксплуатации.	

Обслуживание	
Пробег / км: _____ Часы: _____ Дата: _____ Номер дилера: _____ Примечание: _____ _____	Подпись/печать:
Регламент технического обслуживания приведен в разделе «ИНФОРМАЦИЯ О ТЕХНИЧЕСКОМ ОБСЛУЖИВАНИИ» настоящего руководства по эксплуатации.	

Обслуживание

Пробег / км: _____

Часы: _____

Дата: _____

Номер дилера: _____

Примечание: _____

Подпись/печать:

Регламент технического обслуживания приведен в разделе «ИНФОРМАЦИЯ О ТЕХНИЧЕСКОМ ОБСЛУЖИВАНИИ» настоящего руководства по эксплуатации.

Обслуживание

Пробег / км: _____

Часы: _____

Дата: _____

Номер дилера: _____

Примечание: _____

Подпись/печать:

Регламент технического обслуживания приведен в разделе «ИНФОРМАЦИЯ О ТЕХНИЧЕСКОМ ОБСЛУЖИВАНИИ» настоящего руководства по эксплуатации.

Обслуживание

Пробег / км: _____

Часы: _____

Дата: _____

Номер дилера: _____

Примечание: _____

Подпись/печать:

Регламент технического обслуживания приведен в разделе «ИНФОРМАЦИЯ О ТЕХНИЧЕСКОМ ОБСЛУЖИВАНИИ» настоящего руководства по эксплуатации.

Обслуживание	
Пробег / км: _____ Часы: _____ Дата: _____ Номер дилера: _____ Примечание: _____ _____	Подпись/печать:
Регламент технического обслуживания приведен в разделе «ИНФОРМАЦИЯ О ТЕХНИЧЕСКОМ ОБСЛУЖИВАНИИ» настоящего руководства по эксплуатации.	

Обслуживание	
Пробег / км: _____ Часы: _____ Дата: _____ Номер дилера: _____ Примечание: _____ _____	Подпись/печать:
Регламент технического обслуживания приведен в разделе «ИНФОРМАЦИЯ О ТЕХНИЧЕСКОМ ОБСЛУЖИВАНИИ» настоящего руководства по эксплуатации.	

Обслуживание	
Пробег / км: _____ Часы: _____ Дата: _____ Номер дилера: _____ Примечание: _____ _____	Подпись/печать:
Регламент технического обслуживания приведен в разделе «ИНФОРМАЦИЯ О ТЕХНИЧЕСКОМ ОБСЛУЖИВАНИИ» настоящего руководства по эксплуатации.	

Эта страница намеренно оставлена пустой.

ИНФОРМАЦИЯ ДЛЯ ВЛАДЕЛЬЦА

ИНФОРМАЦИЯ О СОБЛЮДЕНИИ КОНФИДЕНЦИАЛЬНОСТИ

Защита вашей персональной информации является приоритетом для компании BRP. Наши методы обеспечения конфиденциальности данных описаны в нашей Политике конфиденциальности, с которой вы можете ознакомиться в любое время.

<https://brp.com/en/privacy-policy.html>

Компания BRP хочет сообщить вам, что для вашей безопасности ваша персональная информация может использоваться в целях, связанных с обеспечением безопасности и гарантией. Кроме того, компания BRP и ее филиалы могут использовать вашу персональные данные для распространения маркетинговой и рекламной информации о компании BRP и ее изделиях. Мы делаем это с вашего согласия (где это требуется применимым законодательством) или в соответствии с любой другой применимой правовой основой.

Если вы желаете воспользоваться своими правами, предоставляемыми в соответствии с законами о конфиденциальности данных (например, правом доступа к своим данным, правом их изменения), или хотите чтобы вас исключили из списка адресатов для прямого маркетинга, в любое время обращайтесь в компанию BRP с использованием приведенной ниже контактной информации:

По электронной почте:

privacyofficer@brp.com

По почте:

BRP Legal Service
726 St-Joseph
Valcourt QC
Canada
J0E 2L0

СВЯЗАТЬСЯ С НАМИ

www.brp.com

Азиатско-тихоокеанский регион

Австралия

6 Lord Street
Lakes Business Park
Botany, NSW 2019

Китай

Room 3703, Tower 2,
Grand Gateway
3 Hong Qiao Road,
Xuhui District,
Shanghai 200030

Япония

21F Shinagawa East One Tower
2-16-1 Konan, Minato-ku-ku,
Tokyo 108-0075

Новая Зеландия

Suite 1.6, 2-8 Osborne Street,
Newmarket, Auckland 2013

Европа, Ближний Восток и Африка

Бельгия

Oktrooiplein 1
9000 Gent

Чехия

Stefanikova 43a
Prague 5
150 00

Германия

Itterpark 11
40724 Hilden

Финляндия

Isoaavantie 7
PL 8040
96101 Rovaniemi

Франция

Arteparc Bâtiment B
Route de la côte d'Azur,
13 590 Meyreuil

Норвегия

Ingvald Ystgaardsvei 15
N-7484 Trondheim
Salg, marketing, ettermarked

Швеция

Spinnvägen 15
903 61 Umeå
Sweden 90821

Швейцария

Avenue d'Ouchy 4-6
1006 Lausanne

Латинская Америка

Бразилия

Av. James Clerck Maxwell, 230
Campinas, Sao Paulo
CEP 13069-380

Мексика

Av. Ferrocarril 202
Parque Industrial Querétaro
Santo Rosa Jauregui, Querétaro
C.P. 76220

в Северной Америке

Канада

3200A, rue King Ouest,
Suite 300
Sherbrooke (Québec) J1L 1C9

США

10101 Science Drive
Sturtevant, Wisconsin
53177

ИЗМЕНЕНИЕ АДРЕСА И ВЛАДЕЛЬЦА/ ПЕРЕПРОДАЖА

При изменении адреса или смене владельца транспортного средства обязательно уведомите BRP одним из следующих способов:

- Проинформируйте уполномоченного дилера Can-Am.
- **Только Северная Америка:** позвоните по номеру 1 888 272-9222.
- Пишите по адресам компании BRP, указанным на соответствующих страницах в разделе *КОНТАКТНАЯ ИНФОРМАЦИЯ* данного руководства.

В случае перепродажи транспортного средства приложите также к карте до-казательство того, что прежний владелец не против перепродажи.

Своевременное извещение компании BRP об изменившихся обстоятельствах важно, прежде всего, из соображений вашей безопасности, независимо от того, истек срок гарантии или нет. Компания BRP свяжется с вами, когда возникнет необходимость внесения каких-либо изменений в конструкцию транспортного средства. Владелец несет ответственность за уведомление компании BRP.

В СЛУЧАЕ ХИЩЕНИЯ: В случае кражи мотовездехода Вы должны сообщить об этом уполномоченному дилеру Can-Am и в компанию BRP. Сообщите вашу фамилию, номер телефона, заводской номер транспортного средства и день, когда произошла кража.

ИЗМЕНЕНИЕ АДРЕСА СМЕНА ВЛАДЕЛЬЦА 

ИДЕНТИФИКАЦИОННЫЙ НОМЕР ТРАНСПОРТНОГО СРЕДСТВА

--	--	--	--	--	--	--	--	--	--	--	--	--	--	--	--	--	--	--	--

Номер модели Идентификационный номер транспортного средства (V.I.N.)

СТАРЫЙ АДРЕС
ИЛИ ПРЕДЫДУЩИЙ ВЛАДЕЛЕЦ:

Ф.И.О. _____

№ _____ УЛИЦА _____ КВ. _____

ГОРОД _____ ШТАТ / ПРОВИНЦИЯ _____ ПОЧТОВЫЙ ИНДЕКС _____

СТРАНА _____ ТЕЛЕФОН _____

НОВЫЙ АДРЕС
ИЛИ НОВЫЙ ВЛАДЕЛЕЦ:

Ф.И.О. _____

№ _____ УЛИЦА _____ КВ. _____

ГОРОД _____ ШТАТ / ПРОВИНЦИЯ _____ ПОЧТОВЫЙ ИНДЕКС _____

СТРАНА _____ ТЕЛЕФОН _____

АДРЕС ЭЛЕКТРОННОЙ ПОЧТЫ _____

ИЗМЕНЕНИЕ АДРЕСА СМЕНА ВЛАДЕЛЬЦА 

ИДЕНТИФИКАЦИОННЫЙ НОМЕР ТРАНСПОРТНОГО СРЕДСТВА

--	--	--	--	--	--	--	--	--	--	--	--	--	--	--	--	--	--	--	--

Номер модели Идентификационный номер транспортного средства (V.I.N.)

СТАРЫЙ АДРЕС
ИЛИ ПРЕДЫДУЩИЙ ВЛАДЕЛЕЦ:

Ф.И.О. _____

№ _____ УЛИЦА _____ КВ. _____

ГОРОД _____ ШТАТ / ПРОВИНЦИЯ _____ ПОЧТОВЫЙ ИНДЕКС _____

СТРАНА _____ ТЕЛЕФОН _____

НОВЫЙ АДРЕС
ИЛИ НОВЫЙ ВЛАДЕЛЕЦ:

Ф.И.О. _____

№ _____ УЛИЦА _____ КВ. _____

ГОРОД _____ ШТАТ / ПРОВИНЦИЯ _____ ПОЧТОВЫЙ ИНДЕКС _____

СТРАНА _____ ТЕЛЕФОН _____

АДРЕС ЭЛЕКТРОННОЙ ПОЧТЫ _____

Эта страница специально
оставлена пустой

ИЗМЕНЕНИЕ АДРЕСА СМЕНА ВЛАДЕЛЬЦА 

ИДЕНТИФИКАЦИОННЫЙ НОМЕР ТРАНСПОРТНОГО СРЕДСТВА

--	--	--	--	--	--	--	--	--	--	--	--	--	--	--	--	--	--	--	--	--

Номер модели Идентификационный номер транспортного средства (V.I.N.)

СТАРЫЙ АДРЕС _____
ИЛИ ПРЕДЫДУЩИЙ ВЛАДЕЛЕЦ: _____ Ф.И.О. _____

№	УЛИЦА	КВ.
ГОРОД	ШТАТ / ПРОВИНЦИЯ	ПОЧТОВЫЙ ИНДЕКС
СТРАНА	ТЕЛЕФОН	

НОВЫЙ АДРЕС _____
ИЛИ НОВЫЙ ВЛАДЕЛЕЦ: _____ Ф.И.О. _____

№	УЛИЦА	КВ.
ГОРОД	ШТАТ / ПРОВИНЦИЯ	ПОЧТОВЫЙ ИНДЕКС
СТРАНА	ТЕЛЕФОН	

АДРЕС ЭЛЕКТРОННОЙ ПОЧТЫ _____

ИЗМЕНЕНИЕ АДРЕСА СМЕНА ВЛАДЕЛЬЦА 

ИДЕНТИФИКАЦИОННЫЙ НОМЕР ТРАНСПОРТНОГО СРЕДСТВА

--	--	--	--	--	--	--	--	--	--	--	--	--	--	--	--	--	--	--	--	--

Номер модели Идентификационный номер транспортного средства (V.I.N.)

СТАРЫЙ АДРЕС _____
ИЛИ ПРЕДЫДУЩИЙ ВЛАДЕЛЕЦ: _____ Ф.И.О. _____

№	УЛИЦА	КВ.
ГОРОД	ШТАТ / ПРОВИНЦИЯ	ПОЧТОВЫЙ ИНДЕКС
СТРАНА	ТЕЛЕФОН	

НОВЫЙ АДРЕС _____
ИЛИ НОВЫЙ ВЛАДЕЛЕЦ: _____ Ф.И.О. _____

№	УЛИЦА	КВ.
ГОРОД	ШТАТ / ПРОВИНЦИЯ	ПОЧТОВЫЙ ИНДЕКС
СТРАНА	ТЕЛЕФОН	

АДРЕС ЭЛЕКТРОННОЙ ПОЧТЫ _____

Эта страница специально
оставлена пустой

Модель № _____

ТРАНСПОРТНОЕ СРЕДСТВО

ИДЕНТИФИКАЦИОННЫЙ НОМЕР (V.I.N.) _____

ДВИГАТЕЛЬ

ИДЕНТИФИКАЦИОННЫЙ НОМЕР (E.I.N.) _____

Владелец: _____

Ф.И.О.

№

УЛИЦА

КВ.

ГОРОД

ШТАТ / ПРОВИНЦИЯ

ПОЧТОВЫЙ ИНДЕКС

Дата приобретения _____

ГОД

МЕСЯЦ

ДЕНЬ

Срок действия гарантии _____

ГОД

МЕСЯЦ

ДЕНЬ

Заполняется дилером при продаже.

МЕСТО ДЛЯ ПЕЧАТИ ДИЛЕРА

ПРЕДОСТЕРЕЖЕНИЕ

ДЛЯ УМЕНЬШЕНИЯ РИСКА ПОЛУЧЕНИЯ СЕРЬЕЗНЫХ ТРАВМ И ГИБЕЛИ ЛЮДЕЙ

- Прочтите руководство по эксплуатации и предупреждающие наклейки
- Просмотрите видеоролик по безопасности



БУДЬТЕ ГОТОВЫ

- Пристегните ремни безопасности и убедитесь, что сетки и/или двери надёжно зафиксированы на месте.
- Надевайте рекомендованный шлем и защитное снаряжение.
- Водитель и пассажир должны сидеть, прислонившись спиной к сиденью, твердо поставив ноги на пол или на подножку и держась руками за рулевое колесо или поручни. Следите за тем, чтобы ноги, руки и тело всегда находились внутри мотовездехода.

ВЕДИТЕ ТРАНСПОРТНОЕ СРЕДСТВО ОТВЕТСТВЕННО

- Избегайте потери контроля и опрокидываний.
- Избегайте резких маневров, бокового скольжения, заноса или виляния задней части мотовездехода, и не пытайтесь проделывать круги.
- Избегайте резких ускорение на повороте, даже при трогании с места.
- Снизьте скорость перед входом в поворот.
- Обращайте внимание на такие изменения рельефа, как холмы, пересеченная местность, рытвины и т. д.
- Избегайте движения по поверхностям с покрытием.
- Избегайте езды вдоль склона.

КВАЛИФИКАЦИЯ И ОТВЕТСТВЕННОСТЬ ПОЛЬЗОВАТЕЛЯ

- Пресекайте небрежное или безответственное вождение.
- Водитель должен быть старше 16 лет и иметь действительное водительское удостоверение.
- Не садитесь за руль мотовездехода в состоянии наркотического или алкогольного опьянения.
- Не водите мотовездеход по дорогам общественного пользования (исключение составляют участки дорог, специально выделенные для выхода внедорожников) — это может привести к столкновениям с легковыми и грузовыми автомобилями.
- Не превышайте пассажировместимость.

www.brp.com