

can-am



TRAXTER T -SARJA

KÄYTTÄJÄN KÄSIKIRJA

Sisältää turvallisuutta, ajoneuvoa ja huoltoa koskevia tietoja

TRAXTER

⚠ VAROITUS

Lue tämä käyttäjän käsikirja läpikotaisin. Se sisältää tärkeitä turvallisuustietoja. Suositeltava käyttäjän vähimmäisikä: Vähintään 16-vuotias, jolla on voimassa oleva ajokortti. Tämän ajoneuvon ajamiseen vaaditaan vähintään traktorijajokortti. Pidä tämä käyttäjän käsikirja aina ajoneuvossa mukana.

⚠ VAROITUS

AJONEUVON KÄYTTÖ VOI OLLA VAARALLISTA. Jos toimit varomattomasti, kolari tai ympäripyörähdys voi sattua helposti jopa rutiininomaisten toimenpiteiden yhteydessä, kuten käännytessä, ajettaessa rinteessä tai ylitettäessä esteitä.

Noudata oman turvallisuutesi vuoksi kaikkia tässä käyttäjän käsikirjassa sekä ajoneuvon kilvissä olevia varoituksia. Näiden ohjeiden laiminlyönti voi johtaa **VAKAVAAN LOUKKAANTUMISEEN TAI KUOLEMAAN.** Pidä tämä käyttäjän käsikirja aina ajoneuvossa mukana.

⚠ VAROITUS

Käyttäjän käsikirjassa, **TURVALLISUUSVIDEOSSA** ja tuotteessa olevissa varoituskilvissä kuvattujen varotoimien ja ohjeiden noudattamatta jättäminen voi aiheuttaa vamman tai jopa kuoleman.

⚠ VAROITUS

Tämän ajoneuvon suorituskyky saattaa ylittää aikaisemmin ajamiesi ajoneuvojen suorituskyvyn. Käytä aikaa perehtyäksesi uuteen ajoneuvoosi.

TM® BRP:n tai sen tytäryhtiöiden tavaramerkit.

Tämä ei ole täydellinen luettelo Bombardier Recreational Products Inc.:in tai sen tytäryhtiöiden omistamista tavaramerkeistä:

Can-Am®

D.E.S.S.™

DPST™

ROTAX®

TTI™

XPST™

Kaikki oikeudet pidätetään. Mitään tämän käyttäjän käsikirjan osaa ei saa jäljentää missään muodossa ilman Bombardier Recreational Products Inc.:n etukäteen antamaa kirjallista lupaa.

©Bombardier Recreational Products Inc. (BRP) 2021

Deutsch	Dieses Handbuch ist möglicherweise in Ihrer Landessprache verfügbar. Bitte wenden Sie sich an Ihren Händler oder besuchen Sie: www.operatorsguides.brp.com
English	This guide may be available in your language. Check with your dealer or go to: www.operatorsguides.brp.com
Español	Es posible que este manual esté disponible en su idioma. Consulte a su distribuidor o visite: www.operatorsguides.brp.com
Français	Ce guide peut être disponible dans votre langue. Vérifier avec votre concessionnaire ou aller à: www.operatorsguides.brp.com
Italiano	Questa guida potrebbe essere disponibile nella propria lingua. Contattare il concessionario o consultare: www.operatorsguides.brp.com
中文	本手册可能有您的语种的翻译版本。请向经销商询问，或者登录 www.operatorsguides.brp.com 查询。
日本語	このガイドは、言語によって翻訳版が用意されています。ディーラーに問い合わせるか、次のアドレスでご確認ください： www.operatorsguides.brp.com
Nederlands	Deze handleiding kan beschikbaar zijn in uw taal. Vraag het aan uw dealer of ga naar: www.operatorsguides.brp.com
Norsk	Denne boken kan finnes tilgjengelig på ditt eget språk. Kontakt din forhandler eller gå til: www.operatorsguides.brp.com
Português	Este manual pode estar disponível em seu idioma. Fale com sua concessionária ou visite o site: www.operatorsguides.brp.com
Русский	Воспользуйтесь руководством на вашем языке. Узнайте о его наличии у дилера или на странице по адресу www.operatorsguides.brp.com
Suomi	Käyttöohjekirja voi olla saatavissa omalla kielelläsi. Tarkista jälleenmyyjältä tai käy osoitteessa: www.operatorsguides.brp.com
Svenska	Denna bok kan finnas tillgänglig på ditt språk. Kontakta din återförsäljare eller gå till: www.operatorsguides.brp.com

Kohteena olevat mallit
Traxter HD7 Traxter XU HD7
Traxter HD9 Traxter XU HD9
Traxter XU HD10

Kanadassa tuotteiden jälleenmyynnistä ja huollosta vastaa Bombardier Recreational Products Inc. (BRP).

USA:ssa tuotteiden jälleenmyyjä ja huoltotoimista vastaava on BRP US Inc.

Euroopan talousalueella (johon kuuluvat Euroopan unionin jäsenvaltiot sekä Yhdistynyt kuningaskunta, Norja, Islanti ja Liechtenstein), Itsenäisten valtioiden yhteisössä (mukaan lukien Ukraina ja Turkmenistan) ja Turkissa tuotteiden jälleenmyynnistä ja huollosta vastaa BRP European Distribution S. A. ja muut BRP:n tytäryhtiöt.

Kaikissa muissa maissa tuotteiden jälleenmyynnistä ja huollosta vastaa Bombardier Recreational Products Inc. (BRP) tai sen tytäryhtiöt.

SISÄLLYSLUETTELO

YLEISTÄ TIETOA

YLEISTÄ TIETOA	10
Opi ensin, aja sitten	10
Turvallisuustiedot	10
Tietoja tästä käyttäjän käsikirjasta	10

TURVALLISUUSTIETOJA

YLEISIÄ VAROTOIMENPITEITÄ	14
Vältä häikämyrkytystä	14
Vältä polttoainepalovammat ja muut onnettomuudet	14
Vältä kuumien osien aiheuttamia palovammoja	14
Lisävarusteet ja muutokset	15
TURVALLINEN KÄYTTÖ – VASTUUT	16
Euroopan yhteisö	16
Omistaja – ole vastuuntuntoinen	16
Käyttäjä – toimi asianmukaisesti ja vastuullisesti	16
Aja varovaisesti	17
Kyydissä olijoiden suojausjärjestelmä	18
Maasto-olosuhteet	18
KÄYTTÖÄ EDELTÄVÄ TARKASTUS	20
Käyttöä edeltävä tarkastuslista	20
VALMISTAUDU AJOON	24
Ennen ajoa	24
Ajovarusteet	24
VÄLTÄ ONNETTOMUUKSIA	27
Vältä kaatumisia ja ympäripyörähtämisä	27
Vältä törmäyksiä	28
AJONEUVOLLA AJAMINEN	29
Käytännön harjoituksia	29
Maastokäyttö	30
Yleiset ajotekniikat	30
KUORMIEN KULJETTAMINEN JA TYÖAJO	36
Ajoneuvolla työskentely	36
Kuormien kuljetus	36
Kuorman vetäminen	39
Perävaunun vetäminen	39
TUOTTEESSA OLEVAT TÄRKEÄT KILVET (KAIKKI MUUT MAAT PAITSI KANADA/USA)	41
Ohjekilvet	41
Valettu turvallisuuskuvake	53
Kelpoisuuskilvet	54
Teknisiä tietoja sisältävä tarra	55

AJONEUVOA KOSKEVAT TIEDOT

ENSISIJAISET HALLINTALAITTEET	58
Ohjauspyörä	59
Kaasupoljin	59

Jarrupoljin	59
Vaihdevipu	59
MUUT HALLINTALAITTEET	61
Virtalukko ja avaimet	62
Monitoimivipu	63
2-veto-/4-veto-katkaisin	64
Takatasauspyörästön lukon katkaisin	64
Näppäimistö	64
Vinssin katkaisija	65
Hätävilkkukytkin	65
Mäkilaskun hallintakytkin (HDC)	65
VARUSTUS	67
Säädettävä ohjaus	67
Juomatelineet	67
Matkustajan käsikahva	67
Tavaratilat	68
Työkalusarja	69
Jalkatuet	69
Kuljettajan sivuverkko	69
Matkustajan sivuverkko	70
Olkasuoja	70
Turvavyöt	70
Kuljettajan istuin	71
Matkustajien istuimet	72
Polttoainesäiliön korkki	72
Vinssi	72
Tavaralaatikko	73
Kuormalaatikon kallistuksen vapautuskahvat	73
Kiinnityskoukut	73
Perälauta	73
12 voltin pistorasiat	74
Jarrujen pitomekanismi	74
Sivupeilit	75
Perävaunun vetokoukku	75
Vetotanko	75
Perävaunun valoliitin	76
Apukoukut (vinssittömät mallit)	76
Pohjapanssari	77
7,6" DIGITAALINÄYTTÖ	78
Monitoiminäyttö	78
Varoitusvalot ja ilmaisimet	79
Asetukset	81
AJAMISTA AVUSTAVAT TEKNOLOGIAT	84
Lukkiutumaton jarrujärjestelmä (ABS)	84
BTC (jarrujen luistonesto)	84
Hidastuksen väännönhallinta (DTC)	84
Mäkipidon hallinta HHC (Hill Hold Control)	84
Mäkilaskun hallinta HDC (Hill Descent Control)	84
POLTTOAINE	85
Polttoainevaatimukset	85
Ajoneuvon tankkaaminen	86

SISÄÄNAJO	87
Käyttö sisäänaajovaiheessa	87
PERUSTOIMENPITEET	88
Moottorin käynnistys	88
Vaihdevivun käyttö	88
Oikean ajonopeusalueen valinta (hidas tai nopea)	88
Moottorin pysäytys ja ajoneuvon pysäköinti	89
Vihjeitä vetohihnan kestävyuden maksimoimiseksi	89
ERIKOISTOIMENPITEET	90
Polttoaine tulvinut moottoriin	90
Toimenpiteet, jos vettä on päässyt CVT:hen (portaaton voimansiirto)	90
Toimenpiteet, jos akku on tyhjä	90
Toimenpiteet, jos ajoneuvo kaatuu	90
Toimenpiteet, jos ajoneuvo uppoaa	91
VIRITÄ AJO-OLOSUHTEIDEN MUKAAN	92
Jousituksen säätäminen	92
DPS-toiminto (jos varusteena)	92
MOOTTORIKELKAN KULJETUS	93
Nousu perävaunuun ajoneuvon omalla voimalla	94
Ajoneuvon vetäminen perävaunuun vinssin avulla	94
Ajoneuvon kiinnitys kuljetusta varten	95
Ajoneuvon poistaminen perävaunusta	95
AJONEUVON NOSTAMINEN JA TUKEMINEN	96
Ajoneuvon etuosa	96
Ajoneuvon takaosa	96

HUOLTO

HUOLTOTAULUKKO	98
Ilmansuodattimen huolto-ohjeet	98
Raskas käyttö	98
Syvässä liejussa tai vedessä käyttö	99
Huoltotaulukko	99
HUOLTOTOIMENPITEET	107
Moottorin ilmansuodatin	107
CVT:n (portaaton voimansiirto) ilmansuodatin	108
Moottoriöljy	109
Öljynsuodatin	112
Jäähdytin	114
Moottorin jäähdytysneste	115
Äänenvaimennin ja kipinäsuoja	117
Vaihteisto	118
Etutasauspyörästö	121
Takatoisiopyörästö (vain yksisylinteriset mallit)	123
Portaattoman voimansiirron kansi	124
Variaattorihihna	125
I- ja II-variaattorit	127
Sytytystulpat	127
Akku	128
Sulakkeet ja johtosulakkeet	128
Valot	131

Vetoakselin suojakumi ja suojus	133
Pyörän laakeri	134
Pyörät ja renkaat	134
Jousitus	135
Jarrut	136
Turvavyöt	137
Turvakehikko	137
AJONEUVON HOITO	139
Toimenpiteet ajon jälkeen	139
Ajoneuvon puhdistus ja suojaaminen	139
VARASTOINTI JA AJOKAUTTA EDELTÄVÄT VALMISTELUT	140

TEKNISET TIEDOT

AJONEUVON TUNNISTAMINEN	142
Ajoneuvon tunnistusnumero	142
Moottorin tunnistusnumero (EIN)	142
Kelpoisuuskilpi	143
MELUPÄÄSTÖ- JA VÄRINÄÄRVOT	144
EAC-VAATIMUSTENMUKAISUUSVAKUUTUS	145

TEKNISET TIEDOT

TEKNISET TIEDOT	148
------------------------------	------------

VIANETSINTÄ

VIANETSINTÄOHJEITA	160
CVT:n hihna luistaa	160
Vaihteiston asennon näytössä näkyy ”-”	160
Moottori ei pyöri	160
Moottori pyörii muttei käynnisty	160
Moottori ei kiihdy, tai siitä puuttuu tehoa	161
Moottori ylikuumenee	162
Moottori käy katkonaisesti	162
Kierrosluku nousee, mutta ajoneuvo ei liiku	162
Reagoi osittain tai ei lainkaan kaasupolkimeen – Varmista, että moottori on käynnissä ja PPS-vikaviesti näkyy näytössä	163
DIGITAALINEN NÄYTÖN VIESTIT	164

TAKUU

BRP:N RAJOITETTU TAKUU YHDYSVALLOISSA JA KANADASSA: 2022	
CAN-AM® SSV	166
1) RAJOITETUN TAKUUN SISÄLTÖ	166
2) VASTUUVELVOLLISUUDEN RAJOITUKSET	166
3) POIKKEUKSET - JOITA TAKUU EI KATA	166
4) Rajoitettu takuuaika	167
5) TAKUUN VOIMASSAOLOEHTO	167
6) ASIAKKAAN SUORITTAMAT TOIMENPITEET	168

7) BRP:N SUORITTAMAT TOIMENPITEET	168
8) MUUT TOIMITTAJIEN TAKUUT	168
9) LUOVUTUS	168
10) KULUTTAJANEUVONTA	168
USA:N EPA:N PÄÄSTÖJÄ KOSKEVA TAKUU	170
Päästöihin liittyvä takuaika	170
Sisältyvät komponentit	171
Rajoitettu sovellettavuus	172
KALIFORNIAN PÄÄSTÖRAJOITUKSIIN LIITTYVÄ TAKUUILMOITUS ..	173
TAKUUSEEN PERUSTUVAT OIKEUDET JA VELVOLLISUUDET	173
OHRV VALMISTAJAN MYÖNTÄMÄ TAKUU	173
Omistajan takuuta koskevat velvollisuudet	174
BRP:N KANSAINVÄLINEN RAJOITETTU TAKUU: 2022 CAN-AM®	
SSV	175
1) RAJOITETUN TAKUUN SISÄLTÖ	175
2) VASTUUVELVOLLISUUDEN RAJOITUKSET	175
3) POIKKEUKSET, JOITA TAKUU EI KATA	175
4) Rajoitettu takuaika	176
5) TAKUUN VOIMASSAOLOEHTO	177
6) ASIAKKAAN SUORITTAMAT TOIMENPITEET	178
7) MITÄ BRP TEKEE	178
8) LUOVUTUS	178
9) KULUTTAJANEUVONTA	178
BRP: N RAJOITETTU TAKUU EUROOPAN TALOUSALUEELLA, ITSE-	
NÄISTEN VALTIOIDEN YHTEISÖSSÄ JA TURKISSA: 2022 CAN-AM®	
SSV	180
1) RAJOITETUN TAKUUN SISÄLTÖ	180
2) VASTUUVELVOLLISUUDEN RAJOITUKSET	180
3) POIKKEUKSET - JOITA TAKUU EI KATA	180
4) TAKUUAIKA	181
5) TAKUUN VOIMASSAOLOEHTO	182
6) ASIAKKAAN SUORITTAMAT TOIMENPITEET	182
7) MITÄ BRP TEKEE	182
8) LUOVUTUS	183
9) KULUTTAJANEUVONTA	183
SUORITETUT HUOLTOTOIMENPITEET	185

TIETOA ASIAKKAALLE

TIETOA TIETOSUOJASTA	196
OTA YHTEYTTÄ	197
Aasia	197
Eurooppa	197
Pohjois-Amerikka	197
Oseania	197
Etelä-Amerikka	197
OSOITTEEN JA OMISTAJAN MUUTOS	198

Tämä sivu on jätetty tarkoituksella tyhjäksi

YLEISTÄ TIETOA

YLEISTÄ TIETOA

Onnittelumme uuden Can-Am® side-by-side -ajoneuvon hankinnastasi. Sitä tukee BRP: n rajoitettu takuu ja valtuutettu Can-Am Off-Road -jälleenmyyjäverkosto, jolta saat tarvitsemiasi varaosia, palvelua tai lisävarusteita.

Toimituksen yhteydessä sinulle kerrottiin takuun kattavuudesta ja allekirjoitit luovutustarkastusluettelon varmistaaksesi, että ajoneuvosi toimitus vastaa täysin sinun vaatimuksiasi.

Jälleenmyyjäsi tekee parhaansa, jotta olisit tyytyväinen. Tarvittaessa pyydä jälleenmyyjältäsi lisätietoja.

Opi ensin, aja sitten

Opettele vähentämään itselle ja sivulilisille aiheuttamaasi mahdollista loukkaantumisvaaraa lukemalla tämä käyttäjän käsikirja ennen ajoneuvon käyttämistä.

Lue myös kaikki ajoneuvossa olevat varoituskilvet ja katso *turvallisuusvideo* osoitteessa:

https://can-am.brp.com/off_road_safety

Voit käyttää myös seuraavaa QR-koodia.





Tämä ajoneuvo on tarkoitettu ainoastaan maastokäyttöön. Se on pääasiassa tarkoitettu yleiseen vapaa-ajan käyttöön, mutta sitä voi myös käyttää hyötytarkoituksiin.

Jos tämän käyttäjän käsikirjan sisältämiä varoituksia ei noudateta, seurauksena saattaa olla VAKAVA LOUKKAANTUMINEN tai KUOLEMA.

Turvallisuustiedot

Erilaiset tässä kirjassa esitetyt turvallisuustiedot ja se, miltä ne näyttävät sekä kuinka niitä käytetään, ilmenee seuraavasta:

Turvallisuuteen liittyvä symboli  osoittaa mahdollista vammautumisvaaraa.

 **VAROITUS**
Osoittaa mahdollista vaaratilannetta, joka voi johtaa vakavaan loukkaantumiseen tai kuolemaan, ellei sitä vältetä.

 **HUOMIO**
Osoittaa vaaratilannetta, joka voi johtaa lievempään loukkaantumiseen, ellei sitä vältetä.

TÄRKEÄÄ
Merkitsee ohjetta, jonka noudattamatta jättäminen voi johtaa ajoneuvon osien tai muun omaisuuden vakavaan vaurioitumiseen.

Tietoja tästä käyttäjän käsikirjasta

Käyttäjän käsikirjan tarkoitus on tutustuttaa uuden ajoneuvon omistaja/käyttäjä laitteen moniin hallintalaitteisiin, sen ylläpitoon ja turvalliseen käyttöön. Se on välttämätön tuotteen oikeata käyttöä varten.

Pidä tämä käyttäjän käsikirja aina ajoneuvossa, jotta voit katsoa siitä esimerkiksi huoltoon tai vianetsintään liittyviä tietoja ja opastaa sen avulla muita mahdollisia kuljettajia.

Huomaa, että tämä käsikirja on saatavana useilla eri kielillä. Mahdollisissa eroavaisuuksissa englanninkielinen versio pätee.

Jos haluat katsella käyttäjän käsikirjaasi netissä tai tulostaa siitä ylimääräisen version, käy nettisivuillamme osoitteessa:

www.operatorsguides.brp.com

Tässä asiakirjassa olevat tiedot ovat oikeita julkaisuhetkellä. BRP kehittää tuotteitaan kuitenkin jatkuvasti eikä ole velvollinen asentamaan muutettuja versioita aikaisemmin valmistettuihin tuotteisiin. Viime hetkellä tehdyistä muutoksista johtuen valmistetun tuotteen ja tässä käsikirjassa olevien kuvausten ja/tai erittelyjen välillä saattaa olla joitakin eroja. BRP varaa oikeuden lopettaa tai muuttaa teknisiä tietoja, rakenteita, ominaisuuksia, malleja tai varusteita milloin tahansa ja ilman velvoitteita.

Käyttäjän käsikirjan tulee olla ajoneuvon mukana ajoneuvoa myydessä.

Tämä sivu on jätetty tarkoituksella tyhjäksi

TURVALLISUUSTIETOJA

YLEISIÄ VAROTOIMENPITEITÄ

Vältä häkämyrkytystä

Kaikkien moottorien pakokaasut sisältävät hiilimonoksidia eli häkää, joka on tappavan myrkyllistä. Hiilimonoksidin hengittäminen voi aiheuttaa päänsärkyä, hui- mausta, uneliaisuutta, pahoinvointia ja sekavan olotilan sekä lopulta kuoleman.

Hiilimonoksidi on väritön, hajuton ja mauton kaasu, ja sitä saattaa olla ilmassa, vaikka et näe tai haista mitään moottorin pakokaasuja. Hiilimonoksidia saattaa kerääntyä nopeasti kuolettavia määriä, se voi myös nopeasti tehdä sinut toimintakyvyttömäksi etkä pysty enää pelastautumaan. Kuolettavia määriä hiilimonoksidia voi säilyä ilmassa useita tunteja tai päiviä, jos tila on suljettu tai huonosti ilmastoitua. Jos havaitset jotain oireita hiilimonoksidi- eli häkämyrkytyksestä, poistu tilasta välittömästi. Siirry raittiiseen ilmaan ja ota yhteys lääkäriin.

Ehkäise vakava hiilidioksidin aiheuttama onnettomuus tai kuolema:

- Älä koskaan käytä moottoria huonosti ilmastoidussa tai osittain suljetussa tilassa, kuten autotallissa, autokatoksessa tai vajassa. Myös silloin, kun yrität poistaa moottorin pakokaasuja tuulettimilla tai pitämällä ikkunoita tai ovia auki, hiilidioksidimäärä saattaa nopeasti saavuttaa vaarallisen tason.
- Älä koskaan käytä ajoneuvoa ulkona, jos sen moottorin pakokaasut voivat joutua rakennuksiin ikkunoiden tai ovien kautta.

Vältä polttoainepalovammat ja muut onnettomuudet

Bensiini on erittäin herkästi syttyvää ja räjähtävää. Polttoainehöyryt voivat päästä leviämään, ja siksi polttoaine voi syttyä kipinästä tai liekistä hetkessä useiden metrienkin päästä moottorista. Vähennä tulipalon tai räjähdysten vaaraa seuraavasti:

- Käytä ainoastaan polttoaineen säilytykseen hyväksytyjä kanistereita polttoaineen varastointiin.
- Älä koskaan täytä polttoainesäiliötä ajoneuvon kuormalaatikossa tai ajoneuvossa - sähköstaattinen purkaus saattaa sytyttää polttoaineen.
- Noudata tarkasti kohdassa *Ajoneuvon tankkaaminen* annettuja ohjeita.
- Älä koskaan käynnistä tai käytä moottoria, jos polttoainesäiliön korkki ei ole huolellisesti kiinnitettyä.

Bensiini on myrkyllistä ja saattaa aiheuttaa vammoja tai kuoleman.

- Älä koskaan poista polttoainetta säiliöstä imemällä sitä letkulla.
- Jos nielet polttoainetta tai sitä joutuu silmiisi tai hengität polttoainehöyryjä, ota välittömästi yhteys lääkäriin.

Jos päällesi roiskuu bensiiniä, pese roiskekohta saippualla ja vedellä ja vaihda vaatteet.

Vältä kuumien osien aiheuttamia palovammoja

Tietyt komponentit kuten jarrun roottorit ja pakoputken komponentit tulevat kuumiksi käytön aikana. Vältä kosketusta kyseisten osien kanssa käytön aikana ja vähän käytön jälkeen välttääksesi palovammoja.

Lisävarusteet ja muutokset

Kaikki muutokset ja BRP:n hyväksymien lisävarusteiden asentaminen voivat vaikuttaa ajoneuvon käsittelyyn. On tärkeää tutustua ajoneuvoon rauhassa muutosten jälkeen, jotta osaisit mukauttaa ajotyyliä niihin sopivaksi.

Vältä asentamasta varusteita, joita BRP ei nimenomaisesti ole hyväksynyt ajoneuvoa varten, ja vältä tekemästä valtuuttamattomia muutoksia. BRP ei ole testannut tällaisia muutoksia ja varusteita, joten ne voivat aiheuttaa vaaratilanteita. Ne voivat esimerkiksi aiheuttaa seuraavia:

- Ajoneuvon hallinnan menettäminen ja lisääntynyt törmäysriski
- Ylikuumentuminen tai oikosulut, jotka lisäävät tulipalon tai palovammojen riskiä
- Voi vaikuttaa ajoneuvon suojausominaisuuksiin.

Ajoneuvon ajamisesta voi myös tulla laitonta.

Esimerkiksi ylimääräisen GPS:n tai matkapuhelinpidikkeen asentaminen voi estää ajoneuvon ajokykä ja lisätä hallinnan menettämisen riskiä.

Kysy valtuutetulta BRP-jälleenmyyjältä lisätietoja ajoneuvoosi sopivista lisävarusteista.

TURVALLINEN KÄYTTÖ – VASTUUT

Euroopan yhteisö

Seuraava kohta koskee vain niitä Euroopan maita, joissa ATV on hyväksytty tieliikennekäyttöön.

- Tämä ajoneuvo on rakennettu ensisijaisesti MAASTOAJOA varten. Ajaminen päällystetyillä pinnoilla voi vaikuttaa huomattavasti ajoneuvon käsiteltävyyteen ja hallintaan. Jos sinun on ajettava päällystetyllä pinnalla lyhyen matkan, hidasta nopeutta ja vältä äkkinäisiä liikkeitä ohjauspyörällä sekä nopeaa kiihdyttämistä ja jarruttamista.
- Noudata aina tieliikennelakia ajaessasi tällä ajoneuvolla hiekka-, sora- tai maantiellä.

Omistaja – ole vastuuntuntoinen

Lue tämä käyttäjän käsikirja ja katso *Turvallisuusvideo*. Katso linkki käyttäjän käsikirjan alusta.

Tarkasta ja varmista aina ennen kuin lähdet ajamaan, että ajoneuvosi on turvallisesti käyttökunnossa. Noudata aina edempänä tässä käyttäjän käsikirjassa ilmoitettua huoltotaulukkoa.

Älä koskaan anna muiden kuin vastuuntuntoisten ja erittäin suorituskykyisiin ajoneuvoihin tottuneiden henkilöiden käyttää ajoneuvoasi. Harkitse jokaisen ajoneuvoasi käyttävän henkilön kohdalla, tuleeko aloittelevan tai nuoren kuljettajan ajaa valvonnan alaisena ja onko hänelle asetettava sääntöjä ja rajoituksia (esim. saako hän kuljettaa matkustajia, mitä hän saa tehdä ajoneuvolla, missä hän saa ajaa jne.).

Jos ajoneuvossa on valinnaisia D.E.S.S.-avaimia, valitse sopiva avain (katso kohta *Virtalukko ja avaimet*) kuljettajan kokemuksen, ajoneuvon käytön ja ympäristön perusteella.

Keskustele turvallisuustiedoista jokaisen kanssa, joka aikoo käyttää ajoneuvoa. Varmista, että kaikki käyttäjät ja matkustajat täyttävät alla mainitut vaatimukset ja suostuvat noudattamaan turvallisuusohjeita. Auta käyttäjiä oppimaan ajoneuvon käyttö.

Kehotamme tarkastuttamaan ajoneuvosi vuosittain. Kysy lisätietoa valtuutetulta BRP-jälleenmyyjältä. On suositeltavaa, vaikkei välttämätöntä, että valtuutettu BRP-jälleenmyyjä suorittaa ajoneuvolle ajokautta edeltävän valmistelun. Jokainen käynti valtuutetun BRP-jälleenmyyjän luona antaa jälleenmyyjälle mahdollisuuden tarkistaa, kuuluuko ajoneuvosi jonkin ajankohtaisen huoltokampanjan piiriin. Kehotamme sinua myös hakeutumaan mahdollisimman pian valtuutetun BRP-jälleenmyyjän luo, jos kuulet itse turvallisuutta koskevista huoltokampanjoista.

Jos tarvitset lisävarusteita ajoneuvoosi, kysy lisätietoja valtuutetulta BRP-jälleenmyyjältä.

Käyttäjä – toimi asianmukaisesti ja vastuullisesti

Lue tämä käyttäjän käsikirja ja katso *TURVALLISUUSVIDEO*. Katso linkki käyttäjän käsikirjan alusta.

Tutustu täysin ajoneuvon käyttölaitteisiin ja sen yleiseen käyttöön.

Osallistu harjoituskurssille, jos mahdollista (ota yhteys valtuutettuun Can-Am-jälleenmyyjään sekä käy seuraavassa osoitteessa <http://www.rohva.org/> saadaksesi tietoa kurssimahdollisuuksista), ja suorita kappaleessa *Käytännön harjoitukset* mainitut harjoitukset. Harjoittele ajamista sopivalla esteettömällä alueella ja opi tuntemaan kunkin hallintalaitteen toiminta. Aja hitaasti. Suuremmat nopeudet vaativat enemmän kokemusta, tietoa ja sopivia ajo-olosuhteita.

Sinun on oltava vähintään 16-vuotias.

Sinun on oltava riittävän pitkä istuaksesi oikein: selän on oltava vasten selkänöjaa turvavyön ollessa kiinnitettynä, molemmilla käsillä on pidettävä kiinni ohjauspyörästä ja kyettävä myös ylettymään painamaan jarru- ja kaasupoljin täysin pohjaan oikealla jalalla vasemman jalan ollessa tukevasti jalkatuessa.

Sinulla on oltava paikallisten lakien edellyttämä ajokortti.

Älä koskaan käytä tätä ajoneuvoa huumeiden tai alkoholin vaikutuksen alaisena, tai jos olet väsynyt tai sairas. Kaikki nämä tekijät hidastavat reaktioaikaa ja heikentävät arviointikykyä.

Matkustajien kuljettaminen

Kuljeta korkeintaan kahta (2) matkustajaa kerrallaan. Matkustajien on istuttava ohjaamossa asianmukaisesti.

Matkustajien on oltava tarpeeksi pitkiä pystyäkseen joka tilanteessa istumaan asianmukaisesti: selän on oltava vasten selkänöjaa turvavyön ollessa kiinnitettynä, käsikahvasta on pidettävä kiinni ja jalkojen on oltava tukevasti paikoillaan – oikealla puolella olevan matkustajan on asetettava oikea jalkansa jalkatuelle ja vasen jalkansa ajoneuvon lattialle, ja keskellä olevan matkustajan on asetettava kummatkin jalkansa tukevasti lattialle.

Älä koskaan kuljeta matkustajia, jotka ovat huumeiden tai alkoholin vaikutuksen alaisia, väsyneitä tai sairaita. Nämä tekijät hidastavat reaktioaikaa ja heikentävät arviointikykyä.

Pyydä matkustajia lukemaan ajoneuvon varoituskilvet.

Älä koskaan kuljeta matkustajia, jos arvioit, että heidän taitonsa tai arviointikykynsä eivät riitä maasto-olosuhteisiin keskittymiseen ja mukautumiseen. Erityisesti rinnakkain istuttavissa side-by-side -ajoneuvoissa myös matkustajan on jatkuvasti kiinnitettävä huomiota edessä olevaan maastoon ja kyettävä tukeutumaan kuopissa.

Aja varovaisesti

- Tämä ajoneuvo ei käyttyädy samalla tavalla kuin muut ajoneuvot. Kolari tai kaatuminen voi sattua helposti nopeiden ajoliikkeiden yhteydessä, kuten jyrkän kääntymisen, nopean kiihdytyksen tai hidastuksen yhteydessä ja rinneessä tai esteiden yli ajettaessa ilman asianomaisia varotoimia.
- Älä koskaan aja liian lujaa. Aja aina maasto-, näkyvyys- ja käyttöolosuhteisiin sekä omaan kokemukseesi nähden sopivalla nopeudella.
- Älä koskaan yritä hyppäyttää, ajaa sivuluisia, pyörittää ympyrää tai mitään muitakaan tempuja.

- Älä koskaan yritä kiihdyttää tai hidastaa nopeasti suorittaessasi jyrkkää käännöstä. Se saattaa johtaa ajoneuvon kaatumiseen.
- Älä koskaan yritä luistattaa tai liu'uttaa ajoneuvoa. Jos ajoneuvo alkaa luistaa tai liukua, ohjaa ohjauspyörää luistamisen tai liukumisen suuntaan. Kun ajat äärimmäisen liukkailla pinnoilla, kuten jäällä, aja hitaasti ja ole erittäin varovainen, ettet menetä ajoneuvon hallintaa.
- Varmistu aina peruuttaessasi, ettei ajoneuvon takana ole esteitä tai ihmisiä. Tarkkaile kuolleita kulmia. Peruuta hitaasti, kun tie on selvä.
- Älä koskaan ylitä tälle ajoneuvolle määritettyä kuormausrajoja. Kuorma on kiinnitettävä asianmukaisesti. Vähennä nopeutta, jätä pidempi jarrutusmatka ja noudata muita ohjeita, jotka on esitetty osassa *Kuormien kuljettaminen ja työajo*.
- Muista aina, että tämä ajoneuvo on painava! Jos se kaatuu päällesi, voit jäädä loukkuun sen pelkän painon takia.

Kyydissä olijojen suojausjärjestelmä

- Tämä ajoneuvo on suunniteltu kuljettamaan yhtä (1) kuljettajaa ja korkeintaan kahta (2) matkustajaa, joilla kaikilla on yllään asianmukaiset suojavarusteet (katso tämän osion kohta *ajovarusteet*).
- Ovien tai sivuverkkojen täytyy olla salvattuina ja turvavöiden lukittuina aina kun ajoneuvo liikkuu.

Maasto-olosuhteet

- Tätä ajoneuvoa ei ole suunniteltu käytettäväksi päällystetyillä pinnoilla. Jos sinun on ajettava lyhyitä matkoja tällaisilla pinnoilla, vältä äkkinäisiä ohjauspyörän liikkeitä sekä nopeaa kiihdyttämistä ja jarruttamista.
- Aja aina hitaasti ja ole erityisen varovainen tuntemattomassa maastossa. Ole ajoneuvolla ajaessa aina varuillasi vaihtelevien maasto-olosuhteiden varalta. Käytä aikaa oppiaksesi arvioimaan, kuinka ajoneuvo käyttäytyy eri ympäristöissä.
- Älä koskaan aja hyvin vaikeassa maastossa, liukkaalla tai irtonaisella alustalla, ennen kuin olet opetellut ja harjoitellut ajoneuvon hallintaa vastaavassa maastossa. Ole aina erityisen varovainen tämän tyyppisissä maastoissa.
- Älä koskaan aja tällä ajoneuvolla sille tai omille kyvyillesi liian jyrkissä mäissä. Harjoittele pienissä mäissä.
- Noudata aina asianmukaisia menetelmiä ajaessasi mäkiä ylös ja alas. Menetelmät on esitetty kappaleessa *Ajoneuvollasi ajaminen*. Tarkasta maasto huolella ennen kuin lähdet ajamaan mäkeä ylös tai alas. Älä koskaan aja ylös- tai alaspäin liian liukkailla mäkiä tai sellaisia, joiden pinnalla on irtonaista maainesta. Älä koskaan ylitä mäen harjannetta suurella nopeudella.
- Älä koskaan yritä ajaa jyrkkiä mäkiä tai mäkiä sivusuuntaan vetäessäsi perävaunua.
- Selvitä aina, onko reitillä esteitä ennen kuin ajat tuntemattomalla alueella. Noudata aina esteitä ylittäessäsi kappaleessa *Ajoneuvollasi ajaminen* kuvattuja oikeita menetelmiä.
- Älä koskaan aja tällä ajoneuvolla vuolaasti virtaavassa vedessä tai syvämmässä vedessä, kuin kappaleessa *Ajoneuvollasi ajaminen* on ilmoitettu. Muista, että märillä jarruilla voi olla heikompi jarrutuskyky. Kokeile jarruja, kun

olet poistunut vedestä. Tarvittaessa kuivaa jarrut kitkan avulla jarruttamalla useita kertoja.

- Varmista aina, että pysäköit ajoneuvon asianmukaisesti mahdollisimman tasaiselle alustalle. Aseta vaihdevipu pysäköintiasentoon (PARK), sammuta moottori ja poista avain, ennen kuin poistut ajoneuvosta.
- Jos rinteeseen pysäköintiä ei voi välttää, on suositeltavaa kiilata pyörä isolla kivellä tai vastaavalla esineellä, jotta se ei pääse vierimään.
- Älä koskaan oletta, että tämä ajoneuvo kulkee joka paikkaan turvallisesti. Äkilliset kolojen, painumien, penkkojen, pehmeämmän tai kovemman alustan, tai muun epätasaisuuden aiheuttamat muutokset maastossa voivat kaataa ajoneuvon tai saada sen epävakaaksi. Vältä tällaiset vaaratilanteet hidastamalla sekä tarkkaile aina edessä olevaa maastoa. Mikäli ajoneuvo alkaa kaatua tai pyörähtää ympäri, paras neuvo on ohjata välittömästi pyörähdysten suuntaan! Älä koskaan yritä estää kaatumista kädelläsi tai jalallasi. Pidä kaikki raajasi kehikon tai ROPS-rakenteen (ympäripyörähtämissuojarakenne) sisäpuolella.

KÄYTTÖÄ EDELTÄVÄ TARKASTUS

Tarkasta ja varmista aina ennen kuin lähdet ajamaan, että ajoneuvosi on turvallisessa käyttökunnossa.

Noudata aina edempänä tässä käyttäjän käsikirjassa ilmoitettua huoltotaulukkoa.

⚠ VAROITUS

Tee käyttöä edeltävä tarkastus ennen jokaista ajokertaa havaitaksesi mahdolliset käyttöä haittaavat ongelmat. Käyttöä edeltävä tarkastus auttaa sinua valvomaan osien kuluneisuutta ja niiden kunnan heikentymistä, ennen kuin ne muodostuvat ongelmaksi. Korjaa kaikki havaitsemasi ongelmat vähentääksesi rikkoutumis- tai kolarioimisvaaraa.

Ennen tämän ajoneuvon käyttöä kuljettajan on aina suoritettava käyttöä edeltävä tarkastus seuraavan tarkastuslistan mukaisesti.

Katso yksityiskohdat kohdasta *Huoltotoimenpiteet*.

Käyttöä edeltävä tarkastuslista

Toimenpiteet ennen moottorin käynnistämistä (Avain OFF/ POIS-asennossa)

Tarkastettavat kohteet	SUORITETTAVA TARKASTUS	✓
Renkaat	Tarkasta rengaspaine ja renkaiden kunto. Katso <i>Tekniset tiedot</i> ja säädä kuormituksen mukaan.	
Pyörät	Tarkasta pyörät vaurioiden ja epätavallisen välyksen varalta. Tarkista, että pyöränmutterit on kiristetty. Katso vääntömomentti kohdassa <i>Pyörät ja renkaat osassa Huoltotoimenpiteet</i> .	
Kuorma ja kuormaus	Kuorma: Mikäli kuljetat kuormaa, noudata maksimikuormituskapasiteettia. Katso <i>Kuormalaatikon kuormaaminen</i> . Varmistu, että kuorma on kunnolla kiinnitetty takakuormalaatikkoon. Ajoneuvon kuorma: Varmista, että ajoneuvon kokonaiskuorma (mukaan luettuina kuljettaja, matkustajat, kuorma, aisakuorman paino ja lisävarusteet) ei ylitä arvoja. Katso kohta <i>Kuormien kuljettaminen</i> .	
Takakuormalaatikko	Tarkasta, että kuormalaatikko on huolellisesti suljettu.	
	Tarkasta, että takaluukku on lukittu asianmukaisesti.	
Jäähdytin	Tarkasta jäähdyttimen puhtaus.	

Tarkastettavat kohteet	SUORITETTAVA TARKASTUS	✓
Etusäleikkö	Tarkasta etusäleikön puhtaus.	
Moottoriöljy	Tarkasta moottoriöljyn taso.	
Jäähdytysneste	Tarkasta jäähdytysnesteen määrä.	
Jarruneste	Tarkasta jarrunesteen määrä.	
Moottorin ilmansuodatin	Tarkista moottorin ilmansuodatin ja puhdista tai vaihda se tarvittaessa uuteen (suorita huolto useammin pölyisissä olosuhteissa ajettaessa).	
CVT:n (portaaton voimansiirto) ilmansuodatin	Tarkasta ja puhdista CVT:n (portaaton voimansiirto) ilmansuodatin (pölyisissä olosuhteissa ajettaessa).	
Vetoakseli suojakumit	Tarkista vetoakseli suojakumien ja suojusten kunto.	
Runko ja jousitus	Tarkasta ajoneuvon alapuolelta, ettei rungossa tai jousituksessa ole likaa ja puhdista ne huolellisesti.	
Seisontajarru	Kytke jarrujen pitomekanismi päälle ja tarkasta, että se toimii kunnolla.	
Vetokoukku	Jos hinaat perävaunua tai muuta laitetta: <ul style="list-style-type: none"> – Tarkasta vetokoukun ja perävaunun vetokoukulan kunto. – Noudata aisan kapasiteettia ja vetokapasiteettia, joka on ilmoitettu vetokoukkuun kiinnitetyllä etiketillä tai katso <i>Tekniset tiedot</i>. – Varmistu, että perävaunu on kunnolla kiinnitetty vetokoukkuun. 	

Toimenpiteet ennen moottorin käynnistämistä (Avain ON/ PÄÄLLÄ-asennossa)

Tarkastettavat kohteet	SUORITETTAVA TARKASTUS	✓
Mittaristo	Tarkasta mittarin merkivalojen toiminta (muutaman ensimmäisen sekunnin aikana, kun avain käännetään PÄÄLLE).	
	Tarkasta näkykö mittarissa viestejä.	
Valot	Tarkasta seuraavien toiminta ja puhtaus <ul style="list-style-type: none"> – Ajovalot (kauko- ja lähivalo) – Takavalot 	

Tarkastettavat kohteet	SUORITETTAVA TARKASTUS	✓
	<ul style="list-style-type: none"> - Jarruvalot - Käännösmerkkivalot/varoitusvalot - Sivuvalot 	
Kaasupoljin	Paina kaasupoljinta muutamia kertoja varmistaaksesi, että se toimii esteettömästi ja palaa vapautettuna lepoasentoonsa.	
Jarrupoljin	Paina jarrupoljin alas ja varmista, että tunnet voimakkaan vastuksen. Tarkasta, että jarrupoljin palautuu kokonaan asentoonsa vapautettaessa.	
Polttoainetaso	Tarkasta polttoaineen määrä.	
Kiinnitä sivuverkko ja turvavyö.	Tarkasta, että istuimet on asianmukaisesti lukittuna.	
	Tarkasta, että sivuverkoissa ei ole vaurioita. Vaihddata verkot, jos niissä on jotain vaurioita. Kiinnitä molemmat sivuverkot ja varmista, että ne ovat huolellisesti suljettuja. Kiristä verkko säätöhihnalla.	
	Tarkista, onko turvavyöissä vaurioita. Kiinnitä turvavyöt ja varmista, että ne lukittuvat kunnolla.	
Peili(t)	Säädä sivupeili(t) mieltymystesi mukaisesti.	

Toimenpiteet moottorin käynnistämisen jälkeen

Tarkastettavat kohteet	SUORITETTAVA TARKASTUS	✓
Ohjaus	Tarkasta, että ohjauspyörä toimii esteettömästi kääntämällä sitä täydellisesti puolelta toiselle.	
Virtalukko	Käännä virta-avain OFF (POIS) -asentoon varmistaaksesi, että moottori pysähtyy. Käynnistä moottori uudelleen.	
Vaihdevipu	Tarkasta vaihdevivun toiminta (P, R, N, H ja L).	
2WD/4WD-valitsin	Tarkasta 2-veto-/4-vetovalitsimen toiminta.	

Tarkastettavat kohteet	SUORITETTAVA TARKASTUS	✓
Jarrut	Aja hitaasti muutama metri eteenpäin ja paina sitten jarrua. Jarrupolkimen on painettaessa tunnuttava jäykältä. Polkimen pitää palautua lepoasentoonsa vapautettaessa. Jarrujen on reagoitava riittävästi kuljettajan painallukseen.	
Vinssi (jos varusteena)	Tarkista vinssin toiminta.	

VALMISTAUDU AJOON

Ennen ajoa

Suorita käyttöä edeltävä tarkastus varmistaaksesi, että ajoneuvosi on turvallisessa käyttökunnossa. Katso *Käyttöä edeltävä tarkastus*.

Kuljettajan ja matkustajien täytyy:

- Istua asianmukaisesti.
- Salpaa verkot tai ovet.
- Kiinnitä turvavyö
- Käytettävä asianmukaisia ajovarusteita. Katso *Ajovarusteet*.

Ajovarusteet

Kuljettajan ja matkustajien on tärkeää käyttää aina asianmukaisia suojavaatteita ja -varusteita, joihin kuuluu:

- Hyväksytty kypärä
- Silmäsuojus
- Saappaat
- Hanskat
- Pitkähihainen paita tai takki
- Pitkälahkeisia housuja.

Olosuhteista riippuen huurtumisen estävät lasit voivat olla tarpeen.

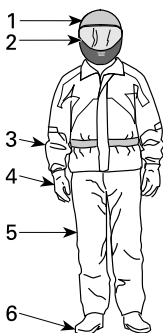

AJOVARUSTEET

1. Hyväksytty kypärä
2. Visiiri tai ajolasit
3. Pitkähihainen paita tai takki
4. Hanskat
5. Pitkälahkeiset housut
6. Ajosaappaat (nilkan yli ulottuvat)

Vaatetus riippuu sen hetkisestä säätilasta. Pukeudu kylmimmän odotettavissa olevan sään mukaan ajomukavuuden maksimoimiseksi ja paleltumisvammojen välttämiseksi talvella. Lämpöalusasuojaa hyvin ihoa kylmältä ja kosteudelta.

Älä koskaan saa käyttää mitään irtonaisia vaatekappaleita, jotka saattavat tarttua ajoneuvoon tai puiden oksiin tai pensaisiin.

Kypärät ja silmäsuojukset

Kypärä suojaa päätä ja aivoja vammoilta. Huolimatta ajoneuvon kehikosta ja sivuverkoista ohjaamoon saattaa singota esineitä ja osua päähän, tai pää saattaa osua kehikkoon tai esineisiin ajoneuvon ulkopuolella. Paraskaan kypärä ei voi estää vammoja, mutta tilastot osoittavat, että kypärän käyttö vähentää merkittävästi aivovammojen vaaraa. Aja siis turvallisesti ja käytä aina kypärää ajaessasi.

Kypärän valinta

Kypärän täytyisi olla sellainen, joka täyttää maassasi kypärille asetetut turvallisuusnormit ja sen tulisi olla sopivan kokoinen.

Kasvoja suojaava umpikypärä on parempi valinta, sillä se suojaa myös edestä päin tulevilta iskuilta. Se suojaa myös lialta, kiviltä, hyönteisiltä, huonolta säältä jne.

Avokypärä ei tarjoa samanlaista suojaa kasvoille ja leualle. Jos käytät avokypärää, sinun tulisi käyttää pikakiinnitettävää visiiriä ja/tai ajolaseja. Tavalliset lasit tai aurinkolasit eivät suojaa kuljettajan silmiä riittävästi. Ne saattavat pirstoutua sirpaleiksi tai sinkoutua silmiltä, eivätkä ne välttämättä estä viiman ja ilmassa olevien esineiden pääsyä silmiin.

Talviolosuhteissa kypärän lisäksi tulisi myös käyttää kypärähuppua ja kasvosuojusta.

Käytä tummennettua visiiriä tai ajolaseja ainoastaan päiväsaikaan, älä käytä niitä yöllä tai huonossa valaistuksessa. Älä käytä niitä, jos ne vaikuttavat kykyysi erottaa värejä.

Muut ajovarusteet

Ajokengät

Käytä aina umpinaisia ajokenkiä. Tukevat, luistamattomalla pohjalla varustetut nilkan yli ulottuvat saappaat tarjoavat enemmän suojaa, ja niiden ansiosta voit tukea jalkasi asianmukaisesti jalkatukeen.

Vältä pitkiä kengännauhoja, jotka voivat takertua kaasuihin tai jarrupolkimeen.

Talviolosuhteisiin soveltuvat parhaiten kumipohjaiset saappaat, joissa on joko nailon- tai nahkapäällys sekä irrotettavat huopasisäkengät.

Vältä kumisaappaita. Kumisaappaat saattavat juuttua polkimien taakse tai väliin estäen jarru- ja kaasupolkimen asianmukaisen käytön.

Hanskat

Kunnolliset ajohanskat suojaavat käsiäsi ajoviimalta, auringolta, kuumuudelta, kylmyydeltä ja lentäviltä esineiltä. Tiiviisti ja hyvin istuvat hanskat parantavat otetta ohjauspyörästä ja auttavat vähentämään käsiin kohdistuvaa rasitusta. Tukevat, vahvistetut moottoripyöräilyyn tai ATV:lla ajoon tarkoitetut hanskat auttavat suojaamaan käsiä paremmin onnettomuuden tai kaatumisen yhteydessä. Jos hanskat ovat liian kookkaat ja kömpelöt, niillä on hankala käyttää hallintalaitteita.

Kädet tulee suojata talviolosuhteissa moottorikelkkailuun tarkoitetuilla hanskoilla, joissa on riittävä eristys ja jotka joustavat siten, että peukaloilla ja sormilla voi vaapaasti käyttää hallintalaitteita.

Takit, housut ja ajohaalarit

Käytä takkia tai pitkähihaista paitaa ja pitkälahkeisia housuja tai ajohaalaria. Laadukas, ATV:llä ajoon suunniteltu ajovaatetus on miellyttävä käyttää. Lisäksi se suojaa sinua epäsuotuisilta sääolosuhteilta. Kolaritapauksissa hyvälaatuinen, tukevasta materiaalista tehty ajovaatetus voi estää tai lieventää vammoja.

Ajaessasi kylmässä sinun on suojattava itsesi hypotermialta eli vajaanlämpöisyydeltä. Hypotermia on tila, jossa ruumiin lämpötila on alhainen ja se voi aiheuttaa keskittymiskyvyn puutetta ja hidastaa reaktioaikaa. Lisäksi lihasten liikuttaminen tasaisesti ja tarkasti saattaa olla mahdotonta. Kylmässä säässä on ajoviimalta suojaavan ajovarustuksen alle ehdottomasti puettava eristäviä vaatekerroksia. Ajoviima voi aiheuttaa sen, että palelet kovasti jo kohtuullisen alhaisissakin lämpötiloissa.

Kylmässä säässä ajamiseen varustautuneena sinulla saattaa tulla kuuma, kun pysähdyt. Pukeudu kerroksittain, jotta voit vähentää vaatteita tarvittaessa. Suoja-varustuksen päälle puettava ajoviiman pitävä ulompi kerros, estää kylmän ilman tunkeutumisen iholle.

Sadevarusteet

Jos sinun on ajettava märissä olosuhteissa, suosittelemme sadeasun tai vedenpitävän ajoasun käyttämistä. Pitkillä ajoretkillä on hyvä idea pakata sadevarusteet mukaan. Kuivana kuljettajan on mukavampi olla ja hän jaksaa olla tarkkaavainen.

Kuulosuojaimet

Pitkäaikainen altistuminen ajoviiman ja moottorin aiheuttamalle melulle ajon aikana, saattaa aiheuttaa pysyvän kuulon menetyksen. Oikein käytetyt kuulosuojat, kuten korvatulpat, voivat estää kuulon menetyksen. Tarkasta ennen minkäänlaisten kuulosuojaimien käyttöä, mitä paikallinen lainsäädäntö sanoo asiasta.

VÄLTÄ ONNETTOMUUKSIA

Vältä kaatumisia ja ympäripyörähtämiä

Rinnakkain istuttavat side-by-side -ajoneuvot käyttäytyvät ajettaessa eri tavalla kuin muut ajoneuvot. Side-by-side -ajoneuvot on suunniteltu selviytymään maasto-olosuhteissa (esimerkiksi akselivälin, raidevälin, maavaran, jousituksen, voimansiirron, renkaiden jne. ansiosta) ja siksi ne saattavat kaatua sellaisissa tilanteissa, joissa ensisijaisesti asfalttipinnoille tai tasaiseen maastoon suunnitellut ajoneuvot eivät kaadu.

Kaatuminen tai muunlainen onnettomuus saattaa sattua nopeasti äkkinäisten ajoliikkeiden, kuten jyrkkien käännösten yhteydessä, tai jos käännöksen aikana kiihdytetään tai hidastetaan nopeasti tai ajettaessa rinteessä ja esteitä ylitettäessä. Äkkinäiset liikkeet tai aggressiivinen ajo saattavat aiheuttaa kaatumisen tai hallinnan menetyksen jopa tasaisella, avoimella alueella. Jos ajoneuvo kaatuu, jokin vartalosi osa (kuten kädet, jalat tai pää) voi ohjaamon ulkopuolella murskaantua tai juuttua kehikon, ROPS- rakenteen tai ajoneuvon muiden osien väliin. Voit myös loukkaantua, jos iskeydyt maahan, ohjaamoon tai muihin esineisiin.

Vähennä kaatumisen vaaraa:

- Ole varovainen kääntyessäsi.
 - Älä käännä ohjauspyörää liian jyrkästi tai liian nopeasti nopeuteesi ja ajo-olosuhteisiin nähden. Säättele ohjauspyörän käyttöä nopeutesi ja ajoympäristösi mukaan.
 - Hidasta ennen käännöksen aloittamista. Vältä kovaa jarruttamista käännöksen aikana.
 - Vältä nopeaa tai kovaa kiihdyttämistä kääntyessäsi, jopa liikkeelle lähdessä.
- Älä koskaan pyöritä ajoneuvolla ympyrää, liu'uta, luistata, luistata perää tai tee muita temppejuja. Jos ajoneuvo alkaa luistaa tai liukua, käännä ohjauspyörää luistamisen tai liukumisen suuntaan. Älä koskaan paina jarruja rajusti pohjaan ja lukitse pyöriä.
- Vältä päällystettyjä pintoja. Tätä ajoneuvoa ei ole suunniteltu käyttöön päällystetyillä pinnoilla ja se voi helpommin kaatua päällystetyllä pinnalla. Jos sinun on ajettava asfaltilla, käänny asteittain ja aja hitaasti sekä vältä äkkinäistä kiihdytystä tai jarrutusta.

Tämä ajoneuvo saattaa kaatua ympäri sivusuunnassa tai keikahtaa eteen- tai taaksepäin rinteessä tai epätasaisessa maastossa.

- Vältä rinteiden ajamista sivusuunnassa (rinteen suuntaisesti ajamista) aja mieluummin rinnettä ylös tai alas. Jos mahdollista aja rinteet suoraan ylös tai alas, äläkä sivuttain. Jos sinun on ajettava rinnettä sivusuuntaan, käytä äärimmäistä varovaisuutta, vältä liukkaita pintoja, esineitä tai painanteita. Jos ajoneuvosi uhkaa kaatua tai liukua sivuttain, ohjaa alamäkeen, mikäli mahdollista.
- Vältä jyrkkiä rinteitä ja noudata tässä oppaassa kuvattuja menetelmiä ajaessasi rinnettä ylös tai alas.
- Äkilliset kolojen, painumien, penkkujen, pehmeämmän tai kovemman ”alustan” tai muun epätasaisuuden aiheuttamat muutokset maastossa voivat kaataa ajoneuvon, tai saada sen epävakaaaksi. Tarkkaile maastoa edessäsi ja hidasta vauhtia epätasaisessa maastossa.

Tämä ajoneuvo käyttäytyy eri tavoin kuljettaessa tai hinattaessa kuormaa.

- Aja hitaammin ja noudata kuorman kuljettamiseen ja perävaunun hinaukseen tässä käyttäjän käsikirjassa annettuja ohjeita.
- Vältä mäkiä ja epätasaista maastoa.
- Jätä pidempi jarrutusmatka.

Varaudu kaatumiseen

- Kiinnitä sivuverkko ja kytke turvavyö estääksesi käsien ja jalkojen pääsyn ohjaamon ulkopuolelle.
- Älä koskaan tartu kiinni kehikkoon tai ROPS-rakenteeseen ajon aikana. Kädet voivat jäädä puristuksiin kehikon tai ROPS-rakenteen ja maan väliin ajoneuvon kaatuessa. Pidä käsillä kiinni ohjauspyörästä tai käsikahvoista.
- Älä koskaan yritä estää kaatumista kädelläsi tai jalallasi. Jos vaikuttaa siltä, että ajoneuvo saattaa pyörähtää tai kaatua, kuljettajan on pidettävä molemmin käsin kiinni ohjauspyörästä ja tuettava vasen jalkansa jalkatukeen. Matkustajien on otettava tukeva ote käsikahvoista molemmilla käsillä ja pidettävä jalat tukevasti lattiassa.

Vältä törmäyksiä

Tämä ajoneuvo voi saavuttaa suuren nopeuden. Suuremmissa nopeuksissa on suurempi vaara menettää ajoneuvon hallinta, erityisesti haastavissa maasto-olosuhteissa ja loukkaantumisvaara törmäyksessä on suurempi. Älä koskaan aja liian lujaa. Aja aina maasto-, näkyvyys- ja käyttöolosuhteisiin sekä omaan kokemukseesi nähden sopivalla nopeudella.

Tällä ajoneuvolla ajaminen teillä tai maanteillä voi aiheuttaa kolarin toisen ajoneuvon kanssa.

Noudata aina liikennesääntöjä ajaessasi ajoneuvolla yleisillä kaduilla tai teillä.

Tämä ajoneuvo ei suojaa samalla tavoin törmäyksissä kuin auto; tässä ei ole esimerkiksi turvavyönyjä, ohjaamo ei ole täysin umpinainen eikä sitä ole suunniteltu törmäyksiä toisiin ajoneuvoihin silmällä pitäen. Tämän vuoksi on erittäin tärkeää, että turvavyöt ovat kiinni ja sivuverkot suljettuina ja että matkustajilla ja käyttäjällä on päässään hyväksytyt kypärä.

AJONEUVOLLA AJAMINEN

Käytännön harjoituksia

On erittäin tärkeää ennen pidemmälle ajamaan lähtemistä, että tutustut ajoneuvosi käsittelyyn harjoittelemalla sillä hallitussa ympäristössä. On myös erittäin hyvä idea osallistua mahdollisuuksien mukaan virallisille harjoituskursseille taitojen tehostamiseksi ja lisätietojen hankkimiseksi.

Etsi sopiva harjoittelualue ja suorita seuraavat harjoitukset. Alueen tulee olla vähintään 45 m x 45 m (150 ft x 150 ft), eikä siinä saa olla esteitä, kuten puita tai kiiviä. Löydettyäsi sopivan ajoluvallisen alueen suorita seuraavat harjoitukset.

Kääntymisharjoitukset

Kääntymisen yhteydessä tapahtuu likipitään eniten onnettomuuksia. Ajoneuvo menettää pitonsa tai kaatuu helpommin, jos kääntynyt liian jyrkästi tai liian nopeasti. Hidasta, kun lähestyt käännöstä.

- Opettele ensiksi kääntymään loivia käännöksiä erittäin hitailla nopeuksilla. Vapauta kaasua ennen kääntymistä ja kaasuta hitaasti kääntyessäsi.
- Toista kääntymisharjoitus, mutta pidä kaasua tällä kertaa tasaisena samalla tasolla kääntyessäsi.
- Toista lopuksi kääntymisharjoitus kiihdyttäen samalla hitaasti.
- Harjoittele kääntymisiä toiseen suuntaan.

Huomioi kuinka ajoneuvosi reagoi erilaisissa harjoituksissa. Me suosittelemme kaasun vapauttamista ennen kääntymisen aloittamista, jolloin suunnanmuutos on helpompi aloittaa. Tunnet sivuttaisvoimien kasvavan nopeuden ja ohjausliikkeen myötä. Sivuttaisvoiman olisi pysyttävä mahdollisimman pienenä, jotta varmistat ettei ajoneuvo voi kaatua.

Harjoitukset U-käännöstä varten

Harjoittele U-käännösten tekemistä.

- Kiihdytä hitaasti ja säilytä hidas ajonopeus, käännä asteittain ohjauspyörää oikealle kunnes olet suorittanut U-käännöksen.
- Toista U-käännösharjoitukset eri ohjausliikkeiden voimakkuudella ja aina erittäin alhaisella nopeudella.
- Toista U-käännösharjoitukset toiseen suuntaan.

Kuten tässä oppaassa on aiemmin mainittu, älä aja päällystetyillä pinnoilla, sillä ajoneuvo ei käyttäydy silloin samoin ja kaatumisen vaara lisääntyy.

Jarrutusharjoitukset

Harjoittele jarruttamista oppiaksesi tietämään, kuinka jarrut reagoivat.

- Harjoittele ensin alhaisella nopeudella ja lisää sitten nopeutta.
- Harjoittele jarruttamista suorassa linjassa eri nopeuksilla ja eri jarrutusvoimakkuuksilla.
- Harjoittele hätäjarrutusta, paras mahdollinen jarrutus tapahtuu suorassa linjassa, voimakkaasti jarruttaen mutta ilman, että pyörät lukkiutuvat.

Muista, että jarrutusmatka riippuu ajoneuvon nopeudesta, kuormasta ja maaston pinnan tyypistä. Myös renkaiden ja jarrujen kunto ovat tärkeitä tekijöitä.

Peruutusharjoitukset

Seuraava vaihe koskee peruuttamista.

- Asenna yksi merkkaukartiio ajoneuvon molemmin puolin takarenkaiden viereen. Siirrä ajoneuvoa eteenpäin, kunnes näet molemmat merkkaukartiot, ja pysäytä sitten ajoneuvo. Opettele etäisyys, jonka tarvitset nähdäksesi esineet takanasi.
- Opi tuntemaan, kuinka ajoneuvo käyttäytyy peruutettaessa ja reagoi ohjausliikkeisiin.
- Suorita tämä peruutusharjoitus aina hitailla nopeuksilla.

Harjoitus moottorin hätäpysäyttämistä varten

Opettele pysäyttämään moottori nopeasti hätätapauksissa.

- Ajaessasi hitaalla nopeudella voit kääntää avaimen suoraan OFF (POIS) -asentoon.

Harjoituksen avulla opit tietämään, kuinka ajoneuvo reagoi kun moottori pysäytetään ajon aikana ja samalla harjoitus kehittää tästä refleksinomaisen liikkeen.

Myös ajoneuvon pysäyttäminen ja siitä poistuminen nopeasti on tärkeää.

- Pysäytä ajoneuvo.
- Irrota turvavyö ja verkko ja poistu ajoneuvosta.

Maastokäyttö

Maastokäyttö on luonteeltaankin vaarallista. Mikä tahansa maasto, jota ei ole erityisesti valmisteltu ajoneuvolla ajoa varten, on vaarallinen. Maaston jyrkät vaihtelet, maastoaines, muoto ja jyrkkyys eivät ole ennakoitavissa. Maastossa itsessään on vaaran aiheuttajia, jotka jokaisen sinne aikovan on tietoisesti hyväksyttävä.

Kuljettajan on maastossa ajaessaan valittava turvallisoin reitti ja pidettävä tarkkaan silmällä edessä olevaa maastoa. Ajoneuvoa ei koskaan saa käyttää henkilö, joka ei täysin tunne ajoneuvon liittyviä ajo-ohjeita, eikä sitä pitäisi ajaa jyrkässä tai petollisessa maastossa.

Yleiset ajotekniikat

Yleisiä ajovinkkejä

Parhaat varotoimet ajoneuvon käyttöön liittyvien vaarojen välttämiseksi ovat huolellisuus, varovaisuus, kokemus ja ajotaito.

Jos sinulla on esteen tai erityisen maastokohdan ylityksen suhteen pieninkin epäily, valitse aina vaihtoehtoinen tie.

Maastoajossa teho ja vetovoima ovat tärkeitä, ei nopeus. Älä koskaan aja kovempaa kuin mitä näkyvyys ja oma kykysi valita turvallinen reitti sallivat. Aja aina hitaasti ja ole erityisen varovainen tuntemattomassa maastossa. Ole ajoneuvolla ajaessa aina varuillasi vaihtelevien maasto-olosuhteiden varalta. Ole erityisen varovainen erittäin vaikeassa maastossa, liukkaalla tai irtonaisella alustalla.

Tarkkaile jatkuvasti rinteissä edessä olevia äkillisiä maaston muutoksia tai esteitä, kuten kivenlohkareet ja kannot, jotka voivat aiheuttaa tasapainon menetyksen ja johtaa ympäripyörähtämiseen.

Älä koskaan käytä ajoneuvoa, elleivät hallintalaitteet toimi normaalisti. Ota yhteyttä valtuutettuun Can-Am Off-Road -jälleenmyyjään.

Ajoneuvon hallinnassa pitämiseksi on molemmat kädet ehdottomasti syytä pitää ohjauspyörässä siten, että kaikki hallintalaitteet ovat käsien ulottuvilla. Sama koskee jalkoja. Vältä mahdolliset sääri- tai jalkavahingot pitämällä vasen jalka jalakatuessa ja oikea jalka lattialla aina ajon aikana. Kun pysyt kokonaan ohjaamon sisäpuolella, se auttaa suojaamaan myös ajoneuvon ulkopuolella olevien esineiden aiheuttamilta iskuilta.

Tarkkaile ja varo oksia ja muita esineitä, jotka saattavat joutua matkustamon sisään ja iskeytyä sinuun tai matkustajiisi.

Ajaminen peruutusvaihteella

Varmistu peruutettaessa, ettei ajoneuvon takana ole ihmisiä tai esteitä. Tarkkaile kuolleita kulkimia. Peruuta hitaasti kun tie on selvä ja vältä jyrkkiä käännöksiä.

⚠ VAROITUS

Ohjausliikkeet peruutettaessa lisäävät kaatumisen vaaraa.

TÄRKEÄÄ:

Peruutettaessa moottorin kierrosluku on rajoitettu, mikä rajoittaa ajoneuvon peruutusnopeutta.

⚠ VAROITUS

Kun peruutat alamäkeen, painovoima saattaa kasvattaa ajoneuvon nopeuden turvallista peruutusnopeutta suuremmaksi.

Teiden ylittäminen

Jos sinun on ylittävä tie, varmista että sinulla on täysi näkyvyys molemmista suunnista tulevan liikenteen osalta ja päästä etukäteen se kohta tien toiselta puolelta, josta poistut tieltä. Aja suorassa linjassa kohti valitsemaasi kohtaa. Älä tee jyrkkiä suunnanmuutoksia tai nopeita kiihdytyksiä, sillä ne voivat johtaa kaatumiseen. Älä aja jalkakäytävillä tai pyöriteillä, ne on tarkoitettu jalankulkijoille ja pyöräilijöille.

Ajaminen päällysteellä

Vältä päällystettyjä pintoja. Tätä ajoneuvoa ei ole suunniteltu käyttöön päällystetyillä pinnoilla ja se voi helpommin kaatua päällystetyllä pinnalla. Jos sinun on ajettava asfaltilla, käänny asteittain ja aja hitaasti sekä vältä äkinäistä kiihdytystä tai jarrutusta.

Matalan veden ylittäminen

Vesi voi olla ainutlaatuinen vaara. Jos se on liian syvä, ajoneuvo voi kellua ja kellahtaa. Tarkasta veden syvyys ja virtaus ennen minkäänlaisen vesistön ylittämistä. Veden syvyys ei saa ylittää pyörien navan korkeutta, jotta ajoneuvo voi turvallisesti ylittää esteen. Varo liukkaita pintoja kuten kivet, ruoho, tukit, jne.,

sekä vedessä että rannoilla. Voit menettää pyörien pidon. Älä aja veteen kovalla vauhdilla.

Vesi vaikuttaa ajoneuvon jarrutuskykyyn. Muista kuivata jarrut jarruttamalla useita kertoja ajettuasi vedessä.

Lähellä vesiä voi olla mutaa tai suomaata. Varo äkkinäisiä monttuja tai syvyysvaihteluita. Varo myös muita vaaroja, kuten kasvullisuuden osittain peittämät kivenlohkareet, tukit, jne.

Ajaminen lumessa tai jäällä

Käyttöä edeltävää tarkastusta tehtäessä on kiinnitettävä erityistä huomiota niihin ajoneuvon kohtiin, joissa lumi- ja/tai jääkertymät voivat estää takavalon näkymisen, tukkia tuuletusaukot, estää jäähdyttimen ja tuulettimen toiminnan ja häiritä hallintalaitteiden liikettä. Ennen ajoneuvon käynnistämistä on tarkistettava, että ohjaus, kaasus- ja jarrupolkimet toimivat esteettömästi.

Aina kun ajoneuvolla ajetaan lumisella pohjalla, renkaiden pito yleensä huonontuu, jolloin ajoneuvo reagoi eri tavalla kuljettajan hallintaliikkeisiin. Pannoilla, joilla pito on huono, ohjausvaste on vähemmän napakka ja tarkka, pysähtymismatkat pitenevät, ja se vaikuttaa myös kiihtyvyyteen. Hidasta, äläkä kaasuta äkkinäisesti. Muutoin pyörät luistavat ja ajoneuvo saattaa luisua yliohjautumisen takia. Vältä äkkijarrutusta. Se voi aiheuttaa ajoneuvon luisumisen suorassa linjassa. Paras keino on jälleen vähentää turvallisesti nopeutta ennen ohjausliikettä, jotta sinulla on tarpeeksi aikaa ja etäisyyttä pitää ajoneuvo hallinnassa.

Kun ajat ajoneuvolla irtolumen peittämällä pinnalla, ajoneuvon liike tuiskuttaa ilmaan lunta, joka kerääntyy tai sulaa tietyille paljaina oleville komponenteille, mukaan lukien pyörivät osat, kuten jarrulevyt. Vesi, lumi tai jää voi vaikuttaa ajoneuvosi jarrujärjestelmän reaktioaikaan. Vaikka ajonopeutta ei tarvitsisi alentaa, käytä jarruja usein estääksesi jään tai lumen kertymisen ja kuivataksesi jarrupalat ja -levyt. Menettelemällä näin pieniriskisissä ajotilanteissa testaat pyörien pidon ja pidät itsesi ajan tasalla siitä, miten ajoneuvo vastaa ohjausliikkeisiin. Pidä aina jarru- ja kaasupoljin ja astinlaudat lumettomina ja jäättöminä. Pyyhi lumi säännöllisesti pois istuimelta, ohjauspyörästä sekä ajo- ja takavalosta.

Lumen alla saattaa olla piilossa kiviä, kantoja tai muita esteitä, ja jos lumi on märkää, se saattaa estää ajamisen kokonaan, koska ajoneuvo juuttuu kiinni tai menettää kaiken pidon loskaisessa lumessa. Katso kauas eteenpäin ja tarkkaile aina näkyviä merkkejä siitä, että lumen alla saattaa olla tällaisia esteitä. Epävarmoissa tapauksissa on aina tehtävä väistöliike. Älä aja jäätyneen vesistön jäällä, ennen kuin olet tarkistanut jään kestävän turvallisesti ajoneuvon, sen kuljettajan ja matkustajan sekä kuorman painon.

Jokaisen ajomatkan päätteeksi on hyvä puhdistaa lumi- tai jääkertymät ajoneuvosta ja kaikista liikkuvista osista (jarrut, ohjauksen osat, voimansiirtojärjestelmät, hallintalaitteet, jäähdyttimen tuuletin jne.). Märkä lumi muuttuu jääksi ajoneuvon jäähtyessä ja sitä on vaikeampi poistaa seuraavassa käyttöä edeltävässä tarkastuksessa.

Ajaminen hiekalla

Hiekalla ja hiekkadyyneillä, ajo on myös ainutlaatuinen kokemus, mutta näiden kohdalla on huomioitava tiettyjä perusvarotoimia. Ajoneuvo voi menettää

määrässä, syvässä tai hienossa hiekassa pyörien vetovoiman, mikä aiheuttaa ajoneuvon liukumisen, kaatumisen tai ”pyörien uppoutumisen”. Etsi kiinteämpää maata tällaisessa tilanteessa. Paras neuvo on jälleen hidastaminen ja olosuhteiden tarkka silmällä pitäminen.

Hiekkadyneillä ajettaessa suositellaan ajoneuvoon kiinnitettäväksi antennityypistä turvalippua. Tämä helpottaa näkyvyyttä, jolloin muut havaitsevat sinut seuraavan hiekkakummun takaa. Jos näet edessäsi toisen turvalipun, etene varoen.

Ajaminen soralla, irtokivillä tai muilla liukkailla pinnoilla

Irtokivillä tai soralla ajaminen on hyvin samanlaista kuin jäällä ajo. Sora ja kivet vaikuttavat ajoneuvon ohjattavuuteen aiheuttaen mahdollisesti sen liukumista tai keikahtamisen, etenkin jos vauhti on kova. Lisäksi se voi vaikuttaa jarrumatkaan. Muista, että ”äkinäinen kaasuttaminen” tai liukuminen voivat singota irtokiviä taaksepäin, toista kuljettajaa kohti. Älä koskaan tee sitä tahallasi.

Jos joudut luistoon tai liukuun, on ehkä parasta kääntää ohjauspyörää liu'un suuntaan, kunnes saat ajoneuvon jälleen hallintaan. Älä koskaan lukitse jarruja ja pyöriä.

Esteiden ylittäminen

Käytä hidasta ajonopeusaluetta (L) ajaessasi esteiden yli.

”Reitillä” olevat esteet on ylitettävä varoen. Tämä sisältää kivet, kaatuneet puut ja painumat. Niitä on syytä välttää aina, kun se on mahdollista. Muista, että jotkut esteet ovat liian suuria tai vaarallisia ylitettäväksi, joten niitä on syytä välttää. Ohjenuorana on, että älä koskaan yritä ylittää korkeampaa estettä kuin mitä ajoneuvosi maavara on. Voit ylittää pienet kivet tai kaatuneet puut turvallisesti – lähesty niitä hiljaisessa vauhdissa ja niin oikeassa kulmassa kuin vain mahdollista. Hidasta nopeus kuitenkin pysähtymättä, älä kiihdytä äkinäisesti. Matkustajien on pidettävä käsikahvasta tukevasti kiinni ja tuettava jalkansa lattiaan. Pidä ohjauspyörästä tukevasti kiinni sulkematta nyrkkejäsi sen ympärillä ja aja eteenpäin. Ota huomioon, että esine voi olla liukas tai se voi liikkua sitä ylitettäessä.

Ajaminen rinteissä

Mäissä tai rinteissä ajettaessa on kaksi erittäin tärkeätä seikkaa: varaudu liukkaisiin pintoihin tai maaston muutoksiin ja esteisiin sekä tue itsesi hyvin ajoneuvon sisällä. Jos ajat ylös tai alas mäkeä, joka on liian liukas tai sen pinta irtonainen, voit menettää ajoneuvon hallinnan. Jos ajat yli mäen huipun suurella nopeudella, sinulla ei ehkä ole aikaa valmistautua maastoon huipun toisella puolella. Vältä pysäköintiä rinteeseen. Aseta vaihdevipu aina PARK(KI)-asentoon, kun ajoneuvo on pysähdyksissä tai pysäköitynä, erityisesti kaltevassa maastossa estääkseen ajoneuvon liikkumisen. Jos sinun on pysäköitävä jyrkkään rinteeseen, kiilaa pyörät käyttäen kiviä tai tiiliä.

Ylämäkeen ajo

Käytä hidasta ajonopeusaluetta (L) ajaessasi rinnettä ylös.

Rakenteensa johdosta tällä ajoneuvolla hyvä pito jopa ylös ajettaessa. Pito on niin hyvä, että ajoneuvo pyörähtää ennemmin taaksepäin ympäri kuin menettää pyörien vetovoiman. Maasto-olosuhteissa tulee usein eteen tilanteita, joissa

mäen huippu on eroosion vaikutuksesta erittäin jyrkkä. Tätä ajoneuvoa ei ole suunniteltu sellaisesta tilanteesta selviämään. Valitse toinen reitti.

On myös viisasta tietää maasto-olosuhteet mäen tai kumpareen toisella puolella. Aivan liian usein siellä on terävä jyrkkäne, jota on mahdoton laskeutua.

Jos havaitset, että rinne alkaa olla liian jyrkkä ylös ajamista varten, paina jarrua pysäyttääksesi ajoneuvon. Aseta vaihdevipu peruutukselle (R) ja peruuta rinne alas juurikaan jarrua vapauttamatta, jotta nopeus pysyy hitaana. Älä yritä kääntyä ympäri. Älä koskaan aja rinnettä alas siten, että ajoneuvon vaihde on vapaalla. Älä jarruta voimakkaasti sillä se lisää ympäripyörähtämisen vaaraa.

Alamäkeen ajo

Tämä ajoneuvo pystyy nousemaan jyrkempiä rinteitä ylös kuin mitä se pystyy turvallisesti laskeutumaan. Siksi on oleellista varmistaa ennen kiipeämistä, että alaspäin on olemassa turvallinen reitti.

Hidastaminen liukkaassa alamäessä voi aiheuttaa ajoneuvon ”liukumisen” kelkan tavoin. Ylläpidä tasainen nopeus ja/tai kiihdytä hieman, jotta saat ajoneuvon jälleen hallintaan. Älä koskaan paina voimakkaasti iskemällä jarruja ja lukitse pyöriä.

Rinteen poikittaissuuntaisesti ajo

Vältä rinteen ajamista sivusuunnassa (rinteen suuntaisesti ajamista) aina, kun se on mahdollista. Tee se tarvittaessa äärimmäisen varovasti. Sivuttaisajo jyrkissä rinteissä voi aiheuttaa ympäripyörähdysten. Lisäksi liukkaalla tai irtonaisella pohjalla voi tapahtua hallitsematonta sivuluisua. Vältä esteitä tai painaumia, jotka nostavat yhtä ajoneuvon puolta toista korkeammalle, mikä voi johtaa ympäripyörähtämiseen. Jos ajoneuvosi uhkaa kaatua tai liukua sivuttain, ohjaa alamäkeen, mikäli mahdollista.

VAROITUS

Ole varovainen lastatessasi ja kuljettaessasi nestesäiliöitä. Ne saattavat vaikuttaa ajoneuvon vakauteen ajettaessa mäkiä sivusuuntaisesti kallistamalla ajoneuvoa alamäkeen, ja siksi ne lisäävät ajoneuvon kaatumisen mahdollisuutta.

Äkkipudotukset

Tätä ajoneuvoa ei ole suunniteltu äkkipudotuksista selviämiseen. Se jää ”pohjataan kiinni” ja yleensä pysähtyy, jos etu- tai takapyörät ajetaan äkkipudotuksen yli. Jos pudotus on jyrkkä tai syvä, ajoneuvo syöksyy alas ja pyörähtää ympäri.

Älä yritä selvittää äkkijyrkänteiden yli. Peruuta ja valitse toinen reitti.

Vapaa-ajan ajo, ryhmissä ajo ja etäisyydet

Kunnioita muiden oikeuksia ja rajoituksia. Älä aja muun tyyppiseen maastokäyttöön tarkoitettuilta alueilta. Tällaisia ovat moottorikelkkareitit, ratsastustiet, hiihtoladut, maastopyöräilytiet, jne. Älä koskaan oleta olevasi yksin liikkeellä. Pysy aina reitin oikeassa reunassa äläkä aja ristiin rastiin puolelta toiselle. Ole valmis pysähtymään tai siirtymään sivuun kohdatessasi vastaantulijan.

Liity paikalliseen side-by-side -ajoneuvokerhoon. Kerhosta saat kartan ja ohjeita tai tietoa siitä, missä voit ajella. Ellei paikkakunnallasi ole kerhoa, ole mukana sellaisen perustamisessa. Ryhmässä ajelu ja klubitoiminta ovat mukavaa sosiaalista kanssakäymistä. Älä koskaan käytä tätä ajoneuvoa huumeiden tai alkoholin vaikutuksen alaisena, tai kun olet väsynyt tai sairas.

Pidä aina riittävä etäisyys kanssa-ajajiin. Oma arviointikykyysi nopeuden, maasto-olosuhteiden, sään ja ajoneuvosi mekaniikan suhteen sekä myös kykyysi arvioida kanssa-ajajiesi ajokäyttäytymistä helpottavat valitsemaan oikean turvaetäisyyden. Tämä ajoneuvo – kuten mikään muukaan ajoneuvo – ei pysty pysähtymään äkillisesti ”kuin seinään”.

Ennen liikkeelle lähtöä ilmoita minne olet ajatellut ajaa ja milloin oletat palaavasi takaisin.

Riippuen siitä kuinka pitkälle ajattelet ajaa, vie mukanasasi ylimääräisiä työkaluja tai pelastustarvikkeita. Ota selvää tankkauspaikoista. Valmistaudu mahdollisesti kohtaamiisi olosuhteisiin. Ensiapulaukku olisi aina hyvä vaihtoehto.

Ympäristö

Yksi tämän ajoneuvon eduista on, että sillä pääsee ajamaan muuallakin kuin normaaleilla ajoväylillä, pois useimmista lähiöistä. Luontoa ja muiden oikeutta nauttia siitä on kuitenkin aina kunnioitettava. Älä ajele alueilla, jotka ovat ympäristöhaitoille herkkiä. Älä aja metsäviljelysten tai pensaiden tai kaadettujen puiden yli, tai kaada aitaa äläkä pyöritä renkailla tyhjää ja hajota luontoa. Kulje kevyesti.

Ajoneuvo voi aiheuttaa maastopaloja, mikäli roskaa kerääntyy pakoputken tai moottorin muiden kuumien paikkojen liepeille, ja mikäli se syttyy ja tippuu kuivalle ruohikolle. Vältä ajamista kosteilla alueilla, vetelällä turvemaaperällä tai korkeassa ruohikossa, missä roskaa kerääntyy ajoneuvon runsaasti. Mikäli ajoneuvoa käyttää tällaisilla alueilla, on kerääntynyt roska poistettava moottorin ja ajoneuvon muiden kuumien paikkojen liepeiltä. Katso yksityiskohdat osasta *ajoneuvon huolto*.

Riistan ajo on useimmiten kiellettyä. Riista voi kuolla uupumukseen sen jälkeen, kun sitä on ajettu moottoriajoneuvolla takaa. Jos matkasi varrella kohtaat eläimiä, pysähdy ja tarkkaile hiljaa. Tapaus tulee todennäköisesti olemaan elämäsi parempia muistoja.

Noudata ohjetta "vie mukanasasi, minkä toitkin". Älä roskaa ympäristöä. Älä sytytä nuotioita, ellei sinulla siihen lupaa eikä silloinkaan, jos on kovin kuivaa. Matkallasi aiheuttamasi vaaratilanteet voivat aiheuttaa vahinkoa muilla tai itsellesi, vieläpä myöhemmässäkin vaiheessa.

Älä aja viljelysmaalla. Pyydä maanomistajalta aina lupaa ennen kuin ajat hänen maillaan. Ota huomioon vilja, maatilien eläimet ja maa-alueiden rajat.

Ja lopuksi: älä saastuta puroja, järviä tai jokia, älä tee muutoksia moottoriin tai äänenvaimennusjärjestelmään tai irrota siitä mitään osia, sillä ajoneuvon pako-kaasupäästöt muuttuvat.

KUORMIEN KULJETTAMINEN JA TYÖAJO

Ajoneuvolla työskentely

Ajoneuvosi avulla voit suorittaa lukuisia KEVYITÄ toimenpiteitä, lumen aurauksesta puiden vetämiseen tai kuormien kantamiseen. Can-Am Off-Road -jälleenmyyjältä on saatavissa lukuisia lisävarusteita. Mahdollisen vahingoittumisen välttämiseksi on noudatettava lisävarusteiden mukana seuraavia ohjeita ja varoituksia. Noudata aina ajoneuvon kuormarajoja. Ajoneuvon ylikuormittaminen voi rasittaa komponentteja liikaa ja aiheuttaa niiden vioittumisen. Vältä yllirasittamista itseäsi, jos nostat tai vedät raskaita kuormia tai käsin työnnät ajoneuvoa.

VAROITUS

Asennettu laitteisto on laskettava maahan ennen kuin traktori jätetään.

Kuormien kuljetus

Kaikki ajoneuvolla kuljetetut kuormat vaikuttavat ajoneuvon käsiteltävyyteen, hallintaan, vakauteen ja jarrutusmatkaan. Älä ylitä ajoneuvon kuormarajoituksia, mukaan luettuina kuljettajan, matkustajien, kuorman, tarvikkeiden ja perävaunun aisakuorman painot.

Huomioi aina, että kuorma voi liukua tai pudota ja aiheuttaa onnettomuuden.

Käytä pientä vaihdetta, kun kokonaiskuorma on suurempi kuin 227 kg (500 lb).

Ajoneuvon maksimikuormaraja

680 kg (1 500 lb)

Mukaan luettuna kuljettaja ja matkustaja, kuorma, aisakuorma ja lisävarusteet.

Seuraavassa on esimerkki sopivasta ajoneuvon kuorman jakamisesta:

Esimerkki sopivasta kuormauksesta
mallit, joissa 680 kg:n (1 500 lb) kuormausraja, säädä mallin kuormausrajan mukaan.

Kuljettaja ja matkustajat	Kuormalaatikon kuorma	Lisävarusteet	Aisakuorman paino	Ajoneuvon kokonaiskuorma
226 kg (500 lb)	346 kg (762 lb)	40 kg (88 lb)	68 kg (150 lb)	680 kg (1 500 lb)

Noudata näitä suosituksia vähentääksesi hallinnan tai kuljetettavan kuorman menettämisen vaaraa.

Ajoneuvon säädöt kuormaa kuljettaessa

Säädä jousitus sopivaksi, kun kuljetat raskaita kuormia tai matkustajia.

Kun kuljetat raskaita kuormia kuormalaatikossa tai vedät lastattua perävaunua, pidä vaihdevipua asennossa L (hidas ajonopeusalue).

⚠ VAROITUS

Käytä PIENTÄ VAIHDETTA, kun kokonaiskuorma on yli 226 kg (500 lb).

Kuormalaatikon kuormaaminen

TÄRKEÄÄ

Tavaratelineitä lastattaessa tai tyhjennettäessä perälaudan maksimipainorajaa ei saa ylittää. Sulje aina takaluukku ennen ajoa pienentääksesi kuorman menettämisen riskiä.

Kuormaa kuorma niin alas kuin mahdollista – korkea kuorma voi nostaa ajoneuvon painopistettä, mikä saattaa vähentää sen vakautta. Sijoita kuorma mahdollisimman tasaisesti jaettuna kuormalaatikon etu- ja keskiosaan.

Kiinnitä kuorma kuormalaatikon sisällä oleviin kiinnityskoukkuihin. Käytä ainoastaan kuormalaatikon pohjassa olevia kiinnityskoukkuja, älä kiinnitä kuormaa keihikkoon tai mihinkään muuhun ajoneuvon osaan. Jos kuorma ei ole huolellisesti kiinnitettynä, se saattaa liukua tai pudota osuen ajoneuvossa oleviin tai sivullisiin, tai se saattaa liikkua ajon aikana vaikuttaen ajoneuvon käsiteltävyyteen.

Esineet, jotka ovat korkeampia kuin kuormalavan reunat, voivat estää kuljettajan näkökykyä ja sinkoutua onnettomuuden yhteydessä. Sivusta esiin työntyvät kuormat voivat tarttua tai juuttua pensaisiin, oksiin tai muihin esineisiin. Älä anna kuorman peittää jarruvaloa. Varmista, että kuorma ei työnny ulos kuormalaatikosta ja että se ei estä näkökykyäsi tai ajoneuvon hallittavuutta.

Älä laita kuormalaatikkoon liian täyteen.

Sulje takaluukku ennen ajoa.

⚠ VAROITUS

Älä koskaan aja ajoneuvolla takaluukku auki.

Maksimikuorma		
tavaralaatikko	454 kg (1 000 lb)	Tasaisesti jaettuna ja turvallisesti kiinnitettynä. Kuormattuna mahdollisimman alas painopisteen saamiseksi mahdollisimman alas.
Perälauta	113 kg (250 lb)	Vain kuormattaessa kuormaa kuormalaatikkoon. Älä koskaan aja perälauta auki.

Ajaminen kuormattuna

Vähennä vauhtia kuormaa kuljettaessasi ja käänny asteittain. Vältä mäkiä ja epätasaista maastoa. Jätä pitempi jarrutusmatka. Ajoneuvon jarrutusmatka saattaa pidentyä, jos perävaunussa on raskaita kuormia, etenkin kaltevilla pinnoilla.

Kuormalaatikon kippaaminen

Kuormalaatikko voidaan kipata kuormaamisen helpottamiseksi. Käytä kuormalaatikon molemmin puolin olevia vapautuskahvoja.

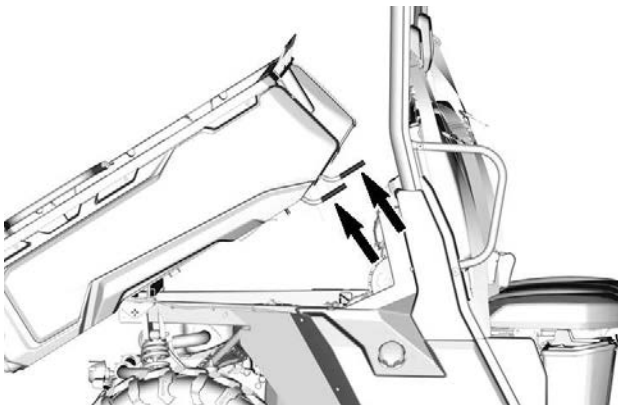

TÄRKEÄÄ

Sammuta aina moottori ennen kuormalaatikon kallistamista.

⚠ VAROITUS

- Varmista aina ennen vapautuskahvan käyttämistä, että kukaan ei seisoo kuormalaatikon takana.
- Kuorma saattaa vaikuttaa kuormalaatikon kippausominaisuuden toimintaan (kippaaminen tai laskeminen).
- Eräät kuormalaatikkoon lisätyt varusteet voivat vaikuttaa sen toimintaan avaamisen ja sulkemisen aikana. Ole aina varovainen tämän toimenpiteen aikana.

Ole erityisen varovainen takaluukun ja kuormalaatikon käytön yhteydessä, sillä kuorma on saattanut liikkua kuljetuksen aikana.

Kuormalaatikon voi laskea alas yksinkertaisesti painamalla sen alas paikalleen.

⚠ VAROITUS

- Pysy itse etäällä ja pyydä toisia henkilöitä pysymään etäällä kuormalaatikon ja rungon yhtymäkohdasta laskiessasi kuormalaatikkoa.
- Muista sulkea kuormalaatikko ja takaluukku huolellisesti ennen ajoa.
- Varmista, että et jätä mitään esineitä nostetun kuormalaatikon ja ajoneuvon rungon väliin, jotta kuormalaatikko pääsee lukittumaan asianmukaisesti, kun lasket sen alas.

Kuorman vetäminen

TÄRKEÄÄ

Perävaunun hinaamista varten ajoneuvoon tulee asentaa BRP:n hyväksymä takavetokoukku.

Älä koskaan vedä kuormaa kehiikkoon tai muihin lisävarusteisiin kiinnitettynä; se saattaa aiheuttaa ajoneuvon ympäripyörähdysten. Käytä kuorman vetämiseen vain perävaunun vetokoukkuja (jos asennettu) tai vinssiä (jos asennettu).

Voit käyttää koukkuja maastoon juuttuneen ajoneuvon irrottamiseen.

Kun vedät kuormaa ketjulla tai vaijerilla, varmista ettei siinä ennen käynnistystä ole löysää ja säilytä jännite vetämisen aikana.

Jarruta vähitellen vetäessäsi kuormaa ketjulla tai vaijerilla. Kuorman inertia voi aiheuttaa törmäyksen.

Kun vedät kuormaa perävaunulla, noudata suurinta sallittua vetokapasiteettia. Katso *Perävaunun vetäminen* alla.

⚠ VAROITUS

Löysä ketju tai vaijeri voi rikkoutua ja sinkoutua takaisin.

Hinattaessa toista ajoneuvoa on varmistettava että joku kontrolloi hinattavaa ajoneuvoa. Hinattavaa ajoneuvoa on jarrutettava ja ohjattava, jotta se ei riistäydy hallinnasta.

Ennen kuin vedät kuormia vinssillä, katso vinssin valmistajan käyttöohjeet.

Vähennä vauhtia kuormaa vetäessäsi ja käänny asteittain. Vältä mäkiä ja epätasaista maastoa. Älä koskaan yritä ajaa jyrkkiä mäkiä. Varaa riittävästi matkaa jarruttamiseen, etenkin kaltevilla pinnoilla ajettaessa ja matkustajaa kuljetettaessa. Varo luistoa tai liukumista.

Perävaunun vetäminen

TÄRKEÄÄ

Perävaunun hinaamista varten ajoneuvoon tulee asentaa BRP:n hyväksymä takavetokoukku.

Perävaunun hinaaminen tällä ajoneuvolla lisää huomattavasti kaatumisvaaraa, etenkin rinteissä. Mikäli ajoneuvolla aiotaan hinata perävaunua varmista, että sen vetokoukku sopii yhteen ajoneuvossa olevan kanssa. Varmistu, että perävaunu on vaakatasossa ajoneuvon kanssa. (Tietyissä tapauksissa pitää ajoneuvon vetokoukkuun mahdollisesti asentaa erityinen jatkovarsi.) Varmista perävaunun kiinnitys ajoneuvoon ketjuilla tai vaijereilla.

Vähennä vauhtia perävaunua vetäessäsi ja käänny asteittain. Vältä mäkiä ja epätasaista maastoa. Älä koskaan yritä ajaa jyrkkiä mäkiä. Varaa riittävästi

matkaa jarruttamiseen, etenkin kaltevilla pinnoilla ajettaessa ja matkustajaa kuljettaessa. Varo luistoa tai liukumista.

Perävaunun kuormaaminen väärin voi aiheuttaa hallinnan menettämisen.

Varmista aina, että kuorma on tasaisesti jaettu ja turvallisesti kiinnitetty perävaunuun; tasaisesti tasapainotettu perävaunu on helpompi hallita.

Aseta aina vaihdevipu asentoon L (hidas ajonopeusalue) hinatessasi perävaunua – ajaminen hitaalla ajonopeusalueella tarjoaa enemmän vääntöä ja lisäksi se helpottaa tasaamaan takarenkaille kohdistuvaa kuormitusta.

Estä ajoneuvon mahdollinen liikkuminen kiilaamalla sen ja perävaunun pyörät pysähdyttyäsi tai pysäköityäsi.

Ole varovainen irrottaessasi kuormattua perävaunua, se tai sen kuorma voi kaataa sinun tai muiden päälle.

Kun vedät kuormaa perävaunulla, noudata vetokoukun kilvessä mainittua maksimipainoa ja -vetokapasiteettia.

Varmista, että aisalle kohdistuu ainakin hiukan painoa.

TUOTTEESSA OLEVAT TÄRKEÄT KILVET (KAIKKI MUUT MAAT PAITSI KANADA/USA)

Ohjekilvet

Lue ja sisäistä kaikkien ajoneuvon varoituskilpien sisältö.

Nämä kilvet on kiinnitetty ajoneuvon kuljettajan, matkustajien tai sivullisten turvallisuuden vuoksi.

Ajoneuvostasi löytyvät seuraavat kilvet, joiden on katsottava kuuluvan vakituisesti ajoneuvoon. Ne on pidettävä aina puhtaina ja näkyvillä. Vaihda kilvet uusiin, jos ne katoavat tai vahingoittuvat. Varoituskilpiä on saatavilla

maksutta. Ota yhteyttä valtuutettuun Can-Am Off-Road -jälleenmyyjään.

Kun tilaat varaosia osille, joihin on kiinnitetty varoituskilpiä, muista tilata (maksutta) myös asianmukaiset varoituskilvet, jollei niitä ole jo kiinnitetty varaosiin.

TÄRKEÄÄ:

Mikäli ajoneuvon ja tämän käyttäjän käsikirjan välillä esiintyy eroavaisuuksia, ajoneuvon kiinnitetyillä ohjekilvillä on ensisijainen asema käsikirjan ohjeistukseen nähden.

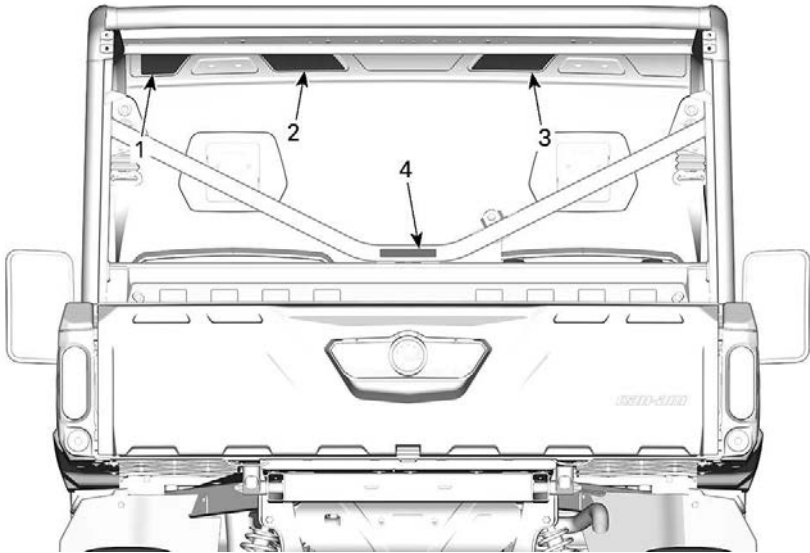

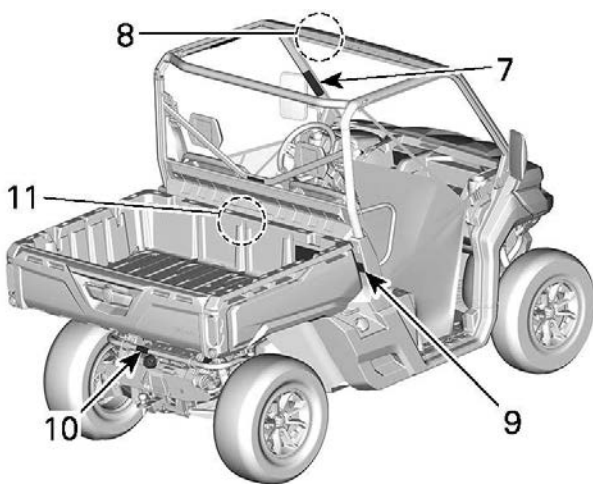
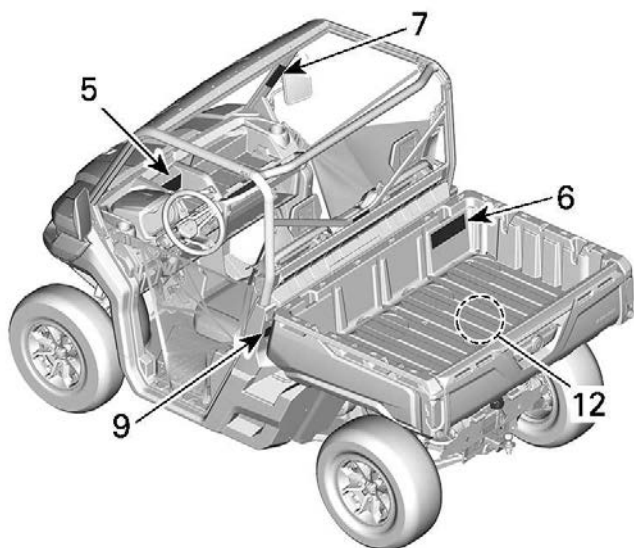

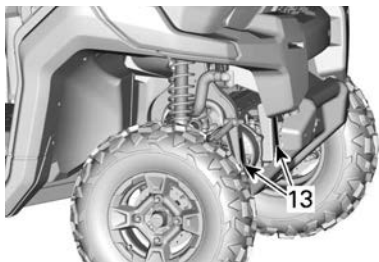

1. Yleisvaroitus
2. Yleinen käyttövaroitus
3. Matkustajavaroitus
4. Kuorman vetäminen kehikolla
5. 2WD/4WD-valitsin
6. Rengaspaine ja enimmäiskuormitus
7. Kaatuminen
8. Ajoneuvon kuljetus ja hinaus
9. Kuormalaatikon puristumiskohta
10. Hinaus- ja aisapaino
11. Jäähdytysneste kuumaa
12. Pako
13. Vinssin asennus

Kuljettajan varoituskilpi

⚠ VAROITUS

- Lue ja ymmärrä kaikki varoituskilvet ja käyttäjän käsikirja.
- Käytä aina hyväksyttyä kypärää ja suojavarusteita.
- Kiinnitä turvavyöt ja varmista, että verkko tai ovi on tukevasti kiinni.
- Käytä aina kuulosuojaimia.
- Jokaisen käyttäjän tulee pystyä istumaan selkä selkänojaa vasten, jalat lattiassa tai jalkatapissa ja kädet ohjauspyörällä tai käsikahvoissa.
- Jos epäilet, että ajoneuvo voi keikahtaa tai kaatua, vähennä loukkaantumisen riskiä: Pidä tukeva ote ohjauspyörästä tai käsikahvoista ja tue itsesi. Älä laita mistään syystä mitään vartalosi osaa ajoneuvon ulkopuolelle.
- Pysy aina täysin ajoneuvon sisäpuolella.

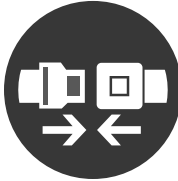

7947

Yleinen varoituskilpi

 **VAROITUS**

- Varmista, että käyttäjät ovat yli 16-vuotiaita ja omaavat voimassa olevan ajoluvan.
- Älä ylitä matkustajien lukumäärää: 3 käyttäjää.
- Älä salli ihmisten ajaa käytettyään alkoholia tai huumeita.
- Vältä hallinnan menetys ja kaatuminen:
 - Vältä äkkinäisiä ohjausliikkeitä, sivuluisua, liukumista ja perän luistattamista äläkä koskaan pyöritä ajoneuvoa paikallaan.
 - Vältä äkkiihdytystä kääntäessäsi ajoneuvoa, myös lähtiessäsi liikkeelle pysähdyksistä.
 - Hidasta ennen käännöksen aloittamista.
 - Ota etukäteen huomioon mäet, epätasainen maasto, ajourat ja muut maastossa ilmenevät muutokset, jotka vaikuttavat pitoon.
 - Vältä päällystettyjä pintoja.
 - Vältä ajoa rinteen suuntaisesti (rinteen poikki).
- Kaatumiset ovat aiheuttaneet vakavia loukkaantumisia sekä kuolemantapauksia myös tasaisilla ja aukeilla alueilla.
- Älä käytä ajoneuvoa julkisilla teillä (paitsi jos maastoajoneuvon käyttö tiellä on sallittu) – seurauksena voisi olla törmäys autojen ja kuorma-autojen kanssa.
- Katso ennen ajoneuvon käyttöä turvallisuusvideo; käytä QR-koodin linkkiä tai käy Can-Am-verkkosivustolla.

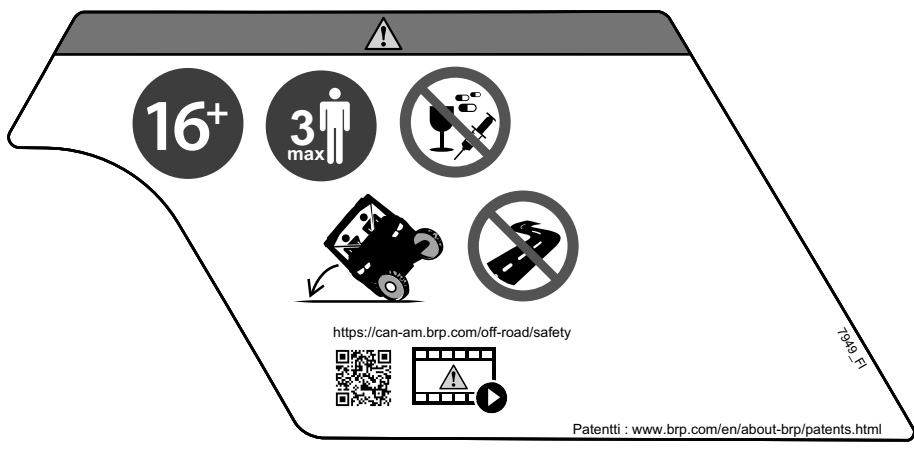

Matkustajan varoituskilpi

⚠ VAROITUS

- Käytä aina hyväksyttyä kypärää ja suojarusteita.
- Käytä aina kuulosuojaimia.
- Kiinnitä turvavyöt ja varmista, että verkko tai ovi on tukevasti kiinni.
- Jokaisen käyttäjän tulee pystyä istumaan selkä selkänojaa vasten, jalat lattiassa tai jalkatapissa ja kädet käsikahvoissa.
- Jos epäilet, että ajoneuvo voi keikahtaa tai kaatua, vähennä loukkaantumisen riskiä:
 - Pidä tukeva ote ohjauspyörästä tai käsikahvoista ja tue itsesi.
 - Älä laita mistään syystä mitään vartalosi osaa ajoneuvon ulkopuolelle.
- Pysy aina täysin ajoneuvon sisäpuolella.
- Älä salli ihmisten ajaa käytettyään alkoholia tai huumeita.

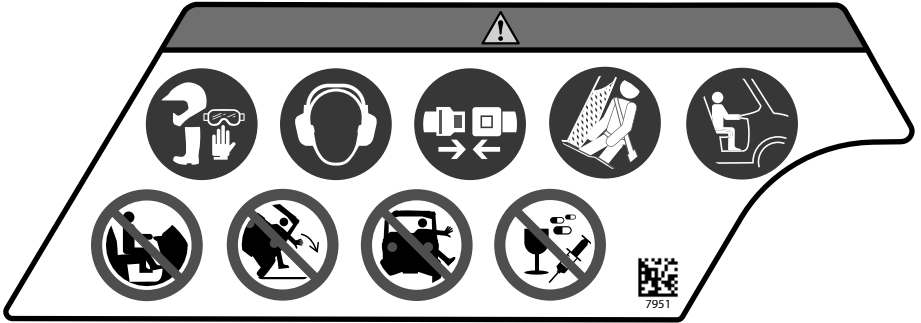











Rengaspaine ja enimmäiskuormitus – Varoituskilpi

 **VAROITUS**

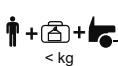







- Etsi ja lue käyttäjän käsikirja. Väärä rengaspaine tai ylikuorma saattaa aiheuttaa hallinnan menetyksen ja johtaa VAKAVAAN LOUKKAANTUMISEEN tai KUOLEMAAN.
- Käytä aina asianmukaista merkittyä rengaspainetta.
- ÄLÄ KOSKAAN anna ajoneuvon suurimman sallitun kuorman ylittyä, mukaan lukien kuljettajan, matkustajan, kuorman, lisävarusteiden ja perävaunun aisan paino, jos soveltuu.
- Älä laita kuormalaatikkoa liian täyteen.
- ÄLÄ KOSKAAN laita polttoainesäiliötä kuormalaatikon sisään täytessäsi sitä. Tämä voi johtaa räjähdykseen.
- Älä koskaan kuljeta matkustajia kuljetuslaatikossa tai takaluukussa.

Mallit ABS:n kanssa

   	 kPa		 < kg	 < kg	  704908955_FI
	3x	97	221	680	
	3x	165	241	771	544
	6x	152	262	794	454

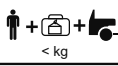
TR ABS

Mallit ilman ABS:ää

 	 kPa		 < kg	 < kg	  8897_FI
	3x	69	152	680	

TR

Kaatuminen – Varoituskilvet

⚠ VAROITUS

- Älä koskaan yritä estää kaatumista käsilläsi tai jaloillasi.
- Älä koskaan pidä kiinni korista ajon aikana.
- Kiinnitä turvavyöt ja varmista, että verkko tai ovi on tukevasti kiinni.

Vasen puoli

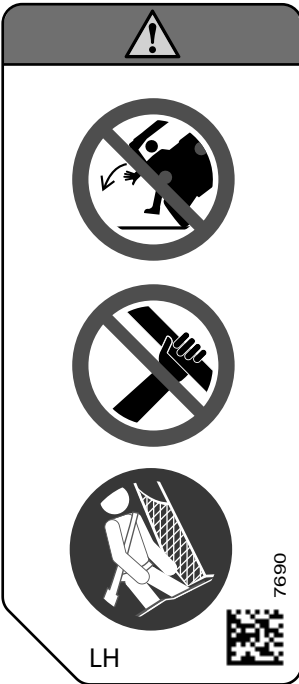

Oikea puoli

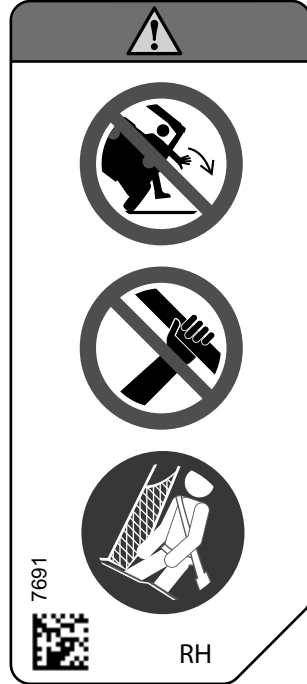

2-/4-vedon valinta – Varoituskilpi

⚠ VAROITUS

- Pysäytä ajoneuvo ja kytke jarru ennen vaihdevivun ja 2-veto/4-vetokatkaisimen käyttämistä.
- Kun matkustajan/matkustajien, kuorman ja vetoaisan paino on yli 225 kg (500 lb), aseta vaihdevipu hitaalle vaihdealueelle (L).
- Aseta vaihdevipu pysäköintiasentoon (P) ennen ajoneuvosta nousemista. Ajoneuvo voi lähteä rullaamaan, jollei vaihdevipu ole pysäköintiasennossa (P).

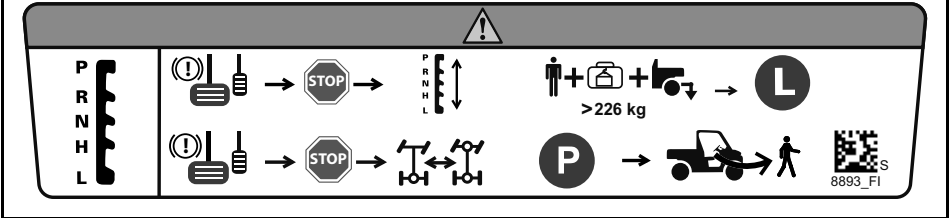

Hinaus ja aisapaino – Varoituskuvake

⚠ VAROITUS

- Kun vedät perävaunua, aseta vaihdevipu hitaalle ajonopeudelle (L).
- Alenna nopeutta ja käänny varovasti.
- Vältä mäkiä ja epätasaista maastoa.
- Jätä pidempi jarrutusmatka.

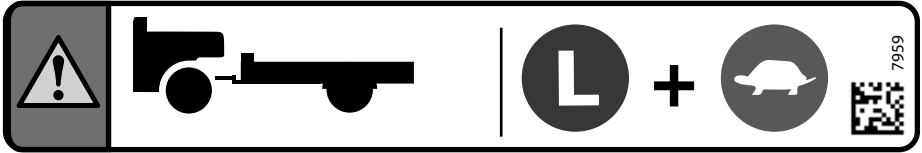

Kuormalaatikon puristuskohta – Varoituskilpi

⚠ VAROITUS

- Puristumiskohta. Pidä loitol-la, kun lasket kuormalaatikkoa alas.



Kuorman vetäminen kehikolla – Varoituskilpi

⚠ VAROITUS

- ÄLÄ KOSKAAN kiinnitä kuorman vetoköyttä koriin. Se saattaa aiheuttaa ajoneuvon kaatumisen. Käytä ainoastaan perävaunun vetokoukkaa tai apukoukkaa kuorman vetämiseen.



Ajoneuvon kuljetus ja hinaus – Varoituskilpi

VAROITUS

- Ajoneuvoa ei saa hinata taakapäin, kun tuulilasi on paikallaan. Tämä voi rikkoa tuulilasin.
- Hinaajaajoneuvoa edestäpäin.



7960

Jäähdytysneste kuumaa – Varoituskilpi

VAROITUS

Älä avaa kuumana.



Vinssin asennus – Varoituskilpi

VAROITUS

- Älä koskaan maadoita sähkökomponenttia, kuten vinssiä, rungon tämän kohdan läheisyyteen.
- Sähkökomponentti voi käytön aikana tuottaa epätoivotun ohjaustehostuksen signaalin, joka johtaa tahattomaan ohjausliikkeeseen.
- Tietyissä olosuhteissa tahaton ohjausliike voi johtaa ajoneuvon hallinnan menettämiseen, mikä lisää vakavan LOUKKAANTUMISEN tai jopa HENGENVAARAA.

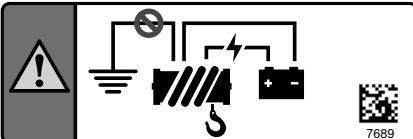

7689

Kylmäkäynnistys – Varoituskilpi

Tämä kilpi sijaitsee etuhuoltotilassa.

VAROITUS

Moottorin käynnistyminen alle -30 °C:n pakkasella ei ole taattua. Moottorin käsikäynnistys hätätilanteessa ei ole mahdollista.

8730_FI

VAIN EURAASIAN TALOUSUNIONISSA

Pakoputki – Kuuman osan kuvake



Valettu turvallisuuskuvake

Valettu takaluukkukuvake

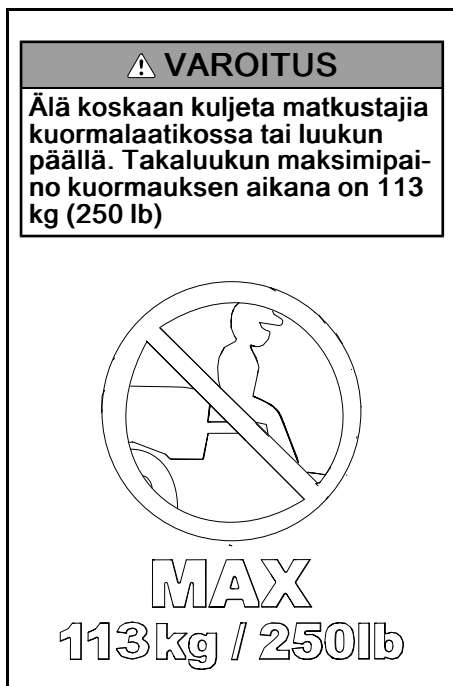

Kelpoisuuskilvet

Näistä kilvistä ilmenee ajoneuvon hyväksynnät.

ROHVA-kelpoisuuskilpi

Tämä kilpi sijaitsee ohjaamon sisällä pituussuuntaisessa kehikoputkessa kuljettajan istuimen yläpuolella.

BRP Certifies that this ROV complies with the American National Standard for Recreational Off-Highway Vehicles, ANSI / ROHVA 1 – 2016 Standard.
BRP ilmeä, että tämä ROV täyttää Yhdysvaltojen kansallisen standardijärjestön määrittelemän ANSI / ROHVA 1 - 2016-standardin vapaa-ajan maastoajoneuvoille.

This roll over protective structure meets the performance requirements of ISO 3471: 2006 and OSHA requirements of 29 CFR § 1928.53 (Tested at GVWR).
Kattamisesta suojava rakenteesta täytettyä suojuskyvykkäimukset standardin ISO 3471: 2006 ja OSHA-vaatimukset 29 CFR § 1928.53 (Testattu GVWR:ssä).

704906301_F1

EPA-kilpi

Tämä kilpi sijaitsee ohjaamon sisällä vasemmassa paneelissa kojelaudan alla.

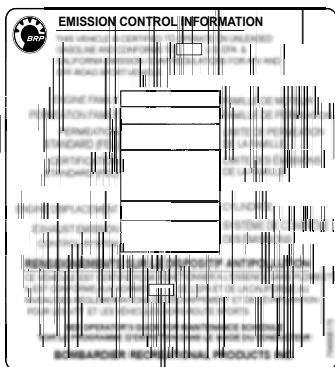

SOVELTUESSA

Kehikon kelpoisuuskuva

Tämä kilpi sijaitsee keuhikon vasemmassa yläosassa.

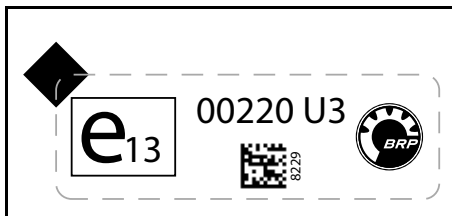

Luokkakelpoisuuskuva

Tämä kilpi sijaitsee keuhikon vasemmassa yläosassa.



Etanolikelpoisuuskuva

Tämä kilpi sijaitsee aina lähellä polttoainesäiliön korkkia.



Teknisiä tietoja sisältävä tarra

Keski-istuimen aukaisukuvake

Tämä kuvake sijaitsee keski-istuimen lukituskielekkeen lähellä.

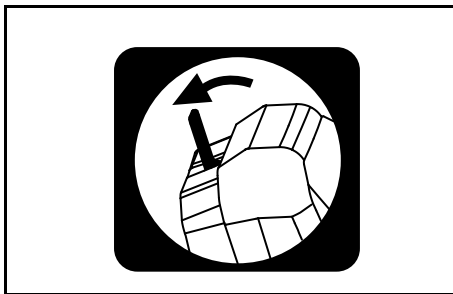

Pysäköintiasentovivun kuvake

Tämä kilpi sijaitsee vaihdevivun lähellä.



Ilmansuodattimen vaihto – Kuvake

TÄRKEÄÄ

Katso käyttäjän käsikirjasta, miten ilmansuodatin vaihdetaan.

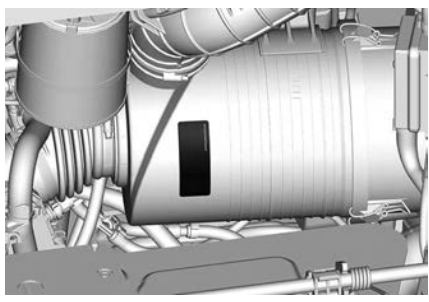
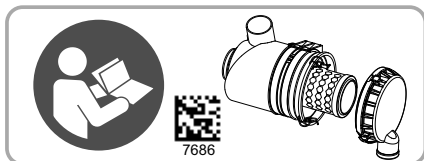

Käynnistysasennon kuvake

Tämä kilpi sijaitsee virtakytkimen alaosan lähellä.

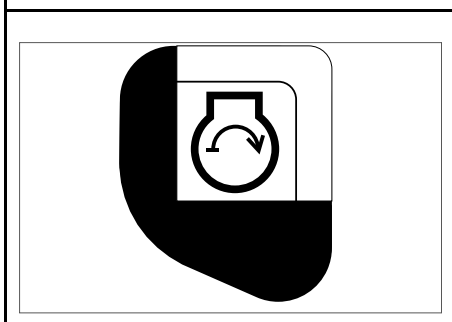

Sivuvalon asentokuvake

Tämä kilpi sijaitsee virtakytkimen yläosassa.

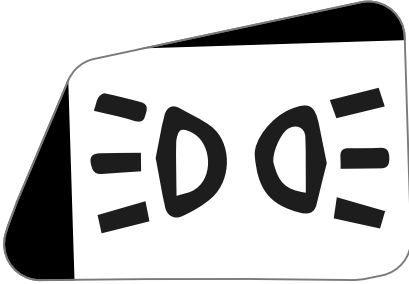

Nostokohta

Tämä kilpi sijaitsee ajoneuvon alla nostokohtien lähellä.

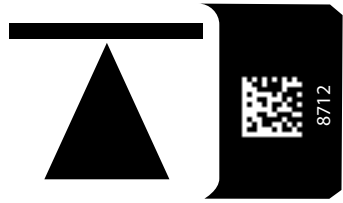

Etujousituksen rasvanippon sijainti

Tämä kilpi sijaitsee yläjousituksen tukivarsissa lähellä iskunvaimenninta.

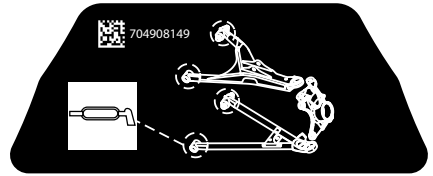

Jarrunesteen kuvake

Tämä kilpi sijaitsee jarrunestesäiliön yläosassa.



Takajousituksen rasvanippon sijainti

Tämä kilpi sijaitsee kuormalaatikon alla lähellä iskunvaimenninta.

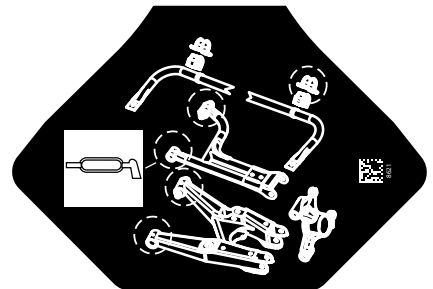

AJONEUVOA KOSKEVAT TIEDOT

ENSISIJAISET HALLINTALAITTEET

On tärkeää tietää kaikkien hallintalaitteiden sijainti ja toiminnot sekä harjoitella niiden tasaista ja koordinoitua käyttöä.

TÄRKEÄÄ:

Jotkut ajoneuvon varoituskilvet eivät näy kuvissa. Katso lisätietoja ajoneuvon varoituskilvistä kohdasta *Tuotteessa olevat tärkeät kilvet*.

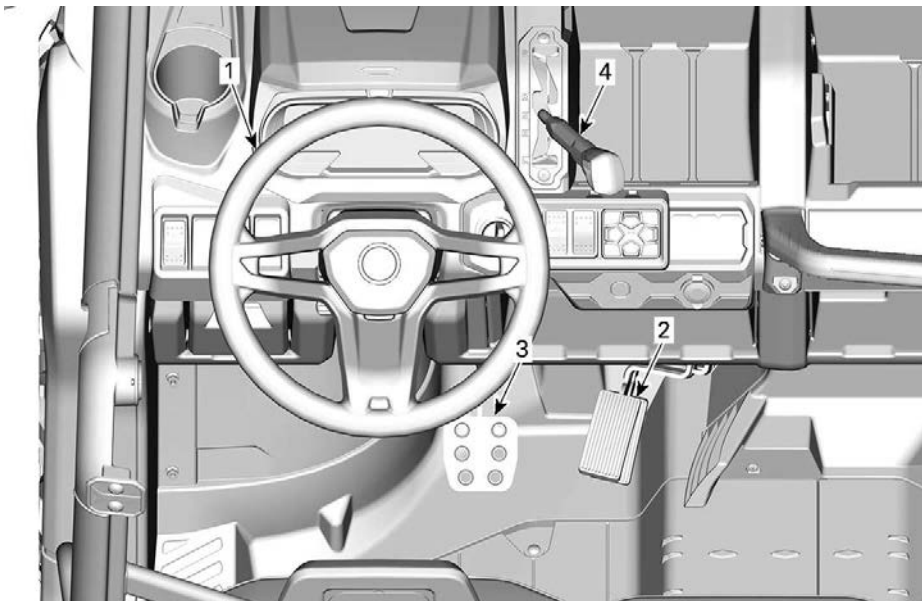

1. Ohjauspyörä
2. Kaasupoljin
3. Jarrupoljin
4. Vaihdevipu

Ohjauspyörä

Ohjauspyörä sijaitsee kuljettajan istuimen edessä.

Ohjauspyörällä ohjataan ajoneuvoa vasemmalle tai oikealle.

Käännä ohjauspyörää siihen suuntaan, johon haluat ajaa.

Tartu ohjauspyörään molemmiin käsiin, mutta älä kierrä peukaloitasi ohjauspyörän ympärille.

HUOMIO

Hankalissa reittiolosuhteissa tai ylittämässä estettä ohjauspyörä saattaa yhtäkkiä nykäistä yhdelle puolelle voimakkaasti aiheuttaen käsi- tai rannevammoja, jos peukalot on kierrettyä ohjauspyörän ympäri.

Dynaaminen ohjaustehostin (DPS) vähentää ohjauspyörän kääntämiseen tarvittavaa voimaa.

Kaasupoljin

Kaasupoljin sijaitsee jarrupolkimen oikealla puolella.

Kaasupolkimella hallitaan ajoneuvon nopeutta.

Kun haluat lisätä ajoneuvon vauhtia tai säilyttää vauhdin, paina oikealla jalallasi kaasupoljinta.

Kun haluat vähentää ajoneuvon vauhtia, vapauta kaasupoljin.

Kaasupoljin on jännitetty jousella ja sen tulee palata lepoasentoonsa (tyhjäkäynti), kun sitä ei paineta.

Jarrupoljin

Jarrupoljin sijaitsee kaasupolkimen vasemmalla puolella.

Jarrupolkimen tehtävä on hidastaa ajoneuvon nopeutta tai pysäyttää se.

Kun haluat vähentää ajoneuvon nopeutta tai pysäyttää sen, paina oikealla jalallasi jarrupoljin alas.

Jarrupoljin on jännitetty jousella ja sen tulee palata lepoasentoonsa, kun sitä ei paineta.

Vaihdevipu

Vaihdevipu sijaitsee yläkonsolissa ohjauspyörän oikealla puolella.

Vaihdevipua käytetään vaihteen valitsemiseen.

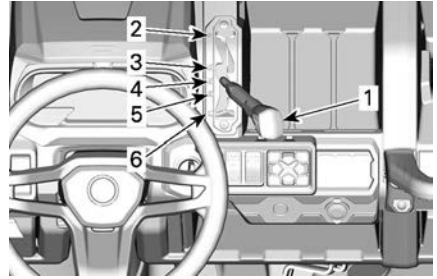

TYYPILLINEN

1. Vaihdevipu
2. Pysäköinti
3. Peruutusvaihde
4. Vapaa
5. Nopea alue (eteenpäin)
6. Hidas alue (eteenpäin)

Ajoneuvo on pysäytettävä ja jarrutettava ennen minkään vaihteen valitsemista.

VAROITUS

Tämän vaihdelaatikon vaihteita ei ole suunniteltu vaihtamiseen ajoneuvon liikkuesssa.

Pysäköinti

Pysäköintiasento (P) lukitsee vaihteiston estääkseen ajoneuvon liikkumisen.

⚠ VAROITUS

Käytä pysäköintiasentoa (P) aina, kun ajoneuvo ei ole käytössä. Ajoneuvo saattaa liikkua, ellei vaihdevipu ole pysäköintiasennossa (P).

TÄRKEÄÄ

Käytä hidasta aluetta perävaunun vetämiseen, raskaan kuorman kuljettamiseen, esteiden ylittämiseen tai ajamiseen mäkeä ylös- ja alaspäin.

Peruutus

Tällä vaihdevivun asennolla ajoneuvolla voi peruuttaa.

Ajoneuvon määryksistä riippuen varusteena voi olla peruutushälytin. Se käynnistyy automaattisesti, kun peruutusvaihte valitaan.

TÄRKEÄÄ:

Peruutettaessa moottorin kierrosluku on rajoitettu, mikä rajoittaa ajoneuvon peruutusnopeutta.

⚠ VAROITUS

Kun peruutat alamäkeen, painovoima saattaa kasvattaa ajoneuvon nopeuden turvallista peruutusnopeutta suuremmaksi.

Vapaa

Vaihteen vapaa-asento kytkee vaihdelaatikon pois päältä.

Nopea alue (eteenpäin)

Tämä asento valitsee vaihteiston nopean ajonopeusalueen. Se on normaali ajonopeusalue. Sillä ajoneuvo saavuttaa maksiminopeutensa.

Hidas alue (eteenpäin)

Tämä asento valitsee vaihteiston hitaan ajonopeusalueen. Sillä ajoneuvo kulkee hitaasti ja renkaissa on maksimivääntövoima.

MUUT HALLINTALAITTEET

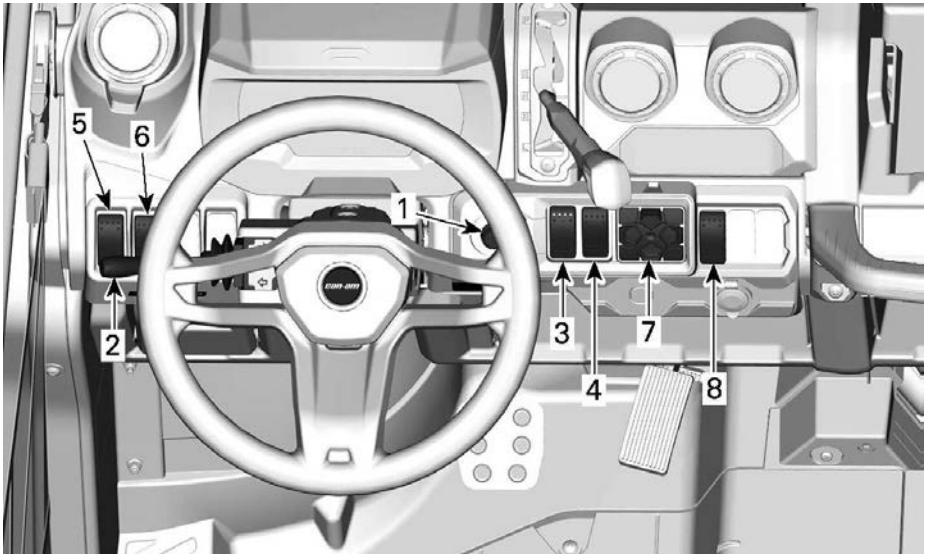

1. Virtalukko
2. Monitoimivipu
3. 2-veto-/4-veto-katkaisin
4. Takatasauspyörästäön katkaisin
5. Hätävilkkukytkin
6. Vinssin katkaisin
7. Näppäimistö (käytetään 7,6" digitaalinäytön kanssa)
8. Mäkilaskun hallintakytkin

Virtalukko ja avaimet

Virtalukko sijaitsee yläkonsolin alueella.

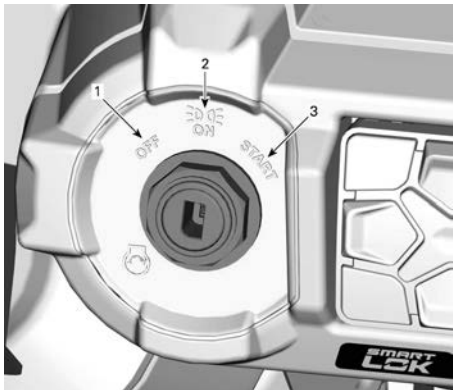

TYYPILLINEN

1. OFF (POIS)
2. PÄÄLLÄ
3. KÄYNNISTYS

OFF (POIS)

Avain voidaan työntää virtalukkoon tai poistaa siitä ainoastaan tässä asennossa.

POIS PÄÄLTÄ (OFF) -asennossa ajoneuvon sähköjärjestelmä ei ole päällä.

Moottori sammutetaan kääntämällä virta-avain asentoon POIS PÄÄLTÄ (OFF).

ON (päällä)

Kun virta-avain käännetään tähän asentoon, ajoneuvon sähköjärjestelmä kytkeytyy päälle.

Mittarin tulisi aktivoitua.

Ajoneuvon valot syttyvät.

Moottori voidaan käynnistää.

KÄYNNISTYS

Moottori käynnistetään tämän asennon avulla.

TÄRKEÄÄ:

Jos virta-avain jätetään asentoon ON yli 30 minuutiksi, moottori ei käynnisty ennen kuin virta-avain on ensiksi käytetty asennossa OFF ja sitten laitettu uudelleen asentoon ON.

Avaimet

Perusavain

Ajoneuvon mukana toimitetaan 2 perusavainta.

Näillä 2 mekaanisella avaimella ei ole nopeus- tai vääntövoimarajoituksia.

D.E.S.S. Avain (saatavissa valinnaisena)

Kaikissa D.E.S.S.-valintoihin liittyvissä asioissa on otettava yhteys valtuutettuun Can-Am Off-Road -jälleenmyyjään lisätietojen saamiseksi.

Digitaalisesti koodattu ajonestojärjestelmä (D.E.S.S.)

Virta-avaimissa on elektronisen piirin muodostama ainutlaatuinen elektroninen sarjanumero.

D. E. S. S.-järjestelmä lukee avaimen koodin ja sallii moottorin käynnistämisen tunnistettuaan avaimen.

Tätä ajoneuvoa voi käyttää kolmen erityyppisen avainohjelmoinnin avulla:

- Work
- Normaali
- Suorituskyky

Jälleenmyyjältä saa täysimittaiset tiedot.

TÄRKEÄÄ:

Lisäavaimia saa jälleenmyyjältä lisävarusteena.

VAROITUS

Vakavaan loukkaantumiseen tai kuolemaan johtavat kaatumiset, ympäripyörähtämiset, törmäykset ja hallinnan menettämiset ovat mahdollisia teho- tai normaaliavaimen kanssa. Normaaliavaimen käyttö ei korvaa sitä, että kuljettaja on valmistautunut, pätevä ja ajaa varoen.

Tehoavain

Tehoavaimen avulla kuljettaja voi käyttää moottorin täyttä vääntövoimaa ja ajoneuvon huippunopeutta.

Tämä avain saattaa olla käytännöllinen kuljettajille, jotka pitävät nopeamasta kiihtyvyydestä, tai ajavat ympäristössä, jossa suuret nopeudet ja suuri kiihtyvyys ovat olosuhteisiin sopivia. Esimerkiksi leveillä, suorilla reiteillä, kuljettaja saattaa haluta käyttää tehoavainta.

Normaaliavain

Normaaliavain rajoittaa moottorin nopeudeksi 70 km/h (43 mph) ja vähentää vääntömomenttia 10 %.

Työavain

Työavaimen avulla voi käyttää 100 % moottorin maksimiväännöstä, mutta ajonopeudeksi rajoittuu 40 km/h (25 mph).

VAROITUS

Jyrkissä alamäissä moottorin nopeudenrajoitin ei ehkä kykene estämään ajoneuvon kiihtymistä tuon nopeuden yläpuolelle

Tämä avain saattaa olla käytännöllinen kuljettajille, jotka toivovat enemmän asteittaista kiihtyvyyttä, tai ajavat ympäristössä, jossa täysi nopeus ja suuri kiihtyvyys eivät ole tarpeen. Esimerkiksi kapeilla, mutkaisilla reiteillä

saattaa kuljettaja haluta käyttää normaaliavainta.

D.E.S.S. – joustava järjestelmä

Can-Am Off-road-jälleenmyyjäsi voi ohjelmoida ajoneuvosi D. E. S. S.-järjestelmään jopa 8 erilaista avainkoodia.

Jos sinulla on useampi kuin yksi D. E. S. S.-varustettu ajoneuvo, valtuutettu Can-Am Off-road-jälleenmyyjä voi ohjelmoida jokaisen D. E. S. S.-avaimen sopimaan muihinkin ajoneuvoihin.

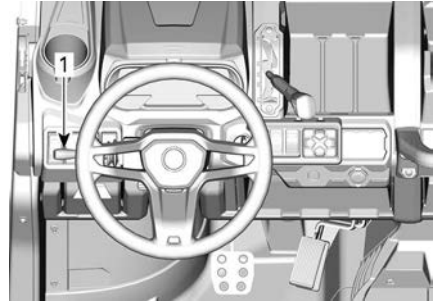
Monitoimivipu**Lähi-/kaukovalon valinta**

1. Monitoimivipu

Kun monitoimivipu on keskiasennossa, lähivalot on valittuna.

Paina monitoimivipua eteenpäin valitaksesi kaukovalot.

Vedä monitoimivipu takaisin valitaksesi uudelleen lähivalot.

TÄRKEÄÄ:

Valot kytkeytyvät automaattisesti päälle, kun virta-avain on asennossa PÄÄLLÄ (ON).

Ajovalon vilkutus

Kun haluat vilkuttaa kaukovaloja lähivalojen ollessa päällä, vedä monitoimivipua.

Äänimerkin antaminen

Voit antaa äänimerkin painamalla monitoimivun päätä ohjauspyörää kohden.

Suuntavilkun kytkeminen päälle

Kun haluat kytkeä VASEMMAT suuntavilkut päälle, paina monitoimivipu alas.

Kun haluat kytkeä OIKEAT suuntavilkut päälle, paina monitoimivipu ylös.

Aseta monitoimivipu takaisin keski-asentoon kytkeäkseen suuntavilkut pois päältä.

2-veto-/4-veto-katkaisin

Mallit ilman Smart-Lok-lukkoa

2-veto/4-veto -katkaisin sijaitsee yläkonsolissa.

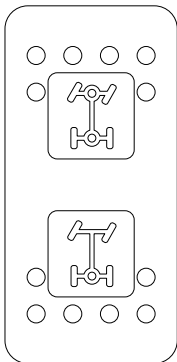

Tällä valitaan joko 2- tai 4-veto ajoneuvon ollessa pysähtyksissä.

TÄRKEÄÄ

Ajoneuvon on oltava paikallaan, kun 2-veto/4-vetokatkaisinta käytetään.

Mikäli kytkeminen suoritetaan ajettaessa, voi syntyä mekaaninen vaurio.

2-vetomuoto kytkeytyy päälle, kun katkaisin painetaan alaspäin. Silloin ajoneuvossa vetävät vain takarengaat.

Takatasauspyörästön lukon katkaisin

Takatasauspyörästön lukon katkaisin sijaitsee yläkonsolissa.

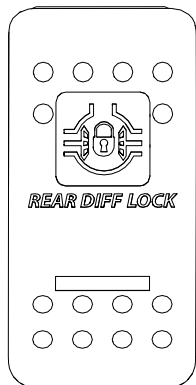

Katkaisimella voidaan lukita takatasauspyörästö.

TÄRKEÄÄ

Ajoneuvon on oltava pysäytettyinä, kun tasetasauspyörästön katkaisinta käytetään.

Mikäli kytkeminen suoritetaan ajettaessa, voi syntyä mekaaninen vaurio.

Takatasauspyörästö lukittuu, kun katkaisin työnnetään ylös, ja avautuu, kun katkaisin työnnetään alas.

Näppäimistö

Kun 7,6" digitaalinäyttö on asennettu, näppäimistö siirrytään eri valikkoihin ja vaihtoehtoihin.

näppäimistö sijaitsee yläkonsolissa.

4-vetomuoto kytkeytyy päälle, kun katkaisin painetaan ylöspäin.

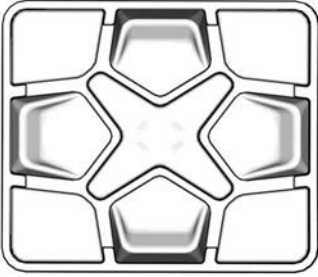

Vinssin katkaisija

Vinssiä voidaan ohjata ajoneuvon sisä- ja ulkopuolelta yläkonsolissa sijaitsevan vinssin katkaisimen avulla.

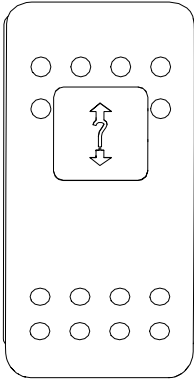

Katso ohjeet oikeanlaisesta vinssin käytöstä ajoneuvosi mukana tulleesta *vinssioppaasta*.

Hätävilkkukytkin

Hätävilkkukytkin sijaitsee yläkonsolissa.

sijaitsee

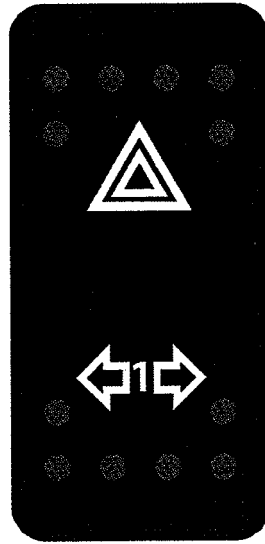

Tämä katkaisin kytkee kaikki suunta-tilkut päälle samanaikaisesti. Hätävilkkua käytetään ajoneuvon ollessa paikoillaan osoittamaan, että ajoneuvo haittaa tilapäisesti liikennettä.

Kytetään päälle hätävilkkukatkaisinta painamalla.

TÄRKEÄÄ:

Hätävilkkuja voidaan käyttää myös ajoneuvon sähköjärjestelmän ollessa pois päältä.

Mäkilaskun hallintakytkin (HDC)

Mäkilaskun hallintakytkin sijaitsee konsolissa.

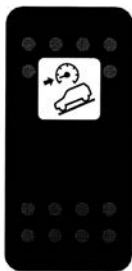

Mäkilaskun hallintaa (HDC) tulee käyttää pehmeän ja hallitun mäkilaskun saamiseksi, kun ajetaan jyrkkää mäkeä alas ilman, että kuljettajan tarvitsee painaa jarrupoljinta.

Ajoneuvon pitäisi pysyä asetetussa nopeudessa ilman kuljettajan puuttumista asiaan. Kuljettaja voi kytkeä HDC:n pois päältä tai uudestaan päälle HDC-katkaisimen avulla.

Paina päälle/pois päältä kytkemiseksi HDC-katkaisinta vähintään 0,5 s (HDC ON/OFF näkyy näytön alemmassa osassa ja luistoneston merkkivalo syttyy).

HDC:n voi kytkeä päälle/pois päältä missä tahansa nopeudessa:

- Jos HDC laitetaan päälle alle 4 km/h nopeudessa, HDC:n kohdenopeus asetetaan arvoon 4 km/h.
- Jos HDC laitetaan päälle nopeudessa 4–30 km/h, HDC:n kohdenopeudeksi asetetaan senhetkinen nopeus.
- Jos HDC laitetaan päälle yli 30 km/h nopeudessa, HDC kytkeytyy päälle valmiustilaan (symboli näyttää mittaristossa yhä ON)

Kun HDC puuttuu aktiivisesti ajoon,

luistoneston merkkivalo  vilkkuu mittaristossa.

VARUSTUS

Säädettävä ohjaus

Ohjauspyörän korkeus on säädettävä.

Säädä ohjauspyörän korkeus rintasi tasolle, älä pääsi tasolle.

Kun haluat säätää ohjauspyörän korkeuden:

1. Vapauta ohjauspyörä vetämällä kallistusvipua itseäsi kohti.
2. Liikuta ohjauspyörä haluamaasi asentoon.
3. Vapauta kallistusvipu, jotta se lukitsee ohjauspyörän asennon.

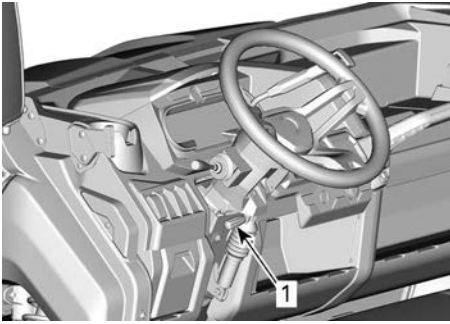

1. Kallistusvipu

⚠ VAROITUS

Älä koskaan säädä ohjauspyörän korkeutta ajon aikana. Voit menettää hallinnan.

Juomatelineet

Kaikki paitsi XU-mallit

Kojelaudan kummallakin puolella on juomateline sivuverkkojen kiinnityskohtien läheisyydessä.

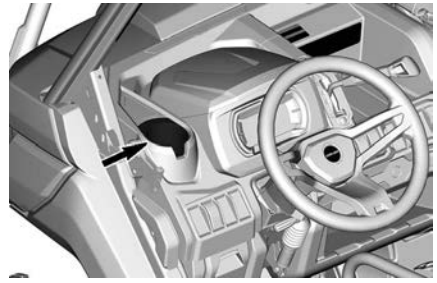

Keskimatkustajan istuimen selkänojassa on saatavilla kaksi lisäjuomatelineettä.

Laske selkänojaa, jotta pääset niihin käsiksi.



TYYPILLINEN

1. Selkänojan lukitusmekanismi



TYYPILLINEN

1. Keskimatkustajan selkänojan juomateline

TÄRKEÄÄ:

Älä käytä juomatelineitä ajaessasi vaativissa olosuhteissa.

Matkustajan käsikahva

Matkustajat voivat pitää kädellään kiinni etukäsikahvasta, joka sijaitsee istuinten edessä.

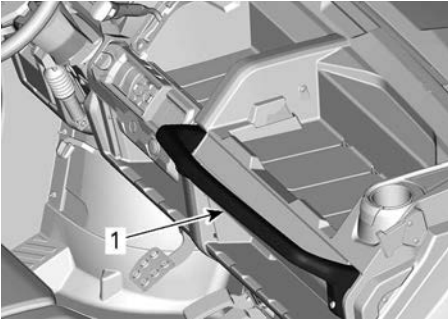

1. Matkustajan käsikahva

Käsikahvasta kiinni pitämällä matkustajat voivat tukea itseään ajoneuvon liikkeitä vastaan. Lisäksi kahvat auttavat pitämään matkustajien kätet ja vartalon ohjaamon sisäpuolella, jos ajoneuvo kaatuu.

⚠ VAROITUS

Älä koskaan käytä ajoneuvon keuhikkoa käsikahvana. Ohjaamon ulkopuolella olevat esineet voivat iskeytyä käsiin tai ne saattavat jäädä puristuksiin kaatumisen yhteydessä.

Tavaratilat

Ajoneuvo on varustettu tavaratiloilla, jossa voidaan kuljettaa keveitä esineitä.

Kuljettajan tavaratila

Saatavana vain Base-malleissa

Kuljettajan puolella on pieni tavaratila.

Voit avata sen kahvasta kiertämällä ja vetämällä.

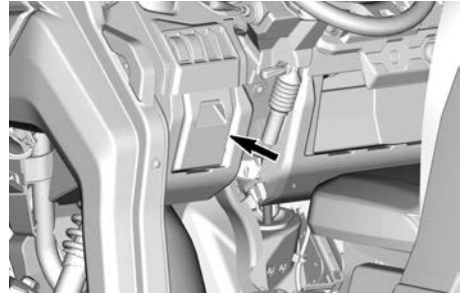

Säilytyslokero istuimen alla

Istuimen alla on näppärä, irrotettava säilytyslokero.

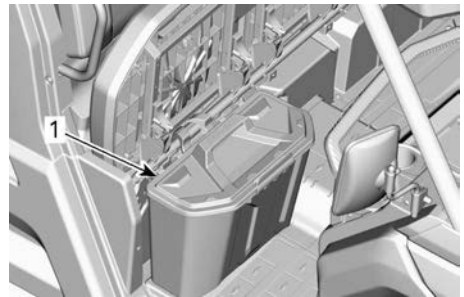

1. Säilytyslokero istuimen alla

Voit poistaa istuimen alla olevan säilytyslokeron nostamalla oikeanpuoleisen matkustajan istuinta ja vetämällä säilytyslokeroa ylöspäin.

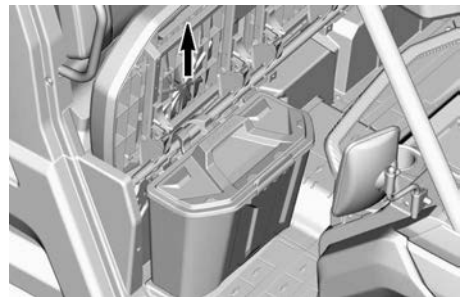

TÄRKEÄÄ:

Kun asetat säilytyslokeron takaisin paikalleen istuimen alle, varmista, että se kohdistuu oikein istuimen putkiin ja lattian kuvioihin nähden. Muuten se ei mahdu istuimen alle.

Avotavaratilat

Konsolissa on useita avotavaratiloja.

VAROITUS

Varmista ajon aikana, että mikään avotavaratilaan asetettu esine ei voi aiheuttaa vahinkoa ajoneuvon kaatumisen yhteydessä.

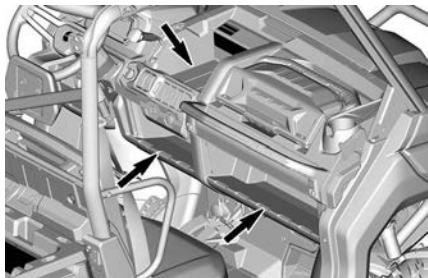

KAIKKI PAITSI BASE

Keskimatkustajan selkänöjan säilytystila

Säilytystila voidaan ottaa käyttöön laskeamalla keskimatkustajan istuimen selkänöja alas.

TÄRKEÄÄ:

Tyhjennä säilytystila ennen kuin nostat selkänöjan takaisin ylös.



TYYPILLINEN

1. Keskimatkustajan selkänöjan säilytystila

Työkalusarja

Työkalusarja, jossa on perustyökalut. Sijaitsee etupalvelukeskuksessa.

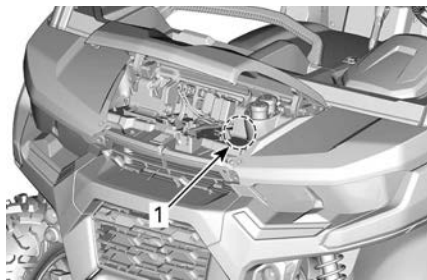

1. Työkalusarja

Jalkatuet

Ajoneuvo on varustettu kuljettajan ja oikeanpuoleisen matkustajan jalkatuilla, joiden avulla jalat voidaan tukea hyvin ajoneuvon lattiaan, mikä auttaa säilyttämään vartalon oikeassa asennossa ajon aikana.

Jalkatuet auttavat vähentämään sääri- ja jalkavammojen vaaraa.

Käytä aina asianmukaisia jalkineita. Katso *Ajovarusteet*.

Kuljettajan sivuverkko

Sivuverkko auttaa pitämään käsivarret, jalat ja olkapäät ajoneuvon sisäpuolella ja vähentää siten loukkaantumisten riskiä.

Sivuverkot voivat estää myös pensaiden tai roskien pääsyn ohjaamoon.

VAROITUS

Älä koskaan aja ajoneuvolla, elleivät molemmat sivuverkot ole paikoilleen lukittuna.

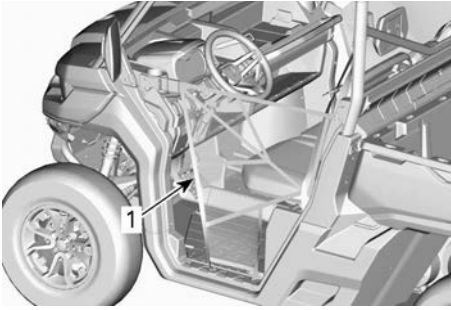

1. Kuljettajan sivuverkko

Sivuverkkoa voi säätää ja se on pidettävä aina mahdollisimman kireällä.

Kun haluat säätää sivuverkot, menetele seuraavasti:

1. Kiinnitä sivuverkko soljen avulla.
2. Kiristä vetämällä kolmesta (3) säätöhihnasta.

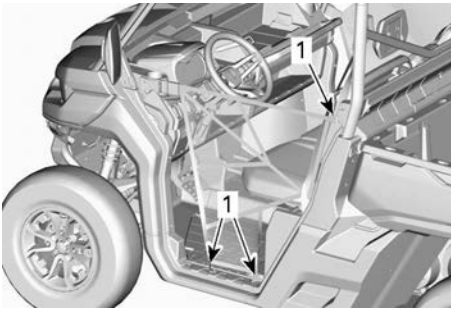

1. Sivuverkon säätökohdat

Matkustajan sivuverkko

Sivuverkko auttaa pitämään käsivarret, jalat ja olkapäät ajoneuvon sisäpuolella ja vähentää siten loukkaantumisten riskiä.

Sivuverkot voivat estää myös pensaiden tai roskien pääsyn ohjaamoon.

VAROITUS

Älä koskaan aja ajoneuvolla, elleivät molemmat sivuverkot ole paikoilleen lukittuna.

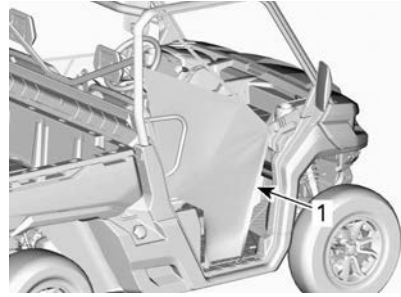

1. Matkustajan sivuverkko

Sivuverkkoa voi säätää ja se on pidettävä aina mahdollisimman kireällä.

Kun haluat säätää sivuverkot, menetele seuraavasti:

1. Kiinnitä sivuverkko soljen avulla.
2. Kiristä vetämällä kolmesta (3) säätöhihnasta.

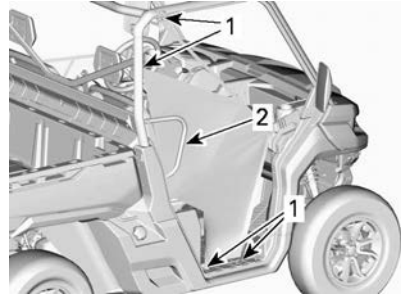

1. Sivuverkon säätökohdat

2. Olkasuoja

Olkasuoja

Ajoneuvo on varustettu matkustajan puolelta olkasuojalla, joka auttaa pitämään matkustajat vartalon ajoneuvon sisäpuolella.

Turvavyöt

Tämä ajoneuvo on varustettu 3-pisteturvavyöillä, jotka auttavat suojaamaan kuljettajaa ja matkustajaa mahdollisten törmäysten, kaatumisten ja ympäripyöryhdysten yhteydessä. Turvavyöt voivat auttaa pitämään matkustajat matkustamossa.

⚠ VAROITUS

Käytä turvavöitä asianmukaisesti aina.
Turvavyöt vähentävät loukkaantumisen vaaraa kolarissa ja auttavat pitämään raajat ohjaamossa kaatumisen tai muun onnettomuuden aikana.

Jos kuljettajan turvavyötä ei ole kiinnitetty, kun:

- Sytytysvirta on PÄÄLLÄ.
 - Turvavyön merkkivalo SYTTY..
 - Monitoimimittaristossa näkyy viesti: SEAT BELT (turvavyö).
- Moottori käynnistetään ja vaihdevipu siirretään PARKKI-asennosta pois, ajoneuvon nopeudeksi rajoittuu noin 20 km/h (12 mph) tasaisella maalla.

⚠ VAROITUS

Ajoneuvo saattaa saavuttaa nopeamman tai hitaamman nopeuden riippuen kaltevuuden jyrkkyydestä.

⚠ VAROITUS

Matkustajan turvavyölle ei ole merkkivaloa tai viestiä.
Kuljettaja on vastuussa matkustajan turvallisuudesta ja hänen on varmistettava, että matkustaja kiinnittää turvavyönsä.

Turvavyön kiinnittäminen ja säätäminen

Turvavyö on varustettu lukituskielekeellä, joka lukitsee lantiovyön, kun vyöhön kohdistuu painetta.

**TYYPILLINEN****1. Lukituskieleke**

Kiinnitä turvavyö työntämällä salpalevy solkeen ja vedä sitten vyötä varmistaaksesi, että se on oikein kiinnitetty.

Säädä turvavyö tiukasti vartaloasi vasten vetämällä olkahihnaa ylöspäin.

**TYYPILLINEN****⚠ VAROITUS**

Käytä turvavöitä asianmukaisesti.
Varmista, että se on kunnolla kiinni ja tiukasti vartaloasi vasten.
Varmista, että se ei ole kiertynyt tai viallinen.

Kun haluat vapauttaa turvavyön, paina soljen punaista painiketta.

Kuljettajan istuin

Tietyissä malleissa kuljettajan istuinta voidaan säätää eteen- ja taaksepäin.

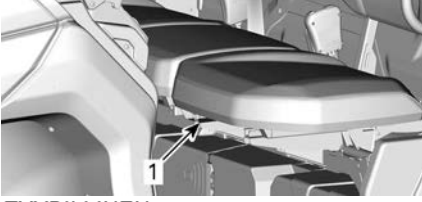
**TYYPILLINEN****1. Säätövipu**

Kun haluat säätää istuinta, liikuta istuimen vipua vapauttaaksesi istuimen. Vapauta vipu lukitaksesi istuimen haluamaasi asentoon.

⚠ VAROITUS

Älä koskaan säädä istuimen asentoa ajaessasi.

Matkustajien istuimet

Matkustajien istuimet eivät ole säädettävissä.

Keskimatkustajan istuimen selkänöjää voi kallistaa eteenpäin juomatelineiden käyttämiseksi. Tämä tapahtuu selkänöjan yläosassa olevan salvan vapauttamisen kautta.

**TYYPILLINEN****1. Selkänöjan lukitusmekanismi**

Kyseessä olevissa malleissa istuimet voi nostaa, jotta pääset käsiksi irrotettavaan istuimen alla olevaan säilytystilaan.

Istuimen nostamiseksi on vedettävä istuimen etuosaa sen vapauttamiseksi

ja nostettava, kunnes se napsahtaa yläasentoonsa.

Polttoainesäiliön korkki

Polttoainesäiliön korkki sijaitsee ajoneuvon kuormalaatikon vapautuskahvan oikealla puolella.

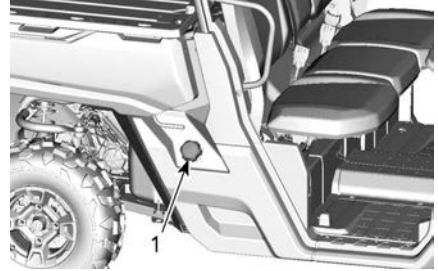
**TYYPILLINEN****1. Polttoainesäiliön korkki**

Katso kappaleesta *Polttoaine* lisätietoja koskien tankkaamista ja polttoaineen koostumusvaatimuksia.

Vinssi

Katso oikeanlaisen vinssin käytön ohjeet ajoneuvosi mukana tulleesta oppaasta.

Vinssiä voi ohjata ajoneuvon sisäpuolelta vinssin katkaisimen avulla, joka sijaitsee yläkonsolissa.

TÄRKEÄÄ

Vinssin intensiivinen ja pitkäkestoinen käyttö voi johtaa akun purkautumiseen.

Intensiivinen vinssin käyttö voi aiheuttaa sisäänrakennettujen piirikatkaisijoiden hetkellisen katkeamisen. Tässä tapauksessa on odotettava hetki ja sitten vinssin käyttöä voi jatkaa. Piirikatkaisijat kytkeytyvät automaattisesti jäähdyttyään.

Akun purkautumisen riskiä voi pienentää seuraavilla vinkeillä:

- Avaa vaijeri kelasta aina manuaalisesti: poista vaijerin lukitus kahvan avulla ja avaa vaijeri kiinnityshihnasta vetämällä.
- Anna moottorin käydä vinssin käytön aikana. Älä sammuta ajoneuvoa välittömästi vinssin käytön jälkeen, jotta akulla on aikaa latautua uudelleen.
- Jos käytät vinssiä yli 30 sekunnin ajan, moottorin kierrosluku on suositeltavaa nostaa tasolle 3000 kierr./min akun lataustehon lisäämiseksi.

⚠ VAROITUS

Varmista, että ajoneuvo on VA-PAALLA (N), ennen kuin nostat moottorin kierroslukua.

Tavaralaatikko

Ajoneuvo on varustettu kallistettavalla kuormalaatikolla. Kuormalaatikossa voidaan kuljettaa monenlaista kuormaa.

⚠ VAROITUS

Vähennä hallinnan menettämisen tai kuorman menettämisen vaaraa ja käytä kuormalaatikkoa vain osassa *Turvallisuustietoja* olevan kappaleen *Kuormien kuljetus* mukaisesti.

Kuormalaatikon jakaminen

Kuormalaatikko voidaan helposti jakaa pienemmiksi tavaratiloiksi, jotta kuormat eivät sekoittuisi keskenään.

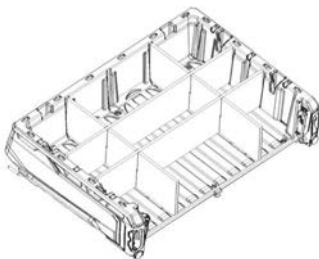

ESIMERKKI KUORMALAAATIKON JAOSTA

Kuormalaatikon kallistuksen vapautuskahvat

Kuormalaatikon salpamekanismia voidaan käyttää ajoneuvon kummallakin puolella olevan vapautuskahvan avulla.

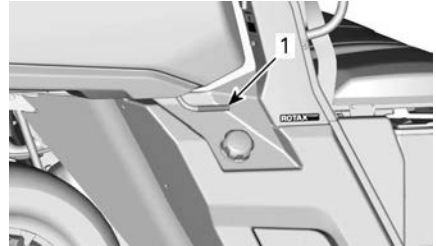

1. Kuormalaatikon vapautuskahva

Kiinnityskoukut

Kuormalaatikossa on sisäpuolella neljä kiinnityskoukkuja, joiden avulla kuorma voidaan kiinnittää varmasti kuormalaatikkoon.

TÄRKEÄÄ

Ajoneuvoa ei saa nostaa näistä kiinnityskoukuista.

Perälauta

Kuormalaatikko voidaan sulkea takaluukulla.

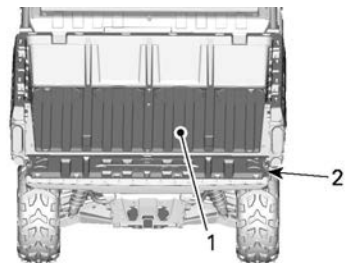

1. tavaralaatikko
2. Perälauta

TÄRKEÄÄ

Älä ylitä 113 kg/250 lb painoa takaluukulla kuormatessasi tai purkaessasi kuormaa. Sulje aina takaluukku ennen ajoa pienentääksesi kuorman menettämisen riskiä.

Perälaudan irrottaminen

Avaa takaluukku ja irrota kiinnitysvaijerit.

Aseta takaluukku asentoon, jossa se on irrotettavissa saranakohtista.

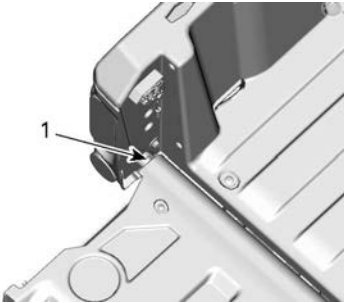

1. Takaluukun saranakohta

12 voltin pistorasiat

Kätevä roikkaa tai muita kannettavia laitteita varten.

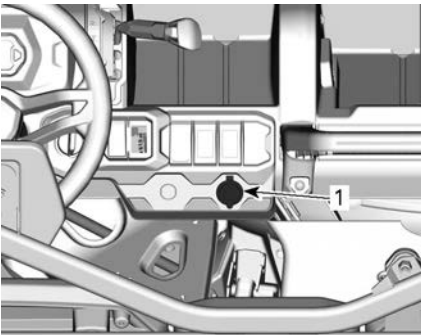
**KAIKKI MALLIT**

1. 12 V:n pistorasiat

Irrota suojakansi ennen käyttöä. Kiinnitä se aina paikalleen käytön jälkeen suojaamaan ilmastoa vastaan.

Jarrujen pitomekanismi

Jarrujen pitomekanismi sijaitsee ohjauspyörän vasemmalla puolella, jarrupolkimen yläpuolella.

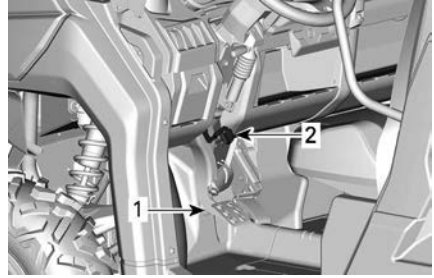
**TYYPILLINEN**

1. Jarrupoljin
2. Jarrujen pitomekanismin vipu

Jarrujen pitomekanismin tehtävänä on pitää kaikkien pyörien jarrut päällä, kun vaihdevipu on pysäköintiasennossa.

Kytke jarrujen pitomekanismi päälle seuraavalla tavalla:

1. Pysäytä ajoneuvo.
2. Paina jarrua ja pidä se painettuna.
3. Aseta vaihdevipu pysäköintiasentoon (Park).
4. Kun pidät jarrua edelleen painettuna, nosta vipua kohti ohjauspyörää.
5. Vapauta jarru, jolloin polkimen pitäisi pysyä alhaalla.

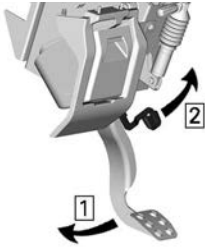

1. Paina jarrupoljinta ja pidä se painettuna
2. Nosta vipua

TÄRKEÄÄ:

Jarrujen pitomekanismin vipu on säädettävissä useisiin eri asentoihin.

⚠ VAROITUS

Varmista, että ajoneuvo pysyy varmasti paikoillaan kytkettyäsi jarrujen pitomekanismin. Aseta vaihdevipu AINA PYSÄKÖINTIASENTOON (P), kun käytät jarrujen pitomekanismia.

Kun haluat vapauttaa jarrujen pitomekanismin, paina yksinkertaisesti jarrupoljinta ja pidä se painettuna, aseta vaihdevivulla vaihde päälle, ja vapauta sitten jarrupoljin. Vapautettaessa sen pitäisi palautua lepoasentoonsa.

Jarrujen pitomekanismin turvallinen käyttö edellyttää, että vaihdevipu asetetaan pysäköintiasentoon. Ei ole suositeltavaa käyttää pelkästään jarrujen pitomekanismia.

⚠ VAROITUS

Varmista, että jarrujen pitomekanismi on vapautunut, ennen kuin lähdet liikkeelle. Jos jarrujen pitomekanismi jätetään päälle ajon ajaksi, se voi vaurioittaa jarrujärjestelmää ja aiheuttaa jarrutehon menetyksen ja/tai tulipalon.

Sivupeilit

Tämä ajoneuvo on varustettu sivupeileillä.

Peilejä voi säätää kuljettajalle sopiviksi.

⚠ VAROITUS

Älä säädä peilejä ajon aikana. Voit menettää ajoneuvosi hallinnan.

Perävaunun vetokoukku

Ajoneuvossa on vakiovetokoukku, jonka koko on 50,8 x 50,8 mm (2 x 2 in).

Katso vetokoukun tuen oikea käyttö kappaleesta *Kuormien kuljettaminen ja työajo*.

⚠ VAROITUS

Vähennä hallinnan menettämisen tai kuorman menettämisen vaaraa noudattamalla aina suurinta sallittua vetokapasiteettia.

Vetotanko

Vetotanko, johon on asennettu 50 mm:n pallo.

Katso suositukset kuormien kuljettamisesta ja hinaamisesta kohdasta *Tekniset tiedot*.

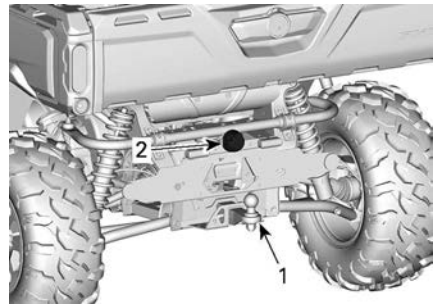

1. Perävaunun vetokoukku
2. Perävaunuliitin

VAROITUS

Muista asentaa pallo, joka on sopivan kokoinen vedettävään laitteeseen nähden.

TÄRKEÄÄ:

Noudata perävaunun valmistajan ohjeita oikeanlaista kiinnitystä koskien.

Vetotangon asentaminen

Aseta vetotanko vetokoukkuun.

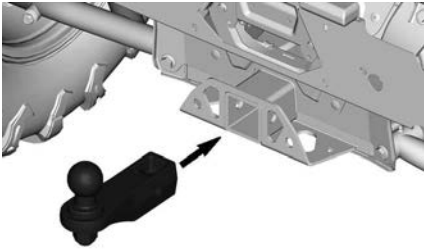

TYYPILLINEN

Työnnä sokka vetotangon ja vetokoukun läpi.

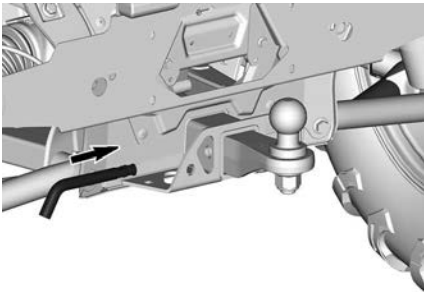

TYYPILLINEN

Kiinnitä sokka paikalleen lukkoa kääntämällä.

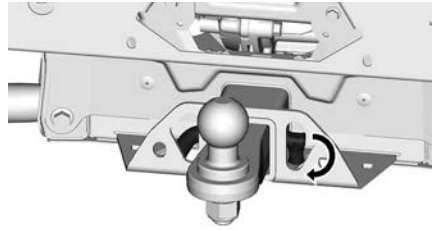

TYYPILLINEN

VAROITUS

Varmista, että vetotanko on kiinnitetty tukevasti.

Perävaunun valoliitin

Liitin, jota käytetään valoilla varustetun perävaunun kanssa.

Katso veto-ohjetta perävaunun vetokoukun ohjekilvestä.

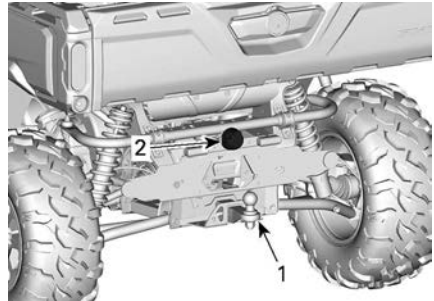

1. Perävaunun vetokoukku
2. Perävaununliitin

Apukoukut (vinssittömät mallit)

Voit käyttää koukkuja maastoon juuttuneen ajoneuvon liikuttamiseen.

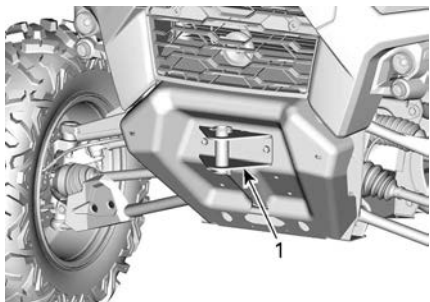

1. *Etuapukoukku*

Pohjapanssari

Liukulevyt antavat tärkeää suojaa.

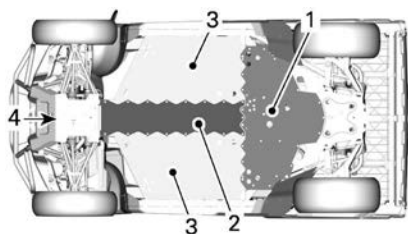

1. *Takaliukulevy (kaikki mallit)*
2. *Keskiliukulevy (kaikki mallit)*
3. *Sivuliukulevy (XU-mallit)*
4. *Etuliukulevy (kaikki mallit)*

7,6” DIGITAALINÄYTTÖ

Monitoiminäyttö

Alanäyttö

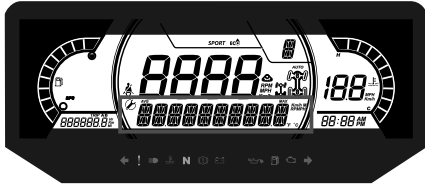

Seuraavat tiedot voidaan näyttää:

- RPM
- Nopeustilasto
- Moottorin lämpötila
- Akun jännite
- Asetukset
- Viestit

Nopeustilastonäyttö (SPEED STAT) näyttää enimmäis- ja keskinopeuden. Nollaa painamalla valikko- tai OK-painiketta 1 sekunnin ajan.

Vasen sivunäyttö



Vasemman sivunäytön toiminnot:

- Polttoainemittari
- Osamatkamittari (A-B)
- Matkamittari
- Ajoneuvon tuntimittari

Oikea sivunäyttö

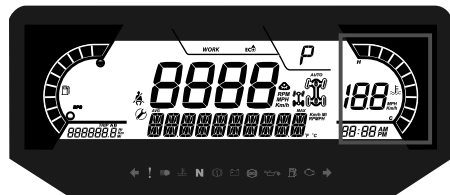

Oikean sivunäytön toiminnot:

- Moottorin lämpötila

- Kello
- Nopeusilmaisin
- Nopeudenrajoittimen arvo (vain ABS-mallit)

Tässä näytössä oleva nopeusilmaisin aktivoituu, kun keskinäytössä näytetään muita kuin nopeustietoja. Muutoin se on tyhjä.

Keskinäyttö



Seuraavat tiedot voidaan näyttää:

- Kierrosuku
- Ajoneuvon nopeus

Vaihteiston asennon näyttö

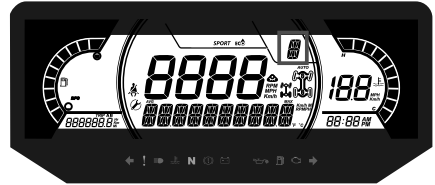

Tämä näyttö osoittaa vaihteiston asennon:

- P (pysäköinti)
- R (peruutus)
- N (vapaa)
- H (nopea alue)
- L (hidas alue)
- - (virheellinen vaihde)

Ajotilan näyttö



Ajotilan näyttö osoittaa, mikä toimintatila on valittuna:

- WORK
- ECO

ECO-asetus (polttoainetalous-tila) vähentää polttoaineen kulutusta rajoittamalla kaasun reagointia ja pääsyä maksimiasentoon, mikä takaa parhaan ajoasetuksen.

TÄRKEÄÄ:

ECO-tilan käyttö kuoppaisilla reiteillä tekee ajosta pehmeämpää.

Vaihtaaksesi tilojen välillä, paina AJOTILA-painiketta näppäimistössä syklittääksesi läpi saatavina olevat tilat.

Valitusta tilasta näytetään alanäytössä viesti aktivoitaessa ja passiivitaessa seuraavasti:

Ajotila	Viesti aktivoitaessa
WORK	WORK MODE
ECO	ECO-TILA

Keskinäytön oikea puoli

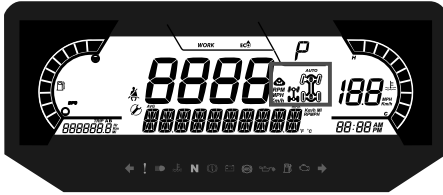

Keskinäytön oikea puoli osoittaa, mikä toimintatila on valittuna:

- 2X4
- 4X4
- Takatasauspyörästön lukitus
- Aktiiviset telamatot (jos varusteena)

Kuvake	Maa
	Euroopan yhteisön maat
	Kaikki muut maat

Keskinäytön vasen puoli



Keskinäytön vasemman puolen toiminnot:

- Muistutus turvavyöstä
- Huoltomuistutus
- Nopeudenrajoitin.

Varoitusvalot ja ilmaisimet

Seuraavat ilmaisineläimet hälyttävät sinulle ajoneuvotilasta, joka voi muodostua vakavaksi. Jotkut lamput valaistuvat ajoneuvoa käynnistäessä varmistaen niiden toimivuuden. Jos kaikki valot pysyvät päällä ajoneuvon käynnistyksen jälkeen, tarkastele vastaavaa järjestelmän varoitusvaloa lisätietoja varten.

TÄRKEÄÄ:

Jotkin varoitusilmaisimet näkyvät monitoimimittarin näytöllä ja toimivat samalla tavalla ilmaisineläimen tavoin, mutta eivät ole näkyvissä ajoneuvoa käynnistäessä.

Varoitus- ja merkkivalot





VAROITUS- JA MERKKIVALOT	
	VIHREÄ - Vilkkuvat Vaarasta varoittava vilkkuvalo - Kaikki etu- ja takavilkut vilkkuvat
	ORANSSI - ajoneuvon toimintahäiriö
	SININEN - kaukovalo
	PUNAINEN - liian korkea moottorin lämpötila
	VIHREÄ - vapaa-asento
	PUNAINEN - Pysäköintijarru on käytössä tai jarrujärjestelmän vikatila
	PUNAINEN - Akun jännite on liian alhainen tai on ongelma sähköjärjestelmän kanssa
	ORANSSI - ABS-järjestelmän vikatila (vain ABS-mallit)
	PUNAINEN - alhainen öljynpaine Palaa normaalisti moottori sammutettuna

VAROITUS- JA MERKKIVALOT

	ORANSSI - polttoaine vähissä
	ORANSSI Palaa: Ajoneuvon päästöjen hallintajärjestelmän vikatila Vilkkuu: Moottorin ongelmia, turvtila aktivoidaan. Käytä ajoneuvo välittömästi huollossa.

Kuvakkeet ja merkkivalot

Kuvakkeet ja merkkivalot	
WORK	Osoittaa, että työtila on valittu.
	Osoittaa, että ECO-tila on valittu.
	Kun se palaa, turvavyötä ei ole kiinnitetty eikä ajoneuvolla voida ajaa. Vilkkuu, kun ajoneuvo on liikkeessä.

Kuvakkeet ja merkkivalot	
	Kun valo palaa, on suoritettava huolto. Ota huoltoon varten yhteys valtuutettuun Can-Am-jälleenmyyjään tai valitsemaasi henkilöön.
	<ul style="list-style-type: none"> – Kytke päälle: Kun HDC aktivoidaan tai ABS-moduulin vikatila ilmenee: – Vilkkuu: kun TCS, HDC, BTC tai DTC toimii aktiivisesti.
	<ul style="list-style-type: none"> – Osoittaa, että luistonesto on käytössä. – Järjestelmä ei vähennä moottorin tehoa, mutta vähentää ajovakautta. – Siksi tällöin täytyy ajaa asiaankuuluvalla varovaisuudella.
	Telasarja aktiivinen (jos varusteena)
	<ul style="list-style-type: none"> – Osoittaa, että nopeuden rajoitin on valittu. – Tämän vaihtoehdon ollessa saatavilla.

Asetukset

Asetukset

Valitse VALIKKO-painikkeella **ASETUKSET**) ja siirry asetusvalikkoon pitämällä painike painettuna.

OK-painiketta voidaan painaa VALIKKO-painikkeen pidon sijaan.



1. AJOTILA-painike
2. VALIKKO-painike
3. OK-painike
4. MATKA-painike

Huoltonollaus

TÄRKEÄÄ:

Vain, kun huoltokuvake on näkyvässä.

Valitse valikkopainikkeella huoltonollaus (RES MAINT) ja nollaa huolto pitämällä painike painettuna.

Vikakoodit

Näky, kun vähintään yksi koodi on aktivoitu.

Käytä valikkopainiketta, valitse koodit (CODES) ja pidä painiketta painettuna, jotta näet aktiiviset vikakoodit.

Vikakoodit rullaavat alanäytössä.

Tilastojen nollaus

Valitse VALIKKO-painikkeella (TILASTOJEN NOLLAUS) ja nollaa tilastot pitämällä painike painettuna.

Mittayksiköiden valinta

Monitoimimittaristo on tehtaalla asetettu näyttämään englantilaisia mittayksiköitä, mutta se voidaan muuttaa näyttämään metrisiä yksiköitä.

Valitse valikkopainikkeella yksiköt (**UNITS**) ja muuta yksiköt pitämällä painike painettuna.

Nopeus/kierrosluku

Nopeus- ja kierroslukunäyttöjä voidaan vaihtaa keskenään.

Valitse valikkopainikkeella nopeus/kierrosluku (**SPEED/RPM**) ja vaihda näyttöjä keskenään pitämällä painike painettuna.

TÄRKEÄÄ: Vain saatavana, kun nopeuden rajoitin on poistettu käytöstä.

Kellon asettaminen

Seuraavat toimenpiteet on suoritettava käyttäen VALIKKO-painiketta.

1. Valitse kello **CLOCK** ja muuta aika pitämällä painike painettuna.
2. Paina painiketta valitaksesi kellon näytön.
3. Paina ja pidä painiketta painettuna 1 sekunnin ajan.
4. Paina painiketta valitaksesi 12:00 AM PM tai 24:00 aikanäytön.
5. Paina ja pidä painettuna VALIKKO-painiketta tai OK-painiketta kuitataksesi valinnan.
6. Paina painiketta vaihtaaksesi tunteja (tunnit vilkkuvat).
7. Paina ja pidä painettuna VALIKKO-painiketta tai OK-painiketta kuitataksesi tuntivalinnan.
8. Paina valikkopainiketta siirtyäksesi minuutteihin (minuutit vilkkuvat).
9. Paina ja pidä painiketta painettuna kuitataksesi minuuttivalinnan.

Kirkkauden asetus

LCD-näytön kirkkaus on säädettävissä.

Valitse valikkopainikkeella kirkkaus (**BRIGHTNESS**) ja valitse kirkkauden asetus pitämällä valikkopainike painettuna.

Säädä kirkkaus valikkopainikkeella ja vahvista sitten asetus painamalla valikkopainiketta ja pitämällä se painettuna.

Kielen asettaminen

Mittariston näyttökieli on vaihdettavissa.

Ota yhteys valtuutettuun Can-Am Off-road -jälleenmyyjään kielivaihtoehtojen ja mittariston säätämiseksi mieltymystesi mukaisesti.

Nopeuden rajoitustila

Nopeuden rajoitustilan avulla kuljettaja voi säätää haluamansa maksiminopeuden.

Tämä on kätevä toiminto ajettaessa nopeusrajoitusalueilla.

Kuljettajan on pidettävä kaasuvipu painettuna, jotta eteenpäin suuntautuva vauhti säilyy.

Kun maksiminopeus on asetettu, kuljettaja voi kaasua käyttämällä vaihdella nopeutta paikallaanolon ja asetetun nopeuden välillä.

Asetettu nopeus ylittyy, jos kaasu painetaan pohjaan. Tällöin nopeudenrajoitin passivoituu tilapäisesti (kuvake vilkkuu), kunnes ajoneuvon nopeus laskee pienemmäksi tai yhtä suureksi kuin nopeudenrajoittimen asetus.

Kun ajat asettamallasi nopeudella, säilytä huomiosi tarkkaavaisena ajotilanteessa.

Hidastaminen tapahtuu vapauttamalla kaasu.

Nopeuden rajoitustilan aktivointi

1. Siirry asetusvalikkoon (Settings) painamalla monitoimikatkaisinta.

2. Valitse SPEED LIM, minkä jälkeen voit valita:

Yksikön valinta	Näytetyt tiedot
Metrinen (km/h)	-- (rajoittamaton) -- 30 km/h:n ja 100 km/h:n välillä 10 km/h:n portain.
Englantilainen (MPH)	-- (rajoittamaton) -- 20 mph:n ja 65 mph:n välillä 5 mph:n portain.

Nopeuden rajoitustilan merkkivalo



syttyy.



1. Nopeudenrajoittimen merkkivalo
3. Vahvasta nopeusrajoituksen valinta pitämällä valikkopainiketta painettuna.

Kun nopeuden rajoitustila on aktivoituna, se rajoittaa käytettävissä olevaa maksimijonopeutta ainoastaan kaasua painettaessa.

Kaasu on pidettävä painettuna, jotta vauhti eteenpäin säilyy.

Nopeutta voidaan vaihdella joutokäynnin ja asetetun nopeuden välillä käyttämällä kaasua, kun nopeuden rajoitustoiminto on aktivoituna.

Nopeuden rajoitustilan passivointi

1. Voit poistaa nopeuden rajoitustilan valitsemalla asetuksista (Settings) vaihtoehdon Speed lim ja sitten arvon -- (rajoittamaton).

Luistonestojärjestelmä (TCS)

Siirry asetusvalikkoon painamalla näppäimistön valikkopainiketta.

Vaihtaaksesi TCS PÄÄLLÄ ja POIS PÄÄLTÄ välillä, pidä VALIKKO-painiketta painettuna.

TCS pysyy pois päältä myös sen jälkeen, kun moottori on sammutettu. TCS:n aktivoimiseksi on mentävä ASETUKSET -valikkoon.

AJAMISTA AVUSTAVAT TEKNOLOGIAT

Nämä järjestelmät hallitsevat aktiivisesti jarrutusta ja pitoa.

Tietyissä olosuhteissa kuljettaja voi aistia järjestelmien toiminnan värinä tai pieninä nykäyksinä ohjaustangossa, jarrupolkimessa tai jarruvivussa. Tämä on normaalia.

Lukkiutumaton jarrujärjestelmä (ABS)

Tämä järjestelmä estää pyöriä lukkiutumasta jarrutuksessa, mikä parantaa ajoneuvon vakautta ja renkaiden kontaktia maahan.

Rajoitukset: Renkaiden heikko yhteys maahan rajoittaa jarrutuskykyä. Tällaisissa olosuhteissa jarrutusmatka pitenee ABS-järjestelmästä huolimatta.

BTC (jarrujen luistonesto)

Kun etu- tai takapyörässä havaitaan luistoa, BTC välittää automaattisesti vääntöä renkaaseen tarjoten parempaa pitoa.

Hidastuksen väännönhallinta (DTC)

Jarrutuksen aikana tämä järjestelmä estää pyöriä luistamasta, kun ajoneuvoa hidastetaan moottorijarrutuksen avulla pyytäen kevyttä ja rajoitettua vääntömomenttia. 4-Vetotilassa DTC on helpommin havaittavissa, sillä se poistaa valtaosan moottorijarrutuksesta. Tämä takaa ABS-järjestelmän oikean toiminnan.

VAROITUS

Yksikön muutokset kuten erilaisen rengasmallin tai -koon käyttö voivat aiheuttaa epätoivottua järjestelmän käytöstä kuten yli- tai alireagointia.

Mäkipidon hallinta HHC (Hill Hold Control)

Kun jarrupoljinta painetaan tarkoituksena pitää ajoneuvo paikallaan, HHC osaa automaattisesti tunnistaa, jos ajoneuvo on mäessä. Tällöin HHC pitää hetkellisesti jarrupaineen varmistaakseen, ettei ajoneuvo lähde lipumaan mäkeä alas, kun jalka nostetaan jarrupolkimelta kaasupolkimelle.

Mäkilaskun hallinta HDC (Hill Descent Control)

HDC hallitsee ajoneuvon nopeutta alamäkeen ajettaessa mukauttamalla jarrupaineen kuljettajan asettamaan kohdenopeuteen. Kuljettaja voi muuttaa asetettua nopeutta painamalla kaasu- tai jarrupoljinta.

HDC voidaan laittaa päälle tai pois päältä painamalla HDC-painiketta.

Katso täydelliset ohjeet kohdasta *Toissijaiset painikkeet*.

POLTTOAINE

Polttoainevaatimukset

TÄRKEÄÄ

Käytä aina tuoretta bensiiniä. Bensiini hapettuu, ja tämä johtaa oktaaniluvun ja haihtuvien yhdisteiden vähenemiseen sekä tahnan sekä hartsin muodostumiseen, mikä voi vahingoittaa polttoainejärjestelmää.

Alkoholipolttoaineseokset vaihtelevat maasta ja alueesta riippuen. Ajoneuvosi on suunniteltu käytettäväksi suositelluilla polttoaineilla. Ota kuitenkin seuraavat seikat huomioon:

- Ei ole suositeltavaa käyttää polttoainetta, jonka alkoholipitoisuus ylittää paikallisten säännösten rajan, sillä tällöin polttoainejärjestelmän komponenteissa saattaa ilmetä seuraavia ongelmia:
 - käynnistys- ja käyntiongelmia
 - kumi- ja muoviosien heikkeneminen
 - metalliosien korrosio
 - moottorin sisäisten osien vaurioituminen.
- Tarkasta säännöllisesti polttoainevuotojen varalta tai polttoainejärjestelmässä mahdollisesti ilmenevien muiden epänormaalien olosuhteiden varalta, jos epäilet, että polttoaineen alkoholipitoisuus on paikallisia säännöksiä suurempi.
- Alkoholilla sisältävät polttoaineseokset keräävät kosteutta, joka saattaa johtaa polttoaineen faasierkautumiseen ja aiheuttaa moottorin suorituskykyongelmia tai moottorivaurioita.

Suosittelut polttoaine

Polttoaineen vähimmäisoktaaniluvun on täytettävä seuraavat vaatimukset.

HD10-moottorit

Korkeaoktaaninen lyijytön bensiini, jolla on AKI (R+M)/2 -luokituksen oktaaniluku 91 tai RON-luokituksen oktaaniluku 95

Kaikki muut moottorit

Normaali lyijytön bensiini, jolla on AKI (R+M)/2 -luokituksen oktaaniluku 87 tai RON-luokituksen oktaaniluku 92

Käytä lyijytöntä bensiiniä, joka sisältää ENINTÄÄN 10 % etanolia.

E10

TÄRKEÄÄ

Älä koskaan kokeile muita polttoaineita. Vääränlaisen polttoaineen käyttö saattaa vaurioittaa moottoria tai polttoainejärjestelmää.

TÄRKEÄÄ

ÄLÄ käytä polttoainetta polttoainepumpuista, joissa on merkintä E85.

Yhdysvaltain EPA-säännöt kieltävät E15-polttoaineen käytön.

Ajoneuvon tankkaaminen

⚠ VAROITUS

- Polttoaine on tulenarkaa ja tietyissä olosuhteissa räjähdysherkkää.
- Älä koskaan käytä avotulta polttoainemäärän tarkastamiseen.
- Älä koskaan tupakoi tai salli läheisyydessä avotulta tai kipinöitä.
- Työskentele aina hyvin tuuletetuissa tiloissa.
- Ajoneuvon on oltava tasaisella alustalla polttoaineen tankkausta varten.

1. Aseta ajoneuvo tasaiselle alustalle.
2. Pysäytä moottori.

⚠ VAROITUS

Pysäytä aina moottori ennen tankkaamista.

3. Kyydissä olevien on poistuttava ajoneuvosta.

⚠ VAROITUS

Älä anna kenenkään istua ajoneuvossa tankkaamisen aikana. Jos tankatessa sytty tulipalo tai tapahtuu räjähdys, ajoneuvossa istuja ei ehkä pystyisi poistumaan alueelta nopeasti.

4. Irrota polttoainesäiliön korkki kiertämällä sitä hitaasti vastapäivään.

⚠ VAROITUS

Mikäli havaitset paine-eron (polttoainesäiliön korkkia avattaessa kuuluu viheltävä ääni), tarkastuta ja/tai korjauta ajoneuvo, ennen kuin jatkat sen käyttämistä.

5. Aseta suppilo täyttöputkeen

6. Kaada polttoainetta hitaasti, jotta ilma pääsee poistumaan säiliöstä eikä tapahdu takaisinvirtausta. Varo ettei polttoainetta vuoda ulos.
7. Lopeta täyttäminen, kun polttoaine saavuttaa täyttöputken pohjan. **Älä täytä liikaa.**

⚠ VAROITUS

Älä koskaan täytä polttoainesäiliötä piripintaan ennen ajoneuvon viemistä lämpimään. Lämpötilan noustessa polttoaine laajenee ja saattaa vuotaa yli.

8. Kiristä polttoainesäiliön korkkia myötäpäivään, kunnes kuulet lukitusäänen.

TÄRKEÄÄ

Pyyhi ajoneuvosta aina ylivuotanut polttoaine pois.

SISÄÄNAJO

Käyttö sisäänajovaiheessa

Ajoneuvo tarvitsee 10 käyttötunnin tai 300 km:n(200 mi) sisäänajon.

Moottori

Sisäänajovaiheen aikana:

- Vältä ajamista täydellä kaasulla.
- Vältä painamasta kaasupoljinta enempää kuin 3/4 sen liikematkasta.
- Vältä jatkuvia kiihdytyksiä.
- Vältä pitkiä ajoja täydellä nopeudella.
- Vältä moottorin ylikuumentumista.

On kuitenkin hyvä suorittaa sisäänajon aikana lyhyitä kiihdytyksiä sekä vaihdella ajonopeutta.

Jarrut

 VAROITUS
Uudet jarrut eivät toimi tehokkaimmillaan, ennen kuin sisäänajo on tehty. Jarrutusteho voi olla alentunut, joten ole erityisen varovainen.

Hihna

Uusi hihna vaatii 50 km: n (30 mi) sisäänajon.

Sisäänajovaiheen aikana:

- Vältä voimakasta kiihdyttämistä ja hidastamista.
- Vältä kuorman hinaamista.
- Vältä ajamista täydellä nopeudella.

PERUSTOIMENPITEET

Moottorin käynnistys

Paina jarrupoljinta.

Työnnä avain virtalukkoon ja käännä se ON (PÄÄLLÄ) -asentoon.

TÄRKEÄÄ:

Jos vaihdevipua ei ole asetettu asentoon P (PARK) tai N (NEUTRAL), moottorin käynnistämistä varten on painettava jarrupoljinta.

Käännä avain käynnistysasentoon ja pidä paikallaan, kunnes moottori käynnistyy.

TÄRKEÄÄ:

Älä paina kaasupoljinta. Jos kaasupoljinta painetaan vähintään 50 % veran, moottori ei käynnisty.

Vapauta moottorin käynnistysasento välittömästi, kun moottori on käynnistynyt.

TÄRKEÄÄ

Älä pidä avainta käynnistysasennossa 10 sekuntia kauempaa, vaikka moottori ei käynnistyisi tänä aikana. Katso Vianetsintä.

Vaihdevivun käyttö

Paina jarruja ja valitse haluamasi vaihdevivun asento.

Vapauta jarrut.

TÄRKEÄÄ

Kun vaihdat vaihdetta, pysäytä ajoneuvo aina kokonaan ja paina jarrua sekä pidä poljin painettuna ennen vaihtamista. Vaihteisto saattaa vaurioitua.

Oikean ajonopeusalueen valinta (hidas tai nopea)

On tärkeää rajoittaa tilanteita, joissa vetohihnan tiedetään luistavan liikaa.

Pääsyy vetohihnan luistoon on, että vaihteisto on nopealla alueella, kun sen pitäisi olla hitaalla alueella.

Kiinnitä huomiota seuraavaan:

Hidas alue

Hidasta aluetta tulee käyttää seuraavissa tilanteissa:

- Vetäessä
- Puskeminen
- Kuorman vetäminen
- Ajo nelivedolla (4x4)
- Mutakuopat
- Lammikot
- Esteiden ylittäminen
- Siirtyminen trailerin kyytiin
- Ylämäet

Hitaan alueen käyttöä suositellaan myös ajettaessa pitkiä aikoja nopeudella, joka on alle 24 km/h (15 MPH).

Katso kohdasta *Sisäänajovaihe* tietojia hihnan sisäänajosta.

Nopea alue

Nopea ajonopeusalue on oletusvalinta normaaliin ajoon.

Vetohihnan elektroninen suojaus (jos asennettuna ja aktivoituna mallissasi)

Joissakin ajoneuvoissa on vetohihnan elektroninen suojaustoiminto aktivoituna.

Tiedustele valtuutetulta Can-Am Off-Road -jälleenmyyjältä sen saatavuutta ja mahdollista aktivointia.

Toiminto aktivoituu, jos ajat liian hitaasti **nopealla alueella** esimerkiksi seuraavissa tilanteissa:

- Vetäessä
- Puskeminen
- Kuorman vetäminen
- Ajo nelivedolla (4x4)
- Mutakuopat
- Lammikot
- Esteiden ylittäminen

- Siirtyminen trailerin kyytiin
- Ylämäet

Edellä mainituissa tilanteissa veto-
hinnan elektroninen suojaus auttaa
suojelemaan CVT-järjestelmän veto-
hinnaa vaurioilta aktivoimalla moottorin
väännönrajoittimen. Lisäksi
mittaristossa rullaa viesti LOW GEAR
(hidas alue), joka on kehoitus kuljetta-
jalle pysäyttää ajoneuvo ja vaihtaa hi-
taalle alueelle.

**Aina kun vetohihnan elektroninen
suojaus aktivoituu, sinun on VAIH-
DETTAVA HITAALLE alueelle. Kat-
so *Vaihdevivun käyttö*.**

Moottorin pysäytys ja ajoneuvon pysäköinti

⚠ VAROITUS

**Vältä pysäköintiä jyrkkään rintee-
seen, sillä ajoneuvo saattaa läh-
teä rullaamaan liikkeelle.**

⚠ VAROITUS

**Aseta vaihde aina pysäköintia-
sentoon, kun ajoneuvo on pysäh-
dyksissä tai pysäköitynä.**

⚠ VAROITUS

**Vältä pysäköimistä paikkoihin,
joissa sen kuumat osat saattavat
aiheuttaa tulipalon.**

Kun ajoneuvo on pysähdyksissä tai
pysäköitynä, kytke vaihdevipu aina
pysäköintiasentoon. Tämä on erityi-
sen tärkeätä rinteisiin pysäköitäessä.
Pyörät on kiilattava kivillä tai tiilillä eri-
tyisen jyrkissä rinteissä tai kun ajoneu-
vo on kuormattu.

Valitse tasaisin mahdollinen maasto
pysäköimistä varten.

Vapauta kaasupoljin ja käytä jarruja
pysäyttääksesi ajoneuvon kokonaan.

Aseta vaihdevipu pysäköintiasentoon.

Käännä avain virtalukossa OFF
(POIS) -asentoon.

Irrota avain virtalukosta.

Vihjeitä vetohihnan kestävyyden maksimoimiseksi

Ajotyyliillä ja olosuhteilla on suora vai-
kutuksen vetohihnan kestävyteen. Ajo-
neuvossa on portaaton voimansiirto
(CVT), joka on optimoitu tuottamaan
paras mahdollinen suorituskyky. CVT
ja vetohihna ovat onnistuneesti läpäis-
seet tuhansien kilometrien kestävyys-
testit. On kuitenkin tärkeää, että
kuljettaja ymmärtää hinnakäyttöisen
CVT-järjestelmän rajat ja soviittaa ajo-
tyylinsä ja nopeutensa sen mukai-
sesti, jotta vetohihna kestä-
ä mahdollisimman pitkään ja ennenai-
kaiset viat voidaan välttää.

Ajettaessa seuraavissa olosuhteissa
BRP suosittelee, että vältetään jatku-
vaa ajoa täydellä kaasulla (WOT) yli
viiden (5) minuutin ajan.

- Korkea ympäristön lämpötila (yli
30 °C (86 °F))
- Raskas kuormitus: Matkustajat /
painava kuorma
- Suuri vastus: Pehmeä hiekka / ylä-
mäki / muta / telojen käyttö.

Kun olet ajanut muutaman minuutin
täydellä kaasulla, vapauta kaasua osit-
tain ja anna CVT:n jäähtyä.

Lisää vetohihnan kestävyuden maksi-
moimista koskevia vinkkejä on koh-
dassa *Oikean ajonopeusalueen
valinta (hidas tai nopea)*.

ERIKOISTOIMENPITEET

TÄRKEÄÄ:

Takuu ei korvaa tällaisista tapahtumis-
ta johtuvia osien vikoja.

Polttoaine tulvinut moottoriin

Ellei moottori käynnisty ja siihen on tulvinut polttoainetta, voidaan ottaa käyttöön tämä erityinen tila, joka estää polttoaineen ruiskutuksen ja katkaisee sytytyksen käynnistyspyöriytyksen aikana. Toimi seuraavasti:

1. Aseta vaihdevipu pysäköintiasentoon.
2. Kytke sytytysavain PÄÄLLÄ-asentoon.
3. Paina kaasupoljin kokonaan pohjaan ja PIDÄ se alas painettuna.
4. Käännä sytytysavain käynnistysasentoon ja pidä siinä 10 sekuntia.
5. Vapauta virta-avain.
6. Vapauta kaasupoljin kokonaan.
7. Käännä virta-avain uudestaan käynnistysasentoon, jotta käynnistys onnistuu.

Ellei tämä toimi:

1. Irrota sytytystulpat. Katso kohta *Sytytystulpat* osasta *Huoltotoimenpiteet*.
2. Pyöritä moottoria useita kertoja.
3. Asenna uudet sytytystulpat, jos mahdollista, tai puhdista ja kuivaa tulpat.

Jos moottori ei käynnisty, käy valtuutetulla Can-Am On-Road -jälleenmyyjällä, korjaamossa tai valitsemasi huoltajan luona huollattamassa, korjauttamassa tai vaihdattamassa osat.

Takuuvaateista on tietoa tämän käsikirjan kohdassa *USA:n EPA-päästöjä koskeva takuu*..

Toimenpiteet, jos vettä on päässyt CVT:hen (portaaton voimansiirto)

Jos CVT:hen (portaaton voimansiirto) on päässyt vettä, moottori kiihtyy mutta ajoneuvo pysyy paikoillaan.

TÄRKEÄÄ

Sammuta moottori ja tyhjennä vesi välttääksesi CVT:n (portaaton voimansiirto) vaurioitumisen.

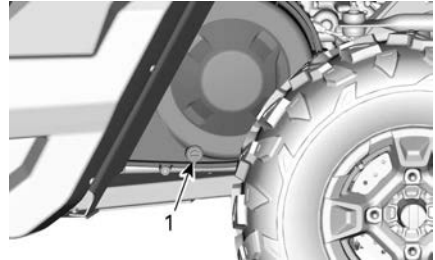

TYYPILLINEN - AJONEUVON VASEMMALLA PUOLELLA KUORMALAATIKON ALLA

1. Veden poistaminen portaattomasta voimansiirrosta (CVT)

Tarkastuta ja puhdistuta CVT Can-Am-jälleenmyyjällä, korjaamolla tai valitsemallasi asiantuntijalla.

Toimenpiteet, jos akku on tyhjä

Ajoneuvo voidaan käynnistää apukaapelin avulla laittamalla punainen (+)-kaapeli akun positiiviseen napaan ja musta (-)-kaapeli ajoneuvon runkoon.

TÄRKEÄÄ

Älä kytke ohjauspylvääseen tai DPS:ään liitettyihin komponentteihin mitään virtalähdettä.

Toimenpiteet, jos ajoneuvo kaatuu

Äkkiliikkeet, nopeat käännökset, rinteiden ajaminen sivusuunnassa tai onnettomuus saattavat aiheuttaa ajoneuvon kaatumisen.

Jos ajoneuvo kaatuu, se on kuljetettava mahdollisimman nopeasti valtuutetulle Can-Am Off-road -jälleenmyyjälle tarkastusta varten. **ÄLÄ KÄYNNISTÄ MOOTTORIA!**

Tarkastettaviin kohtiin kuuluvat muun muassa:

- Kaikki nestetasot
- Turvavyöt, mukaan lukien kelauslaitteet, soljet ja lukituskielekkeet
- Kehikko ja sen kiinnityspisteet
- Ohjausjärjestelmä
- Jousitus ja sen kiinnityspisteet.

Toimenpiteet, jos ajoneuvo uppoaa

Jos ajoneuvo uppoaa, se on kuljetettava mahdollisimman nopeasti valtuutetulle Can-Am Off-Road -jälleenmyyjälle.

TÄRKEÄÄ

Älä koskaan käynnistä moottoria, sillä ajoneuvon uppoaminen voi aiheuttaa vakavia vahinkoja, jos uudelleen käynnistämisessä ei noudateta oikeita toimenpiteitä.

VIRITÄ AJO-OLOSUHTEIDEN MUKAAN

Jousituksen säätäminen

Jousituksen säätäminen ja kuorma saattavat vaikuttaa ajoneuvosi käsittelyyn ja ajomukavuuteen.

Jousituksen säätöjen valinta riippuu kuljettajan painosta, hänen henkilökohtaisista mieltymyksistään, ajoneuvopeudesta ja maasto-olosuhteista.

TÄRKEÄÄ:

Tehdasasetukset sopivat lähes kaikkiin olosuhteisiin. Ota huomioon, että suurempi maavara voi vaikuttaa ajoneuvon käsittelyyn.

Etujousituksen esikuormitus, tehdasasetukset	
Malli	Tehdasasetus
Kaikki	Säätönokan asento 1 (pehmeä)

Takajousituksen esikuormitus, tehdasasetukset	
Malli	Tehdasasetus
Kaikki	Säätönokan asento 1 (pehmeä)

Jousen esikuormituksen säätö

⚠ VAROITUS

Etu- ja takajousituksen vasen ja oikea säätö on aina asetettava samaan asentoon.

Älä koskaan säädä vain yhtä iskunvaimenninta.

Epätasainen säätö voi hankaloittaa käsittelyvyyttä ja aiheuttaa vakauden menetyksen sekä johtaa onnettomuuteen.

Pidennä jousia pehmeämpää ajoa ja tasaista ajo-olosuhdetta varten.

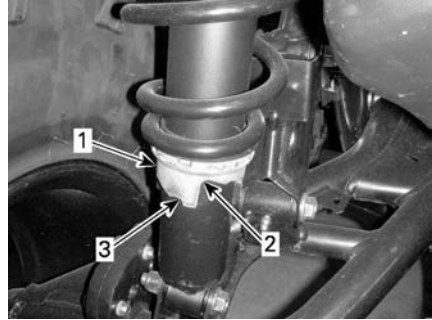

TYYPILLINEN

1. Säätönokka
2. Pehmeämpi säätö
3. Jäykempi säätö

DPS-toiminto (jos varusteena)

DPS tulee sanoista Dynamic Power Steering (sähköinen ohjaustehostin), mikä tarkoittaa dynaamista ohjaustehostintia. Järjestelmä on tietokoneohjattu ja sen tehostusvoima säätyy sähkömoottorin avulla sen mukaan, kuinka paljon ohjaustehoa kuljettaja missäkin tilanteessa tarvitsee.

Lyhennä jousia jäykempää ajoa ja epätasaista, rankkaa ajo-olosuhdetta varten.

MOOTTORIKELKAN KULJETUS

Kun otat yhteyttä kuljetuspalveluun, muista varmistaa, että heillä on tasa-pohjainen peräkärri (vaakapohjainen) sekä lastaussilta tai nostosilta ajoneuvon turvallista nostamista varten sekä kiinnitysliinat kiinnittämistä varten. Varmista, että ajoneuvo kuljetetaan asianmukaisesti tässä osassa kuvatujen ohjeiden mukaisesti.

TÄRKEÄÄ

Älä hinaa tätä ajoneuvoa — hinaaminen voi vakavasti vaurioittaa ajoneuvon vetojärjestelmää.

TÄRKEÄÄ

Vältä ajoneuvon kiinnittämistä ketjuilla – ne saattavat vahingoittaa pintaa tai muoviosia.

VAROITUS

Vakavien vammojen tai kuoleman sekä tärkeiden osien vaurioiden välttämiseksi:

- Älä koskaan kiinnitä ajoneuvoa vinssin vaijerilla/köydellä perävaunuun kuljetuksen ajaksi.
- Älä koskaan aja, jos vinssin vaijeri/köysi on kiinnitetty kuorma- tai toiseen ajoneuvoon.
- Käytä vinssiä vain lumeen, liejuun yms. juuttuneen ajoneuvon auttamiseen.
- Lue aina vinssin valmistajan ohjeet ennen kuormien vetämistä.

VAROITUS

Varmista, että ajoneuvon sisällä ei ole irtonaisia esineitä ajoneuvon kuljetuksen aikana.

VAROITUS

Kuljeta ajoneuvoa aina ajosuunta eteenpäin välttääksesi vaurioittamista tuulilasia tai muita komponentteja. Osia saattaa irrota kuljetuksen aikana.

VAROITUS

Ennen kuin yrität nostaa ajoneuvon kuljetusalustalle tai perävaunuun, varmista, että noudatat seuraavia varotoimia.

Varotoimet

Kuljetusväli ne	Kuljetusvälineen (alusta, perävaunu tai lava) mitoituksen ja kantokyvyn on oltava riittävä ajoneuvon turvalliseen kuljetukseen.
Vetävä ajoneuvo	Älä ylitä vetävän ajoneuvon vetokyvyn ja teknisten tietojen rajoja. Varmista, että perävaunu tai kuljetusalusta on kiinnitetty kunnolla vetävän ajoneuvon vetolaitteeseen.
Näkyvyys	Varmista, että näkyvyys on hyvä koko operaation ajan.
Maasto	Vetävän ajoneuvon ja perävaunun on oltava tasaisella pinnalla. Estä vetävän ajoneuvon ja perävaunun liikkeet pyöräkiiloilla.

Varotoimet	
Rampit	Käytä tarkoitukseen soveltuvia rampeja, ja kiinnitä rampit perävaunuun tai alustaan. Vältä teräsrampeja.
Sivulliset	Varmista aina, että sivulliset eivät ole ajoneuvon tai perävaunuvarustuksen lähellä, kun ajoneuvoa siirretään kyytiin.

Nousu perävaunuun ajoneuvon omalla voimalla

Jos ajoneuvo pystyy nousemaan kyytiin omalla voimallaan, toimi seuraavasti:

1. Käytä suojavarusteita.
2. Kiinnitä turvavyö
3. Käytä vain hidasta nopeusaluetta (jos varusteena).
4. Jos ajoneuvossa on valinnainen neliveto, käytä sitä.
5. Istu aina paikallasi ajamisen aikana.
6. Varmista, että ajoneuvo kohdistuu oikein raiteille tai alustalle.
7. Aloita lähestyminen riittävän kaukaa, jotta saat ajoneuvon suuntautumaan suorassa linjassa rampeille. Älä koskaan yritä muuttaa suuntaa lähestyessäsi rampeja. Saapuessasi rampeille takapyörät eivät ehkä osu kohdilleen ja ajoneuvo saattaa pudota.
8. Aja etupyörät hitaasti rampeille varmistaaksesi, että ajoneuvo on oikein suunnattu.
9. Peruuta ajoneuvo, varmista vielä rampin turvallinen kiinnitys ja aja sitten eteenpäin riittävällä nopeudella.
10. Aja ajoneuvo varovasti kuljetus- alustan tai perävaunun kyytiin. Aja

riittävällä nousunopeudella ilman pyörien luistamista tai äkillistä kiihdytystä. Vältä kiihdyttämistä rampeilla, jotta rampit eivät pääse liikkumaan.

11. Jos perävaunussa on kallistus eteenpäin, anna ajoneuvon vain rullata kiihdyttämättä.
12. Kun ajoneuvo on noussut kyytiin, aseta vaihdevipu pysäköintiasentoon (P). Kytke jarrun lukko päälle (jos varusteena).

Jos ajoneuvo ei pysty liikkumaan omalla voimallaan tai on riski, että kyytiinnousu menee pitkäksi, tai jokin vaaratekijä estää ajoneuvon oman voiman turvallisen käytön, käytä vinssiä:

Ajoneuvon vetäminen perävaunuun vinssin avulla

Jos ajoneuvo ei pysty nousemaan kyytiin omalla voimallaan, toimi seuraavasti:

 VAROITUS
Pyydä toinen henkilö avustajaksi. Toisen on oltava ajoneuvossa käyttämässä ohjauslaitteita, jarruja ja vinssin katkaisinta, ja toinen valvoo ympäristöä ja toiminnan turvallisuutta.

 VAROITUS
Varmista, että vinssin koukku voidaan kiinnittää turvallisesti asianmukaiseen kiinnityspisteeseen. Käytä asianmukaista tukilaitteistoa.

TÄRKEÄÄ:

Jos ajoneuvo voidaan käynnistää turvallisesti, anna moottorin käydä joutokäyntiä vinssauksen ajan, jotta akku ei tyhjenisi.

1. Siirrä vaihdevipu VAPAALLE (N).

2. Jos ajoneuvo on varustettu vinssillä, hinaa se vinssin avulla kuljetusalustalle.
3. Jos ajoneuvoa ei ole varustettu vinssillä, menettele seuraavasti:
 1. Kiinnitä hihna etuspuskurin alempaan ankkuriin.
 2. Kiinnitä hihna hinaavan ajoneuvon vinssivaijeriin.
 3. Vedä ajoneuvo peräkärroyyn vinssin avulla.
4. Aseta vaihdevipu pysäköintiasentoon (P). Kytke jarrun lukko päälle (jos varusteena).



1. Etujousituksen ylätukivarsi

Ajoneuvon kiinnitys kuljetusta varten

⚠ VAROITUS

Älä koskaan käytä vinssiä ajoneuvon varmistamiseksi kuljetuksen aikana.

1. Irrota avain ajoneuvosta.
2. Kiinnitä ajoneuvo takaa molemmilta puolilta kiertämällä hihna jousituksen tukivarren ympärille mahdollisimman lähelle pyörää.
3. Kiinnitä ajoneuvo edestä molemmilta puolilta kiertämällä hihna jousituksen ylätukivarren ympärille mahdollisimman lähelle pyörää ja kauas jarruletkusta.

⚠ VAROITUS

Varmista, että jarruletku on etäällä hihnasta.

Puristunut jarruletku voi heikentää ajoneuvon jarrutustehoa.

4. Kiinnitä hinaushihnoilla takarengaat
5. Kiinnitä takajousituksen kiinnityshihna lujasti peräkärroyyn takaosaan molemmin puolin hammastetulla lukolla (räikkälukolla).
6. Varmista, että sekä etupyörät että takapyörä on lujasti kiinnitetty peräkärroyyn.

Ajoneuvon poistaminen perävaunusta

⚠ VAROITUS

Ajoneuvo on saattanut liikkua kuljetuksen aikana. Ennen kuin jatkat, varmista, että ajoneuvo on oikeassa asennossa rampeihin nähden.

⚠ VAROITUS

Näkyvyys on heikko, kun ajoneuvoa peruutetaan perävaunun kyydistä. Pyydä toinen henkilö avustajaksi valvomaan, että ajoneuvo on oikeassa suunnassa ja toiminta sujuu turvallisesti.

AJONEUVON NOSTAMINEN JA TUKEMINEN

Ajoneuvon etuosa

1. Aseta ajoneuvo tasaiseen paikkaan, joka ei ole liukas.
2. Varmista, että vaihdevipu on asetettu PARK(KI)-asentoon.
3. Laita hydraulitunkki etupohjapanssarin alle.
4. Nosta ajoneuvon etuosa ja asenna tunkki runko-osan molemmille puolille.

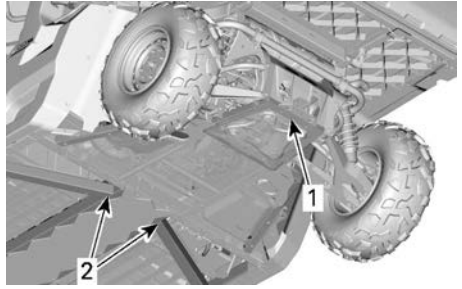

1. Nostokohta pohjapanssarin alla
2. Runko-osa, jonka alle telineet asennetaan
6. Laske hydraulitunkki ja varmista, että ajoneuvo on turvallisesti molempien tunkkien päällä.

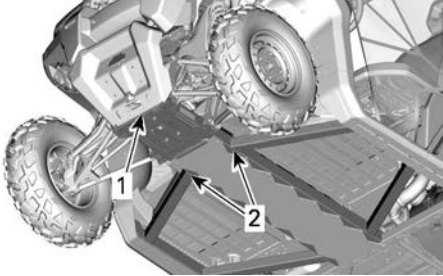

1. Ajoneuvon etupää
2. Runko-osa
5. Laske hydraulitunkki ja varmista, että ajoneuvo on turvallisesti molempien tunkkien päällä.

Ajoneuvon takaosa

1. Aseta ajoneuvo tasaiseen paikkaan, joka ei ole liukas.
2. Kytke 4-veto päälle.
3. Varmista, että vaihdevipu on asetettu PARK(KI)-asentoon.
4. Laita hydraulitunkki pohjapanssarin alle.
5. Nosta ajoneuvon takaosa ja laita tunkki runko-osaan molemmin puolin takarenkaan etupuolelle.

HUOLTO

HUOLTOTAULUKKO

Ajoneuvosi huoltaminen on erittäin tärkeää, jotta se pysyy turvallisessa toimintakunnossa. Ajoneuvo on huollettava huoltotaulukon mukaisesti.

Asianmukainen huolto on omistajan vastuulla. Takuuvaade voidaan hylätä, jos omistaja tai käyttäjä on mm. aiheuttanut ongelman sopimattomalla kunnossapidolla tai käytöllä.

Suurita määrääkaiset tarkastukset ja noudata huoltotaulukkoa. **Huoltotaulukko ei mitätöi käyttöä edeltävää tarkastusta.**

Vikakoodien vahvistamista suositellaan huollon ensimmäisessä vaiheessa.

VAROITUS

Jos ajoneuvon asianmukainen ja huoltotaulukon mukainen huolto laiminlyödään, ajoneuvon käyttö ei välttämättä ole turvallista.

Ilmansuodattimen huolto-ohjeet

Ilmansuodattimen huolto on suoritettava ajo-olosuhteista riippuen.

Ilmansuodattimen huoltovälejä on lyhennettävä lumessa, kuivalla hiekalla, maatai sorateillä tai vastaavissa olosuhteissa ajettaessa, joissa pöly- tai hiukkaspitoisuus on suuri.

Jos tällaisissa olosuhteissa ajetaan ryhmässä, ilmansuodatin on huollettava ja vaihdettava vielä useammin.

TÄRKEÄÄ:

Sellaisiin olosuhteisiin on saatavissa lisävarustesuodattimia ja esisuodattimia. Kysy lisätietoja valtuutetulta Can-Am Off-road -jälleenmyyjältä.

Raskas käyttö

Jos ajoneuvoa käytetään seuraavissa olosuhteissa, katso huoltotaulukon *Raskas käyttö* -kohtaa.

- Jos vedetään toistuvasti kuormia, jotka ovat yli 75 % enimmäiskapasiteetista.
 - Voimansiirtoon kohdistuva ylimääräinen rasitus lyhentää tasauspyörästöjen, vaihteiston/vetoakslien ja moottoriöljyn käyttöikää. Tämä lyhentää sisäisten komponenttien käyttöikää, jos niitä ei vaihdeta taajempaan.
- Ajo liiallisella nopeudella pitkiä aikoja kerrallaan.

Kaupallisten/työajoneuvojen ja vuokra-ajoneuvojen on myös käytettävä *erittäin raskaan käytön* huoltoaikataulua.

Keskivertoista käyttöä nopeampi ajo edellyttää taajempaa nesteiden ja kulutusosien vaihtoa kuin reittäajo, virkistyskäyttö tai satunnainen hyötykäyttö.

Erittäin kylmät olosuhteet

Ympäristössä, jonka lämpötila laskee alle $-25\text{ }^{\circ}\text{C}$ ($-13\text{ }^{\circ}\text{F}$:n), usein käytettävän moottorin huoltovälejä on lyhennettävä.

Kylmässä lämpötilassa käytettävään polttomoottoriin kertyy kondensaatiota joko käynnistyksen ja lämpenemisen yhteydessä.

Koska moottori käy pitkään käyttölämpötilaa kylmempänä, öljy alkaa laimeta vedellä ja bensiinijäämillä (vesipitoisuus kasvaa).

Moottorin tarvitsee saavuttaa käyttölämpötila, jotta kondenssivesi pääsee haihtumaan öljystä.

Jos päivittäiskäyttö (työ- tai huviajo) on jäljempänä mainitun kaltaista, BRP suosittelee voimakkaasti, että öljy vaihdetaan vähintään kerran kuukaudessa.

Huolto- ja ylläpitovälien lyhentämisparametrit:

- Moottori ei saavuta oikeaa käyttölämpötilaa normaalissa päivittäiskäytössä
- Toistuvien käynnistysten ja pysäytysten vuoksi käyttölämpötilaa ei saavuteta
- Lyhyt joutokäyntiaika
- Matalilla kierroksilla ajettavat lyhyet matkat, jolloin käyttölämpötilaa ei saavuteta.

TÄRKEÄÄ:

BRP suosittelee vahvasti lohkolämmittimen asennusta nesteiden lämmittämiseksi, mikä auttaa myös pidentämään öljyn käyttöikää.

Syvässä liejussa tai vedessä käyttö

Riippumatta siitä, onko ajoneuvo X mr -malli tai onko se varustettu jälkikäteen syvässä liejussa tai vedessä käyttöön, tällainen käyttö edellyttää taajempia huoltoja ja tarkastuksia, joilla varmistetaan mekaanisten komponenttien puhtaana pysyminen.

Jos ajat säännöllisessä syvässä liejussa tai vedessä, katso huoltotaulukon **Syvä lieju/vesi**-kohtaa.

Muista suorittaa joka käyttökerran jälkeen **Huolto syvässä liejussa tai vedessä ajon jälkeen**.

Huolto syvässä liejussa tai vedessä ajon jälkeen

- Huuhtelee ajoneuvo ja sen komponentit makealla vedellä.
- Puhdista CVT-ilmansuodattimet.
- Tyhjennä CVT:n kotelo ja puhdista, jos siellä on vettä tai likaa.
- Tarkasta ja puhdista moottorin ilmansuodattimet ja moottorin ilmansuodatinkotelo.
- Puhdista jäähdytin.
- Tarkasta silmämääräisesti, onko ilmaletkuihin kertynyt vettä (polttoainesäiliö, vaihdelaatikko, etutasauspyörästö ja takatoisiopyörästö). Jos löydät vettä, vie ajoneuvo lähimmälle valtuutetulle Can-Am Off-road -jälleenmyyjälle, jotta hän tarkastaa ja huoltaa ilmaletkuihin liittyvät pääkomponentit.
- Puhdista etu- ja takaiskunvaimentimet estääksesi pölyn ja lian aiheuttamat tiivistevauriot.
- Puhdista vetoakselin haitarikumit ja voimansiirtoakselin kannattimet ja suojuukset.

Huoltotaulukko

Suorita asianmukaiset huollot taulukossa suositelluin väliajoin.

Huoltokaavion aikavälit perustuvat 3 tekijään:

- Kalenteriaika
- Ajotunnit
- Matkamittarin lukema.

Huoltoväli määritetään sen perusteella, mikä näistä täyttyy ensin.

Ajotapasi määrittävät tekijät, joita tässäkin tulee noudattaa. Esimerkki:

- Jos käytät ajoneuvoa joka toinen viikko reittiajossa kavereiden kanssa, huoltoväli määrittyy todennäköisesti **matkamittarin lukeam** perusteella.
- Jos käytät ajoneuvoa harvoin vuoden aikana tai vain tietyissä tilanteissa (metstäys, leirintä), huoltoväli määrittyy todennäköisesti **kalenteriajan** perusteella.
- Jos käytät ajoneuvoa päivittäin/viikoittain pitkiä aikoja esimerkiksi maataloissa, huoltoväli määrittyy todennäköisesti **ajotuntien** perusteella.

TÄRKEÄÄ: Seuraavissa taulukoissa näkyy asiaankuuluva huolto ensimmäisille 3 vuodelle. Toista sama kuvio seuraavina vuosina vuorotellen.

Säännöllisen huollon yleiskatsaus			
Kalenterivuo det	Ajotunnit	Matkamittari	Tavallinen käyttö
1	200	3000 km:n (1900 mailin) välein	A
2	400	6000 km:n (3700 mailin) välein	A ja B
3	600	9000 km:n (5600 mailin) välein	A

Erittäin raskaan käytön ja muta-/vesikäytön huollon yleiskatsaus			
Kalenterivuo det	Ajotunnit	Matkamittari	Erittäin raskas käyttö ja syvä muta/vesi
0,5	100	1500 km:n (900 mailin) välein	A+
1	200	3000 km:n (1900 mailin) välein	A+ ja A
1,5	300	4500 km:n (2800 mailin) välein	A+
2	400	6000 km:n (3700 mailin) välein	A+ ja A ja B
2,5	500	7500 km:n (4700 mailin) välein	A+
3	600	9000 km:n (5600 mailin) välein	A+ ja A

TAVALLINEN KÄYTTÖ	A	B
A = Säädä C = Puhdista I = Tarkasta L = Voitele R = Vaihda T = Momentti	Joka vuosi tai 200 tunti tai 3 000 km (1 900 mi)	Joka 2 vuosi tai 400 tunti tai 6 000 km (3 700 mi)
Ilman ja polttoaineen jakelu		
Moottorin ilmansuodatin	I, C tai R	
Ilmansyöttöosat ja niiden toiminta (imukotelo, kaasuläpän runko, putket, kiristimet)*	I, C	
Polttoainejärjestelmän osat ja toiminta (polttoainesäiliön korkki, polttoainesäiliö, letkut, kiristimet, vuodot)*	I	
Polttoainepumpun paine		I
Kori, runko ja lisävarusteet		
Kehikon kiinnittimet	T	
Turvavyöt, kelauslaitteet, soljet ja lukituskiekkeet	I, C	
Vinssi	I, C	
Tuulilasin saranaruuvit (jos on)	T	
Ovien salvat, saranat ja lukkosylinterit	L, T	
Kippilavan hydraulisylinterin pallolaakeri (Jos varusteena)	L	
Moottori ja jäähditys		
Moottoriöljy ja suodatin	R	
Venttiilivällys (kalenteriajasta riippumatta)	I, A (V2-moottorit)	I, A (Yksisylinterimoottorit)
Sytytystulpat (kalenteriajasta riippumatta)		R
Moottorin tiivisteet	I	
Moottorin jäähdytysosat (jäähdytysnesteen väkevyys ja määrä, letkujen kunto, kiristimet, vuodot)*	I, A	
Moottorin jäähdytysneste	R Joka 5 vuosi tai 12 000 km (7 500 mi)	
Jäähdytin	C	
Pakopäästöt		
Pakoputkisto (tiivisteet, putket, äänenvaimentimen kunto, vuodot)	I, C	
Polttoainesäiliön huohottimen suodatin (muut kuin EVAP-mallit)	R	
Kanisterin ilmauksen esisuodatin (CARB ja EVAP)		R
Äänenvaimentimen kipinänsammutin	C	
Pakoputken ja äänenvaimentimen alueen roskat	C	
Ilmastointi		
Ilmansuodatin	I, C	
Lämmitys- ja ilmastointikomponentit ja niiden toiminta*	I, C	

TAVALLINEN KÄYTTÖ	A	B
A = Säädä C = Puhdista I = Tarkasta L = Voitele R = Vaihda T = Momentti	Joka vuosi tai 200 tunti tai 3 000 km (1 900 mi)	Joka 2 vuosi tai 400 tunti tai 6 000 km (3 700 mi)
Ilmastointilaitteen kompressorihihna		I
Jarru		
Jarrukomponentit ja niiden toiminta (jarrunesteen määrä, jarrupalat, -levyt, -satulat, -putket ja pääsylinteri)	I, C, L, A	
Jarruneste	R Joka 2 vuosi	
Vetotapa		
Vaihdelaatikon öljy	Vaihda ensimmäisten 3 000 km:n (1 900 mi) jälkeen ja 6 000 km:n (3 700 mi) jälkeen ja noudata säännöllistä aikataulua.	
Vaihdelaatikon öljy	I, A	R
Etutasauspyörästö-öljy	I, A	R
Takatoisiopyörästön öljy (yksisylinterimoottori)	I	R
Keski- ja takatasauspyörästön öljy (6x6-mallit)	I, A	R
Renkaat (kuluminen, paine)	I, A	
Pyöränmutterit	T	
Beadlock-ruuvit (Jos varusteena)	T	
Ajokomponentit ja toiminto*	I	
Ohjaimet		
Vaihdevivun toiminta	I, A	
Kaasun toiminta	I	
Portaaton voimansiirto (CVT)		
CVT-komponentit ja toiminto*	I, C, L	
II-variaattorin liukumuovit (yksisylinterimoottorit)		R
Sähkölaitteet		
Akun liitokset ja kunto	I, C	
Moduulien vikakoodit ja soveltuvat ohjelmistopäivitykset	I	
Hallintalaitteiden, katkaisimien ja valojen toiminta*	I	
Ajoneuvon nopeusanturi (VSS) (yksisylinterimoottorit)		C
Ohjaus		
Ohjauskomponentit ja toiminto*	I	
Jousitus		
Jousituskomponentit ja toiminto*	I, C, L, T	
Vakaajatangon holkit	I, L Suositus 1000 km:n (620 mi) välein	

* Pyydä kattava lista suoritettavista huoltotoimista paikalliselta jälleenmyyjältä.

ERITTÄIN RASKAS KÄYTTÖ (mukaan lukien kaupallinen/työajoneuvo ja vuokra-ajoneuvo)	A+	A	B
A = Säädä C = Puhdista I = Tarkasta L = Voitele R = Vaihda T = Momentti	Joka 6 kuukausi tai 100 tunti tai 1 500 km (900 mi)	Joka vuosi tai 200 tunti tai 3 000 km (1 900 mi)	Joka 2 vuosi tai 400 tunti tai 6 000 km (3 700 mi)
Ilman ja polttoaineen jakelu			
Moottorin ilmansuodatin	I, C	R	
Ilmansyöttöosat ja niiden toiminta (imukotelo, kaasuläpän runko, putket, kiristimet)*	I, C		
Polttoainejärjestelmän osat ja toiminta (polttoainesäiliön korkki, polttoainesäiliö, letkut, kiristimet, vuodot)*		I	
Polttoainepumpun paine			I
Kori, runko ja lisävarusteet			
Kehikon kiinnittimet		T	
Turvavyöt, kelauslaitteet, soljet ja lukituskiekkeet		I, C	
Vinssi	I, C		
Tuulilasin saranaruuvit (jos on)		T	
Ovien salvat, saranat ja lukkosylinterit		L, T	
Kippilavan hydraulisylinterin pallolaakeri (Jos varusteena)		L	
Moottori ja jäähdytys			
Moottoriöljy ja suodatin	R		
Venttiilivällys (kalenteriajasta riippumatta)		I, A (V2-moottori)	I, A (Yksisylinteri moottori)
Sytytystulpat (kalenteriajasta riippumatta)			R
Moottorin tiivisteet		I	
Moottorin jäähdytysosat (jäähdytysnesteen väkevyys ja määrä, letkujen kunto, kiristimet, vuodot)*		I, A	I
Moottorin jäähdytysneste	R Joka 5 vuosi tai 12 000 km (7 500 mi)		
Jäähdytin		C	
Pakopäästöt			
Polttoainesäiliön huohottimen suodatin (muut kuin EVAP-mallit)		R	
Kanisterin ilmauksen esisuodatin (CARB ja EVAP)			R
Pakoputkisto (tiivisteet, putket, äänenvaimentimen kunto, vuodot)*		I, C	
Äänenvaimentimen kipinänsammutin	C		
Pakoputken ja äänenvaimentimen alueen roskat	C		
Ilmastointi			
Ilmansuodatin	I, C		
Lämmitys- ja ilmastointikomponentit ja niiden toiminta*		I, C	
Ilmastointilaitteen kompressorihihna			I
Jarru			
Jarrukomponentit ja niiden toiminta (jarrunesteen määrä, jarrupalat, -levyt, -satulat, -putket ja pääsylinteri)	I, C, L, A		

ERITTÄIN RASKAS KÄYTTÖ (mukaan lukien kaupallinen/työajoneuvo ja vuokra-ajoneuvo)	A+	A	B
A = Säädä C = Puhdista I = Tarkasta L = Voitele R = Vaihda T = Momentti	Joka 6 kuukausi tai 100 tunti tai 1 500 km (900 mi)	Joka vuosi tai 200 tunti tai 3 000 km (1 900 mi)	Joka 2 vuosi tai 400 tunti tai 6 000 km (3 700 mi)
Jarruneste	R Joka 2 vuosi		
Vetotapa			
Vaihteistoöljy ja suodatin	Vaihda ensimmäisten 1 500 km:n (900 mi) jälkeen ja 3 000 km:n (1 900 mi) jälkeen ja noudata säännöllistä aikataulua.		
Vaihteistoöljy ja suodatin	I, A	R	
Etutasauspyörästö-öljy	I, A	R	
Takatoisiopyörästön öljy (yksisylinterimoottori)	I, A	R	
Keski- ja takatasauspyörästön öljy (6x6-mallit)	I, A	R	
Renkaat (kuluminen, paine)	I, A		
Pyöränmutterit	T		
Beadlock-ruuvit (Jos varusteena)		T	
Ajokomponentit ja toiminto*	I		
Ohjaimet			
Vaihdevivun toiminta		I, A	
Kaasun toiminta		I	
Portaaton voimansiirto (CVT)			
CVT-komponentit ja toiminto*		I, C, L	
II-variaattorin liukumuovot (yksisylinterimoottorit)		R	
Sähkölaitteet			
Akun liitokset ja kunto		I, C	
Moduulien vikakoodit ja soveltuvat ohjelmistopäivitykset		I	
Hallintalaitteiden, katkaisimien ja valojen toiminta*		I	
Ajoneuvon nopeusanturi (VSS) (yksisylinterimoottorit)		C	
Ohjaus			
Ohjauskomponentit ja toiminto*	I		
Jousitus			
Jousituskomponentit ja toiminto*	I, C, L	T	
Vakaajatangon holkit	I, L Suositus 1000 km:n (620 mi) välein		

* Pyydä kattava lista suoritettavista huoltotoimista paikalliselta jälleenmyyjältä.

SYVÄ MUTA / VESI	A+	A	B
A = Säädä C = Puhdista I = Tarkasta L = Voitele R = Vaihda T = Momentti	Joka 6 kuukausi tai 100 tunti tai 1 500 km (900 mi)	Joka vuosi tai 200 tunti tai 3 000 km (1 900 mi)	Joka 2 vuosi tai 400 tunti tai 6 000 km (3 700 mi)
Ilman ja polttoaineen jakelu			
Moottorin ilmansuodatin	I, C	R	
Ilmansyöttöosat ja niiden toiminta (imukotelo, kaasuläpän runko, putket, kiristimet)*	I, C		
Polttoainejärjestelmän osat ja toiminta (polttoainesäiliön korkki, polttoainesäiliö, letkut, kiristimet, vuodot)*		I	
Polttoainepumpun paine			I
Kori, runko ja lisävarusteet			
Kehikon kiinnittimet		T	
Turvavyöt, kelauslaitteet, soljet ja lukituskiekkeet		I, C	
Vinssi	I, C		
Tuulilasin saranaruuvit		T	
Ovien salvat, saranat ja lukkosylinterit		L, T	
Kippilavan hydraulisylinterin pallolaakeri (Jos varusteena)		L	
Moottori ja jäähdytys			
Moottoriöljy ja suodatin	I, A	R	
Venttiilivällys (kalenteriajasta riippumatta)		I, A (V2-moottori)	I, A (Yksisylinteri moottori)
Sytytystulpat (kalenteriajasta riippumatta)			R
Moottorin tiivisteet		I	
Moottorin jäähdytysosat (jäähdytysnesteen väkevyys ja määrä, letkujen kunto, kiristimet, vuodot)*		I, A	
Moottorin jäähdytysneste		R Joka 5 vuosi tai 12 000 km (7 500 mi)	
Jäähdytin	C		
Pakopäästöt			
Polttoainesäiliön huohottimen suodatin (muut kuin EVAP-mallit)		R	
Kanisterin ilmauksen esisuodatin (CARB ja EVAP)			R
Pakoputkisto (tiivisteet, putket, äänenvaimentimen kunto, vuodot)*	I, C		
Äänenvaimentimen kipinänsammutin	C		
Pakoputken ja äänenvaimentimen alueen roskat	C		
Ilmastointi			
Ilmansuodatin	I, C		
Lämmitys- ja ilmastointikomponentit ja niiden toiminta*		I, C	
Ilmastointilaitteen kompressorihihna	I		

SYVÄ MUTA / VESI	A+	A	B
A = Säädä C = Puhdista I = Tarkasta L = Voitele R = Vaihda T = Momentti	Joka 6 kuukausi tai 100 tunti tai 1 500 km (900 mi)	Joka vuosi tai 200 tunti tai 3 000 km (1 900 mi)	Joka 2 vuosi tai 400 tunti tai 6 000 km (3 700 mi)
Jarru			
Jarrukomponentit ja niiden toiminta (jarrunesteen määrä, jarrupalat, -levyt, -satulat, -putket ja pääsylinteri)	I, C, L, A		
Jarruneste	R Joka 2 vuosi		
Vetotapa			
Vaihteistoöljy ja suodatin	Vaihda ensimmäisten 1 500 km:n (900 mi) jälkeen ja 3 000 km:n (1 900 mi) jälkeen ja noudata säännöllistä aikataulua.		
Vaihteistoöljy ja suodatin	I, A		R
Etutasauspyörästö-öljy	I, A		R
Takatoisiopyörästön öljy (yksisylinterimoottori)	I, A		R
Keski- ja takatasauspyörästön öljy (6x6-mallit)	I, A		R
Renkaat (kuluminen, paine)	I, A		
Pyöränmutterit	T		
Beadlock-ruuvit (Jos varusteena)		T	
Ajokomponentit ja toiminto*	I		
Ohjaimet			
Vaihdevivun toiminta		I, A	
Kaasun toiminta	I		
Portaaton voimansiirto (CVT)			
CVT-komponentit ja toiminto*		I, C, L	
II-variaattorin liukumuvit (yksisylinterimoottorit)		R	
Sähkölaitteet			
Akun liitokset ja kunto		I, C	
Moduulien vikakoodit ja soveltuvat ohjelmistopäivitykset		I	
Hallintalaitteiden, katkaisimien ja valojen toiminta*		I	
Ajoneuvon nopeusanturi (VSS) (yksisylinterimoottorit)		C	
Ohjaus			
Ohjauskomponentit ja toiminto*	I		
Jousitus			
Jousituskomponentit ja toiminto*	I, C, L	T	
Vakaajatangon holkit	I, L Suositus 1000 km:n (620 mi) välein		

* Pyydä kattava lista suoritettavista huoltotoimista paikalliselta jälleenmyyjältä.

HUOLTOTOIMENPITEET

Moottorin ilmansuodatin

TÄRKEÄÄ

Älä koskaan muuntele ilmanottojärjestelmää. Muussa tapauksessa moottorin suorituskyky voi kärsiä tai voi aiheutua vaurioita. Moottori on kalibroitu toimimaan nimenomaan näillä komponenteilla.

Moottorin ilmansuodattimen vaihto-ohjeet

Moottorin ilmansuodattimen tarkastus- ja vaihtoväli on mukautettava ajo-olosuhteisiin, sillä komponentti on tärkeä moottorin oikean suorituskyvyn ja kestävyuden kannalta.

Moottorin ilmansuodatin on tarkastettava ja vaihdettava useammin seuraavissa vaativissa ajo-olosuhteissa:

- Ajaminen kuivalla hiekalla.
- Ajaminen kuivan maa-aineksen peittämillä pinnoilla.
- Ajaminen kuivilla sorateillä tai vastaavissa olosuhteissa.
- Ajaminen alueilla, joissa on paljon siemeniä tai viljelykasvien akanoita.
- Ajaminen rankoissa lumiolosuhteissa.

TÄRKEÄÄ

Kun ajat pölyisissä olosuhteissa tai hiekalla, ilmakotelo on puhdistettava ennen jokaista ajokertaa.

TÄRKEÄÄ:

Jos näissä olosuhteissa ajetaan ryhmänä, ilmansuodatin on huollettava useammin.

Moottorin ilmansuodattimen poisto

Kallista kuormalaatikkoa.

Avaa ilmansuodattimen kansi ja poista ilmansuodatin.

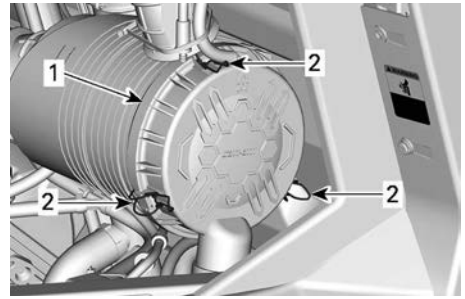

1. Ilmansuodattimen kansi
2. Salvat

Suodatin sopii poistoputkeen tiiviisti: alussa voi tuntua vastusta. Liikuta suodattimen päätä varovasti edestakaisin tiivisteiden rikkomiseksi ja vedä sitten ulospäin pyörivällä liikkeellä. Varo kolhimasta suodatinta koteloa vasten.

Moottorin ilmansuodattimen puhdistus

1. Tarkasta suodatin vuotojen varalta. Suodattimen puhtaalla puolella oleva pölyviiru on merkki tästä. Vaihda suodatin uuteen, jos se on vahingoittunut. Varmista, ettei ilma pääse vuotamaan mistään kohdasta ennen kuin asennat uuden suodattimen.
2. Puhdista moottorin ilmansuodatin naputtelemalla raskas pöly pois paperielementistä, jolloin lika ja pöly pääsee pois paperisuodattimesta.

TÄRKEÄÄ

Ei ole suositeltavaa puhaltaa paineilmaa paperisuodattimeen, koska se saattaisi vaurioittaa paperikuituja ja huonontaa suodattimen suodatuskykyä pölyisessä ympäristössä. Jos moottorin ilmansuodatin on liian likainen eikä sitä voida puhdistaa suositeltua toimenpidettä käytäen, se on vaihdettava.

3. Pyyhi suodattimen tiivistepinta ja poistoputken sisäpuoli puhtaalla kostealla liinalla. Varmista, ettei poistoputken tiivistealueella ole mitään vaurioita.
4. Tarkasta ilmansuodatinkotelon puhtaus.

Ohjausventtiilin puhdistaminen

Tarkasta ohjausventtiili silmämääräisesti ja puristamalla sitä.

TÄRKEÄÄ

Varmista, että ohjausventtiili on joustava eikä se ole väärinpäin, vahingoittunut tai tukossa.

Moottorin ilmansuodattimen asennus

1. Työnnä suodatin varovasti paikalleen.
2. Aseta se paikalleen käsin ja varmista, että se työnny kokokaan ilmansuodattimen koteloon.
3. Työnnä suodatinta kädellä sen ulkoreunasta, ei joustavasta keskiosasta.
4. Tarkasta ja puhdista huolellisesti kannen urassa oleva tiiviste. Vaihda vioittuneet osat.
5. Kiinnitä ilmansuodattimen kansi paikalleen salpojen avulla.

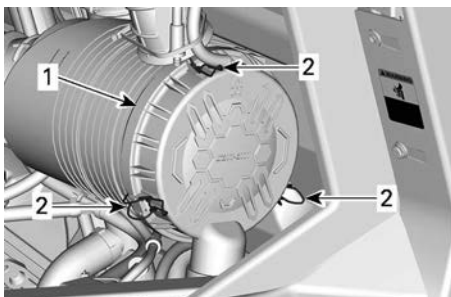

1. Ilmansuodattimen kansi
2. Salvat
6. Asenna ilmansuodattimen huoltokansi takaisin ja kierrä neljänneskierrosruuvi kiinni.

CVT:n (portaaton voimansiirto) ilmansuodatin

CVT:n ilmansuodattimen vaihto-ohjeet

CVT:n ilmansuodattimen tarkastus- ja vaihtoväli on mukautettava ajo-olosuhteisiin, sillä komponentti on tärkeä moottorin oikean suorituskyvyn ja kestävyyden kannalta.

Seuraavissa vaikeissa ajo-oloissa täytyy lisätä tarkastus- ja vaihtotaajuutta:

- Ajaminen kuivalla hiekalla.
- Ajaminen kuivan maa-aineksen peittämällä pinoilla.
- Ajaminen kuivilla sorateilla tai vastaavissa olosuhteissa.
- Ajaminen kuraisissa olosuhteissa.
- Ajaminen alueilla, joissa on paljon siemeniä tai viljelykasvien akanoita.
- Ajaminen rankoissa lumiolosuhteissa.

TÄRKEÄÄ

Kun ajat pölyisissä olosuhteissa tai hiekalla, ilmakotelo on puhdistettava ennen jokaista ajokertaa.

TÄRKEÄÄ:

Jos näissä olosuhteissa ajetaan ryhmänä, ilmansuodatin on huollettava useammin.

CVT:n ilmansuodattimen irrotus

1. Kallista kuormalaatikkoa.
2. Paina suodattimen korvakkeita vauvauttaaksesi sen.

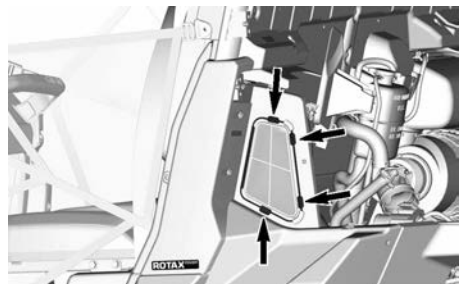

3. Irrota CVT:n ilmansuodatin.

CVT:n ilmansuodattimen tarkastus ja puhdistus

1. Tarkasta suodatin ja vaihda se, jos se on vaurioitunut.
2. Puhdista suodatin miedolla hana- veteen liuotetulla saippualla, huu- tele sitten.
3. Ravista varoen ylimääräinen vesi suodattimesta ja anna sen kuivua huoneenlämmössä.
4. Puhdista CVT: n (portaaton voi- mansiirto) ilmansuodattimen il- manottoputki pölynimurilla.

CVT:n ilmansuodattimen asennus

1. Asenna CVT:n (portaaton voiman- siirto) ilmansuodatin takaisin.
2. Laske kuormalaatikko alas ja lukit- se se.

Moottoriöljy

Suositteltu moottoriöljy

Rotax®-moottorit on kehitetty ja testat- tu käyttäen XPS™-öljyä.

BRP suosittelee käyttämään aina sen omaa XPS-moottoriöljyä tai vastaavan tasoista öljyä.

Moottorille sopimattoman öljyn käy- töstä aiheutuneet vahingot eivät kuulu BRP:n rajoitetun takuun piiriin.

1. Suositeltu XPS-moottoriöljy

Yleinen käyttötär- koitus	Osasynteettinen XPS 4T 5W40 -öljy
Kylmä sää	Synteettinen XPS 4T 0W40 -öljy
Lämmin sää	Synteettinen XPS 4T 10W50 -öljy

Jos suositeltua XPS-moottoriöljyä ei ole saatavilla:

- Käytä synteettistä SAE-nelitah- timoottoriöljyä, joka täyttää tai ylittää seuraavat voiteluaineluokitukset.
- Tarkista aina, että öljykaniste- rin API-merkinnässä on ainakin yksi mainituista kirjainyhdistelmistä.
 - **API-luokitus SJ, SL, SM tai SN**

Yksisyylinteriset moottorit

Moottoriöljyn pinnantason varmistus (yksisyylinterinen)

TÄRKEÄÄ

Moottorin käyttö asiaankuulumat- tomalla öljymäärällä voi vaurioit- ta vakavasti moottoria.

TÄRKEÄÄ

Tarkasta öljymäärä moottorin ol- lessa kuuma.

1. Käynnistä ja anna moottorin käydä tyhjäkäynnillä 60 sekuntia.
2. Pysäytä moottori.
3. Aseta ajoneuvo tasaiselle alustalle.
4. Puhdista mittatikun ympäriltä, jotta vältetään epäpuhtauksien putoam- inen putkeen.

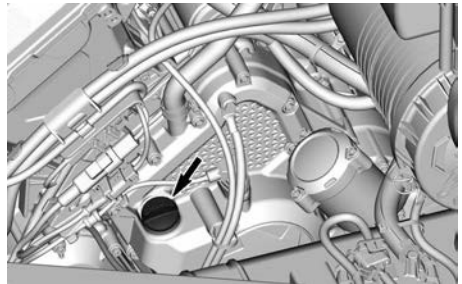

5. Ruuvaa mittatikku auki, poista tik- ku ja pyyhi se puhtaaksi.
6. Asenna mittatikku takaisin paikal- leen ja kierrä se kokonaan perille.

7. Irrota mittatikku ja tarkasta pinnan öljyn taso. Sen pitäisi olla ylemmän merkin kohdalla tai lähellä sitä.



1. MIN.
2. MAKS.

Jos öljypinta on merkkien välissä, asenna mittatikku takaisin.

Jos öljypinta on alemman merkin alapuolella, lisää öljyä seuraavasti:

- Aseta suppilo mittatikkuputkeen.
- Lisää pieni määrä suositeltua öljyä ja tarkasta uudelleen öljyn pinnan taso.
- Jatka öljyn lisäämistä, kunnes öljypinta on ylemmän merkin kohdalla.

TÄRKEÄÄ

Älä täytä liikaa. Pyyhi kaikki roiskeet pois.

Moottoriöljyn vaihtaminen

TÄRKEÄÄ

Moottoriöljy ja suodatin on vaihdettava yhtä aikaa.

Moottorin tulee olla lämmin öljyn ja öljynsuodattimen vaihdon aikana.

⚠ HUOMIO

Moottoriöljy voi olla erittäin kuumaa. Odota, kunnes moottoriöljy on jäähtynyt lämpimäksi.

1. Aseta ajoneuvo tasaiselle alustalle.
2. Puhdista mittatikun ympäristö.
3. Irrota mittatikku.
4. Aseta moottorin tyhjennystulpan alle sopiva astia.

5. Puhdista tyhjennystulpan ympäristö.
6. Ruuvaa tyhjennystulppa auki ja hävitä tiivisterengas.

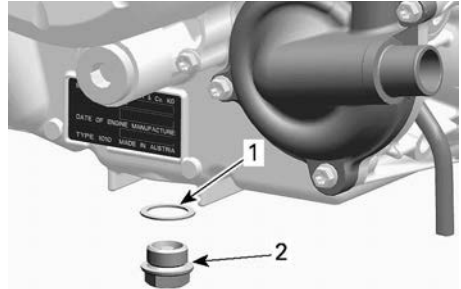

1. Tiivisterengas (poista)
2. Tyhjennystulppa
7. Anna öljyn valua kokonaan kammikammiosta pois.
8. Puhdista tyhjennystulppa.
9. Asenna UUSI tyhjennystulpan tiivisterengas.

TÄRKEÄÄ

Älä koskaan käytä samaa tiivisterengasta toista kertaa. Vaihda se aina uuteen.

10. Asenna tyhjennystulppa ja kiristä se suositeltuun kiristysmomenttiin.

Kiristysmomentti

Tyhjennystulppa	30 ±2 Nm (22 ±1 lbf-ft)
-----------------	----------------------------

11. Vaihda öljynsuodatin. Katso *Öljynsuodatin*.
12. Täytä öljyllä, katso *Suosittelu moottoriöljy*.

TÄRKEÄÄ: Katso moottorin öljytilavuus *Teknisistä tiedoista*.

13. Käynnistä moottori ja jätä joutokäynnille vähintään 60 sekunniksi.
14. Pysäytä moottori.
15. Tarkista öljytaso heti, katso *Moottorin öljytason tarkistus*.
16. Lisää tarvittaessa.

17. Varmista, että öljysuodattimen ja tyhjennystulpan alueet eivät vuoda.
18. Hävitä öljy ja suodatin paikallisten ympäristömääräysten mukaisesti.

Kaksisyylinteriset moottorit

Moottorin öljytason tarkastus (V2)

TÄRKEÄÄ

Moottorin käyttö asiaankuulumattomalla öljymäärällä voi vaurioittaa vakavasti moottoria.

TÄRKEÄÄ

Tarkasta öljymäärä moottorin ollessa kylmä.

1. Aseta ajoneuvo tasaiselle alustalle.
2. Puhdista mittatikun ympäriltä, jotta vältetään epäpuhtauksien putoaminen putkeen.

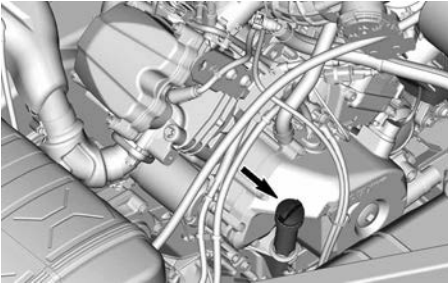

3. Ruuvaa mittatikku auki, poista tikku ja pyyhi se puhtaaksi.
4. Asenna mittatikku takaisin paikalleen ja kierrä se kokonaan perille.
5. Irrota mittatikku ja tarkasta pinnan öljyn taso. Sen pitäisi olla ylemmän merkin kohdalla tai lähellä sitä.



1. MIN.
2. MAKS.

Jos öljynpinta on merkkien välissä, asenna mittatikku takaisin.

Jos öljynpinta on alemman merkin alapuolella, lisää öljyä seuraavasti:

- Aseta suppilo mittatikkuputkeen.
- Lisää pieni määrä suositeltua öljyä ja tarkasta uudelleen öljyn pinnan taso.
- Jatka öljyn lisäämistä, kunnes öljynpinta on ylemmän merkin kohdalla.

TÄRKEÄÄ

Älä täytä liikaa. Pyyhi kaikki roiskeet pois.

Moottoriöljyn vaihtaminen

TÄRKEÄÄ

Moottoriöljy ja suodatin on vaihdettava yhtä aikaa.

Moottorin tulee olla lämmin öljyn ja öljynsuodattimen vaihdon aikana.

⚠ HUOMIO

Moottoriöljy voi olla erittäin kuumaa. Odota, kunnes moottoriöljy on jäähtynyt lämpimäksi.

1. Aseta ajoneuvo tasaiselle alustalle.
2. Puhdista mittatikun alue.
3. Irrota mittatikku.
4. Aseta moottorin tyhjennystulpan alle sopiva astia.
5. Puhdista tyhjennystulpan ympäristö.
6. Ruuvaa tyhjennystulppa auki ja hävitä tiivisterengas.

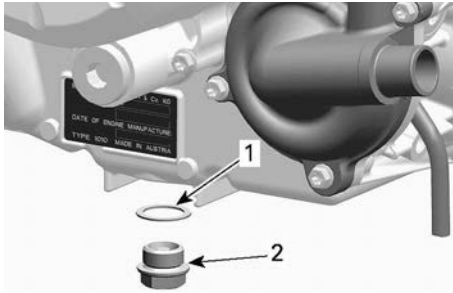

1. Tiivisterengas (poista)
2. Tyhjennystulppa
7. Anna öljyn valua kokonaan kampiakammioista pois.
8. Puhdista magneettinen tyhjennystulppa metallihiukkasista ja jäämistä.

TÄRKEÄÄ: Lian kerääntyminen viittaa moottorin sisäpuoliseen vikaan.

9. Asenna UUSI tyhjennystulpan tiivisterengas.

TÄRKEÄÄ

Älä koskaan käytä samaa tiivisterengasta toista kertaa. Vaihda se aina uuteen.

10. Asenna tyhjennystulppa ja kiristä se suositeltuun kiritysmomenttiin.

Kiristysmomentti

Tyhjennystulppa	30 ± 2 Nm (22 ± 1 lbf-ft)
-----------------	------------------------------

11. Vaihda öljynsuodatin. Katso *Öljynsuodatin*.
12. Täytä öljyllä, katso *Suosittelut moottoriöljy*.

TÄRKEÄÄ: Katso moottorin öljytilavuus *Teknisistä tiedoista*.

13. Käynnistä moottori ja anna käydä 60 sekunnin ajan joutokäynnillä.
14. Pysäytä moottori.

15. Tarkista öljytaso välittömästi, katso kohta *Moottorin öljytason tarkistus*.
16. Lisää tarvittaessa.
17. Varmista, että öljynsuodattimen ja tyhjennystulpan alueet eivät vuoda.
18. Hävitä öljy ja suodatin paikallisten ympäristömääräysten mukaisesti.

Öljynsuodatin

Yksisylinteriset moottorit

Öljynsuodattimen irrotus

1. Puhdista öljynsuodattimen alue.
2. Irrota öljynsuodattimen kansi ja O-rengas.

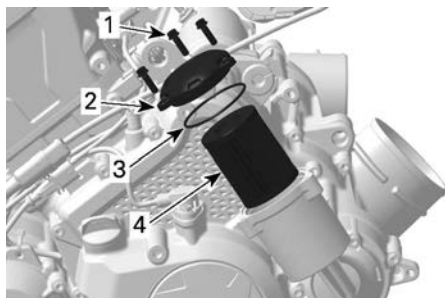

1. Öljynsuodattimen ruuvi
 2. Öljynsuodattimen kansi
 3. O-rengas
 4. Öljynsuodatin
3. Irrota ja hävitä öljynsuodatin.

Öljynsuodattimen asennus

1. Tarkasta ja puhdista öljynsuodattimen syöttö ja poistoalue liasta.

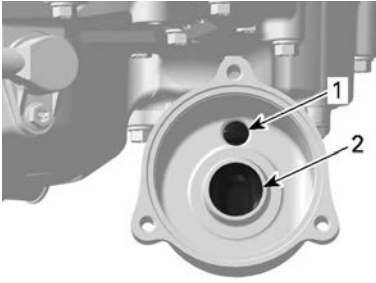

1. Syöttöaukko öljypumpulta öljysuodattimeen
2. Poistoaukko moottorin öljynsyöttöjärjestelmään
2. Kostuta UUSI O-rengas moottoriöljyllä ja laita öljysuodattimen kanteen.
3. Asenna uusi suodatin kanteen.
4. Levitä moottoriöljyä öljysuodattimen avoimessa päässä olevaan tiivisteeseen.

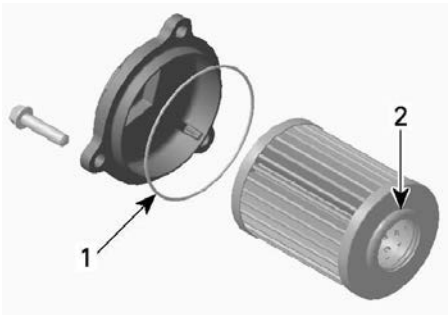

1. Öljyä ohuesti
2. Öljyä ohuesti

TÄRKEÄÄ

Varo, ettei O-rengas jää litistykseen asentaessasi suodatinta ja kantta.

5. Asenna kansi öljysuodattimen koteloon.
6. Kiristä öljysuodattimen kannen ruuvit suositeltuun momenttiin.

Kiristysmomentti

Öljysuodattimen kannen ruuvit

$10 \pm 1 \text{ Nm}$
($89 \pm 9 \text{ lbf-in}$)

7. Pyyhi moottorille mahdollisesti va-
lunut öljy.

Kaksisylinteriset moottorit

Öljysuodattimen irrotus

1. Irrota moottorin huoltokansi.
2. Puhdista öljysuodattimen alue.

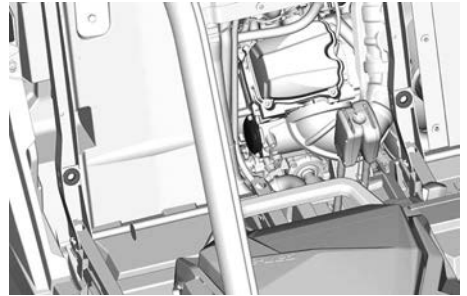

3. Irrota öljysuodattimen kansi.
4. Irrota ja hävitä öljysuodatin.

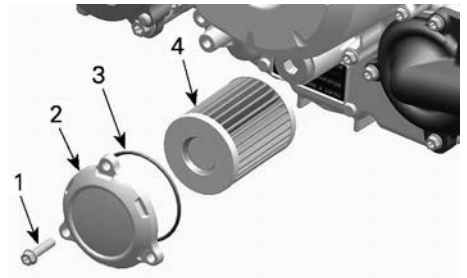

TYYPILLINEN

1. Öljysuodattimen ruuvi
2. Öljysuodattimen kansi
3. O-rengas
4. Öljysuodatin

Öljysuodattimen asennus

1. Tarkasta ja puhdista öljysuodattimen syöttö ja poistoalue liasta.

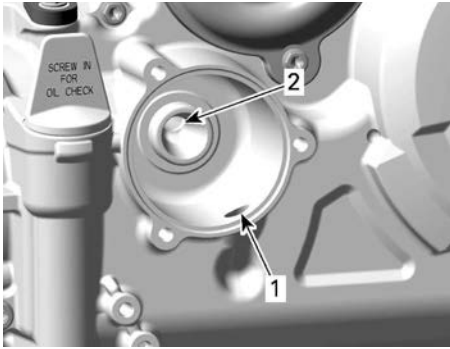

1. Syöttöaukko *öljypumpulta*
öljynsuodattimeen
2. Poistoaukko *moottorin*
öljynsyöttöjärjestelmään

2. Kostuta UUSI O-rengas moottoriöljyllä ja laita öljynsuodattimen kanteen.
3. Asenna uusi suodatin kanteen.
4. Levitä moottoriöljyä öljynsuodattimen avoimessa päässä olevaan tiivisteeseen.

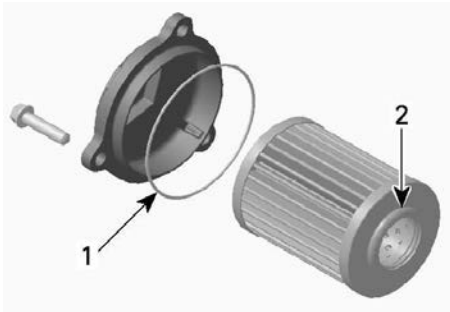

1. Öljyä ohuesti
2. Öljyä ohuesti

TÄRKEÄÄ

Varo, ettei O-rengas jää litistykseen asentaessasi suodatinta ja kanta.

5. Asenna kansi moottoriin.
6. Kiristä öljynsuodattimen kannen ruuvit *suositeltuun*
kirstysmomenttiin.

Kiristysmomentti

Öljynsuodattimen kannen ruuvit

$10 \pm 1 \text{ Nm}$
($89 \pm 9 \text{ lbf-in}$)

7. Pyyhi moottorille mahdollisesti vaunutun öljy.

Jäähdytin

Jäähdyttimen tarkastus ja puhdistus

Tarkasta ajoittain, että jäähdyttimen ympäristö on puhdas.

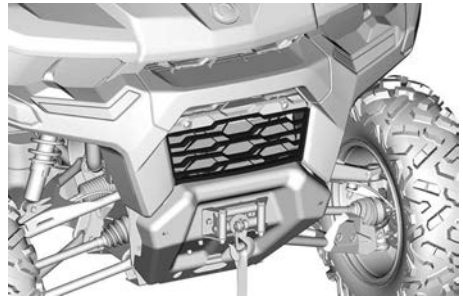

1. Jäähdyttimen pääsemiseksi vedä säleikön alaosa ja laske se alas.
2. Tarkasta, ettei jäähdyttimessä ja letkuissa ole vuotoja tai muita vaurioita.
3. Tarkasta jäähdyttimen lamellit. Niissä ei saa olla mutaa, likaa, lehtiä tai muita kerääntymiä, jotka voisivat estää jäähdytintä jäähdyttämästä kunnolla.

Käytä puutarhaletkua huuhtomiseen, jos sellainen on käytettävissä.

⚠ HUOMIO

Älä koskaan puhdistaa kuumaa jäähdytintä käsin. Anna jäähdyttimen jäähtyä ennen puhdistamista.

TÄRKEÄÄ

Varo jäädyttimen lamellien vahingoittamista puhdistuksen yhteydessä. Älä käytä mitään esinettä/työkalua, joka voisi vaurioittaa lamelleja. Käytä letkulla puhdistamisessa pelkästään pientä vedenpainetta. Älä koskaan käytä KORKEAPAINEPESURIA.

- Asenna etusäleikkö asettamalla ensin yläkiekkeet paikoilleen ja työnnä säleikön alaosa etumaskiin.

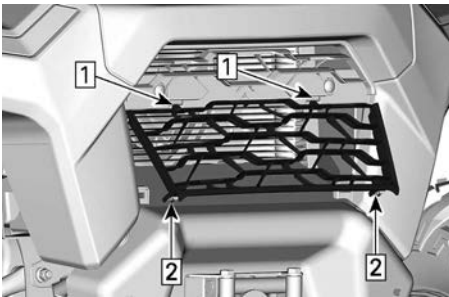

- Työnnä alakiekkeet paikalleen
- Paina ja lukitse alakiekkeet etumaskiin

Moottorin jäähdytysneste**Suosittelut moottorin jäähdytysneste**

- Suosittelut XPS-jäähdytysneste

XPS pitkäikäinen esisekoitettu jäähdytysneste

Vaihtoehtoinen tuote, tai jos XPS-tuotetta ei ole saatavana.

- Tislattua vettä ja

pakkasnesteen sekoitus (50 % tislattua vettä, 50 % pakkasnestettä)

TÄRKEÄÄ

Käytä aina erityisesti alumiini-moottoreille tarkoitettua, korroosionestoainetta sisältävää etyleeniglykolipakkasnestettä.

Moottorin jäähdytysnestetason tarkastus**⚠ VAROITUS**

Tarkasta jäähdytysnesteen pinnan taso moottorin ollessa kylmä.

- Aseta ajoneuvo tasaiselle alustalle.
- Avaa kuormalaatikko.
- Irrota painekorkki

⚠ VAROITUS

Älä polta itseäsi – älä irrota painekorkkia tai löysää jäähdytysnesteen tyhjennystulppaa, jos moottori on kuuma.

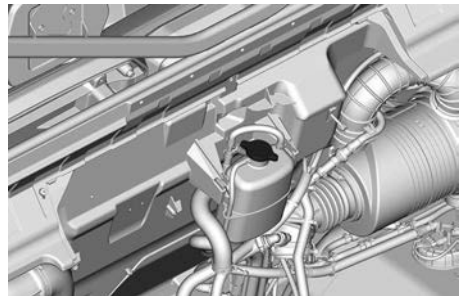

- Varmista, että jäähdytysjärjestelmä on täytetty enimmäistasoon saakka.

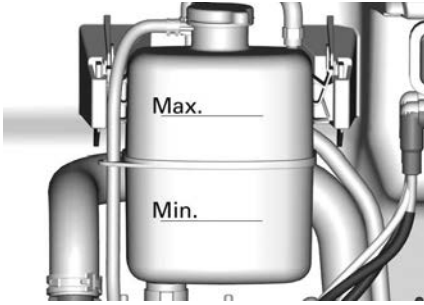

Jäähdytysnesteen lisääminen

1. Irrota jäähdytysnestesäiliön painekorkki.
2. Lisää järjestelmään jäähdytysnestettä tarpeen mukaan; käytä suppiloa, jotta nestettä ei loisku yli. **Älä täytä liikaa.**
3. Asenna painekorkki oikein jäähdytysäiliöön.
4. Sulje kuormalaatikko.

TÄRKEÄÄ:

Usein lisää jäähdytysnestettä tarvitseva jäähdytysjärjestelmä merkitsee vuotoja tai moottoriongelmia.

Moottorin jäähdytysnesteen vaihto

VAROITUS

Älä polta itseäsi – älä irrota painekorkkia tai löysää jäähdytysnesteen tyhjennystulppaa, jos moottori on kuuma.

1. Irrota jäähdytysjärjestelmän painekorkki.
2. Ruuvaa jäähdytysnesteen tyhjennystulppa osittain auki ja anna jäähdytysnesteen valua sopivaan astiaan.

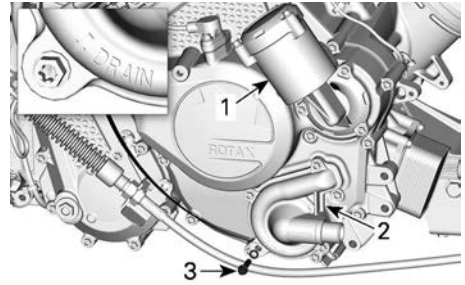

YKSISYLINTERINEN MOOTTORI

1. Öljynsuodattimen kotelo
2. Vesipumpun kansi
3. Jäähdytysnesteen tyhjennystulppa

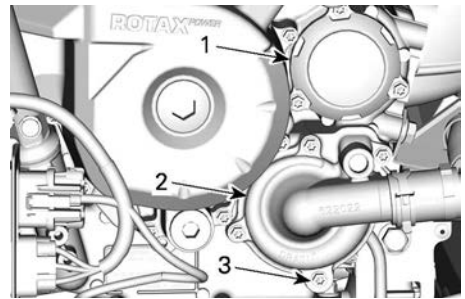

V2-MOOTTORI

1. Öljynsuodattimen kansi
2. Vesipumpun kansi
3. Jäähdytysnesteen tyhjennystulppa
3. Irrota jäähdyttimen alaletku vesipumpun kannesta ja valuta jäljellä oleva jäähdytysneste sopivaan astiaan.
4. Kiristä jäähdytysnesteen tyhjennystulppa annettuun kiristysmomenttiin.

Kiristysmomentti

Jäähdytysnesteen tyhjennystulppa	10 ±1 Nm (89 ±9 lbf-in)
----------------------------------	----------------------------

5. Asenna jäähdyttimen letku takaisin.
6. Täytä jäähdytysjärjestelmä jäähdytysnesteellä, katso *Jäähdytysjärjestelmän ilmaaminen*.

Jäähdytysjärjestelmän ilmaus

1. Irrota painekorkki.
2. Täytä jäähdytysjärjestelmä jäähdytysnestesäiliön enimmäistasoon saakka.

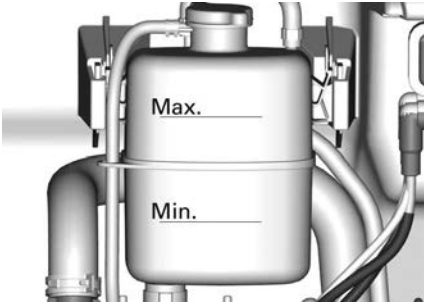

3. Asenna painekorkki takaisin paikoilleen.
4. Käytä moottoria tyhjäkäynnillä painekorkki **PAIKOILLAAN**, kunnes jäähdyttimen tuuletin aloittaa toisen jakson.
5. Sammuta moottori ja anna sen jäähtyä.

VAROITUS

Älä polta itseäsi – älä koske jäähdyttimen painekorkkiin moottorin ollessa kuuma.

6. Kun moottori on jäähtynyt, irrota painekorkki ja lisää jäähdytysnestettä tarvittava määrä.
7. Asenna painekorkki takaisin paikoilleen.
8. Tarkasta jäähdytysnesteen määrä tätä toimenpidettä seuraavan ajokerran jälkeen. Lisää jäähdytysnestettä tarvittava määrä. Katso *Moottorin jäähdytysnestetason tarkastus* tästä kappaleesta.

Äänenvaimennin ja kipinäsuoja

Tarkasta ja puhdista äänenvaimentimen kipinäsuoja

⚠ HUOMIO

Älä koskaan suorita tätä toimenpidettä heti sen jälkeen, kun moottori on käynyt, koska pakojärjestelmä on erittäin kuuma.

1. Irrota pakoputken kiinnitysruuvit ja hävitä ne.

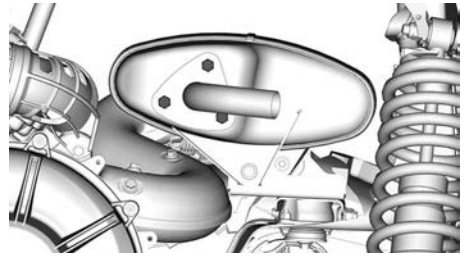

YKSISYLINTERINEN MOOTTORITYYPPI

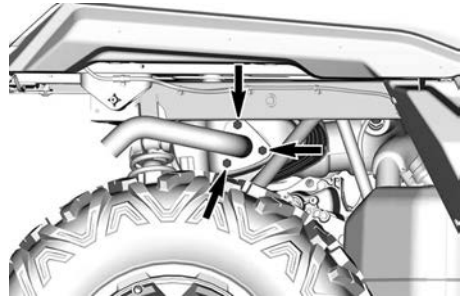

V2-MOOTTORIN KONFIGURAATIO

2. Irrota pakoputki, tiiviste (hävitä) ja kipinäsuoja.

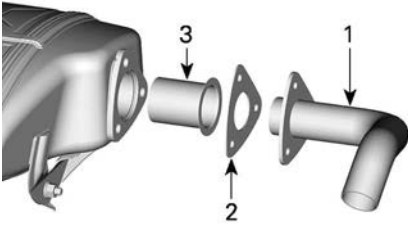

TYYPILLINEN

1. Pakoputki
 2. Tiiviste (hävitä)
 3. Kipinäsuoja
3. Irrota kipinänsammuttimessa oleva karsta harjalla.

TÄRKEÄÄ

Käytä pehmeää metallista harjaa ja vältä kipinäsuojan verkon vahingoittamista.

4. Tarkasta kipinäsuojan verkko vaurioiden varalta. Vaihda tarpeen mukaan.
5. Tarkasta kipinäsuojan kammio äänenvaimentimessa. Poista tarvittaessa kaikki lika.
6. Asenna äänenvaimentimen kipinäsuoja takaisin päinvastaisessa järjestyksessä kuin irrotit sen. Kiinnitä kuitenkin huomiota seuraaviin seikkoihin.

Kiristä ohjearvoon.

Kiristysmomentti

Pakoputken
kiinnitysruuvi

32 ± 2 Nm
(24 ± 1 lbf-ft)

Vaihteisto

Suosittelava vaihdelaatikon öljy

Suositteltu XPS-vaihteistoöljy

Synteettinen vaihteistoöljy 75W140

Ellei saatavilla, niin vaihtoehtoisesti

75W 140 API GL-5 synteettinen vaihteistoöljy

TÄRKEÄÄ:

XPS-öljy on suunniteltu erityisesti tämän vaihteiston vaativia käyttöolosuhteita varten. BRP suosittelee erityisesti käyttämään sen XPS-öljyä. Ellei synteettistä XPS-vaihteistoöljyä ole kuitenkaan saatavilla, käytä seuraavaa voiteluainetta:

TÄRKEÄÄ

Älä käytä muun tyyppistä öljyä huoltojen yhteydessä.

Yksisylinteriset moottorit

Vaihdelaatikon öljytason tarkastus (yksisylinterinen)

1. Poista jännitteen/säätimen tuki rungosta oikean takapyöräkotelon kautta ja siirrä se sivuun, jotta saat tilaa.

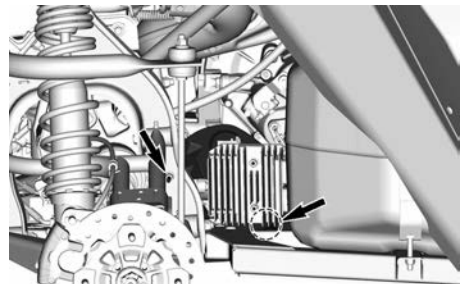

JÄNNITTEEN/SÄÄTIMEEN TUEN KIINNITTIMIEN SIJAINTI

2. Irrota vaihdelaatikon öljyn tason tulppa.

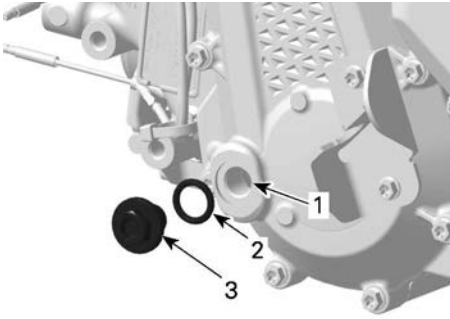

1. Öljypinnan reikä
2. O-rengas
3. Öljyn täyttötulppa
3. Tarkasta öljyn pinnan taso.

Öljypinnan olisi oltava öljypinnan reiän pohjan tasalla.

TÄRKEÄÄ

Vaihdelaatikon käyttö asiaankuulumattomalla öljymäärällä voi vaurioittaa vakavasti vaihdelaatikkoo.

4. Asenna öljyn tason tulppa ja O-rengas. Kiristä tulppa ohjearvojen mukaisesti.

Kiristysmomentti

Öljyn täyttötulppa	$5 \pm 0,6 \text{ Nm}$ ($44 \pm 5 \text{ lbf-in}$)
--------------------	---

Vaihdelaatikon öljynvaihto

1. Käynnistä moottori ja käytä sitä lämmittääksesi vaihteiston öljyn.

TÄRKEÄÄ: Moottorin käyttäminen tyhjäkäynnillä ei riitä vaan vaihteistoa on käytettävä.

2. Aseta ajoneuvo tasaiselle alustalle.
3. Aseta vaihdelaatikon tyhjennystulppan alle sopiva astia.
4. Puhdista tyhjennystulpan alue.
5. Irrota tyhjennystulppa ja tiivistealuslevy. Hävitä tiivistealuslevy.

VAROITUS

Vaihdelaatikon öljy voi olla erittäin kuuma.

6. Irrota öljyn täyttötulppa ja O-rengas.

TÄRKEÄÄ: Päästä kaikki öljy virtaamaan pois vaihdelaatikkosta.

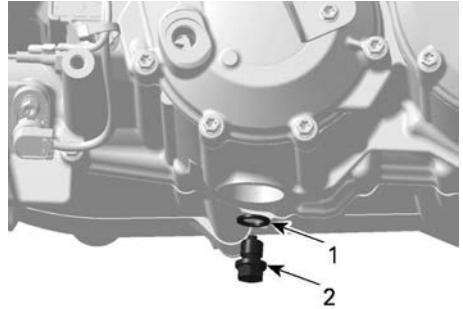

1. Tyhjennystulppa
2. Tiivisterengas
7. Puhdista tyhjennystulppa, huolehdi, ettei tulppaan jää likaa.

TÄRKEÄÄ: Liiallinen lika saattaa aiheuttaa ongelmia vaihdelaatikkoon.

8. Asenna tyhjennystulppa takaisin UUDEN tiivistealuslevyn kanssa.

Kiristysmomentti

Tyhjennystulppa	$20 \pm 2 \text{ Nm}$ ($15 \pm 1 \text{ lbf-ft}$)
-----------------	--

9. Irrota ajoneuvon nopeusanturi (VSS).



10. Puhdista VSS puhtaalla rätillä.
11. Asenna VSS ja kiristä ruuvi ohjietuukkuuteen.

Kiristysmomentti	
VSS:n kiinnitysruuvi	10 ±1 Nm (89 ±9 lbf-in)

12. Lisää öljyä öljypinnan aukon kautta kunnes öljymäärän pinta saavuttaa öljypinnan aukon alareunan.

Kantavuus ja tilavuudet
0,5 l (0,53 qt (liq.,US))

13. Asenna öljyn tason tulppa ja sen O-rengas. Kiristä ohjearvoon.

Kiristysmomentti	
Öljyn täyttötulppa	5 ±0,6 Nm (44 ±5 lbf-in)

14. Pyyhi kaikki roiskeet pois.
15. Hävitä öljy paikallisten ympäristömääräysten mukaisesti.

Kaksisynteriset moottorit

Vaihdelaatikon öljytason tarkastus (V2)

1. Aseta ajoneuvo tasaiselle alustalle.
2. Valitse vaihteen asennoksi PARK (Kl).
3. Puhdista mittatikun alue.
4. Irrota vaihdelaatikon öljymäärän mittatikku.



5. Pyyhi ja asenna mittatikku takaisin.
6. Irrota mittatikku uudelleen ja tarkasta öljymäärä. Sen pitäisi olla ylemmän merkin kohdalla tai lähellä sitä.



1. MIN
2. MAKS
3. Käyttöalue
7. Lisää öljyä (tarvittaessa):

1. Aseta suppilo mittatikkuputkeen.
2. Lisää pieni määrä suositeltua öljyä.
3. Tarkasta öljymäärä usein.
4. Toista edellä mainittua menettelmää, kunnes öljyn pinnan taso on mittatikun ylemmän merkin kohdalla.

TÄRKEÄÄ

Vaihdelaatikon käyttö asiaankuulumattomalla öljymäärällä voi vaurioittaa vakavasti vaihdelaatikkoo.

TÄRKEÄÄ:

Älä täytä liikaa. Pyyhi kaikki roiskeet pois.

8. Kiristä öljyn mittatikku paikoilleen huolellisesti.

Vaihdelaatikon öljynvaihto

1. Aseta ajoneuvo tasaiselle alustalle.
2. Aseta öljyn tyhjennystulpan alle sopiva astia.

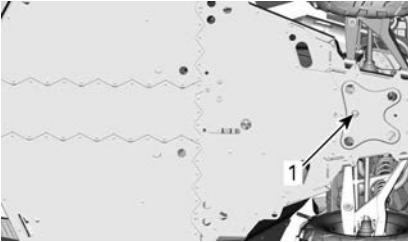

1. Vaihteiston tyhjennystulpan alue
3. Puhdista seuraavat alueet.
 - Tyhjennystulpan alue
 - Ajoneuvon nopeusanturin (VSS) alue
 - Mittatikun alue.
4. Irrota mittatikku.
5. Irrota tyhjennystulppa.
6. Anna öljyn valua vaihdelaatikosta pois.
7. Puhdista tyhjennystulppa metallihiukkasista.
8. Aseta tyhjennystulppa paikalleen.

Kiristysmomentti	
Tyhjennystulppa	20 ± 2 Nm (15 ± 1 lbf-ft)

9. Irrota VSS ja puhdista se puhtaalla rätillä.

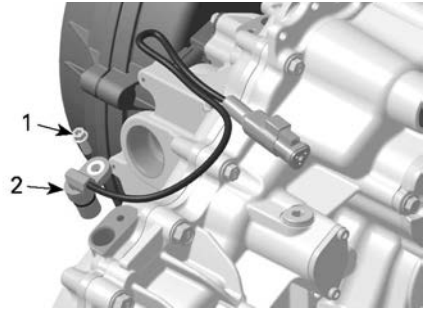

1. VSS:n ruuvi
2. VSS
10. Täytä vaihdelaatikko.

TÄRKEÄÄ: Öljypinnan olisi oltava öljypinnan reiän pohjan tasalla.

TÄRKEÄÄ

Käytä VAIN suositeltua öljytyyppejä.

11. Asenna mittatikku takaisin.
12. Voitele VSS:n O-rengas.

Super Lube -rasva

13. Asenna VSS.

Kiristysmomentti	
VSS:n ruuvi	10 ± 1 Nm (89 ± 9 lbf-in)

14. Pyyhi kaikki roiskeet pois.

Etusauspyörästä

Etusauspyörästä öljytason tarkistaminen

1. Aseta ajoneuvo tasaiselle alustalle.
2. Puhdista täyttötulpan alue ennen öljymäärän tarkistusta.

Tyhjennystulppa sijaitsee etusauspyörästä oikealla puolella.



YKSISYLINTERINEN MOOTTORI

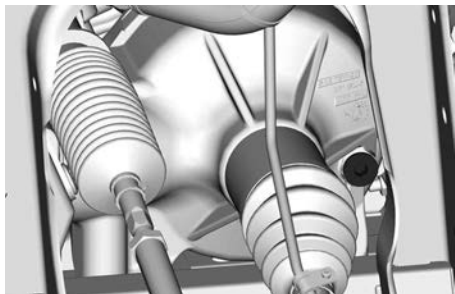

V2-MOOTTORI

3. Irrota täyttötulppa.
4. Tarkasta öljyn pinnan taso. Öljynpinnan pitää ulottua alareunaan.
5. Kiinnitä öljyn täyttötulppa takaisin.

Kiristysmomentti

Täyttötulppa	16,5 ±2,5 Nm (146 ±22 lbf-in)
--------------	----------------------------------

Suosittelut etutasauspyörästö-öljy

Suosittelut XPS etutasauspyörästön öljy

Synteettinen vaihteistoöljy 75W90

Vaihtoehtoinen öljy, jos XPS-tuotetta ei ole saatavana

75W90 (API GL-5) synteettinen vaihteistoöljy

XPS-öljy on suunniteltu erityisesti tämän tasauspyörästön vaativia käyttöolosuhteita varten. BRP suosittelee erityisesti käyttämään sen XPS-öljyä.

TÄRKEÄÄ

Älä käytä muun tyyppistä öljyä huoltojen yhteydessä.

Etupään etutasauspyörästön öljyn vaihto

1. Aseta ajoneuvo tasaiselle alustalle.
2. Aseta vaihteisto paikoitusasentoon.
3. Puhdista tyhjennystulpan alue ajoneuvon alapuolelta käsin.

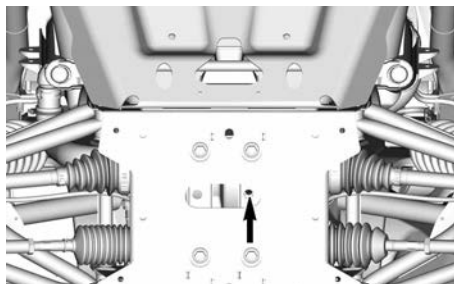

4. Aseta takatasauspyörästön alle sopiva tyhjennysastia.
5. Irrota tyhjennystulppa.
6. Ruuvaa täyttötulppa auki.



YKSISYLINTERIMOOTTORI

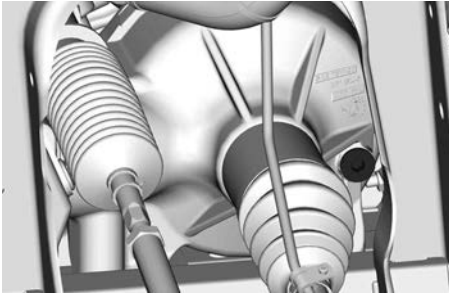

V2-MOOTTORI

7. Anna kaiken öljyn valua pois.
8. Asenna tyhjennystulppa.

Kiristysmomentti	
Tyhjennys tulppa	2,5 ± 0,5 Nm (24 ± 4 lbf-in)

9. Täytä tasauspyörästön suositeltua öljyä optimaalista suorituskykyä varten.
10. Katso tasauspyörästön öljytilavuus *Teknisistä tiedoista*.
11. Kiinnitä öljytulppa takaisin paikalleen.

Kiristysmomentti	
Täyttötulppa	16,5 ± 2,5 Nm (146 ± 22 lbf-in)

Takatoisiopyörästö (vain yksisylinteriset mallit)

Takatoisiopyörästön öljyn varmistus

1. Aseta ajoneuvo tasaiselle alustalle.
2. Irrota takapyörä ajoneuvon oikealta puolelta.
3. Puhdista täyttötulpan alue ennen öljymäärän tarkistusta.

Täyttötulppa sijaitsee jännitteen/säätimen takana.

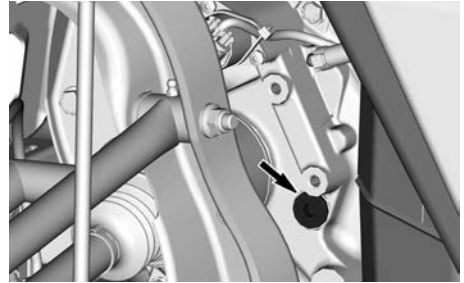

4. Irrota täyttötulppa.
5. Tarkasta öljyn pinnan taso. Öljypinnan pitää ulottua alareunaan.
6. Kiinnitä öljyn täyttötulppa takaisin.

Kiristysmomentti	
Täyttötulppa	16,5 ± 2,5 Nm (146 ± 22 lbf-in)

Takatoisiopyörästön suositeltu öljy

Suosittelut XPS takatoisiopyörästön öljy
Synteettinen vaihteistoöljy 75W90
Vaihtoehtoinen öljy, jos XPS-tuotetta ei ole saatavana
75W90 (API GL-5) synteettinen vaihteistoöljy

TÄRKEÄÄ:

XPS-öljy on suunniteltu erityisesti tämän vaihteiston vaativia käyttöolosuhteita varten. BRP suosittelee erityisesti käyttämään sen XPS-öljyä. Ellei synteettistä XPS-vaihteistoöljyä ole kuitenkaan saatavilla, käytä seuraavaa voiteluainetta:

TÄRKEÄÄ
Älä käytä muun tyyppistä öljyä huoltojen yhteydessä.

Takatoisiopyörästäön öljyn vaihto

1. Aseta ajoneuvo tasaiselle alustalle.
2. Aseta vaihde paikoitusasentoon.
3. Puhdista tyhjennystulpan alue ajoneuvon alapuolelta käsin.

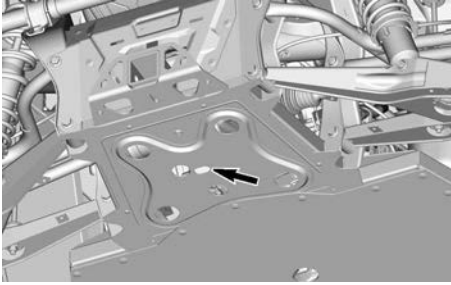

TYHJENNYSTULPAN PÄÄSYAUKKO

4. Aseta tyhjennyspannu takatoisiopyörästäön alle.
5. Irrota tyhjennystulppa.
6. Ruuvaa täyttötulppa auki.

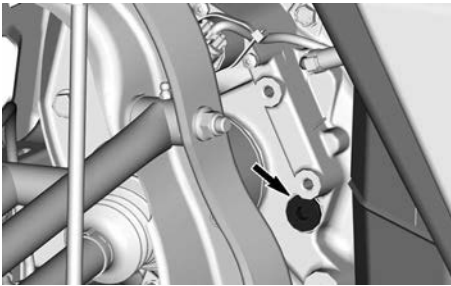

7. Anna kaiken öljyn valua pois.
8. Asenna tyhjennystulppa.

Kiristysmomentti

Tyhjennys tulppa	2,5 ± 0,5 Nm (24 ± 4 lbf-in)
------------------	---------------------------------

9. Täytä toisiopyörästäön suositeltua öljyä optimaalista suorituskykyä varten.
10. Katso öljytilavuus *Teknisistä tiedoista*.
11. Kiinnitä öljytulppa takaisin paikalleen.

Kiristysmomentti

Täyttötulppa	16,5 ± 2,5 Nm (146 ± 22 lbf-in)
--------------	------------------------------------

Portaattoman voimansiirron kansi

Moottori on poistettu joistakin havainnekuvista paremman käsityksen saamiseksi. Seuraavien toimien suorittamiseksi moottoria ei välttämättä tarvitse poistaa.

VAROITUS

Älä koskaan kosketa CVT:tä (portaaton voimansiirto) moottorin ollessa käynnissä.

Älä koskaan käytä ajoneuvoa, kun CVT:n (portaaton voimansiirto) kansi on poistettu.

HUOMIO

Moottorin tulee olla jäähtynyt ennen kuin kanta voidaan poistaa.

TÄRKEÄÄ

Tämä CVT-järjestelmä (portaaton voimansiirto) on voiteluvapaa. Älä koskaan voitele muita osia kuin I-variaattorin laakeria.

Pääsy CVT:n kanteen

1. Kallista kuormalaatikkoa.
2. Irrota vasen takaailmanohjain irrottamalla muoviniitit.

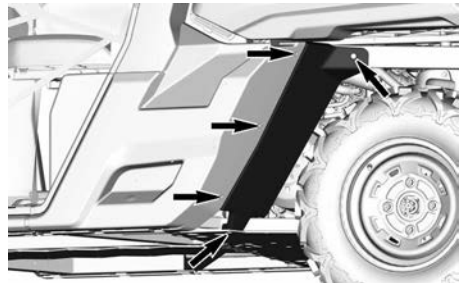

CVT-kannen poisto

1. Aseta ajoneuvo tasaiselle alustalle.
2. Irrota kaikki CVT-jäähdytyskanavat CVT-kannesta.
3. Irrota käsin kaikki CVT-kannen kiinnitysruuvit.

TÄRKEÄÄ

Älä irrota CVT:n (portaaton voimansiirto) kannen ruuveja voima-avaimella.

TÄRKEÄÄ:

Irrota poiston yhteydessä kannen yläpuolella keskellä oleva viimeinen kiinnitysruuvi.

4. Irrota CVT:n (portaaton voimansiirto) kansi ja kannentiiviste.

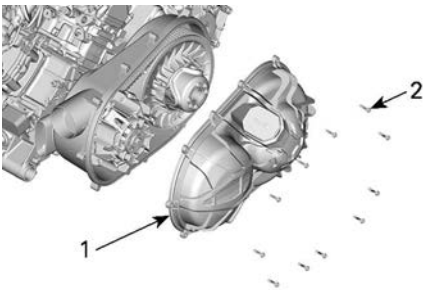

1. Portaattoman voimansiirron kansi
2. CVT: n (portaaton voimansiirto) kannen ruuvit

Asennuksen CVT-kansi

1. Kiinnitä kannen yläpuolella keskellä oleva ruuvi ensimmäiseksi.
2. Kiristä CVT: n (portaaton voimansiirto) kannen ruuvit ilmoitetussa järjestyksessä.

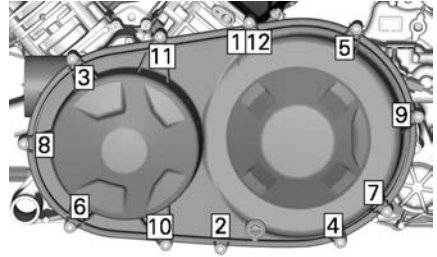

Kiristysmomentti

CVT:n (portaaton voimansiirto) kannen ruuvit	7 ± 0.8 Nm (62 ± 7 lbf-in)
--	-------------------------------

3. Liitä kaikki CVT:n jäähdytysputket uudelleen.

Variaattorihihna

Variaattorihihnan irrotus (yksisyylinterinen moottori)

TÄRKEÄÄ

Mikäli vetohihna vaurioituu, CVT (portaaton voimansiirto), CVT:n kansi ja ilmanpoistoputki tulee puhdistaa.

Kohdassa *Perustoimenpiteet* oleva *Vihjeitä vetohihnan kestävyuden maksimoimiseksi* antaa tärkeitä tietoja.

1. Poista CVT:n kansi.
2. Asenna veto-/kiinnitysavain II-variaattorin kierreareikään.

Veto- / kiinnitysavain

(529036098)





3. Kiristä se ja avaa II-variaattori.
4. Poista hihna sujauttamalla se kiinteän lautasen yläreunan yli.

Variaattorihihnan irrotus (kaksisynterinen moottori)

TÄRKEÄÄ

Mikäli vetohihna vaurioituu, CVT (portaaton voimansiirto), CVT:n kansi ja ilmanpoistoputki tulee puhdistaa.

Kohdassa *Perustoimenpiteet* oleva *Vihjeitä vetohihnan kestävyuden maksimoimiseksi* antaa tärkeitä tietoja.

1. Poista CVT:n kansi.
2. Asenna sovitin II-variaattorin kierreleikään.

II-variaattorin sovitin

(osanro 708200720).



3. Ruuvaa veto-/kiinnitysavain sovittimen kierreleikään.

Veto- / kiinnitysavain

(osanro 529000088).



4. Kiristä se ja avaa II-variaattori.

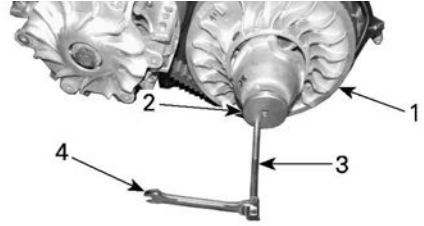

1. Kiinnitetty II-variaattorin laakeri.
2. Sovitin
3. Veto- / kiinnitysavain
4. Kiintoavain
5. Jotta saat poistettua hihnan, liu'uta se kiinnitetyn laakerin yläreunan yli, kuten kuvassa näkyy.

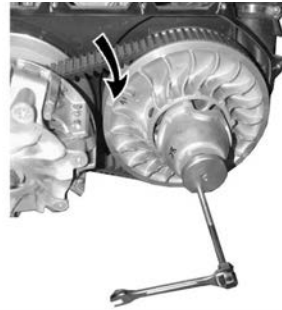

Variaattorihihnan asennus

Asennus tapahtuu päinvastaisessa järjestyksessä kuin irrotus. Kiinnitä erityistä huomiota seuraaviin yksityiskohtiin.

Vetohihnan pisin käyttöikä saavutetaan, kun hihnan pyörimissuunta on oikea.

1. Asenna hihna siten, että siinä oleva nuoli osoittaa ajoneuvon etuosan suuntaisesti, kuten kuvassa on esitetty.

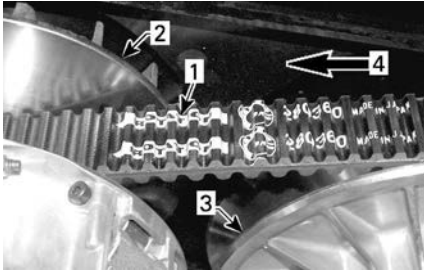

1. Vetohihnassa oleva nuoli
 2. I-variattori (edessä)
 3. II-variattori (takana)
 4. Pyörimissuunta
2. Kierrä II-variattoria, kunnes veto-
hihnan etupinnalla olevien ham-
maspyörien alin osa on samalla
tasolla variattorin reunan kanssa.

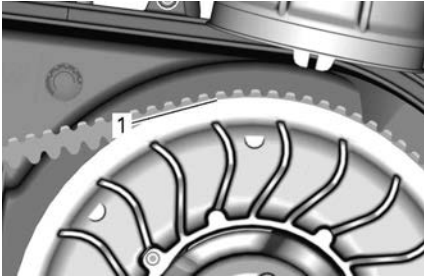

1. Harjojen alimmat osat variattorin reunan
tasalla

I- ja II-variattorit

I- ja II-variattorien tarkastus

Valtuutetun Can-Am Off-Road -jäl-
leenmyyjän, korjaamon tai valitsemasi
henkilön on suoritettava tämä tarkas-
tus kunnossapitoa, korjausta tai vaih-
toa varten.

I-variattori

Tarkasta I-variattorin liukurullan hol-
kit ja rullat ja vaihda kuluneet osat.

II-variattori

Tarkasta II-variattorin nokan holkit ja
liukurulla sekä vaihda kuluneet osat.

Tarkasta kiinteän lautasen liukuosat

Sytytystulpat

Sytytystulpan irrotus

1. Irrota sytytystulpan johto.
2. Puhdista sytytystulpan alue pai-
neilmalla ennen sytytystulpan
irrotusta.
3. Kierrä sytytystulppa kokonaan irti
käyttäen sytytystulpan holkkia ja ir-
rota se sitten.

Sytytystulppien asennus

1. Varmista ennen asentamista, ettei
sylinterinkannen ja sytytystulpan
kosketuspinnnoissa ole nokea.
2. Säädä rakotulkilla sytytystulpan
kärkiväli.

Sytytystulpan kärkiväli	
Yksisylin terinen	0,7–0,8 mm (0,028–0,031 in)
Kaksisylin terinen	0,8–0,9 mm (0,031–0,035 in)

3. Voitele sytytystulpan kierteet seu-
raavalla juuttumisenestoaineella.

Huoltotuote
Kuparipohjainen kiinnileikkautumisen estävä voiteluaine

4. Kierrä sytytystulppa käsin sylinte-
rinkanteen ja kiristä momenttiavai-
mella ja sopivalla hylsällä.

TÄRKEÄÄ
Älä kiristä sytytystulppia liikaa, koska se voi vahingoittaa moottoria.

Kirstysmomentti	
Sytytystulppa	11 Nm (97 lbf-in)

Akku

Akun huolto

TÄRKEÄÄ

Älä koskaan lataa akkua sen ollessa kiinni ajoneuvossa.

Nämä ajoneuvot on varustettu VRLA-akulla (venttiiliohjattu lyijyhappoakku). Se on niin kutsuttu huoltovapaa akkutyyppi, joten akkuun ei tarvitse lisätä vettä eikä tarkistaa akkuhapon määrää.

TÄRKEÄÄ

Älä koskaan irrota akun sinettikantta.

Akun irrotus

- Poista istuimen alla oleva tavaratila, jos sellainen on varusteena.
- Irrota akun kansi avaamalla molemmat 1/4-kierroskiinnikkeet.

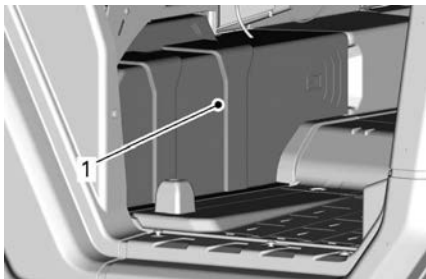

- Akun kansi
- Irrota ensin MUSTA (-) kaapeli ja sitten PUNAINEN (+) kaapeli.

TÄRKEÄÄ

Noudata aina tätä järjestystä irrotuksen yhteydessä: irrota MUSTA (-) kaapeli ensin.

- Irrota akun pitimen kiinnitysruuvi (t).

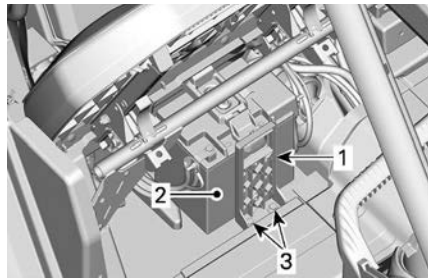

- Akun pidin
- Akku
- Akun pitimen kiinnitysruuvi(t)
- Irrota akun pidin.
- Irrota akku.

Akun asennus

Akun asennus tapahtuu päinvastaisessa järjestyksessä kuin irrottaminen.

TÄRKEÄÄ

Väärässä järjestyksessä tai väärin napoihin laitetut akun kaapelit johtavat jännitteensäätimen vaurioitumiseen.

TÄRKEÄÄ

Kiinnitä ensin PUNAINEN (+) plusjohto ja sitten MUSTA (-) miinusjohto.

Sulakkeet ja johtosulakkeet

Sulakkeen vaihto

Vaihda palanut sulake uuteen samanarvoiseen sulakkeeseen.

TÄRKEÄÄ

Älä käytä suurempiarvoista sulaketta, sillä tämä voi aiheuttaa vakavan vaurion.

Sulakekotelon sijainti

Ajoneuvo on varustettu usealla sulakekotelolla. Etuhuoltokeskuksen

sisällä on useita ja yksi oikean matkustan istuimen alla akun lähellä.

Kaksi johtosulaketta johdinsarjassa viimeistelevät järjestelmän suojaus.

Ylimääräinen 50 A:n sulake, joka suojaaa akun lähellä olevaa jännitteensäädintä

Voit avata etuhuoltokannen avaamalla mekanismin lukituksen huoltokannen etureunoja vetämällä.



ETUHUOLTOKANNEN VETÄMINEN REUNOISTA

Nosta huoltokansi.



ETUHUOLTOKANNEN NOSTAMINEN REUNAN

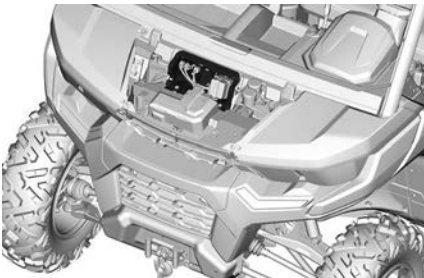

SULAKEKOTELON TUKI

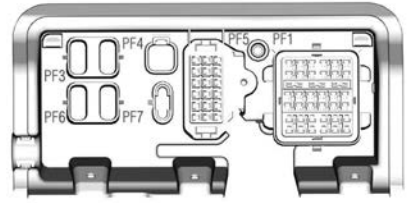

SULAKEKOTELON TUKI

Irrota akun kansi toissijaiseen takasulakekoteloon pääsemiseksi.

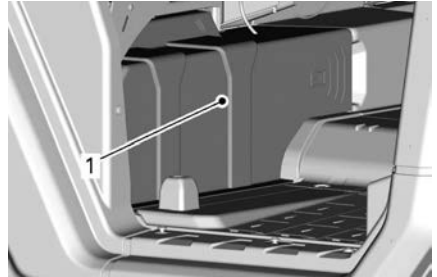

1. Akun kansi

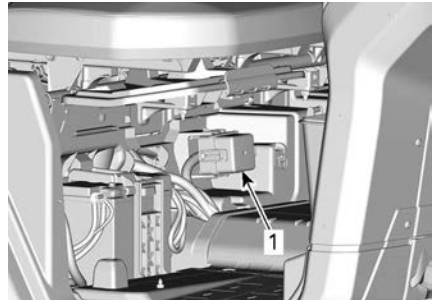

1. Toissijainen takasulakelaatikko

Sulakekotelon kuvaus

Sulakkeiden tunnistusmerkinnot ovat kunkin sulakekotelon kannessa.

Sulakerasian numero on valettu tukeen etusäilytyskeskuksen sisällä.

Etuhuoltokeskuksen sisällä		
Ei	Kuvaus	Arvo
PF1	Pääsula kekotelo	—
PF3	DPS	40 A
PF4	Lisävarus teet	40 A
PF5	Ilmastointi laite (jos on)	—
PF7	Smart- Lok™ (jos on)	20 A

Pääsulakerasia (etuhuoltokeskuksen sisällä)		
Ei	Kuvaus	Arvo
F10	T-ajoneu- vo	10 A
F11	Ajovalot	20 A
F12	DC1/DC3/ 12V-lisä varustelii tätä 1	10 A
F14	12 V:n lisävarus teeliitäntä 2	10 A
F16	Takavalot	10 A
F24	Perävau- nun valo	5 A
F25	Perävau- nun ilmaisain	5 A
F26	Istuimen katkaisin	5 A
R3	ECM/ lisävarus te 12 V	—

Pääsulakerasia (etuhuoltokeskuksen sisällä)		
Ei	Kuvaus	Arvo
R8	Jarruvalot	—
R9	Lisävarus tepistoke 12V/ pistorasia 2	—
Vara 1	Vara	20 A

Toissijainen sulakerasia (matkustajan istuimen alla)		
Ei	Kuvaus	Arvo
F4	Mittaristo/ releet	10 A
F5	Sytytys/ ruiskutus/ polttoaine pumppu	10 A
F6	Moottorin ohjausyk- sikkö (ECM)	10 A
F7	4-pyöräve- don toimilaite	10 A
F8	Virtakytkin Kello	10 A
F9	Jäähdytti- men tuuletin	25 A
F18	Happiantu- ri Päästö kontrolli	10 A
F28	Ulosotto takana	10 A

Toissijainen sulakerasia (matkustajan istuimen alla)		
Ei	Kuvaus	Arvo
R1	Jäähdytti men tuuletin	—
R2	Pääsula ke	—
R10	Ilmastointi	—
Vara 1	Vara	10 A
Vara 2	Vara	10 A
Vara 3	Vara	10 A

Sulakerasia #5 (etuhuoltokeskuksen sisällä)		
Ei	Kuvaus	Arvo
F1	Tuuletti men nopeusre leet	20 A
F3	Ilmastointi rele	5 A
RLS	Tuuletti men nopeusre le – matala	—
RMS	Tuuletti men nopeusre le – keski	—
RHS	Tuuletti men nopeusre le – korkea	—

Johtosulakkeet		
Johtosula ke	Kuvaus	Arvo

1	Pääsula ke	18 AWG
2	Lisävarus tepistoke	14 AWG

Säätimen sulake		
Ei	Kuvaus	Arvo
—	Säädin	50 A

Valot

Ajovalon polttimon vaihto

TÄRKEÄÄ

Älä koskaan kosketa halogeeni-polttimon lasiosaa paljain sormin; muuten sen käyttöikä lyhenee. Jos satut koskettamaan polttimon lasia, puhdista se isopropyylialkoholilla, jolloin polttimoon ei jää kalvoa.

Irrota liitin polttimosta.

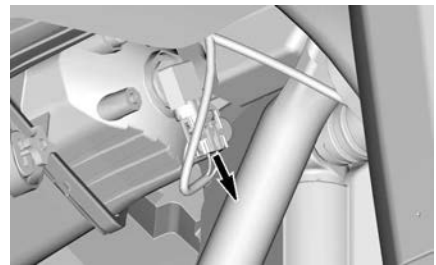

TYYPILLINEN

Kierrä polttimoa.

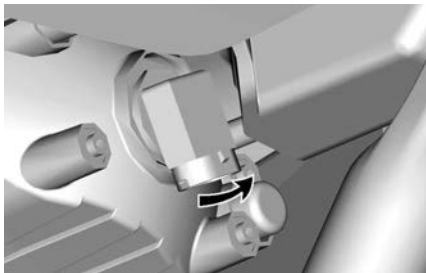

TYYPILLINEN

Vedä polttimo ulos.

Asenna irrotetut osat päinvastaisessa järjestyksessä kunnolla takaisin.

Varmista, että ajovalo toimii.

Ajovalon suuntaaminen

Säädä säätöruuvia kääntämällä valon korkeus itsellesi sopivimpaan asentoon.

TÄRKEÄÄ:

Säädä kummatkin etuvalot samalla tavalla.

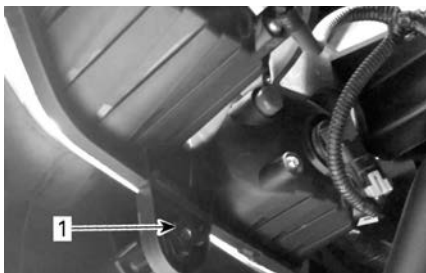

1. Säätöruuvi

Takavalon polttimoiden vaihto

Perävalot on valmistettu LED-valoilla (valodiodit): tämä teknologia on osoittautunut luotettavaksi. Siinä harvinaisessa tapauksessa, että ne eivät toimi, tarkastuta valot valtuutetulla Can-Am -jälleenmyyjällä, korjaamalla tai valitsemallasi asiantuntijalla.

Etuvilkun polttimon vaihtaminen

1. Irrota lampun kanta.

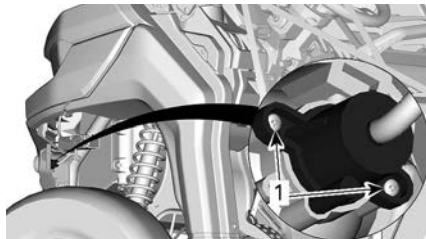

SUUNTAVILKUN KANTA

1. Kiinnitysruuvit
2. Vaihda polttimo.
3. Asenna kata takaisin.

Takavilkun polttimon vaihtaminen

1. Irrota takaluukku. Katso VARUSTUS (SIVU 67) VARUSTEET.
2. Irrota suuntavilkun linssin kiinnitysruuvi.

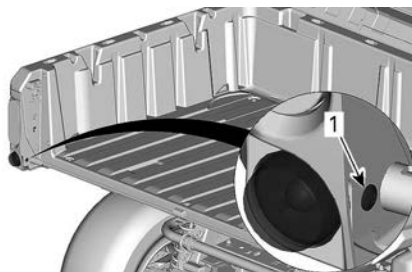

1. Linssin kiinnitysruuvi
3. Irrota kuormalaatikon sivupaneelin yläruuvit.

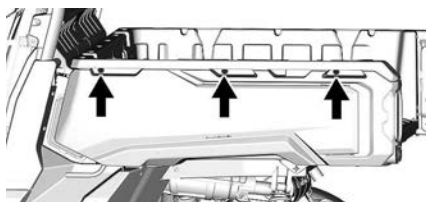

4. Kallista paneelia.
5. Irrota lampun kanta.

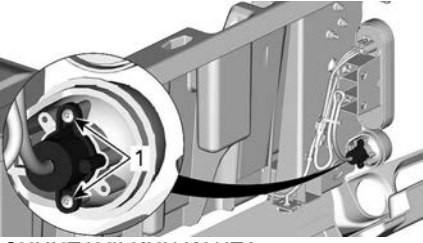

SUUNTAVILKUN KANTA

1. Kiinnitysruuvit
6. Vaihda polttimo.
7. Aseta takaisin polttimon kanta ja muut irrotetut osat käänteisessä järjestyksessä.

Etusivuvalon polttimon vaihtaminen

TÄRKEÄÄ:

Etusivuvaloja ei voi purkaa. Ne on vaihdettava kokonaisuutena.

1. Irrota sähköliitin.
2. Kierrä kiinnitysmutteri auki.
3. Irrota sivuvalo.

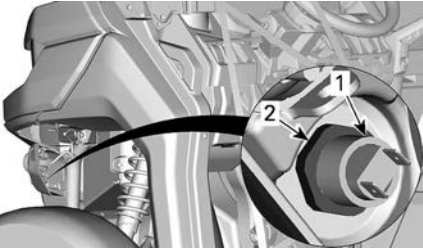

1. Sivuvvalo
2. Kiinnitysmutteri
4. Asenna uusi sivuvvalo käänteisessä järjestyksessä.

Rekisterikilven polttimon vaihto

1. Irrota rekisterikilven polttimon päällys.

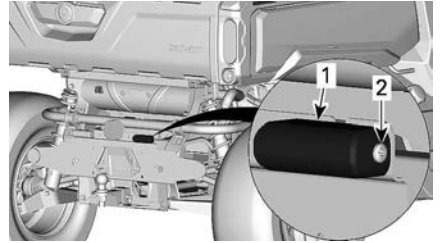

1. Rekisterikilven polttimon päällys
2. Kiinnitysruuvi
2. Vaihda polttin.
3. Asenna päällys takaisin.

Vetoakselin suojakumi ja suojus

Vetoakselin suojakumit ja suojus

1. Tarkasta silmämääräisesti vetoakselin suojuksien ja palkeidenn kunto.
2. Tarkasta ovatko suojuukset vaurioituneet tai hankautuneet akseleita vastaan.
3. Tarkasta ovatko palkeet halkeilleet, repeilleet, vuotaneet rasvaa jne.
4. Korjaa tai vaihda vaurioituneet osat tarpeen mukaan.

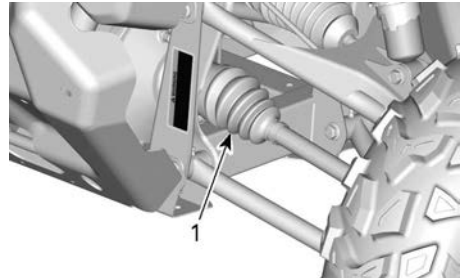

1. Sisemmät vetoakselin palkeet

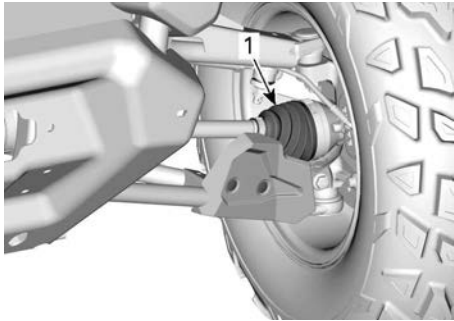

1. Ulommat vetoakselin palkeet

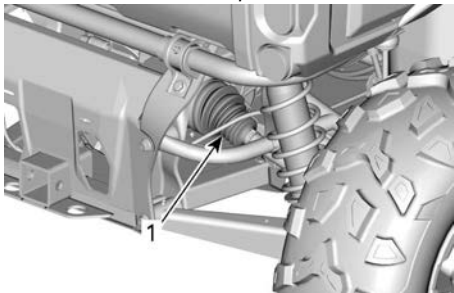

1. Sisemmät vetoakselin palkeet



1. Ulommat vetoakselin palkeet

Pyörän laakeri

Pyöränlaakerin tarkastus

1. Nosta ajoneuvo ja tue se. Katso *Ajoneuvon nostaminen ja tukeminen*.
2. Työnnä ja vedä pyörää sen yläreunasta, jolloin tunnet pyörän välyksen.
3. Ota epänormaalin välyksen esiintyessä yhteyttä valtuutettuun Can-Am Off-Road -jälleenmyyjään, korjaamoon tai valitsemaasi huoltohenkilöön.



TYYPILLINEN

Pyörät ja renkaat

Pyörän irrotus

1. Aseta ajoneuvo tasaiselle alustalle.
2. Aseta vaihdevipu PARK (KI)-asentoon.
3. Löysää pyöränmutterit.
4. Nosta ajoneuvo ja tue se. Katso *Ajoneuvon nostaminen ja tukeminen*.
5. Irrota pyöränmutterit ja pyörä.

Pyörän asennus

1. Tarkasta pulttien kierteet ja pyöränmutterit. Vaihda tarvittaessa.
2. Asenna pyörä.

TÄRKEÄÄ: Renkaat ovat yksisuuntaiset ja niiden pitää pyöriä aina samaan suuntaan, jotta ne toimisivat oikein.

3. Asenna kaikki pyöränmutterit käsin.

TÄRKEÄÄ

Käytä aina pyörätyypille suositeltuja pyöränmuttereita. Erilaisen pyöränmutterin käyttö voi vahingoittaa vannetta tai pultteja.

4. Kiristä pyörän lukkomutterit seuraavan kuvan mukaisesti.

Kirstysmomentti	
Pyöränmutte rit	100 ± 10 Nm (74 ± 7 lbf-ft)



KIRISTYSJÄRJESTYS

Rengaspaine

⚠ VAROITUS

Rengaspaine vaikuttaa huomattavasti ajoneuvon käsiteltävyyteen ja vakauteen.

Riittämätön paine voi tyhjentää renkaan, jolloin se alkaa pyöriä vanteella.

Ylipaine voi räjäyttää renkaan.

Noudata aina suositeltua painetta.

Älä koskaan säädä rengaspainetta alle minimin. Renkas voisi irrota vanteelta.

Tarkasta paine kun renkaat ovat kylmät ennen ajoneuvon käyttöä. Rengaspaine vaihtelee lämpötilan ja korkeuden mukaan. Tarkasta paine uudelleen, jos jokin em. olosuhteista on muuttunut.

Katso ajoneuvon oikea rengaspaine osiosta *Rengaspaine* ja *enimmäiskuormitus*.

TÄRKEÄÄ:

Vaikka renkaat on erityisesti suunniteltu maastoajokäyttöön, voi rengas silti tyhjentyä. Siksi suositellaan, että pidät mukana rengasmittarin, rengaspumpun ja korjaussarjan.

Renkaiden tarkastus

Tarkasta, ettei rengas ole vaurioitunut eikä kulunut. Vaihda tarvittaessa.

⚠ VAROITUS

Älä kierrätä renkaita. Etu- ja takarenkaat ovat eri kokoa. Vasemmilla ja oikeilla renkailla on keskenään erilainen yksisuuntakuviointi.

Renkaan vaihto

Valtuutetun Can-Am Off-Road -jälleenmyyjän, korjaamon tai valitsemasi henkilön pitää vaihtaa renkaat.

⚠ VAROITUS

Vaihda renkaat ainoastaan samantyyppisiin ja samankokoisiin kuin alkuperäisrenkaat.

Jos renkaissa on yksisuuntakuviointi, varmista että ne on asennettu pyörimään oikeaan suuntaan.

Renkaat on vaihdettava kokeneen henkilön toimesta, rengasalan normien ja työkalujen mukaisesti.

Jousitus

Etujousituksen voitelu

Voitele jousituksen etutukivarret.

Synteettinen XPS-jousitusrasva

Kussakin ylöspäin suuntautuvassa tukivarressa on kaksi rasvanippaa.

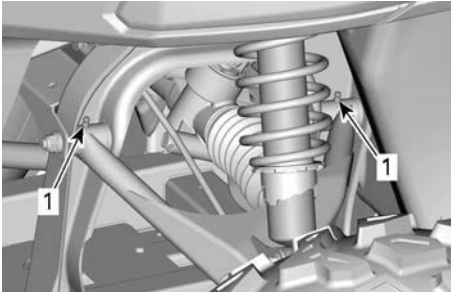

1. Jousitukivarren rasvanipat

Takajousituksen voitelu

Voitele takajousituksen tukivarret (kaksi rasvanippaa kummassakin tukivarressa) ja takavakaajan tangon holkki.

Synteettinen XPS-jousitusrasva

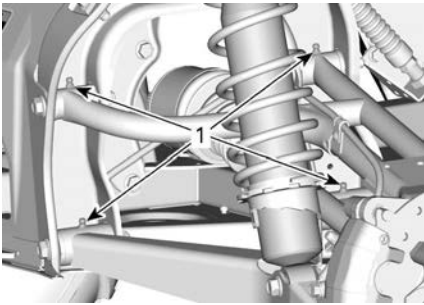

TYYPILLINEN

1. Takajousituksen tukivarren rasvanipat

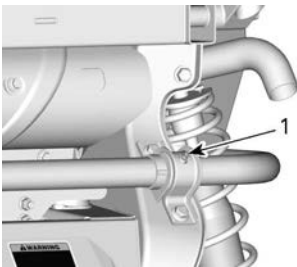

TYYPILLINEN

1. Takavakaajan tangon holkin rasvanippa

Jousituksen tarkastus

Jos havaitset ongelmia, ota yhteyttä valtuutettuun Can-Am Off-Road -jälleenmyyjään, korjaamoon tai valitsemaasi henkilöön.

Iskunvaimentimet

Tarkasta, ettei iskunvaimentimissa ole vuotoja, ne eivät ole kuluneet tai ettei niissä ole muita vaurioita. Tarkasta, että kiinnikkeet ovat edelleen tiukasti kiinni.

Etujousituksen tukivarret

Tarkasta, ettei jousituksen tukivarressa ole murtumia, taipumia tai muita vaurioita.

Takajousituksen tukivarret

Tarkasta, etteivät jousituksen tukivarret ole vääntyneet, murtuneet tai taipuneet.

Jarrut

Suosittelu jarruneste

Käytä aina pelkästään DOT 4 -vaatimukset täyttävää jarrunestettä.

⚠ VAROITUS

Vältäaksesi vakavat jarrujärjestelmän vauriot älä käytä muuta kuin suositeltua nestettä. Älä myöskään sekoita eri nesteitä keskenään.

Jarrunestesäiliön tason tarkistus

Ajoneuvon ollessa tasaisella alustalla tarkasta, että säiliön jarruneste on oikealla tasolla. Jarrunesteen määrän tulee olla MIN- ja MAX-merkkien välillä.

Jarrunestesäiliö sijaitsee monitoimimittariston edessä. Voit käsitellä sitä irrottamalla mittariston kannen.

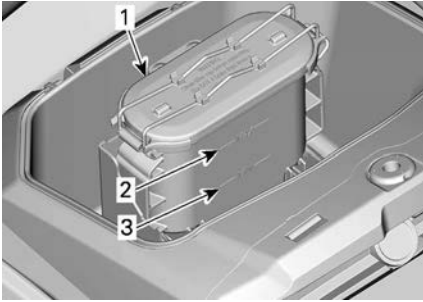
**MITTARISTON KANSI IRROTETTUNA**

1. Jarrunestesäiliö
2. MAX-merkki (maksimi)
3. MIN-merkki (minimi)

TÄRKEÄÄ:

Alhainen taso voi olla osoitus vuodosta tai kuluneista jarrupaloista.

Jarrunesteen lisääminen

Puhdista täyttöaukon korkki.

Irrota korkki vapauttamalla lukituskieleke.

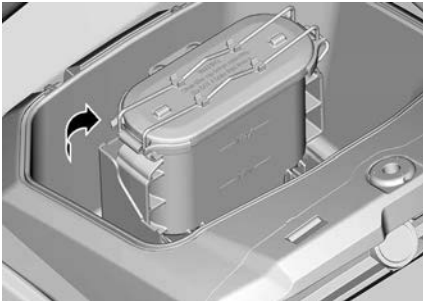

Lisää nestettä tarvittaessa. **Älä** täytä liikaa.

TÄRKEÄÄ:

Varmista, että täyttökorkin kalvo painuu sisään, ennen kuin suljet jarrunestesäiliön.

Jarrujärjestelmän tarkastus

Jarrujen tarkastuksen ja huollon tulisi suorittaa valtuutettu

Can-Am-jälleenmyyjä, korjaamo tai valitsemasi asiantuntija.

Tarkasta kuitenkin seuraavat seikat säännöllisesti myös niinä aikoina, kun ajoneuvosi ei ole jälleenmyyjällä huollettavana:

- Jarrunesteen määrä
- Jarrujärjestelmä nestevuotojen varalta
- Jarrupalojen kuluneisuus
- Jarrujen puhtaus

VAROITUS

Jarrunesteen vaihto tai jarrujärjestelmän korjaus ja huolto on suoritettava valtuutetun Can-Am-jälleenmyyjän toimesta.

Turvavyöt**Turvavyön puhdistus**

Puhdista turvavyöihin kerääntynyt lika hankaamalla niitä sienen kanssa käyttäen mietoa saippuaa ja vettä.

VAROITUS

Jotta turvavyön osat eivät vaurioidu, älä koskaan puhdista niitä painepesurilla.

TÄRKEÄÄ

Älä käytä valkaisu- tai värjäysainetta äläkä kodin liuottimia.

Turvakehikko**Kehikon kiinnittimet**

Irrota verho, jotta pääset käsiksi kiinnittimiin.



Kiristä kehikon kiinnittimet ohjeliukuuteen vaiheittain.



Kiristysmomentti

Kehikon
kiinnittimet

$67,5 \pm 2,5 \text{ Nm}$
($50 \pm 2 \text{ lbf-ft}$)

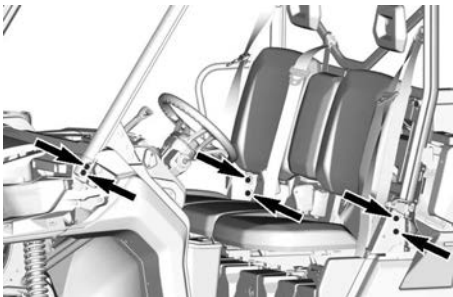
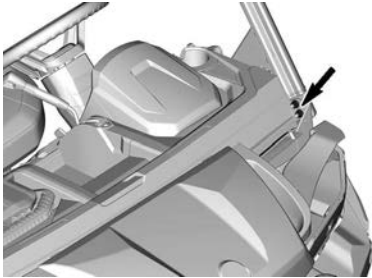
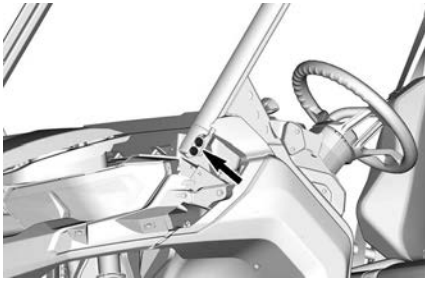

AJONEUVON HOITO

Toimenpiteet ajon jälkeen

Kun ajoneuvoa on käytetty merivesi-ympäristössä, on ajoneuvo syytä huuhtoa makealla vedellä ajoneuvon ja sen komponenttien kunnossapitämiseksi.

Metalliosien voitelu on erittäin suositeltavaa.

Tämä on suoritettava jokaisen käyttö-päivän päätteeksi.

Käytä korroosiolta suojaavaa voitelu-ainetta tai vastaavaa.

Huoltotuote
Voitelu- ja korroosionestoaine

Kun ajoneuvoa käytetään mutaisessa ympäristössä, on ajoneuvo syytä huuhtoa ajoneuvon ja sen osien suojaamiseksi.

Ajoneuvon puhdistus ja suojaaminen

TÄRKEÄÄ
Älä koskaan puhdistaa ajoneuvoa korkeapainepesurilla. KÄYTÄ VAIN PIENTÄ PAINETTA (kuten puutarhaletkua). Korkeapaine voi aiheuttaa sähkö- tai mekaanisten osien vaurioita.

Kiinnitä huomiota sellaisiin kohtiin ja alueisiin, joihin saattaa kertyä mutaa ja likaa aiheuttaen kulumista ja häiriöitä tai edistään ruostumista.

Tällaisiin alueisiin sisältyvät seuraavat paikat, niihin kuitenkin rajoittumatta:

- Pakojärjestelmän ympärillä ja äänenvaimentimen ja äänenvaimentimen kannen välissä
- Polttoainesäiliön alapuoli ja ympäristö
- Jäähdytin
- Iskunvaimentimet
- Etu- ja takapyörästäön ympäristö

- Moottorin ja vaihdelaatikon alapuolella ja niiden ympärillä
- Pyörien sisällä
- Liukulevyjen (pohjapanssareiden) päällä

Estä ruostuminen maalaamalla vaurioituneet maalatut osat kunnolla uudelleen.

Tarvittaessa pese kori lämpimällä vedellä ja saippualla (käytä vain mietoa pesuainetta). Vahaa hiomattomalla vahalla.

TÄRKEÄÄ
Älä koskaan puhdistaa muoviosia voimakkaalla pesuaineella, rasvanpoistoaineella, tinnerillä, asetonilla, tms.

Suojaaj ajoneuvo peitteellä pölyä vastaan varastoinnin aikana.

TÄRKEÄÄ
Ajoneuvo tulee säilyttää viileässä ja kuivassa paikassa ja peittää lämpinäkymättömällä kankaalla. Tämä suojaa auringonsäteiltä ja haalistumiselta ajoneuvon maali-pintaa ja muoviosia.

VARASTOINTI JA AJOKAUTTA EDELTÄVÄT VALMISTELUT

Kun ajoneuvoa ei käytetä neljää kuukautta pitempään aikaan, se on varastoitava oikealla tavalla.

Jos ajoneuvoa ei aiota käyttää yli 21 päivään, kytke irti akun MUSTA (-) johto.

Pieniampeerisen akkulaturin käyttö on suositeltavaa akun pitämiseksi täyteen ladattuna.

Ennen kuin ajoneuvo otetaan varastoinnin jälkeen käyttöön, on suoritettava valmistelevat toimenpiteet.

Pyydä valtuutettua Can-Am Off-Road -jälleenmyyjää, korjaamo tai valitsemaasi henkilöä valmistelemaan ajoneuvo oikein.

TEKNISET TIEDOT

AJONEUVON TUNNISTAMINEN

Ajoneuvosi pääkomponentit (moottori ja runko) tunnistetaan erilaisilla sarjanumeroilla. Näitä numeroita tarvitaan toisinaan takuukysymyksissä, tai ajoneuvosi tunnistamiseen jos se häviää. Myös valtuutettu Can-Am Off-Road -jälleenmyyjä tarvitsee näitä numeroita, jotta hän voi täyttää takuuhakemukset asianmukaisesti. Suosittelemme, että kaikki ajoneuvon sarjanumerot merkitään muistiin ja annetaan vakuutusyhtiölle.

Ajoneuvon tunnistusnumero

Lakisäateinen levy sijaitsee kuljettajan puolella kojelaudan alla.

Bombardier Recreational Products Inc. 

1 → TXX
2 → eXXXXXXXXXXXXXXXXXX
3 → XXXXXXXXXXXXXXXXXXXX
4 → XXXX kg
5 → A-1: XXX kg
6 → A-2: XXX kg
7 → A-3: XXX kg

	T-1	T-2	T-3
B-1	XXX kg	XXX kg	XXX kg
B-2	XXX kg	XXX kg	XXX kg

LAKISÄATEINEN KILPI

- 1: Katteoria
 - 2: Tyyppihyväksyntänumero
 - 3: VIN
 - 4: Ajoneuvon suurin sallittu kuormapaino
 - 5-7: Suurin sallittu paino akselia kohti
- B-1: Suurin sallittu hinauspaino takakytkentäkohdassa; jarruttamaton perävaunu
- B-2: Suurin sallittu hinauspaino takakytkentäkohdassa; inertiajarruilla varustettu perävaunu

VIN-numerokilpi sijaitsee matkustajan puolella kojelaudan alla.



TYYPILLINEN - VALMISTENUMEROKILPI

Moottorin tunnistusnumero (EIN)

Yksisylinterimoottori

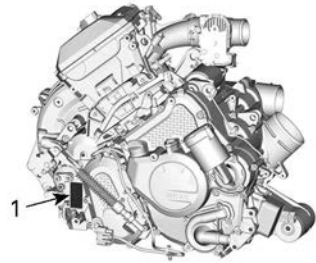

TYYPILLINEN

1. E.I.N. (moottorin tunnistusnumero)

Kaksisylinterimoottori

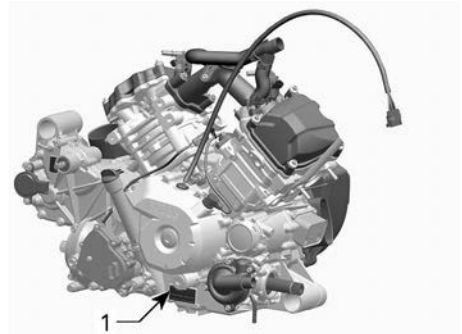

TYYPILLINEN

1. E.I.N. (moottorin tunnistusnumero)

Kelpoisuuskilpi

Asetus (EU) 2016/1628 sovelletaan muille kuin tiellä liikkuville koneille

Ajoneuvot, jotka noudattavat säädöksiä (EU) 2016/1628 (NRMM) tunnistetaan moottorin venttiilin suojasta sekä myös ajoneuvon tunnistemerkinnän vierestä.

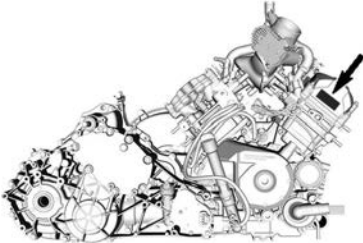

TYYPILLINEN

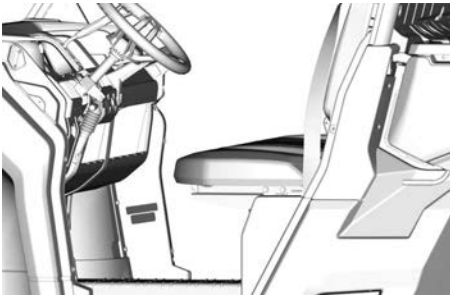

8639 FI		Rotax NRSC G1 CO2 g/kWh:	XXXX
		nro	MXXXXXXX
		Valmistuspvm:	KK-VVVV
		Tuoteperheen tyyppi:	XXXXXX
		AT1/P	V-####

TYYPILLINEN

NRMM-TUNNISTEMERKINTÄ

TÄRKEÄÄ:

Moottorin tai sen osien peukalointi mitätöi kyseisen moottorin EU-tyyppihyväksynnän.

MELUPÄÄSTÖ- JA VÄRINÄARVOT

MELU (määräyksen (EU) NO 1322/2014 liitteen XIII mukaan)		
Kuljettajaa koskeva melutaso	HD7	78 dB(A)
	HD9	75 dB(A)
	HD10	72 dB(A)
TÄRINÄ (määräyksen (EU) 1322/2014 liitteen XIV mukaan)		
Tärinä mitattu kuljettajan istuimelta	Kaikki	0,56 m/s ²
MELU (MÄÄRÄYKSEN (EU) 2015/96 LIITTEEN II MUKAAN)		
Paikallaan	HD7	79 dB(A)
	HD9	75 dB(A)
	HD10	80 dB(A)
Liikkeellä	HD7	83 dB(A)
	HD9	82 dB(A)
	HD10	83 dB(A)

Jätetty tyhjäksi Euraasian vaatimustenmukaisuusmerkkiä varten;
käytetään tarpeen mukaan

Tämä sivu on jätetty tarkoituksella tyhjäksi

TEKNISET TIEDOT

TEKNISET TIEDOT

Moottori		
Moottorityyppi	HD7	ROTAX®, yksisylinterinen. 4-tahti, kaksi kannen yläpuolista nokka-akselia (DOHC), nestejäähdytys
	HD9 HD10	ROTAX, kaksisylinterinen. 4-tahti, yksi yläpuolinen nokka-akseli (SOHC), nestejäähdytys
Sylintereiden määrä	HD7	1
	HD9 HD10	2
Venttiilien lukumäärä	HD7	4 venttiiliä (mekaaninen säätö)
	HD9 HD10	8 venttiiliä (mekaaninen säätö)
Imuventtiilin välys	HD7	0,11–0,19 mm (,0043 in – ,0074 in)
	HD9 HD10	0,08 – 0,12 mm (,0031 – ,0047 in)
Pakuventtiilin välys	HD7	0,31–0,39 mm (,0122 in – ,0153 in)
	HD9 HD10	0,13 – 0,17 mm (,0051 – ,0067 in)
Sylinterin halkaisija	HD7	97 mm (3,82 in)
	HD9 HD10	91 mm (3,58 in)
Iskun pituus	HD7	88 mm (3,46 in)
	HD9 HD10	75 mm (2,95 in)
Sylinteritilavuus	HD7	650 cm ³ (39,7 in ³)
	HD9 HD10	976 cm ³ (59,56 in ³)

Moottori	
Pakojärjestelmä	USDA Forest Servicen hyväksymä kipinäsuoja katalyysaattorilla
Ilmansuodatin	Synteettinen paperisuodatin

Voitelujärjestelmä			
Tyyppi		Märkä öljypohja	
Öljynsuodatin		Vaihdeettava öljysuodatinpanos (paperityyppinen)	
Moottoriöljy	Kanta vuus ja tilavuudet	HD7	2,7 l (2,85 qt (liq.,US))
		HD9 HD10	2 l (2,1 qt(liq.,US))
	Suositelta va XPS-öljy	Yleinen käyttötarkoitus	Osasynteettinen XPS 5W40 -öljy
		Kylmä sää	Synteettinen XPS 0W40 -öljy
		Lämmin sää	Synteettinen XPS 10W50 -öljy
	Vaihtoehtoinen öljy, jos XPS-tuotteita ei ole saatavissa		Jos näitä ei ole saatavilla, käytä 5W40- tai 10W50-moottoriöljyä, joka täyttää API-luokituksen SJ, SL, SM tai SN. Katso <i>Suositteltu moottoriöljy</i>

Jäähdytysjärjestelmä		
Jäähdytysneste	Suositteltu XPS-jäähdytysneste	Pitkäikäinen esisekoitettu jäähdytysneste
	Vaihtoehtoinen öljy, jos XPS-tuotteita ei ole saatavana	Etyyiliglykoli-/vesiseos (50 % / 50 %). tai nimenomaan alumiinimoottoreille tarkoitettu jäähdytysneste

Jäähdytysjärjestelmä			
	Kanta vuus ja tilavuudet	HD7	6,3 l (1,66 gal(liq.,US))
		HD9 HD10	6,8 l (1,80 gal (liq.,US))

Vaihteisto			
Tyyppi		Portaaton voimansiirto (CVT)	
Kytkeytyminen		HD7	1950 ± 100 kierr./min
		HD9 HD10	2000 ± 100 kierr./min

Vaihteisto			
Tyyppi		Kaksialueinen (HI-LO), mukana parkki, vapaa ja peruutus.	
Vaihdelaatikon öljy	Kanta vuus ja tilavuudet	HD7	0,5 l (0,53 qt(liq.,US))
		HD9 HD10	1,25 l (1,321 qt(liq.,US))
	Suositeltava XPS-vaihteistoöljy		XPS 75W140 synteettinen vaihteistoöljy
	Vaihtoehtoinen öljy, jos XPS-tuotteita ei ole saatavana		75W 140 API GL-5

Sähköjärjestelmä			
Magneeton lähtöteho		650 W / 6000 kierr./min	
Sytytysjärjestelmätyyppi		IDI (induktiivinen purkaussytytys)	
Sytytystulppa	Määrä	HD7	1
		HD9 HD10	2
	Merkki ja tyyppi	HD7	NGK LMAR8A-8
		HD9 HD10	NGK LMAR8C-9

Sähköjärjestelmä			
	Kärkiväli	HD7	0,7–0,8 mm (,028 – ,031 in)
		HD9 HD10	0,8–0,9 mm (,031 – ,035 in)
Akku	Tyyppi		Huoltovapaa – SLA (Sealed Lead Acid)
	Jännite		12 V
	Nimellisarvo	Base DPS	18 A•h
		Kaikki muut	30 A•h
	Käynnistimen teho		0,75 KW
Ajovalot			4 x 35W (H8)
Takavalot			2.3/3.5 W
Sulakkeet			Katso osio <i>Sulakkeet</i> kohdasta <i>Huolto</i>

Polttoainejärjestelmä			
Polttoaineen syöttöjärjestelmä		Elektroninen polttoaineen ruiskutus (EFI) ja iTC	
Kaasuläppärunko	HD7		46 mm, ETA
	HD9 HD10		54 mm, ETA
Polttoainepumppu		Sähköinen (polttoainesäiliössä)	
Joutokäynti	ECO-tila		1250 ± 100 kierr./min
Polttoaine	Tyyppi		Normaali liijytön bensiini
	Vähimmäisoktaaniluku	Pohjois-Amerikka	87 AKI (R+M)/2
		Pohjois-Amerikan ulkopuolella	91 RON (HD7)

Polttoainejärjestelmä	
Polttoainesäiliön tilavuus	± 40 l (10,6 gal (liq.,US))
Jäljellä oleva polttoanemäärä vähäisen polttoaineen merkkivalon SYTTYESSÄ	± 8,5 l (2,2 gal (liq.,US))

Voimansiirtojärjestelmä			
Voimansiirtojärjestelmän tyyppi			Valittavissa 2-veto/ 4-veto
Etutasauspyörästö-öljy	Kanta vuus ja tilavuudet	HD7	350 ml (12 fl oz (US))
		HD9 HD10	400 ml (14 fl oz (US))
	Suositeltava XPS-tasauspyörästö-öljy		Synteettinen XPS 75W90 -vaihteistoöljy
	Vaihtoehtoinen öljy, jos XPS-tuotteita ei ole saatavana		Synteettinen vaihdeöljy 75W90 API GL-5
Edessä			Valittava 2-/4-veto ja automaattisesti lukkiutuva Visco-Lok-etutasauspyö- rästö, kieräpyörät
Välityssuhde edessä			3,6:1
Takana			Lukittava tasauspyörästö
Takatoisiopyörästön öljy	Kanta vuus ja tilavuudet	HD7	500 ml (17 fl oz (US))
		HD9 HD10	400 ml (14 fl oz (US))
	Suositeltava XPS-tasauspyörästö-öljy		XPS 75W140 synteettinen vaihteistoöljy
	Vaihtoehtoinen öljy, jos XPS-tuotteita ei ole saatavana		Synteettinen vaihdeöljy 75W140 API GL-5
Välityssuhde takana		HD7	3,6:1

Voimansiirtojärjestelmä		
	HD9 HD10	3,43:1
Voimansiirtonivelistön rasva		Vimansiirtonivelistön XPS-rasva
Nivelakseliuritusrasva (rasva, jota levitetään uritusliitoksiin)		XPS-nivelakselirasva tai vastaava

Ohjaus	
Tyyppi	Hammastankovälitys
Ohjauspyörä	Säädettävä ohjauspyörän kallistus

Etujousitus		
Jousituksen tyyppi	XU HD9 XU HD10	Kaarevat kaksoisjousitustukivarret
	Kaikki muut mallit	Kaksoisjousitustukivarret
Joustopatka	XU HD9 XU HD10	279 mm (11 in)
	Kaikki muut mallit	254 mm (10 in)
Iskunvaimennin	Määrä	2
	Tyyppi	Kaasutäytteinen
Esikuormituksen säätö		5 säätönokan asentoa

Takajousitus		
Jousituksen tyyppi	XU HD9 XU HD10	Kaareva TTA kallistuksenvakaajalla
	Kaikki muut mallit	TTA kallistuksenvakaajalla
Joustopatka	XU HD9 XU HD10	279 mm (11 in)
	Kaikki muut mallit	254 mm (10 in)

Takajousitus		
Iskunvaimennin	Määrä	2
	Tyyppi	Kaasutäytteinen
Esikuormituksen säätö		5 säätönokan asentoa

Jarrut		
Etujarru	Määrä	2
	Tyyppi	220 mm:n (8,7 in) jäähdetty jarrulevy hydraulisilla kaksimäntäisillä jarrusatuloilla
Takajarru	Määrä	2
	Tyyppi	220 mm:n (8,7 in) jäähdetty jarrulevy hydraulisilla yksimäntäisellä jarrusatulalla
Jarruneste	Tyyppi	DOT 4
	Kantavuus ja tilavuudet	Noin 310 ml (10,5 fl oz (US))
Jarrusatula		Kelluva
Jarrupalan materiaali		Metalli
Jarrupalan vähimmäispaksuus		0,5 mm (.02 in)
Jarrulevyn vähimmäispaksuus		4 mm (.157 in)
Jarrulevyn enimmäiskäyryys		0,2 mm (.01 in)

Renkaat		
Paine		Suosittelun renkaan paine löytyy renkaan merkinnästä. Katso sen sijainti kohdasta <i>Tuotteessa olevat tärkeät kilvet.</i>
rengaskoko	Edessä	686 x 229 x 356 mm (27 x 9 x 14 in)

Renkaat		
	Takana	686 x 279 x 356 mm (27 x 11 x 14 in)
Renkaan urituksen vähimmäissyvyys		3 mm (,118 in)

Pyörät		
Tyyppi	Base	Teräs
	XU	Valettu alumiini
Vanteiden koko	Edessä	35,6 x 18 cm (14 x 7 in)
	Takana	35,6 x 21,6 cm (14 x 8,5 in)
Pyöränmutterien kireys		100 ± 10 Nm (74 ± 7 lbf-ft)
Vaakasuora poikkeama	Edessä	41,2 mm (1,6 in)
	Takana	51 mm (2 in)

Runko	
Kehikkotyyppinen	Profiloitu putkiosa, erikoisluja teräs, ISO 3471 -hyväksytty kehikko

Mitat		
Kokonaispituus		307 cm (121 in)
Kokonaisleveys	XU HD10	162,5 cm (64 in)
	Kaikki muut mallit	157,5 cm (62 in)
Kokonaiskorkeus	XU HD10	203 cm (80 in)
	Kaikki muut mallit	193 cm (76 in)

Mitat			
Akseliväli			211,5 cm (83 in)
Raideväli	Edessä	ABS-mallit	136 cm (53,5 in)
		Ei ABS-mallit	131 cm (51,5 in)
	Takana	ABS-mallit	130 cm (51 in)
		Ei ABS-mallit	126 cm (49,5 in)
Maavara		ABS-mallit	33 cm (13 in)
		Ei ABS-mallit	28 cm (11 in)

Kuormankantokyky ja paino		
Kuivapaino	Base HD7	677 kg (1492 lb)
	BASE HD9	679 kg (1497 lb)
	XU HD7	688 kg (1516 lb)
	XU HD9	713 kg (1572 lb)
	XU HD10	723 kg (1594 lb)
Painojakautuma (edessä/takana)		42/58
Kuormalaatikon kapasiteetti		454 kg (1 000 lb)
Takaluukun kapasiteetti		113 kg (250 lb)
Ajoneuvon suurin sallittu kokonaiskuorma (mukaan lukien kuljettaja, matkustajat, kaikki muu kuorma ja lisävarusteet)		680 kg (1 500 lb)

Kuormankantokyky ja paino		
Ajoneuvon kokonaispaino	Base HD7	1400 kg (3086 lb)
	BASE HD9	1402 kg (3091 lb)
	XU HD7	1410 kg (3109 lb)
	XU HD9	1435 kg (3164 lb)
	XU HD10	1443 kg (3180 lb)
Hinauskapasiteetti		1 136 kg (2 500 lb)
Aisan kuormituskyky		86,2 kg (190 lb)
Vetokoukku		50,8 x 50,8 mm (2 x 2 in)

Tämä sivu on jätetty tarkoituksella tyhjäksi

VIANETSINTÄ

VIANETSINTÄOHJEITA.

CVT:n hihna luistaa

1. CVT:ssä (portaaton voimansiirto) on vettä.

- Katso Erikoistoimenpiteet.

Vaihteiston asennon näytössä näkyy ”–”

1. Vaihdevipu on kahden eri asennon välillä.

- Siirrä vaihdevipu kunnolla haluamaasi asentoon.

2. Vaihdevipua ei ole oikein säädetty.

- Ota yhteyttä valtuutettuun Can-Am Off-Road -jälleenmyyjään.

3. Sähköinen tiedonsiirtovirhe.

- Ota yhteyttä valtuutettuun Can-Am Off-Road -jälleenmyyjään.

Moottori ei pyöri.

1. Käynnistystoimenpidettä ei suoritettu oikein.

- Katso kohta Moottorin käynnistys.

2. Vaihdevipu ei ole PARK-asennossa.

- Aseta vaihdevipu joko PARK-asentoon tai paina jarrupoljinta.

3. Palanut sulake.

- Tarkasta sulakkeet.

4. Heikko akku tai irtonaiset liitokset.

- Tarkasta latausjärjestelmän sulake.
- Tarkasta mittarin vikaviesti.
- Tarkasta akun liitosten ja liitosnapojen kunto.
- Tarkastuta akku valtuutetulla Can-Am Off-Road -jälleenmyyjällä.

5. Viallinen käynnistimen solenoidi.

- Ota yhteyttä valtuutettuun Can-Am Off-Road -jälleenmyyjään.

Moottori pyörii muttei käynnisty

1. Tulvinut moottori

- Aktivoi tulvintatila moottorin käynnistämiseksi. Katso Tulvinut moottori kohdasta Erikoistoimenpiteet.

2. Moottori ei saa polttoainetta (sytytystulppa kuiva kun se irrotetaan).

- Tarkasta polttoaineen määrä säiliössä.
- Tarkasta polttoainepumpun sulake.

- tukkeutunut polttoainepumpun esisuodatin tai vika pumpussa.

Pyydä valtuutettua Can-Am Off-Road -jälleenmyyjää, korjaamo tai valitsemaasi henkilöä tekemään huolto, korjaus tai osien vaihto.

Takuuvaateista on tietoa tämän käsikirjan kohdassa USA:n EPA-päästöjä koskeva takuu..

3. Syytystulppa/sytytys (ei kipinää).

- Tarkasta sytytyksen sulake.
- Irrota sytytystulppa ja yhdistä uudestaan sytytyspuolaan.
- Käynnistä moottori samalla, kun pidät sytytystulppaa maadoitettuna moottoriin poissa tulpan reiästä. Jos kipinää ei synny, vaihda tulppa uuteen.

Jos ongelma ei poistu, käy valtuutetulla Can-Am On-Road -jälleenmyyjällä, korjaamossa tai valitsemasi huoltajan luona huollattamassa, korjauttamassa tai vaihdattamassa osat.

Takuuvaateista on tietoa tämän käsikirjan kohdassa USA:n EPA-päästöjä koskeva takuu..

Moottori ei kiihdy, tai siitä puuttuu tehoa

1. Turvavyö ei ole kunnolla kiinni. Tarkasta mittarin viesti.

- Kiinnitä turvavyö kunnolla.

2. Likaantunut tai vaurioitunut sytytystulppa.

- Vaihda sytytystulpat.

3. Moottorin ilmansuodatin tukossa tai likainen.

- Tarkasta ilmansuodatin ja vaihda tarvittaessa.
- Tarkasta onko moottorin ilmansuodattimen kotelossa kerääntynyttä likaa.

4. CVT:ssä (portaaton voimansiirto) on vettä.

- Tyhjennä vesi CVT:stä (portaaton voimansiirto). Katso kohta Erikoistoimenpiteet.

5. Portaaton voimansiirto likainen tai loppuun kulunut.

- Ota yhteyttä valtuutettuun Can-Am Off-Road -jälleenmyyjään.

6. Ei saa polttoainetta.

- Likainen tai tukkeutunut polttoainepumpun esisuodatin. Pyydä valtuutettua Can-Am Off-Road -jälleenmyyjää, korjaamo tai valitsemaasi henkilöä tekemään huolto, korjaus tai osien vaihto. Takuuvaateista on tietoa tämän käsikirjan kohdassa USA:n EPA-päästöjä koskeva takuu..

7. Moottori on rajoitetun vääntövoiman tilassa (jos varustuksessa).

- Moottorin vääntövoima rajoittuu vähitellen moottorin suojaamiseksi jäähdytysnesteen lämpötilan ollessa liian korkea. Tarkasta moottorin lämpötila monitoimimittaristosta.
- Anna moottorin jäähtyä.

8. Moottori on turvatilassa (limp home).

- Monitoimimittariston TARKASTA MOOTTORI -merkkivalo palaa ja näytössä lukee LIMP HOME. Pyydä valtuutettua Can-Am Off-Road -jälleenmyyjää, korjaamo tai valitsemaasi henkilöä tekemään huolto, korjaus tai osien vaihto. Takuuvaateista on tietoa tämän käsikirjan kohdassa USA:n EPA-päästöjä koskeva takuu..

Moottori ylikuumenee

1. Vähän jäähdytysnestettä jäähdytysjärjestelmässä.

- Tarkasta jäähdytysnesteen pinnan taso ja täytä. Katso Huoltotoimenpiteet. Hae palveluja valtuutetulta Can-Am Off-Road -jälleenmyyjältä, jostain korjaamosta tai valitsemaltasi henkilöltä huoltamista, korjaamista tai osien vaihtamista varten. Takuuvaateista on tietoa tämän käsikirjan kohdassa USA:n EPA:n päästöjä koskeva takuu.

2. Tuuletin ei toimi.

- Varmista, että tuuletin ei ole juuttunut ja että se toimii oikein.
- Tarkasta tuulettimen sulake. Katso Sulakkeet ja johtosulakkeet osasta Huoltotoimenpiteet.

3. Likaiset jäähdyttimien lamellit.

- Tarkasta ja puhdista jäähdyttimen lamellit. Katso Huoltotoimenpiteet.

Moottori käy katkonaisesti

1. Likaiset/vaurioituneet/kuluneet sytytystulpat.

- Vaihda sytytystulpat tarpeen mukaan.

2. Vettä polttoaineessa.

- Tyhjennä polttoainejärjestelmä ja täytä uudella polttoaineella.

Kierrosluku nousee, mutta ajoneuvo ei liiku

1. Portaattomassa voimansiirrossa on vettä.

- Tyhjennä vesi CVT:stä (portaaton voimansiirto). Katso Erikoistoimenpiteet.

2. CVT (portaaton voimansiirto) likainen tai hihna viallinen.

- Ota yhteyttä valtuutettuun Can-Am Off-Road -jälleenmyyjään.

Reagoi osittain tai ei lainkaan kaasupolkimeen – Varmista, että moottori on käynnissä ja PPS-vikaviesti näkyy näytössä

1. Osittainen vika kaasupolkimen antureissa (PPS).

– Ota yhteyttä valtuutettuun Can-Am Off-Road -jälleenmyyjään.

2. Täydellinen vika kaasupolkimen antureissa (PPS).

– Ota yhteyttä valtuutettuun Can-Am Off-Road -jälleenmyyjään.

DIGITAALINEN NÄYTÖN VIESTIT

Jos moottorin tila on epänormaali, seuraavat viestit voidaan yhdistää merkkivaloon.

Viesti	Kuvaus
D.E.S.S. TUNNISTAMA TON AVAIN	D.E.S.S.-avain vaatii puhdistuksen. Jos viesti näkyy puhdistuksen jälkeenkin, ota yhteys valtuutettuun Can-Am Off-road -jälleenmyyjään.
BAD KEY	Osoittaa, että olet käyttänyt väärää D.E.S.S.-avainta; käytä ajoneuvoon kuuluvaa oikeata avainta.
CHECK ENGINE	Kaikki viat tai aikaisemmin aktivoituneet viat, jotka edellyttävät huomiota. Moottorin tehoa ei ole rajoitettu.
LIMP HOME	Kriittisiä vikoja, jotka edellyttävät diagnoosia mahdollisimman pian. Moottorin teho on rajoitettu ja/tai moottorin käyttäytymistä muokattu.
TPS FAULT (TPS-vika)	Vika kaasuläppä rungossa, yleensä tätä seuraa turvatilasta (Limp Home) kertova viesti.
BRAKE SWITCH FAULT	Jarrun signaalivika.
CHECK DPS	Moottorivian merkkivalo palaa. Osoittaa, että dynaaminen ohjaustehostin (DPS) ei toimi oikein. Ota yhteyttä valtuutettuun Can-Am Off-Road -jälleenmyyjään.
PPS FAULT	Polkimien väärän asennon ilmaisimet (PPS). Ota yhteyttä valtuutettuun Can-Am Off-Road -jälleenmyyjään.
FUEL SENSOR FAULT	Kun polttoaineanturin vastuksen arvo on alueen ulkopuolella, digitaalinäyttömoduuli havaitsee sen ja näyttää viestin.
CHECK SMART-LOK (tarkasta Smart-Lok)	Moottorivian merkkivalo palaa. Osoittaa, että Smart-Lok ei toimi oikein. Ota yhteyttä valtuutettuun Can-Am Off-Road -jälleenmyyjään.

TAKUU

BRP:N RAJOITETTU TAKUU YHDYSVALLOISSA JA KANADASSA: 2022 CAN-AM® SSV

1) RAJOITETUN TAKUUN SISÄLTÖ

Bombardier Recreational Products Inc. ("BRP"), myöntää valtuutetun Can-Am SSV -jälleenmyyjän (siten kuin jäljempänä määritetty) myymälle 2022 Can-Am side-by-side -ajoneuvolle (SSV) materiaalivikoja ja työn laatua koskevan alempana kuvatun pituisen takuun alempana määritetyin ehdoin Yhdysvalloissa ja Kanadassa. Tämä rajoitettu takuu on mitätön eikä päde, jos:

1. SSV:tä on käytetty joissain vaiheessa kilpailemiseen tai johonkin muuhun kilpailutoimintaan, vaikka kyseessä olisi edellinen omistaja; tai
2. SSV:tä on muutettu tai säädetty sillä tavoin, että muutokset vaikuttavat sen toimintaan, suorituskykyyn tai kestävyYTEEN, tai muutokset ja säädöt ovat muuttaneet sen käyttötarkoitusta.

Tämä rajoitettu takuu ei kata muualla kuin tehtaalla asennettuja osia ja lisävarusteita. Lue asiaan kuuluvien osien ja lisävarusteiden rajoitettua takuuta koskeva teksti.

2) VASTUUVELVOLLISUUDEN RAJOITUKSET

TÄMÄ RAJOITETTU TAKUU KORVAA KAIKKI MUUT SUORAT TAI KONKLUDENTTITSET TAKUUT MUKAAN LUETTUINA ILMAN RAJOITUSTA KAIKKI KAUPALLISTA HYÖDYNNETÄVYYTTÄ TAI TIETTYYN TARKOITUKSEEN SOPIVUUTTA KOSKEVAT TAKUUT. SIKÄLI KUIN NIISTÄ EI VOIDA SANOUTUA IRTI, KONKLUDENTTITSET TAKUUSITOUMUKSET RAJOITTUVAT KESTOLTAAN KYSEESSÄ OLEVAN TAKUUN VOIMASAOLOON. TÄMÄ TAKUU EI KATA SATUNNAISIA EIKÄ SEURANNAISVAHINKOJA. JOTKIN MAAT/OSAVALTIOIT EIVÄT HYVÄKSY VASTUUVAPAUTUSLAUSEKKEITA, RAJOITUKSIA TAI EDELLÄ YKSILÖITYJÄ RAJOITUKSIA, JOTEN NE EIVÄT VÄLTÄMÄTTÄ KOSKE SINUA. TÄMÄN TAKUUN PERUSTEELLA SINULLA ON TIETTYJÄ OIKEUKSIA, JA LISÄKSI SINULLA SAATTAO OLLA MUITA (OSA) VALTIOSTA TAI PROVINSSISTA TOISEEN VAIHTELEVIA LAILLISIA OIKEUKSIA.

Maahantuojoilla tai yhdelläkään BRP-jälleenmyyjällä tai kenelläkään muulla henkilöllä ei ole valtuuksia minkään muun tuotetta koskevan vahvistuksen, edustuksen tai takuun antamiseen kuin ne, mitä tähän rajoitettuun takuuseen sisältyy, ja mikäli näin tapahtuu, niitä ei voida käyttää BRP:tä vastaan. BRP pidättää itsellään oikeuden muuttaa tätä rajoitettua takuuta milloin tahansa, ja on itsestään selvää, että kyseiset muutokset eivät muuta niitä takuehtoja, jotka koskevat tämän takuun voimassaollessa myytyjä tuotteita.

3) POIKKEUKSET - JOITA TAKUU EI KATA

Takuu ei korvaa seuraavia tapauksia missään olosuhteissa:

- Normaali kuluminen;
- Rutiininomaiset huoltokohteet, v iritykset, säädöt;
- Vahingot, jotka johtuvat muunlaisesta kuin tämän käyttäjän käsikirjan mukaisesta huollosta/ylläpidosta ja/tai varastoinnista;
- Vauriot, jotka johtuvat osien irrottamisesta, vääranlaisista korjauksista, huollosta, ylläpidosta, muutoksista, tai osien käytöstä, joita BRP ei ole valmistanut

tai hyväksynyt, tai muun kuin valtuutetun huoltavan Can-Am SSV -jälleenmyyjän tekemistä korjauksista;

- Väärinkäytöstä, epätavallisesta käytöstä, laiminlyönnistä, tai sellaisesta tuotteen käytöstä johtuvat vahingot, joka ei noudata Can-Am SSV:n käyttäjän käsikirjassa suositeltua käyttöä;
- Vahingot, jotka johtuvat onnettomuudesta, uppoamisesta, tulesta, varkaudesta, vandalismita tai ylivoimaisesta esteestä;
- Sellaisten polttoaineitten, öljyjen tai voiteluaineiden käyttö, jotka eivät sovi käytettäväksi tuotteessa (ks. käyttäjän käsikirja);
- Ruosteesta, korroosioista tai ilmastotekijöistä johtuvat vahingot;
- Veden tai lumen sisäänmenosta johtuvat vahingot;
- satunnaiset tai seurannaisvahingot tai minkään muunlaiset vahingot, mukaan luettuina ilman rajoitusta hinaamis-, säilytys-, puhelin-, vuokra-, taksi-, häittä-, vakuutus- tai lainojenmaksukustannukset, ajan menetykset tai ansiotulon menetykset

4) Rajoitettu takuu aika

Tämä rajoitettu takuu on voimassa (1) ensimmäisen kuluttajan ostopäivästä tai (2) tuotteen ensimmäisestä käyttöpäivästä lukien, kumpi hyvänsä ensin kohdalle osuu ja seuraavan ajanjakson:

- Kaksitoista (12) PERÄKKÄISTÄ KUUKAUTTA omistajalle, joka käyttää sitä yksityiseen, kaupalliseen tai valtiolliseen tarkoitukseen.
- Katso päästöihin liittyvien komponenttien kohdalla myös tämän asiakirjan kohta *USA:N EPA:N PÄÄSTÖJÄ KOSKEVA TAKUU*
- BRP:n valmistamat, Kalifornian osavaltiossa myytäväksi tarkoitetut haihtuvien päästöjen järjestelmällä varustettujen ajoneuvojen haihtuvien päästöjen järjestelmän komponentit, jotka on alunperin myyty tai joiden takuu on jällenpäin rekisteröity Kalifornian osavaltion asukkaalle: katso soveltuva *California Evaporative Emission Control Warranty Statement*.

Osien korjaus tai korvaaminen, tai huollon suorittaminen tämän takuun puitteissa ei pidennä tämän takuun takuu-aikaa sen alkuperäistä loppumisajankohtaa pitemmälle.

5) TAKUUN VOIMASSAOLOEHTO

Tämä takuu on voimassa ainoastaan, **jos jokainen** seuraavista ehdoista täyttyy:

- 2022 Can-Am SSV:n ensimmäisen omistajan on ostettava ajoneuvo uutena ja käyttämättömänä Can-Am SSV -jälleenmyyjältä, joka on valtuutettu myymään Can-Am SSV:tä ostomaassa ("Can-Am SSV -jälleenmyyjä");
- BRP:n määrittelemä luovutustarkastus on suoritettu ja dokumentoitu ja dokumenteissa on ostajan allekirjoitus;
- valtuutettu Can-Am SSV -jälleenmyyjä on rekisteröinyt 2022 Can-Am SSV:n asianmukaisella tavalla;
- 2022 Can-Am SSV on ostettava siitä maasta, jossa ostaja asuu;
- Takuun ylläpitämiseksi on määräaikaishuollot suoritettava käyttäjän käsikirjassa mainitulla tavalla. BRP pidättää oikeuden tehdä takuusuoja riippuvaiseksi asianmukaisista huollon todisteista.

BRP ei myönnä tätä rajoitettua takuuta kenelläkään yksityiselle omistajalle tai kaupalliseen tarkoitukseen ajoneuvoa käyttävälle omistajalle, elleivät kaikki

edellä mainitut ehdot täyty. Rajoitukset ovat tarpeen, jotta BRP voisi taata tuotteensa, kuluttajien ja yleisön turvallisuuden.

6) ASIAKKAAN SUORITTAMAT TOIMENPITEET

Asiakkaan on lopetettava SSV:n käyttö välittömästi, jos jotain epänormaalia ilmenee. Asiakkaan on ilmoitettava huoltavalle BRP-jälleenmyyjälle kolmen (3) päivän kuluessa vian ilmentymisestä ja annettava kohtuullinen mahdollisuus vian korjaamiseen. Asiakkaan on myös esitettävä valtuutetulle BRP-jälleenmyyjälle tuotteen ostotodistus ja allekirjoitettava korjaus-/työmääräin ennen korjauksen alkamista takuunalaisen korjauksen vahvistamiseksi. Kaikki tämän takuun puitteissa korvatut osat ovat jatkossa BRP:n omaisuutta.

7) BRP:N SUORITTAMAT TOIMENPITEET

BRP:n velvollisuus on tämän takuun puitteissa rajoitettu siihen, että se oman harkintansa mukaan korjaa normaalikäytössä, -ylläpidossa ja -huollossa viallisiksi todetut osat, tai korvaa tällaiset osat uusilla alkuperäisillä Can-Am SSV -osilla ilman osien tai työvoiman veloittamista, millä tahansa valtuutetulla BRP-jälleenmyyjällä takuukauden aikana tässä kuvatuin ehdoin. BRP:n vastuu rajoittuu tarvittavien korjausten tekemiseen tai osien korvaamiseen. SSV:n omistaja ei voi vaatia ajoneuvon myynnin peruuntumista tai kumoamista sellaisissa tapauksissa, joissa BRP:lle esitetään takuurikkomuksia koskevia valituksia tai vaateita.

Jos ajoneuvoa joudutaan huoltamaan muussa kuin alkuperäisessä ostomaassaan, omistaja vastaa kaikista lisäkustannuksista, jotka aiheutuvat paikallisista käytännöistä ja ehdoista; mukaan lukien mutta ei rajoittuen seuraaviin esimerkkeihin; kuljetuskustannukset, vakuutuskustannukset, verot, lupamaksut, tuontimaksut sekä mitkä tahansa ja kaikki muut mahdolliset taloudelliset kustannukset, joita eri valtiot, liittovaltiot tai alueet ja heidän vastaavat edustajansa perivät.

BRP pidättää oikeuden muuttaa tai parantaa tuotteita ilman, että aikaisemmin valmistettuihin tuotteisiin tehdään samoja muutoksia.

8) MUUT TOIMITTAJIEN TAKUUT

BRP saattaa toimittaa joidenkin 2022 Can-Am SSV -ajoneuvojen mukana vakiovarusteena GPS-vastaanottimen. GPS-vastaanotin kuuluu BRP:n rajoitetun takuun piiriin. Kattavammasta takuusta, jos GPS-vastaanottimen "toimittaja" sellaista tarjoaa, joka on BRP:n rajoitettua takuuta pidempi, on jälleenmyyjän tai kuluttajan keskusteltava suoraan GPS-vastaanottimen "toimittajan" kanssa.

9) LUOVUTUS

Mikäli tuotteen omistusoikeus siirretään takuuajana, siirtyy myös tämä takuu ehtoineen ja edellytyksineen. Takuu on voimassa takuuajan loppuun edellyttäen, että BRP:lle tai valtuutetulle Can-Am SSV -maahantuojalle/jälleenmyyjälle voidaan todistaa, että aikaisempi omistaja on hyväksynyt omistusoikeuden luovutuksen, sekä uuden omistajan yhteystiedot on ilmoitettu jommallekummalle edellä mainituista tahoista.

10) KULUTTAJANEUVONTA

Mikäli tämän rajoitetun takuun suhteen syntyy kiistaa tai riitaa, BRP ehdottaa, että asia yritetään ensiksi ratkaista jälleenmyyjätasolla. Suosittelemme, että

asiasta keskustellaan valtuutetun jälleenmyyjäliikkeen huoltopäällikön tai liikkeen omistajan kanssa.

Jos asia ei tästä huolimatta ratkea, ota yhteyttä BRP:hen täyttämällä lomake osoitteessa www.brp.com tai ota yhteyttä BRP:hen postitse johonkin osoitteista, jotka on lueteltu tämän oppaan kohdassa *Ota yhteyttä Asiakastiedoissa*.

USA:N EPA:N PÄÄSTÖJÄ KOSKEVA TAKUU

Bombardier Recreational Products Inc. ("BRP") takaa lopulliselle ostajalle ja kulkelekin seuraavalle ostajalle, että tämä uusi ajoneuvo, mukaan lukien kaikki sen pakokaasupäästöjen rajoitusjärjestelmän ja sen haihtuvien päästöjen rajoitusjärjestelmän osat, täyttää kaksi vaatimusta:

1. Se on suunniteltu, valmistettu ja varustettu siten, että se on myyntiajankohtana lopulliselle ostajalle seuraavien vaatimusten mukainen: 40 CFR 1051 ja 40 CFR 1060.
2. Siinä ei ole materiaalien tai työn laadun vikoja, joiden vuoksi se ei täyttäisi 40 CFR 1051- ja 40 CFR 1060 -vaatimuksia.

Takuun piiriin kuuluvissa tapauksissa BRP korjaa tai vaihtaa oman päätöksensä mukaisesti minkä tahansa osan tai komponentin, jossa on materiaalivika tai työn laadun vika, joka lisäisi moottorin jonkin säännellyn saastuttavan aineen päästöjä annettuna takuuajana veloittamatta omistajaa, mukaan lukien vianmääritykseen ja päästöihin liittyvien osien korjaukseen tai vaihtoon liittyvät kustannukset. Kaikki tämän takuun puitteissa korvatut vialliset osat ovat jatkossa BRP:n omaisuutta.

BRP rajoittaa päästöihin liittyvien osien vianmäärityksen ja korjaukset päästöihin liittyvissä takuuhakemuksissa valtuutettujen Can-Am-jälleenmyyjien tehtäväksi, muissa kuin seuraavassa luettelossa olevan kohdan kaksi mukaisissa kiireellisissä tapauksissa.

Hyväksynnän hankkivana valmistajana BRP ei hylkää päästöihin liittyviä takuuvaateita seuraavin perustein:

1. Kunnossapito tai muu huolto, jonka BRP tai BRP:n valtuutetut yhteistyökumppanit ovat suorittaneet.
2. Moottorin/laitteen korjaustyö, jonka kuljettaja on suorittanut BRP:lle syyksi luettavien vaarallisten olosuhteiden korjaamiseksi, mikäli kuljettaja pyrkii korjaamaan moottorin/laitteen sen oikeaan konfiguraatioon mahdollisimman pian.
3. Mikään takuuvaateeseen liittymätön kuljettajan toimenpide tai toimenpiteen laiminlyönti.
4. Kunnossapito, joka on suoritettu useammin, kuin BRP edellyttää.
5. Mikään, mikä on BRP:n syy tai vastuu.
6. Minkään laitteen käyttöalueella yleisesti saatavana olevan polttoaineen käyttö, paitsi jo BRP:n kirjalliset kunnossapito-ohjeet ilmaisevat, että tämän polttoaineen käyttö vaurioittaa laitteen päästöjenrajoitusjärjestelmää, ja oikeanlainen polttoaine on kuljettajalle helposti saatavana. Katso huoltotietojen osio sekä polttoainevaatimukset polttoaineosiosta.

Päästöihin liittyvä takuuajaka

Päästöihin liittyvä takuu on voimassa seuraavan ajan (sen mukaan, mikä ensin täyttyy)

	TUNTIA	KUU KAUTTA	KILOMETRIÄ
Pakokaasupäästöihin liittyvät komponentit	500	30	5000
Haihtuviin päästöihin liittyvät komponentit	–	24	–

Sisältyvät komponentit

Päästöihin liittyvä takuu kattaa kaikki komponentit, joiden vika lisäisi moottorin jonkin säännellyn saastuttavan aineen päästöjä, mukaan lukien alla luetellut komponentit:

1. Pakokaasupäästöjen kohdalla päästöihin liittyvät komponentit sisältävät kaikki moottorin osat, jotka liittyvät seuraaviin järjestelmiin:
 - Ilmanottojärjestelmä
 - Polttoainejärjestelmä
 - Sytytysjärjestelmä
 - Pakokaasujen takaisinkierätyjärjestelmät.
2. Myös seuraavat osat lasketaan kuuluviksi pakokaasupäästöihin liittyviin komponentteihin:
 - Jälkikäsitteilylaitteet
 - Kampikammion tuuletusventtiilit
 - Anturit
 - Elektroniset ohjausyksiköt.
3. Seuraavat osat lasketaan kuuluviksi haihtuviin päästöihin liittyviin komponentteihin:
 - Polttoainesäiliö
 - Polttoainesäiliön korkki
 - Polttoaineputki
 - Polttoaineputken liittimet
 - Kiristimet*
 - Paineenalennusventtiilit*
 - Säästöventtiilit*
 - Säästösolenoidit*
 - Elektroniset säätimet*
 - Alipainesäädön kalvot*
 - Ohjauskaapelit*
 - Säästövivut*
 - Poistovennttiilit
 - Höyryletkut
 - Nesteen-/höyrynerotin
 - Hiilisäiliö
 - Säiliön asennuskiinnikkeet
 - Kaasuttimen poistokanavan liitin.

TÄRKEÄÄ: *Sikäli kuin ne liittyvät haihtuvien päästöjen rajoitusjärjestelmään.

4. Päästöihin liittyviin komponentteihin sisältyy myös mikä hyvänsä muu osa, jonka ainoa tarkoitus on vähentää päästöjä tai jonka vika lisää päästöjä heikentämättä huomattavasti moottorin/laitteen suorituskykyä.

Rajoitettu sovellettavuus

Hyväksynnän hankkivana valmistajana BRP voi hylätä päästöihin liittyvät takuuvaateet sellaisten vikojen kohdalla, jotka ovat aiheutuneet omistajan tai käyttäjän laitteen sopimattomasta kunnossapidosta tai käytöstä, onnettomuuksista, joista valmistaja ei ole vastuussa, tai ylivoimaisesta esteestä. Esimerkiksi päästöihin liittyvää takuuvaadetta ei tarvitse korvata sellaisten vikojen kohdalla, jotka johtuvat suoranaisesti käyttäjän moottorin tai laitteen väärinkäytöstä tai käyttäjän moottorin tai laitteen käytöstä tavalla, jota varten sitä ei ole suunniteltu, ja jotka eivät millään muotoa ole valmistajan syyksi luettavia.

Jos sinulla on kysyttävää takuuseen liittyvistä oikeuksista ja velvollisuuksista tai haluat tietää lähimmän BRP-jälleenmyyjän nimen ja sijainnin, ota yhteys BRP:hen täyttämällä yhteydenottolomake osoitteessa www.brp.com tai ottamalla yhteyttä postitse johonkin tämän käyttöoppaan kohdassa OTA YHTEYTTÄ luetelluista osoitteista tai soittamalla numeroon 1-888-272-9222.

KALIFORNIAN PÄÄSTÖRAJOITUKSIIN LIITTYVÄ TAKUUILMOITUS

TAKUUSEEN PERUSTUVAT OIKEUDET JA VELVOLLISUUDET

California Air Resources Board esittelee mielellään haihtuvien päästöjen kontrollijärjestelmän takuun mallivuoden 2022 off-road-urheiluajoneuvollesi. Kaliforniassa uudet maastoon tarkoitetut vapaa-ajanajoneuvot on suunniteltava, valmistettava ja varustettava siten, että ne täyttävät osavaltion tiukat anti-smog-määräykset. BRP:n on annettava takuu Off-Road-urheiluajoneuvosi höyrystyvien päästöjen ohjausjärjestelmälle alla esitetyille aikajaksoille sillä edellytyksellä, että Off-Road-urheiluajoneuvoa ei käytetä väärin, sen huoltoa ei laiminlyödä tai tehdä virheellisesti tai siihen ei tehdä luvattomia muutoksia.

Päästöjenhallintajärjestelmään saattavat kuulua sellaiset osat kuin kaasutin tai polttoaineen ruiskutusjärjestelmä, polttoainesäiliö, polttoaineletkut, hiilisäiliö ja moottorinohjauslaite. Lisäksi se saattaa sisältää letkuja, hihnoja, liittimiä ja muita haihtuviin päästöihin liittyviä osakokoonpanoja. Takuuehtojen mukaisessa tilanteessa Bombardier Recreational Products Inc. korjaa off-road-urheiluajoneuvosi veloituksetta, mukaan lukien vianmääritys, varaosat ja työ.

OHRV VALMISTAJAN MYÖNTÄMÄ TAKUU

Tämän OHRV-ajoneuvon takuu-aika on 60 kuukautta tai 5000 mailia tai 500 käyttötuntia sen mukaan, mikä ensin kohdalle osuu.

Takuun piiriin kuuluvat osat:

- Säiliön asennuskiinnike (-kiinnikkeet)
- Hiilisäiliö
- Poistokanavan liitin
- Kiristin (kiristimet)*
- Elektroniset säätimet*
- Polttoainesäiliön korkki
- Täyttökaula
- Täyttökaulan letku
- Polttoaineputki(et)
- Polttoaineputken kiinnitin (kiinnittimet)
- Polttoainesäiliö
- Paineenvapautusventtiili(t)*
- Poistoventtiilin (-ien) korjaus
- Tarkasta venttiili(t)*
- Höyryletku(t)*
- Virtaaman rajoitin
- Suodatin (suodattimet)*
- Kaikki listaamattomat osat voivat vaikuttaa haihtuvien päästöjen kontrollijärjestelmään.

TÄRKEÄÄ: *Sikäli kuin ne liittyvät haihtuvien päästöjen rajoitusjärjestelmään.

Jos jokin haihtuviin päästöihin liittyvä osa tässä off-road-urheiluajoneuvossa on viallinen, Bombardier Recreational Products Inc -yhtiön on vaihdettava tai korjattava se.

Omistajan takuuta koskevat velvollisuudet

Off-Road -urheiluajoneuvosi omistajana olet vastuussa siitä, että käsikirjassasi luetellut huoltotoimenpiteet suoritetaan asianmukaisesti ajallaan. Bombardier Recreational Products Inc. suosittelee, että säilytät kaikki off-road-urheiluajoneuvoasi koskevat huoltotoimenpiteiden kuitit. Bombardier Recreational Products Inc. ei kuitenkaan voi hylätä takuuta pelkästään kuittien puuttumisen vuoksi tai yksinomaan siitä syystä, että et mahdollisesti ole kyennyt varmistamaan kaikkien määräaikaishuoltojen asianmukaista suorittamista.

Omistajana olet vastuussa siitä, että viet off-road-urheiluajoneuvon Bombardier Recreational Products Inc. -jälleenmyyjälle heti, kun siinä esiintyy ongelma. Takuukorjaukset on teetettävä mahdollisimman nopeasti, enintään 30 päivän sisällä.

Off-road-urheiluajoneuvon omistajana sinun on oltava tietoinen myös siitä, että Bombardier Recreational Products Inc. voi evätä takuukorvaukset, mikäli ajoneuvo tai jokin sen osa on rikkoutunut väärinkäytön, huolimattomuuden, vääränlaisen huollon tai luvottomien muutosten takia.

Jos sinulla on kysyttävää takuuseen liittyvistä oikeuksistasi tai velvollisuuksistasi, ota yhteyttä: Bombardier Recreational Products Inc., puh. +1 888 272 9222, tai California Air Resources Board, osoite 9528 Telstar Avenue, El Monte, CA 91731.

BRP:N KANSAINVÄLINEN RAJOITETTU TAKUU: 2022 CAN-AM® SSV

1) RAJOITETUN TAKUUN SISÄLTÖ

Bombardier Recreational Products Inc. ("BRP")* myöntää Yhdysvaltain 50 osavaltion, Kanadan ja Euroopan talousalueen valtioiden (EEA) (joka käsittää Euroopan unionin jäsenmaat, Ison-Britannian, Norjan, Islannin ja Liechtensteinin), Itsenäisten valtioiden yhteisön (mukaan lukien Ukraina ja Turkmenistan) ("IVY") ja Turkin ulkopuolella BRP:n valtuuttamien Can-Am SSV -maahantuojiin tai -jälleenmyyjien ("Can-Am SSV -maahantuoja/jälleenmyyjä") uusina ja käyttämättöminä myymille 2022 Can-Am SSV:ille materiaalivikoja ja työn laatua koskevan alempana kuvatun pituisen takuun.

Tämä rajoitettu takuu ei kata muualla kuin tehtaalla asennettuja osia ja lisävarusteita. Lue asiaan kuuluvien osien ja lisävarusteiden rajoitettua takuuta koskeva teksti.

Tämä rajoitettu takuu on mitätön eikä päde, jos:

1. SSV:tä on käytetty joissain vaiheissa kilpailemiseen tai johonkin muuhun kilpailutoimintaan, vaikka kyseessä olisi edellinen omistaja; tai
2. SSV:tä on muutettu tai säädetty sillä tavoin, että muutokset vaikuttavat sen toimintaan, suorituskykyyn tai kestävytyteen, tai muutokset ja säädöt ovat muuttaneet sen käyttötarkoitusta.

2) VASTUUVOLLISUUDEN RAJOITUKSET

LAIN SALLIMASSA MÄÄRIN TÄMÄ RAJOITETTU TAKUU KORVAA KAIKKI MUUT SUORAT TAI KONKLUDENTTITSET TAKUUT, MUKAAN LUETTUINA ILMAN RAJOITUSTA KAIKKI KAUPALLISTA HYÖDYNNETÄVYYTTÄ TAI TIETTYYN TARKOITUKSEEN SOPIVUUTTA KOSKEVAT TAKUUT. SIKÄLI KUIN NIISTÄ EI VOIDA SANOUTUA IRTI, KONKLUDENTTITSET TAKUUSITOUMUKSET RAJOITTUVAT KESTOLTAAN KYSEESSÄ OLEVAN TAKUUN VOIMASSAOLON. TÄMÄ TAKUU EI KATA SATUNNAISIA EIKÄ SEURANNAISVAHINKOJA. JOTKUT TUOMIOKUNNAT EIVÄT HYVÄKSY VASTUUVAPAUTUSLAUSEKKEITA, RAJOITUKSIA TAI EDELLÄ YKSILÖITYJÄ RAJOITUKSIA, JA SEN JOHDOSTA NE EIVÄT MAHDOLLISESTI KOSKE SINUA. TÄMÄN TAKUUN PERUSTEELLA SINULLA ON TIETTYJÄ OIKEUKSIA, LISÄKSI SINULLA SAATTAO OLLA MUITA MAASTA TOISEEN VAIHTELEVIA LAILLISIA OIKEUKSIA. (KATSO AUSTRALIASSA OSTETUILLE TUOTTEILLE ALLA PYKÄLÄ 4).

Maahantuojalla tai yhdelläkään Can-Am SSV -maahantuojalla/jälleenmyyjällä tai muulla henkilöllä ei ole valtuuksia minkään muun tuotetta koskevan vahvistuksen, edustuksen, tai takuun antamiseen kuin ne, mitä tähän rajoitettuun takuuseen sisältyy, ja mikäli näin tapahtuu, niitä ei voida käyttää BRP:tä vastaan.

BRP pidättää oikeuden muuttaa näitä takuehtoja. Muutokset eivät kuitenkaan koske niitä tuotteita, jotka on myyty tämän takuun ollessa voimassa.

3) POIKKEUKSET, JOITA TAKUU EI KATA

Takuu ei korvaa seuraavia tapauksia missään olosuhteissa:

- Normaali kuluminen;
- Rutiininomaiset huoltokohteet, v iritykset, säädöt (osat ja työ);
- Vahingot, jotka johtuvat tämän käyttäjän käsikirjan ohjeiden laiminlyönnistä tai muunlaisesta kuin tämän käyttäjän käsikirjan mukaisesta huollosta/ylläpidosta ja/tai varastoinnista;
- Vauriot, jotka johtuvat osien irrottamisesta, vääränlaisista korjauksista, huollosta, ylläpidosta, muutoksista, tai osien käytöstä, joita BRP ei ole valmistanut tai hyväksynyt, tai muun kuin valtuutetun huoltavan Can-Am SSV -maahan-tuojan/jälleenmyyjän tekemistä korjauksista;
- Väärinkäytöstä, epätavallisesta käytöstä, laiminlyönnistä, tai sellaisesta tuotteen käytöstä johtuvat vahingot, joka ei noudata käyttäjän käsikirjassa suositeltua käyttöä;
- Vahingot, jotka johtuvat onnettomuudesta, uppoamisesta, tulesta, varkaudesta, vandalismista tai ylivoimaisesta esteestä;
- Sellaisten polttoaineitten, öljyjen tai voiteluaineiden käyttö, jotka eivät sovi käytettäväksi tuotteessa (ks. käyttäjän käsikirja);
- Ruosteesta, korroosiosta tai ilmastotekijöistä johtuvat vahingot;
- Veden tai lumen sisäänmenosta johtuvat vahingot;
- Satunnaiset tai seurannaisvahingot tai muunlaiset vahingot, mukaan lukien ilman rajoitusta hinaamis-, kuljetus-, varastoimis-, puhelin-, vuokra-, taksi-, haitta-, vakuutus- tai lainanmaksukustannukset, ajan tai ansiotulon menetys tai huoltotyöstä johtuvan käyttökatkoksen aiheuttama ajan menetys.

Seuraavassa luettelossa on rajoituksetta kohteita, joita pidetään kuluvin kohteita ja jotka eivät kuulu BRP:n rajoitetun takuun piiriin, ellei vika ole syntynyt materiaali- tai valmistusvirheen seurauksena:

- Akut
- Jarrupalat
- Jarrulevyt ja -rummut
- Kytkinlevyt/-palat
- Kytkimen liukukappaleet
- Kytkimen jouset
- Kytkimen vaihdettavat holkit
- Variaattorihihnat
- Suodattimet
- Käsitellyt ja käsittelemättömät pinnat
- Sulakkeet
- Polttimot/sinetöidyt
- Voiteluaineet
- Sytytystulpat
- Jousituksen holkit
- Jousituksen liukumuovit
- Jousituksen jouset
- Renkaat

4) Rajoitettu takuaika

Tämä takuu on voimassa alkaen:

1. Toimituspäivästä ensimmäiselle vähittäisasiakkaalle tai
2. päivämäärästä, jolloin tuote otettiin ensin käyttöön, kumpi tahansa tapahtuu ensin, ja ajan:

- KUUSI (6) PERÄKKÄISTÄ KUUKAUTTA yksityis- tai kaupallisessa käytössä.

Vain AUSTRALIASSA ja UUEDESSA-SEELANNISSA tämä takuu on voimassa alkaen:

1. Toimituspäivästä ensimmäiselle vähittäisasiakkaalle tai
2. päivämäärästä, jolloin tuote otettiin ensin käyttöön, kumpi tahansa tapahtuu ensin, ja ajan:
 - KAKSIKYMMENTÄNELJÄ (24) PERÄKKÄISTÄ KUUKAUTTA tai
 - Yhteensä VIISITOISTATUHATTA (15 000) ajokilometriä,
 kumpi tahansa täytyy ensin, yksityiseen tai kaupalliseen tarkoitukseen.

Osien korjaus tai korvaaminen, tai huollon suorittaminen tämän takuun puitteissa ei pidennä tämän takuun takuuaikaa sen alkuperäistä loppumisajankohtaa pitemmälle.

VAIN AUSTRALIASSA MYYDYT TUOTTEET:

Minkään näissä takuun ehoissa ei saa pitää jättävän pois, rajoittavan tai muokkaavan mitään Competition and Consumer Act 2010 (Cth) -lain ehtoja, takuita, oikeutta tai sen alaisena myönnettyä oikeutta tai korvausta, mukaan lukien Australian kuluttajalaki tai muu laki, jos tämä olisi ristiriidassa kyseisen lain kanssa tai voisi aiheuttaa jonkin näiden ehtojen mitätöimisen. Tämän rajoitetun takuun alaisena sinulle annetut edut annetaan muiden Australian lain alaisena sinulle myönnettyjen lakien ja korvausten lisäksi.

Tuotteissamme on takuu, jota ei voida sulkea pois Australian kuluttajansuojalain piiristä. Merkittävän vian osalta olet oikeutettu vaihtoon tai hyvitykseen ja kaikkien muiden kohtuudella ennakoitavien menetysten tai vaurioiden korvaukseen. Sinulla on myös oikeus korjauttaa tai vaihdattaa tuotteet, elleivät ne ole hyväksyttävää laatua ja vika ei yllä merkittävän vian tasolle.

5) TAKUUN VOIMASSAOLOEHTO

Tämä takuu on voimassa ainoastaan, **jos jokainen** seuraavista ehdoista täyttyy:

- 2022 Can-Am SSV:n ensimmäisen omistajan on ostettava ajoneuvo uutena ja käyttämättömänä Can-Am SSV -maahantuoja/jälleenmyyjältä, joka on valtuutettu myymään Can-Am SSV:tä ostomaassa;
- BRP:n määrittelemä luovutustarkastus on suoritettu tuotteelle ja dokumentoitu;
- valtuutettu Can-Am SSV -maahantuoja/jälleenmyyjä on takuurekisteröinyt tuotteen asianmukaisesti;
- 2022 Can-Am SSV on ostettava siitä maasta tai maiden liittoutumasta, jossa ostaja asuu; ja
- Takuun ylläpitämiseksi on määräaikaishuollot suoritettava käyttäjän käsikirjassa mainitulla tavalla. BRP pidättää oikeuden tehdä takuusuoja riippuvaiseksi asianmukaisista huollon todisteista.

BRP ei myönnä tätä rajoitettua takuuta kenelläkään yksityiselle omistajalle tai kaupalliseen tarkoitukseen ajoneuvoa käyttävälle omistajalle, elleivät kaikki edellä mainitut ehdot täyty. Rajoitukset ovat tarpeen, jotta BRP voisi taata tuotteitensa, kuluttajien ja yleisön turvallisuuden.

6) ASIAKKAAN SUORITTAMAT TOIMENPITEET

Asiakkaan on lopetettava SSV:n käyttö välittömästi, jos jotain epänormaalia ilmenee. Asiakkaan on ilmoitettava huoltavalle Can- Am SSV -maahantuojalle/jälleenmyyjälle kahden (2) päivän kuluessa vian ilmestymisestä, ja hänen on kohtuullisesti mahdollistettava tuotteen luoksepäästävyys ja annettava kohtuullinen mahdollisuus vian korjaamiseen. Asiakkaan on myös esitettävä valtuutetulle Can-Am SSV -maahantuojalle/jälleenmyyjälle tuotteen ostotodistus ja allekirjoitettava korjaus-/työmääräin ennen korjauksen alkamista takuunalaisen korjauksen vahvistamiseksi. Kaikki tämän takuun puitteissa korvatut osat ovat jatkossa BRP:n omaisuutta.

Ota huomioon, että ilmoitusaika saattaa vaihdella riippuen maasi sovellettavista ja voimassa olevista kansallisista tai paikallisista laeista.

7) MITÄ BRP TEKEE

BRP:n velvollisuus on tämän takuun puitteissa rajoitettu siihen, että se oman harkintansa mukaan korjaa normaalikäytössä, -ylläpidossa ja -huollossa viallisiksi todetut osat, tai korvaa tällaiset osat uusilla alkuperäisillä Can-Am SSV -osilla ilman osien tai työvoiman veloittamista, millä tahansa valtuutetulla Can-Am SSV -maahantuojalla/jälleenmyyjällä takuuajana tässä kuvatuin ehdoin. BRP:n vastuu rajoittuu tarvittavien korjausten tekemiseen tai osien korvaamiseen. Can-Am SSV:n omistaja ei voi vaatia ajoneuvon myynnin peruuntumista tai kumoamista, sellaisissa tapauksissa joissa BRP:lle esitetään takuurikkomuksia koskevia valituksia tai vaateita. Sinulla saattaa olla muita laillisia oikeuksia, jotka saattavat vaihdella maittain.

Jos ajoneuvoa joudutaan huoltamaan muussa kuin alkuperäisessä ostomaassaan, omistaja vastaa kaikista lisäkustannuksista, jotka aiheutuvat paikallisista käytännöistä ja ehdoista; mukaan lukien mutta ei rajoittuen seuraaviin esimerkkeihin; kuljetuskustannukset, vakuutuskustannukset, verot, lupamaksut, tuontimaksut sekä mitkä tahansa ja kaikki muut mahdolliset taloudelliset kustannukset, joita eri valtiot, liittovaltiot tai alueet ja heidän vastaavat edustajansa perivät.

BRP pidättää oikeuden muuttaa tai parantaa tuotteita ilman, että aikaisemmin valmistettuihin tuotteisiin tehdään samoja muutoksia.

8) LUOVUTUS

Mikäli tuotteen omistusoikeus siirretään takuuajana, siirtyy myös tämä takuu ehtoineen ja edellytyksineen. Takuu on voimassa takuuajan loppuun edellyttäen, että BRP:lle tai valtuutetulle Can-Am SSV -maahantuojalle/jälleenmyyjälle voidaan todistaa, että aikaisempi omistaja on hyväksynyt omistusoikeuden luovutuksen, sekä uuden omistajan yhteystiedot on ilmoitettu jommallekummalle kummalle edellä mainituista tahoista.

9) KULUTTAJANEUVONTA

Mikäli tämän rajoitetun takuun suhteen syntyy kiistaa tai riitaa, BRP ehdottaa, että asia yritetään ensiksi ratkaista Can-Am SSV -jälleenmyyjätasolla. Suosittelemme, että asiasta keskustellaan valtuutetun Can-Am SSV -maahantuojan/jälleenmyyjän huoltopäällikön tai omistajan kanssa.

Jos ongelma ei ratkea, ota yhteys BRP:hen täyttämällä osoitteesta www.brp.com löytyvä asiakkaan yhteydenottolomake tai kirjoittamalla meille postitse johonkin tämän oppaan osiosta *Ota yhteyttä* löytyvään osoitteeseen.

BRP:N RAJOITETTU TAKUU EUROOPAN TALOUSALUEELLA, ITSENÄISTEN VALTIOIDEN YHTEISÖSSÄ JA TURKISSA: 2022 CAN-AM® SSV

1) RAJOITETUN TAKUUN SISÄLTÖ

Bombardier Recreational Products Inc. (BRP) myöntää Euroopan talousalueen valtioissa (ETA) (joka käsittää Euroopan unionin jäsenmaat, Yhdistyneen kuningaskunnan, Norjan, Islannin ja Liechtensteinin), Itsenäisten valtioiden yhteisössä (IVY) (mukaan lukien Ukraina ja Turkmenistan) sekä Turkissa BRP:n valtuuttamien Can-Am SSV -maahantuojien tai -jälleenmyyjien (Can-Am SSV -maahantuojajälleenmyyjä) uusina ja käyttämättöminä myymille 2022 Can-Am SSV:lle materiaalivikoja ja työn laatua koskevan alempana kuvatun pituisen takuun.

Tämä rajoitettu takuu ei kata muualla kuin tehtaalla asennettuja osia ja lisävarusteita. Lue asiaan kuuluvien osien ja lisävarusteiden rajoitettua takuuta koskeva teksti.

Tämä rajoitettu takuu on mitätön eikä päde, jos:

1. SSV:tä on käytetty joissain vaiheissa kilpailemiseen tai johonkin muuhun kilpailutoimintaan, vaikka kyseessä olisi edellinen omistaja; tai
2. SSV:tä on muutettu tai säädetty sillä tavoin, että muutokset vaikuttavat sen toimintaan, suorituskykyyn tai kestävyYTEEN, tai muutokset ja säädöt ovat muuttaneet sen käyttötarkoitusta.

2) VASTUUVELVOLLISUUDEN RAJOITUKSET

LAIN SALLIMASSA MÄÄRIN TÄMÄ RAJOITETTU TAKUU KORVAA KAIKKI MUUT SUORAT TAI KONKLUDENTTITSET TAKUUT, MUKAAN LUETUINA ILMAN RAJOITUSTA KAIKKI KAUPALLISTA HYÖDYNNETTÄVYYTTÄ TAI TIETTYYN TARKOITUKSEEN SOPIVUUTTA KOSKEVAT TAKUUT. SIKÄLI KUIN NIISTÄ EI VOIDA SANOUTUA IRTI, KONKLUDENTTITSET TAKUUSITOUUMUKSET RAJOITTUVAT KESTOLTAAN KYSEESSÄ OLEVAN TAKUUN VOIMASSA OLOON. TÄMÄ TAKUU EI KATA SATUNNAISIA EIKÄ SEURANNAISVAHINKOJA. JOTKUT TUOMIOKUNNAT EIVÄT HYVÄKSY VASTUUVAPAUTUSLAUSEKKEITA, RAJOITUKSIA TAI EDELLÄ YKSILÖITYJÄ RAJOITUKSIA, JA SEN JOHDOSTA NE EIVÄT MAHDOLLISESTI KOSKE SINUA. TÄMÄN TAKUUN PERUSTEELLA SINULLA ON TIETTYJÄ OIKEUKSIA, LISÄKSI SINULLA SAATTA OLLA MUITA MAASTA TOISEEN VAIHTELEVIA LAILLISIA OIKEUKSIA.

Maahantuojalla tai yhdelläkään Can-Am SSV -maahantuojalla/jälleenmyyjällä tai muulla henkilöllä ei ole valtuuksia minkään muun tuotetta koskevan vahvistuksen, edustuksen, tai takuun antamiseen kuin ne, mitä tähän rajoitettuun takuuseen sisältyy, ja mikäli näin tapahtuu, niitä ei voida käyttää BRP:tä vastaan.

BRP pidättää oikeuden muuttaa näitä takuehtoja. Muutokset eivät kuitenkaan koske niitä tuotteita, jotka on myyty tämän takuun ollessa voimassa.

3) POIKKEUKSET - JOITA TAKUU EI KATA

Takuu ei korvaa seuraavia tapauksia missään olosuhteissa:

- Normaali kuluminen;

- Rutiininomaiset huoltokohteet, vuritykset, säädöt (osat ja työ);
- Vahingot, jotka johtuvat tämän käyttäjän käsikirjan ohjeiden laiminlyönnistä tai muunlaisesta kuin tämän käyttäjän käsikirjan mukaisesta huollosta/ylläpidosta ja/tai varastoinnista;
- Vauriot, jotka johtuvat osien irrottamisesta, vääränlaisista korjauksista, huollosta, ylläpidosta, muutoksista, tai osien käytöstä, joita BRP ei ole valmistanut tai hyväksynyt, tai muun kuin valtuutetun huoltavan Can-Am SSV -maahan-tuojan/jälleenmyyjän tekemistä korjauksista;
- Väärinkäytöstä, epätavallisesta käytöstä, laiminlyönnistä, tai sellaisesta tuotteen käytöstä johtuvat vahingot, joka ei noudata käyttäjän käsikirjassa suositeltua käyttöä;
- Onnettomuudesta, uppoamisesta, tulesta, lumen tai veden sisäänmenosta, varkaudesta, vandalismista tai ylivoimaisesta esteestä johtuvat vahingot.
- Sellaisten polttoaineitten, öljyjen tai voiteluaineiden käyttö, jotka eivät sovi käytettäviksi tuotteessa (ks. käyttäjän käsikirja);
- Ruosteesta, korroosioista tai ilmastotekijöistä johtuvat vahingot;
- Satunnaiset tai seurannaisvahingot, tai minkään muunlaiset vahingot, mukaan luettuina ilman rajoitusta hinaamis-, kuljetus-, varastoimis-, puhelin-, vuokra-, taksi-, häirtä-, vakuutus- tai lainojen maksukustannukset, ajan menetykset tai ansiotulon menetykset tai huoltotyöstä johtuvan käyttökatkoksen aiheuttamat ajan menetykset.

Seuraavassa luettelossa on rajoituksetta kohteita, joita pidetään kuluvin kohteita ja jotka eivät kuulu BRP:n rajoitetun takuun piiriin, ellei vika ole syntynyt materiaali- tai valmistusvirheen seurauksena:

- Akut
- Jarrupalat
- Jarrulevyt ja -rummut
- Kytkinlevyt/-palat
- Kytkimen liukukappaleet
- Kytkimen jouset
- Kytkimen vaihdettavat holkit
- Variaattorihihnat
- Suodattimet
- Käsitellyt ja käsittelemättömät pinnat
- Sulakkeet
- Polttimot/sinetöidyt
- Voiteluaineet
- Sytytystulpat
- Jousituksen holkit
- Jousituksen liukumuovit
- Jousituksen jouset
- Renkaat

4) TAKUUAIKA

Tämä takuu on voimassa (1) ensimmäisen kuluttajan ostopäivästä tai (2) tuotteen ensimmäisestä käyttöpäivästä lukien, kumpi hyvänsä ensin kohdalle osuu:

- KAKSIKYMMENTÄNELJÄ (24) PERÄKKÄISTÄ KUUKAUTTA yksityisessä käytössä.
- KUUSI (6) PERÄKKÄISTÄ KUUKAUTTA vuokraus- tai kaupallisessa käytössä.

Tuotetta käytetään kaupalliseen tarkoitukseen mikäli sitä käytetään tuloa tuottavan työn tai työsuhteen yhteydessä missä tahansa takuuajan vaiheessa. Tuote on myös silloin kaupallisessa käytössä, jos se missä tahansa takuukauden vaiheessa rekisteröidään kaupalliseen käyttöön.

Osien korjaus tai korvaaminen, tai huollon suorittaminen tämän takuun puitteissa ei pidennä tämän takuun takuuaikaa sen alkuperäistä loppumisajankohtaa pitemmälle.

Ota huomioon, että voimassa oleva takuu aika tai muut takuun muotoseikat saatavat vaihdella riippuen maasi sovellettavista ja voimassa olevista kansallisista tai paikallisista laeista.

5) TAKUUN VOIMASSAOLOEHTO

Tämä takuu on voimassa ainoastaan, **jos jokainen** seuraavista ehdoista täyttyy:

- 2022 Can-Am SSV:n ensimmäisen omistajan on ostettava ajoneuvo uutena ja käyttämättömänä Can-Am SSV -maahantuoja/jälleenmyyjältä, joka on valtuutettu myymään Can-Am SSV:tä ostomaassa;
- BRP:n määrittelemä luovutustarkastus on suoritettu tuotteelle ja dokumentoitu;
- valtuutettu Can-Am SSV -maahantuoja/jälleenmyyjä on takuurekisteröinyt tuotteen asianmukaisesti;
- 2022 Can-Am SSV on ostettava siitä maasta tai maiden liittoutumasta, jossa ostaja asuu; ja
- Takuun ylläpitämiseksi on määrää aikaishuollot suoritettava käyttäjän käsikirjassa mainitulla tavalla. BRP pidättää oikeuden tehdä takuusuoja riippuvaiseksi asianmukaisista huollon todisteista.

BRP ei myönnä tätä rajoitettua takuuta kenelläkään yksityiselle omistajalle tai kaupalliseen tarkoitukseen ajoneuvoa käyttävälle omistajalle, elleivät kaikki edellä mainitut ehdot täyty. Rajoitukset ovat tarpeen, jotta BRP voisi taata tuotteitensa, kuluttajien ja yleisön turvallisuuden.

6) ASIAKKAAN SUORITTAMAT TOIMENPITEET

Asiakkaan on lopetettava SSV:n käyttö välittömästi, jos jotain epänormaalia ilmenee. Asiakkaan on ilmoitettava huoltavalle Can-Am SSV -maahantuoja/jälleenmyyjälle kahden (2) kuukauden kuluessa vian ilmestymisestä, ja hänen on kohtuullisesti mahdollistettava tuotteen luoksepäästävyys ja annettava kohtuullinen mahdollisuus vian korjaamiseen. Asiakkaan on myös esitettävä valtuutetulle Can-Am SSV -maahantuoja/jälleenmyyjälle tuotteen ostotodistus ja allekirjoitettava korjaus-/työmääräin ennen korjauksen alkamista takuunalaisen korjauksen vahvistamiseksi. Kaikki tämän takuun puitteissa korvatut osat ovat jatkossa BRP:n omaisuutta.

Ota huomioon, että vian ilmoitusaika saattaa vaihdella riippuen sovellettavissa ja voimassa olevista kansallisista tai paikallisista laeista.

7) MITÄ BRP TEKEE

BRP:n velvollisuus on tämän takuun puitteissa rajoitettu siihen, että se oman harkintansa mukaan korjaa normaalikäytössä, -ylläpidossa ja -huollossa vialliseksi todetut osat, tai korvaa tällaiset osat uusilla alkuperäisillä Can-Am SSV -osilla

ilman osien tai työvoiman veloittamista, millä tahansa valtuutetulla Can-Am SSV -maahantuojalla / -jälleenmyyjällä takuuajana tässä kuvatuin ehdoin. BRP: n vastuu rajoittuu tarvittavien korjausten tekemiseen tai osien korvaamiseen. Can-Am SSV:n omistaja ei voi vaatia ajoneuvon myynnin peruuntumista tai kumoamista, sellaisissa tapauksissa joissa BRP: lle esitetään takuurikkomuksia koskevia valituksia tai vaateita. Sinulla saattaa olla muita laillisia oikeuksia, jotka saattavat vaihdella maittain.

Jos ajoneuvoa joudutaan huoltamaan muussa EEA: n jäsenmaassa, omistaja vastaa kaikista lisäkustannuksista, jotka aiheutuvat paikallisista käytännöistä ja ehdoista; mukaan lukien mutta ei rajoittuen seuraaviin esimerkkeihin; kuljetuskustannukset, vakuutuskustannukset, verot, lupamaksut, tuontimaksut sekä mikä tahansa ja kaikki muut mahdolliset taloudelliset kustannukset, joita eri valtiot, liittovaltiot tai alueet ja heidän vastaavat edustajansa perivät.

BRP pidättää oikeuden muuttaa tai parantaa tuotteita ilman, että aikaisemmin valmistettuihin tuotteisiin tehdään samoja muutoksia.

8) LUOVUTUS

Mikäli tuotteen omistusoikeus siirretään takuuajana, siirtyy myös tämä takuu, joka on voimassa takuuajan loppuun edellyttäen, että BRP:lle tai valtuutetulle Can-Am SSV -maahantuojalle / jälleenmyyjälle voidaan todistaa, että aikaisempi omistaja on hyväksynyt omistusoikeuden luovutuksen, sekä uuden omistajan yhteystiedot on ilmoitettu jommallekummalle kummalle edellä mainituista tahoista.

9) KULUTTAJANEUVONTA

Mikäli tämän rajoitetun takuun suhteen syntyy kiistaa tai riitaa, BRP ehdottaa, että asia yritetään ensiksi ratkaista Can-Am SSV -jälleenmyyjätasolla. Suosittelemme, että asiasta keskustellaan valtuutetun Can-Am SSV -maahantuojan / jälleenmyyjän huoltopäällikön tai omistajan kanssa.

Jos ongelma ei ratkea, ota yhteys BRP:hen täyttämällä osoitteesta www.brp.com löytyvä asiakkaan yhteydenottolomake tai kirjoittamalla meille postitse johonkin tämän oppaan osiosta *Ota yhteyttä* löytyvään osoitteeseen.

AINOASTAAN RANSKAA KOSKEVAT LISÄEHDOT

Seuraavat ehdot koskevat ainoastaan Ranskassa myytyjä tuotteita:

Myyjän on toimitettava tuotteet sopimuksen mukaisesti ja myyjä on vastuussa toimituksen yhteydessä aiheutuneista mahdollisista vioista. Myyjä on myös vastuussa vaurioista, jotka aiheutuvat pakkaamisesta, kokoonpano-ohjeista tai asentamisesta silloin, kun se on sopimuksen mukaisesti myyjän vastuulla tai hän on suorittanut sen vastuunalaisesti. Jotta tuote vastaa sopimusta, tuotteen on:

1. oltava kunnossa normaalin käyttöön kuten vastaavanlaiset tuotteet, ja (mikäli sovellettavissa)
 - sen on vastattava myyjän antamaa kuvausta, ja sen laadun ja ominaisuuksien on oltava samanlaiset kuin ostajalle on esitetty esimerkein tai esittelymallin avulla.
 - Sen laadullisten ominaisuuksien on oltava sellaiset, joita ostajalla on oikeus odottaa myyjän, valmistajan tai tämän edustajan antamien julkisten tietojen perusteella, mukaan lukien mainonta ja tuoteselosteet; tai
2. Siinä on oltava sellaiset ominaisuudet, jotka molemmat osapuolet ovat hyväksyneet tai sen on sovelluttava ostajan aikomaan erityiskäyttöön, jonka ostaja on ilmoittanut myyjälle ja tämä on hyväksynyt aikomuksen.

Tuotteen vastaamattomuus määritellään kahden vuoden kuluttua siitä, kun tuote on toimitettu. Myyjän on sisällytettävä myymänsä tuotteen piilevät virheet takuun piiriin, jos virheet tekevät tuotteesta tarkoituksenmukaiseen käyttöön kelpaamattoman, tai jos ne vaikuttavat tuotteen käyttöön vähentävästi siten, että ostaja ei olisi ostanut tuotetta tai olisi maksanut siitä vähemmän, jos olisi tiennyt tämän. Ostajan on ilmoitettava esinevirheistä kahden vuoden kuluessa vian havaitsemisesta.

SUORITETUT HUOLTOTOIMENPITEET

Lähetä kopio huoltopöytäkirjasta tarvittaessa BRP:lle.

Luovutustarkastus	
Sarjanumero: _____	Allekirjoitus / nimen selvennys:
Ajokilometrit: _____	
Aukioloajat: _____	
Päiväys: _____	
Jälleenmyyjän nro: _____	
Huomautuksia: _____	

Katso tarkat asennusohjeet ajoneuvon luovutustarkastustiedotteesta.	

ENSITARKASTUS	
Ajokilometrit: _____	Allekirjoitus / nimen selvennys:
Aukioloajat: _____	
Päiväys: _____	
Jälleenmyyjän nro: _____	
Huomautuksia: _____	

Katso huoltotaulukko tämän käsikirjan osasta Huolto	

Huolto	
Ajokilometrit: _____	Allekirjoitus / nimen selvennys:
Aukioloajat: _____	
Päiväys: _____	
Jälleenmyyjän nro: _____	
Huomautuksia: _____	

Huolto	
Katso huoltotaulukko tämän käsikirjan osasta Huolto	

Huolto	
Ajokilometrit: _____ Aukioloajat: _____ Päiväys: _____ Jälleenmyyjän nro: _____ Huomautuksia: _____ _____	Allekirjoitus / nimen selvennys:
Katso huoltotaulukko tämän käsikirjan osasta Huolto	

Huolto	
Ajokilometrit: _____ Aukioloajat: _____ Päiväys: _____ Jälleenmyyjän nro: _____ Huomautuksia: _____ _____	Allekirjoitus / nimen selvennys:
Katso huoltotaulukko tämän käsikirjan osasta Huolto	

Huolto

Ajokilometrit:

Aukioloajat:

Päiväys:

Jälleenmyyjän
nro:

Huomautuksia:

Allekirjoitus / nimen
selvennys:

Katso huoltotaulukko tämän käsikirjan osasta Huolto

Huolto	
Ajokilometrit: _____ Aukioloajat: _____ Päiväys: _____ Jälleenmyyjän nro: _____ Huomautuksia: _____ _____	Allekirjoitus / nimen selvennys:
Katso huoltotaulukko tämän käsikirjan osasta Huolto	

Huolto	
Ajokilometrit: _____ Aukioloajat: _____ Päiväys: _____ Jälleenmyyjän nro: _____ Huomautuksia: _____ _____	Allekirjoitus / nimen selvennys:
Katso huoltotaulukko tämän käsikirjan osasta Huolto	

Huolto

Ajokilometrit:

Aukioloajat:

Päiväys:

Jälleenmyyjän
nro:

Huomautuksia:

Allekirjoitus / nimen
selvennys:

Katso huoltotaulukko tämän käsikirjan osasta Huolto

Huolto	
Ajokilometrit: _____ Aukioloajat: _____ Päiväys: _____ Jälleenmyyjän nro: _____ Huomautuksia: _____ _____	Allekirjoitus / nimen selvennys:
Katso huoltotaulukko tämän käsikirjan osasta Huolto	

Huolto	
Ajokilometrit: _____ Aukioloajat: _____ Päiväys: _____ Jälleenmyyjän nro: _____ Huomautuksia: _____ _____	Allekirjoitus / nimen selvennys:
Katso huoltotaulukko tämän käsikirjan osasta Huolto	

Huolto

Ajokilometrit:

Aukioloajat:

Päiväys:

Jälleenmyyjän
nro:

Huomautuksia:

Allekirjoitus / nimen
selvennys:

Katso huoltotaulukko tämän käsikirjan osasta Huolto

Huolto	
Ajokilometrit: _____ Aukioloajat: _____ Päiväys: _____ Jälleenmyyjän nro: _____ Huomautuksia: _____ _____	Allekirjoitus / nimen selvennys:
Katso huoltotaulukko tämän käsikirjan osasta Huolto	

Huolto	
Ajokilometrit: _____ Aukioloajat: _____ Päiväys: _____ Jälleenmyyjän nro: _____ Huomautuksia: _____ _____	Allekirjoitus / nimen selvennys:
Katso huoltotaulukko tämän käsikirjan osasta Huolto	

Huolto

Ajokilometrit:

Aukioloajat:

Päiväys:

Jälleenmyyjän
nro:

Huomautuksia:

Allekirjoitus / nimen
selvennys:

Katso huoltotaulukko tämän käsikirjan osasta Huolto

TIETOA ASIAKKAALLE

TIETOA TIETOSUOJASTA

BRP ilmoittaa, että yhteystietojasi tullaan käyttämään turvallisuuteen ja takuuseen liittyvissä asioissa. Lisäksi BRP ja sen tytäryhtiöt voivat käyttää asiakasluetteloaan BRP: hen ja siihen liittyvien tuotteiden markkinointi- ja mainontatarkoituksiin.

Sinulla on oikeus kysyä sinuun liittyviä tietoja tai korjata niitä, tai pyytää ne poistettavaksi suoramarkkinointiluettelosta. Ota siinä tapauksessa yhteys BRP:hen.

Sähköpostitse:
privacyofficer@brp.com

Postitse:
BRP Legal Service
726 St-Joseph
Valcourt QC
Canada
J0E 2L0

OTA YHTEYTTÄ

www.brp.com

Aasia

Room 4609, Tower 2,
Grand Gateway 3 Hong Qiao
Road Shanghai,
Kiina 200020

21F Shinagawa East One Tower
2-16-1 Konan, Minatoku-ku,
Tokyo 108-0075
Japani

Eurooppa

Oktrooiplein 1/402
9000 Gent
Belgia

Itterpark 11
D-40724 Hilden
Saksa

ARTEPARC Bâtiment B
Route de la côte d'Azur, Le Canet
13590 Meyreuil
Ranska

Ingvald Ystgaardsvei 15
N-7484 Tronheim
Norja

Isoaavantie 7
PL 8040
96101 Rovaniemi

Spinnvägen 15
903 61 Umeå
Ruotsi

Avenue d'Ouchy 4-6
1006 Lausanne
Sveitsi

Pohjois-Amerikka

565 de la Montagne Street
Valcourt (Québec) J0E 2L0
Kanada

Sa De Cv, Av. Ferrocarril 202
Parque Ind. Querétaro, Lote2-B
76220
Santa Rosa Jáuregui, Qro., Meksiko

Sturtevant, Wisconsin, U.S.A.

10101 Science Drive
Sturtevant, Wisconsin
53177
Yhdysvallat

Oseania

6 Lord Street
Lakes Business Park
Botany, NSW 2019
Australia

3B Echelon Place, East Tamaki,
Auckland 2013,
Uusi-Seelanti

Etelä-Amerikka

Rua James Clerck Maxwell, 230
TechnoPark Campinas SP 13069-380
Brasilia

OSOITTEEN JA OMISTAJAN MUUTOS

Jos osoitteesi on muuttunut, tai jos olet ajoneuvon uusi omistaja, muista ilmoittaa siitä BRP:lle jollakin seuraavista tavoista:

- Ottamalla yhteyttä valtuutettuun Can-Am-jälleenmyyjään.
- **Vain Pohjois-Amerikka:** soita numeroon 1 888 272-9222.
- Lähettämällä jokin seuraavien sivujen osoitteenmuutuskorteista yhteen tämän oppaan osiosta *Ota yhteyttä* löytyvään BRP:n osoitteeseen.

Mikäli omistussuhde muuttuu, liitä mukaan todistus siitä, että edellinen omistaja on suostunut luovutukseen.

BRP:lle ilmoittaminen on erittäin tärkeätä, jopa rajoitetun takuun umpeutumisen jälkeen, koska siten BRP:llä on mahdollisuus tavoittaa tarvittaessa ajoneuvon omistaja, esim. jos joudutaan suorittamaan turvallisuudesta johtuvia palautuspyyntöjä. BRP:lle ilmoittaminen on omistajan vastuulla.

VARASTETUT TUOTTEET: Jos henkilökohtainen ajoneuvosi varastetaan, siitä pitäisi ilmoittaa BRP:lle, tai valtuutetulle Can-Am -jälleenmyyjälle. Pyydämme ilmoittamaan nimen, osoitteen, puhelinnumeron, ajoneuvon tunnistusnumeron, ja päivän, jolloin varkaus tapahtui.

OSOITTEEN MUUTOS MUUTOS OMISTUSSUHTEISSA 

AJONEUVONTUNNISTENUMERO

--	--	--	--	--	--	--	--	--	--	--	--	--	--	--	--	--	--	--	--	--

Mallinumero

Ajoneuvon tunnistusnumero (V.I.N.)

VANHA OSOITE
TAI EDELLINEN OMISTAJA:

NIMI

Nro

KATU

AS.

PAIKKAKUNTA

VALTIO/LÄÄNI

POSTINUMERO

VALTIO

PUHELINNUMERO

UUSI OSOITE
TAI UUSI OMISTAJA:

NIMI

Nro

KATU

AS.

PAIKKAKUNTA

VALTIO/LÄÄNI

POSTINUMERO

VALTIO

PUHELINNUMERO

SÄHKÖPOSTIOSOITE

OSOITTEEN MUUTOS MUUTOS OMISTUSSUHTEISSA 

AJONEUVONTUNNISTENUMERO

--	--	--	--	--	--	--	--	--	--	--	--	--	--	--	--	--	--	--	--	--

Mallinumero

Ajoneuvon tunnistusnumero (V.I.N.)

VANHA OSOITE
TAI EDELLINEN OMISTAJA:

NIMI

Nro

KATU

AS.

PAIKKAKUNTA

VALTIO/LÄÄNI

POSTINUMERO

VALTIO

PUHELINNUMERO

UUSI OSOITE
TAI UUSI OMISTAJA:

NIMI

Nro

KATU

AS.

PAIKKAKUNTA

VALTIO/LÄÄNI

POSTINUMERO

VALTIO

PUHELINNUMERO

SÄHKÖPOSTIOSOITE

Tämä sivu on
tarkoituksella tyhjä

OSOITTEEN MUUTOS MUUTOS OMISTUSSUHITEISSA 

AJONEUVONTUNNISTENUMERO

Mallinumero	Ajoneuvon tunnistusnumero (V.I.N.)
-------------	------------------------------------

VANHA OSOITE
TAI EDELLINEN OMISTAJA: _____ NIMI _____

Nro _____ KATU _____ AS. _____

PAIKKAKUNTA _____ VALTIO/LÄÄNI _____ POSTINUMERO _____

VALTIO _____ PUHELINNUMERO _____

UUSI OSOITE
TAI UUSI OMISTAJA: _____ NIMI _____

Nro _____ KATU _____ AS. _____

PAIKKAKUNTA _____ VALTIO/LÄÄNI _____ POSTINUMERO _____

VALTIO _____ PUHELINNUMERO _____

_____ SÄHKÖPOSTIOSOITE _____

OSOITTEEN MUUTOS MUUTOS OMISTUSSUHITEISSA 

AJONEUVONTUNNISTENUMERO

Mallinumero	Ajoneuvon tunnistusnumero (V.I.N.)
-------------	------------------------------------

VANHA OSOITE
TAI EDELLINEN OMISTAJA: _____ NIMI _____

Nro _____ KATU _____ AS. _____

PAIKKAKUNTA _____ VALTIO/LÄÄNI _____ POSTINUMERO _____

VALTIO _____ PUHELINNUMERO _____

UUSI OSOITE
TAI UUSI OMISTAJA: _____ NIMI _____

Nro _____ KATU _____ AS. _____

PAIKKAKUNTA _____ VALTIO/LÄÄNI _____ POSTINUMERO _____

VALTIO _____ PUHELINNUMERO _____

_____ SÄHKÖPOSTIOSOITE _____

Tämä sivu on
tarkoituksella tyhjä

MUISTIINPANOJA: _____

MUISTIINPANOJA: _____

MUISTIINPANOJA: _____

MUISTIINPANOJA: _____

MUISTIINPANOJA: _____

MUISTIINPANOJA: _____

Mallin nro _____

AJONEUVON
TUNNISTUSNUMERO (V.I.N.) _____

MOOTTORIN
TUNNISTUSNUMERO (E.I.N.) _____

Omistaja: _____

NIMI

NRO

KATU

AS.

PAIKKAKUNTA

VALTIO/LÄÄNI

POSTINUMERO

Ostopäivämäärä _____

VUOSI

KUUKAUSI

PÄIVÄ

Takuun
päättymispäivämäärä _____

VUOSI

KUUKAUSI

PÄIVÄ

Jälleenmyyjä täyttää myyntihetkellä.

JÄLLEENMYYJÄN LEIMA

⚠ VAROITUS

VAKAVAN VAMMAN TAI KUOLEMAN VAARAN VÄHENTÄMISEKSI

- Lue tämä käyttäjän käsikirja ja varoituskilvet
- Katso turvallisuusvideo.



VALMISTAUDU

- Kiinnitä turvavyöt ja varmista, että verkot ja/tai ovet ovat tukevasti kiinni.
- Käytä hyväksyttyä kypärää ja suojavarusteita.
- Jokaisen ajoneuvossa olijän tulee pystyä istumaan selkä selkänöjaa vasten, jalat tiukasti lattiaa tai jalkatukea vasten sekä kädet kiinni ohjauspyörässä tai käsikahvoissa. Pysyttele kokonaan ajoneuvon sisällä.

AJA VASTUULLISESTI

- Vältä hallinnan menetys ja kaatuminen.
- Vältä äkinäisiä ohjausliikkeitä, sivuluisua, liukumista ja perän luistattamista äläkä koskaan pyöritä ajoneuvoa paikallaan.
- Vältä äkkiihdytystä kääntäessäsi ajoneuvoa, myös lähtiessäsi liikkeelle pysähdyksistä.
- Hidasta ennen käännöksen aloittamista.
- Ennakoi mäet, epätasainen maasto, urat sekä muut pidon ja maaston muutokset.
- Vältä päällystettyjä pintoja.
- Vältä sivuttain rinteessä ajoa (rinteen poikki).

TOIMI ASIANMUKAISESTI JA VASTUULLISESTI

- Älä anna ajaa ajoneuvollasi vastuuntunnottomasti.
- Kuljettajan on oltava vähintään 16-vuotias, ja hänellä tulee olla voimassa oleva ajokortti.
- Älä käytä huumeiden tai alkoholin vaikutuksen alaisena.
- Älä käytä ajoneuvoa julkisilla teillä (paitsi jos maastoajoneuvon käyttö tiellä on sallittu) – seurauksena voisi olla törmäys autojen ja kuorma-autojen kanssa.
- Älä ylitä ajoneuvon käyttäjien enimmäismäärää.

www.brp.com