

can-am



Série Defender (excluindo União Europeia e Reino Unido)
Série Traxter

MANUAL DO PROPRIETÁRIO

Inclui informações sobre segurança, manutenção e veículo

NOVA

⚠ ADVERTÊNCIA

Leia este manual do proprietário na íntegra. Ele contém informações importantes sobre a segurança.

Idade mínima recomendada para dirigir este veículo: 16 anos ou mais com uma carteira de habilitação válida. Sempre mantenha este manual do proprietário no veículo.

A remoção ou a modificação de peças relacionadas às emissões evaporativas neste OHRV é ilegal.

Violadores podem estar sujeitos a penalidades civis e/ou criminais perante as leis da Califórnia e federais dos EUA.

AVISO

PODE SER PERIGOSO OPERAR SEU VEÍCULO. Se não tomar as precauções adequadas, é possível que ocorra rapidamente uma colisão ou capotamento, mesmo em manobras rotineiras, como ao fazer uma curva, dirigir em colinas ou sobre obstáculos.

Para sua segurança, leia e respeite todas as advertências deste Manual do proprietário e das etiquetas no seu veículo. Não respeitar essas advertências pode resultar em FERIMENTOS GRAVES OU ATÉ MESMO MORTE.

Sempre mantenha este manual do proprietário no veículo.

AVISO

Desconsiderar quaisquer precauções e instruções de segurança contidas neste manual do proprietário, no **VÍDEO DE SEGURANÇA** e nas etiquetas de segurança do produto pode resultar em ferimentos, incluindo o risco de morte.

AVISO

Este veículo pode superar o desempenho de outros veículos que você possa ter dirigido antes. Familiarize-se com o seu novo veículo sem pressa.

AVISO DE PROPOSTA 65 DA CALIFÓRNIA

AVISO

A operação, os serviços e a manutenção de um veículo fora de estrada podem expor você a produtos químicos, inclusive gases de escapamento, monóxido de carbono, ftalatos e chumbo, que são conhecidos no estado da Califórnia como produtos que podem causar câncer e defeitos de nascença ou outros problemas no aparelho reprodutor. Para minimizar a exposição, evite a inalação de gases de escapamento, não coloque o motor em marcha lenta exceto conforme necessário, efetue a manutenção de seu veículo em uma área bem ventilada e utilize luvas ou lave as mãos frequentemente durante a manutenção do seu veículo. Para mais informações, acesse

www.p65warnings.ca.gov/products/passenger-vehicle.

Marcas comerciais TM® da BRP ou suas afiliadas.

Esta é uma lista não abrangente de marcas comerciais de propriedade da Bombardier Recreational Products Inc. ou de suas afiliadas:

Can-Am®

D.E.S.S.™

DPST™

ROTAX®

TTI™

XPST™

Todos os direitos reservados. Nenhuma parte deste manual do proprietário pode ser reproduzida de qualquer forma sem a permissão prévia por escrito da Bombardier Recreational Products Inc.

©Bombardier Recreational Products Inc. (BRP) 2021

Deutsch	Dieses Handbuch ist möglicherweise in Ihrer Landessprache verfügbar. Bitte wenden Sie sich an Ihren Händler oder besuchen Sie: www.operatorsguides.brp.com
English	This guide may be available in your language. Check with your dealer or go to: www.operatorsguides.brp.com
Español	Es posible que este manual esté disponible en su idioma. Consulte a su distribuidor o visite: www.operatorsguides.brp.com
Français	Ce guide peut être disponible dans votre langue. Vérifier avec votre concessionnaire ou aller à: www.operatorsguides.brp.com
Italiano	Questa guida potrebbe essere disponibile nella propria lingua. Contattare il concessionario o consultare: www.operatorsguides.brp.com
中文	本手册可能有您的语种的翻译版本。请向经销商询问，或者登录 www.operatorsguides.brp.com 查询。
日本語	このガイドは、言語によって翻訳版が用意されています。ディーラーに問い合わせるか、次のアドレスでご確認ください： www.operatorsguides.brp.com
Nederlands	Deze handleiding kan beschikbaar zijn in uw taal. Vraag het aan uw dealer of ga naar: www.operatorsguides.brp.com
Norsk	Denne boken kan finnes tilgjengelig på ditt eget språk. Kontakt din forhandler eller gå til: www.operatorsguides.brp.com
Português	Este manual pode estar disponível em seu idioma. Fale com sua concessionária ou visite o site: www.operatorsguides.brp.com
Русский	Воспользуйтесь руководством на вашем языке. Узнайте о его наличии у дилера или на странице по адресу www.operatorsguides.brp.com
Suomi	Käyttöohjekirja voi olla saatavissa omalla kielelläsi. Tarkista jälleenmyyjältä tai käy osoitteessa: www.operatorsguides.brp.com
Svenska	Denna bok kan finnas tillgänglig på ditt språk. Kontakta din återförsäljare eller gå till: www.operatorsguides.brp.com

Modelos abrangidos

Defender HD7 Defender DPS HD7	Traxter HD7 Traxter XU HD7
Defender HD9 Defender DPS HD9 Defender DPS HD9 (com CAB) Defender XT HD9 Defender XU HD9	Traxter HD9 Traxter DPS HD9 Traxter XU HD9
Defender DPS HD10 Defender Limited HD10 Defender XT HD10 Defender XU HD10	Traxter XT HD10 Traxter XU HD10

No Canadá, os produtos são distribuídos e reparados pela Bombardier Recreational Products Inc. (BRP).

Nos EUA, os produtos são distribuídos e reparados pela BRP US Inc.

Na Área Económica Europeia (compreendida pelos estados-membros da União Europeia mais o Reino Unido, Noruega, Islândia e Liechtenstein), Comunidade dos Estados Independentes (inclusive Ucrânia e Turcomenistão) e Turquia, os produtos são distribuídos e reparados pela BRP European Distribution S.A. e outras afiliadas ou subsidiárias da BRP.

Para todos os outros países, os produtos são distribuídos e reparados pela Bombardier Recreational Products Inc. (BRP) ou suas afiliadas.

ÍNDICE

INFORMAÇÕES GERAIS

INFORMAÇÕES GERAIS	10
O que você deve saber antes de sair dirigindo	10
Mensagens de segurança	10
Sobre este Manual do proprietário	10

INFORMAÇÕES DE SEGURANÇA

PRECAUÇÕES GENÉRICAS	14
Evite a intoxicação por monóxido de carbono	14
Evite incêndios e outros riscos provocados pela gasolina	14
Evite queimaduras nas peças quentes	14
Acessórios e modificações	15
OPERAÇÃO SEGURA - RESPONSABILIDADES	16
Proprietário - Seja responsável	16
Operador - Seja responsável e esteja qualificado para operar o veículo	16
Dirigindo com cuidado	17
Sistema de proteção do ocupante	18
Condições do terreno	18
INSPEÇÃO DE PRÉ-PARTIDA	20
Lista de verificação de inspeção de pré-partida	20
PREPARE-SE PARA PILOTAR	24
Antes de pilotar	24
Equipamentos de pilotagem	24
EVITE ACIDENTES	27
Evite tombamentos e capotamentos	27
Evite colisões	28
DIRIGINDO O SEU VEÍCULO	29
Exercícios práticos	29
Operação fora de estrada	30
Técnicas de pilotagem em geral	30
TRANSPORTANDO CARGAS E TRABALHANDO	37
Trabalhar com o veículo	37
Transportando cargas	37
Puxando uma carga	40
Puxando um reboque	41
ETIQUETAS IMPORTANTES DO PRODUTO (CANADÁ/ESTADOS UNIDOS)	42
Etiqueta suspensa de segurança	42
Etiquetas de segurança	43
Pictograma de segurança moldado	55
Etiqueta suspensa de conformidade	56
ETIQUETAS IMPORTANTES NO PRODUTO (TODOS OS PAÍSES, EXCETO CANADÁ/ESTADOS UNIDOS)	57
Etiquetas de segurança	57
Pictograma de segurança moldado	69

RELATANDO DEFEITOS DE SEGURANÇA.....	70
--------------------------------------	----

INFORMAÇÕES DO VEÍCULO

CONTROLES PRINCIPAIS	72
Volante	73
Pedal do acelerador.....	73
Pedal do freio.....	73
Alavanca de câmbio.....	73
CONTROLES SECUNDÁRIOS	75
Chave de ignição e chaves.....	77
Interruptor 2WD/4WD	78
Interruptor de travamento do diferencial traseiro	79
Teclado.....	79
Controles de climatização	79
Interruptor da buzina (em modelos aplicáveis)	80
Interruptor do guincho.....	80
Chave de seleção do farol dianteiro	80
Interruptores da janela de alimentação.....	80
EQUIPAMENTO	82
Volante Ajustável.....	82
Porta-copos	82
Barra de apoio dos passageiros.....	83
Compartimentos de armazenamento	83
Kit de ferramentas	85
Apoios para os pés	85
Redes laterais	85
Protetores de ombro	86
Cintos de segurança	86
Banco do piloto.....	87
Bancos dos passageiros	88
Tampa do reservatório de combustível.....	88
Guincho.....	88
Bagageiro	89
Alças de liberação da inclinação do compartimento de carga	89
Ganchos de amarração.....	89
Tampa traseira	89
Ponto de reboque	90
Tomadas de 12 volts.....	90
Tomada elétrica USB	90
Barras de deslizamento em pedras	90
Para-choque dianteiro.....	91
Mecanismo de manutenção do freio.....	91
Espelhos laterais	92
Portas com vidros elétricos.....	92
Para-brisa com limpador	92
Sistema de controle de climatização	93
Defletor traseiro.....	96
DISPLAY DIGITAL DE 4,5 POL.....	98
Display multifuncional	98
Lâmpadas e indicadores de alerta.....	99

Configurações	100
DISPLAY DIGITAL DE 7,6 POL	102
Display multifuncional	102
Lâmpadas e indicadores de alerta	103
Configurações	104
COMBUSTÍVEL	107
Requisitos de combustível	107
Procedimento de abastecimento de combustível	107
PERÍODO DE AMACIAMENTO	109
Operação durante o amaciamento	109
PROCEDIMENTOS BÁSICOS	110
Partida do motor	110
Operação da alavanca de câmbio	110
Seleção da faixa correta (Alta ou Baixa)	110
Parando o motor e estacionando o veículo	111
Dicas para maximizar a durabilidade da correia de transmissão	111
PROCEDIMENTOS ESPECIAIS	113
Motor afogado em combustível	113
O que fazer se entrar água na CVT	113
O que fazer se acabar a bateria	113
O que fazer se o veículo capotar	113
O que fazer se o veículo ficar submerso	114
AJUSTES PARA O PERCURSO	115
Ajuste da suspensão	115
Função DPS (se equipada)	115
TRANSPORTANDO O VEÍCULO	116
Usar a força do veículo para subir no equipamento de reboque	117
Usar um guincho para puxar o veículo até o equipamento de reboque	117
Prender o veículo para transporte	118
Retirada do veículo do reboque	118
LEVANTANDO E APOIANDO O VEÍCULO	119
Frente do veículo	119
Parte traseira do veículo	119

MANUTENÇÃO

PROGRAMA DE MANUTENÇÃO	122
Regulamento EPA - Veículos canadenses e norte-americanos	122
Orientação para manutenção do filtro de ar	122
Uso de serviço severo	123
Uso em locais com muita lama/água	124
Programa de manutenção	124
PROCEDIMENTOS DE MANUTENÇÃO	138
Filtro de ar do motor	138
Filtro de ar da CVT	139
Pré-filtro do sistema de emissões evaporativas (se equipado)	140
Óleo do motor	141
Filtro de Óleo	144
Radiador	146
Líquido de arrefecimento do motor	147

Filtro de ar do sistema de aquecimento/ar condicionado (se equipado) ...	149
Correia do compressor do ar condicionado	151
Silencioso e supressor de faíscas	151
Caixa de câmbio	152
Diferencial dianteiro	156
Transmissão final traseira (somente modelos monocilíndricos)	157
Tampa da CVT	158
Correia de transmissão	160
Polias motriz e acionada	161
Velas de ignição	161
Bateria	162
Fusíveis e elos fusíveis	163
Luzes	166
Fole e protetor do eixo de transmissão	167
Rolamento da roda	168
Rodas e pneus	168
Suspensões	169
Freios	170
Cintos de segurança	171
Portas	171
Gaiola	171
CUIDADOS COM O VEÍCULO	173
Cuidados após o uso	173
Limpeza e proteção do veículo	173
PREPARAÇÃO PARA SER GUARDADO E PARA PRÉ-TEMPORADA ..	174

INFORMAÇÕES TÉCNICAS

IDENTIFICAÇÃO DO VEÍCULO	176
Número de identificação do veículo	176
Número de Identificação do Motor (EIN)	176
Etiqueta de conformidade	176

SISTEMA DE CONTROLE DE EMISSÃO DE VAPORES	178
REGULAMENTOS DO SISTEMA DE CONTROLE DE EMISSÃO DE RUIDOS	179
VALORES DE EMISSÃO DE RUIDO E VIBRAÇÃO (MODELOS COMPATÍ- VEIS COM A DIRETIVA DE MÁQUINAS 2006/42/EC)	180
UE – DECLARAÇÃO DE CONFORMIDADE	181
REINO UNIDO – DECLARAÇÃO DE CONFORMIDADE	182
DECLARAÇÃO DE CONFORMIDADE DA CE	183

ESPECIFICAÇÕES TÉCNICAS

ESPECIFICAÇÕES TÉCNICAS	186
-------------------------------	-----

SOLUÇÃO DE PROBLEMAS

DIRETRIZES PARA SOLUÇÃO DE PROBLEMAS	198
A correia da CVT está com folga	198
“–” é exibido no display de posição da caixa de câmbio	198
O motor não liga	198
O motor gira, mas falha ao dar partida	199
Falta de potência ou aceleração do motor	199
Motor sobreaquece	200
Petardos do motor	200
As RPM aumentam, mas o veículo não anda	201
Resposta parcial ou nenhuma resposta do pedal do acelerador - Verifique se o motor está LIGADO e a mensagem Falha de PPS é exibida	201
MENSAGENS DO DISPLAY DIGITAL	202

GARANTIA

GARANTIA LIMITADA DA BRP EUA E CANADÁ: SSV CAN-AM® 2022	204
1) ALCANCE DA GARANTIA LIMITADA	204
2) LIMITAÇÕES DE RESPONSABILIDADE	204
3) AS EXCLUSÕES – NÃO SÃO GARANTIDAS	204
4) Período de cobertura da garantia	205
5) CONDIÇÕES PARA A OBTENÇÃO DA COBERTURA DE GARANTIA	205
6) O QUE FAZER PARA OBTER A COBERTURA DE GARANTIA	206
7) O QUE A BRP FARÁ	206
8) GARANTIAS DE FORNECEDORES ADICIONAIS	206
9) TRANSFERÊNCIA	207
10) ASSISTÊNCIA AO CONSUMIDOR	207
GARANTIA RELACIONADA ÀS EMISSÕES DA EPA DOS EUA	208
Período de garantia relacionada a emissões	208
Componentes cobertos	209
Aplicabilidade limitada	210

DECLARAÇÃO DE GARANTIA DO CONTROLE DE EMISSÕES EVAPO- RATIVAS DA CALIFÓRNIA	211
Seus direitos e obrigações pela garantia	211
Cobertura da garantia do fabricante do OHRV	211
Responsabilidades da garantia do proprietário.....	212
GARANTIA LIMITADA INTERNACIONAL DA BRP: SSV CAN-AM® 2022	213
1) ALCANCE DA GARANTIA LIMITADA	213
2) LIMITAÇÕES DE RESPONSABILIDADE	213
3) EXCLUSÕES QUE NÃO ESTÃO GARANTIDAS	214
4) Período de cobertura da garantia	214
5) CONDIÇÕES PARA A OBTENÇÃO DA COBERTURA DE GARANTIA	215
6) O QUE FAZER PARA OBTER A COBERTURA DE GARANTIA	216
7) O QUE A BRP FARÁ	216
8) TRANSFERÊNCIA	216
9) ASSISTÊNCIA AO CONSUMIDOR.....	217
GARANTIA LIMITADA DA BRP PARA A ÁREA ECONÔMICA EUROPEIA, A COMUNIDADE DE ESTADOS INDEPENDENTES E A TURQUIA: SSV CAN-AM® 2022	218
1) ALCANCE DA GARANTIA LIMITADA	218
2) LIMITAÇÕES DE RESPONSABILIDADE	218
3) EXCLUSÕES – NÃO SÃO GARANTIDAS	219
4) PERÍODO DE COBERTURA DA GARANTIA.....	220
5) CONDIÇÕES PARA A OBTENÇÃO DA COBERTURA DE GARANTIA	220
6) O QUE FAZER PARA OBTER A COBERTURA DE GARANTIA	220
7) O QUE A BRP FARÁ	221
8) TRANSFERÊNCIA	221
9) ASSISTÊNCIA AO CONSUMIDOR.....	221
REGISTROS DE MANUTENÇÃO	223

INFORMAÇÕES PARA O CLIENTE

INFORMAÇÕES CONFIDENCIAIS	230
ENTRE EM CONTATO	231
Ásia-Pacífico	231
Europa, Oriente Médio e África	231
América Latina	231
América do Norte.....	231
MUDANÇA DE ENDEREÇO E PROPRIEDADE	232

INFORMAÇÕES GERAIS

INFORMAÇÕES GERAIS

Parabéns pela aquisição de um novo veículo side-by-side Can-Am®. Ele conta com a garantia limitada da BRP e com uma rede de concessionárias autorizadas Can-Am Off-Road, prontas para lhe fornecer as peças, manutenções ou acessórios que você precisar.

Na entrega, você recebeu informações sobre a cobertura da garantia e assinou a Lista de verificação de pré-entrega para assegurar que o seu novo veículo foi preparado de maneira totalmente satisfatória.

Sua concessionária está comprometida com a sua satisfação. Se precisar de mais informações, fale com sua concessionária.

O que você deve saber antes de sair dirigindo

Para saber como reduzir os riscos de acidentes para você ou transeuntes, leia este Manual do proprietário antes de operar o veículo.

Leia também todas as etiquetas de segurança no veículo e assista ao *Vídeo de segurança* localizado em:

https://can-am.brp.com/off_road/safety

Ou use o seguinte QR code.



Este veículo é off-road, deve ser utilizado apenas fora de estradas. Seu uso principal é recreativo em geral, mas ele também pode ser usado para fins de serviço.

Deixar de seguir as advertências contidas neste Manual do proprietário

pode resultar em FERIMENTOS GRAVES ou MORTE.

Mensagens de segurança

As mensagens de segurança, seus tipos, aparência e como elas são usadas neste manual são explicados a seguir:

O símbolo de alerta de segurança  indica um perigo potencial de ferimento.

AVISO

Indica uma situação de risco que, se não for evitada, pode resultar em morte ou ferimentos graves.

CUIDADO

Indica uma situação de risco que, se não for evitada, pode resultar em ferimentos leves ou moderados.

AVISO

Indica uma instrução, que se não for seguida, poderia resultar em componentes do veículo ou outros bens seriamente danificados.

Sobre este Manual do proprietário

Este Manual do proprietário foi preparado para familiarizar o proprietário/motorista com os diversos controles, instruções de manutenção e instruções de operação segura do veículo. Isso é indispensável para o uso correto do produto.

Mantenha este Manual do proprietário no veículo para consultas sobre manutenção, solução de problemas e instruções a terceiros.

Note que este manual está disponível em vários idiomas. Em caso de qualquer discrepância, a versão em Inglês deverá prevalecer.

Se quiser ver e/ou imprimir uma cópia adicional do Manual do condutor, visite o website seguinte:

www.operatorsguides.brp.com

As informações contidas neste documento são atuais na ocasião da sua publicação. A BRP entretanto, mantém uma política de melhoria contínua de seus produtos, sem contudo ter a obrigação de implementá-las nos produtos fabricados anteriormente. Em virtude de mudanças posteriores, é provável que existam diferenças entre o produto fabricado e as descrições e/ou especificações neste manual. A BRP se reserva no direito de, a qualquer momento, cancelar ou alterar as especificações, projetos, características, modelos ou equipamentos sem incorrer em qualquer obrigação.

Este Manual do proprietário deve permanecer no veículo quando este for vendido.

Esta página foi deixada intencionalmente em branco

INFORMAÇÕES DE SEGURANÇA

PRECAUÇÕES GENÉRICAS

Evite a intoxicação por monóxido de carbono

Todo escape de motor contém monóxido de carbono, um gás mortal. Respirar monóxido de carbono pode provocar dores de cabeça, tonturas, sonolência, náuseas, confusão e certamente a morte.

O monóxido de carbono é um gás incolor, inodoro e insípido que pode estar presente, mesmo que você não veja ou sinta o cheiro de qualquer escape do motor. Os níveis mortais de monóxido de carbono podem se acumular rapidamente, você pode ser afetado subitamente e incapacitado de se salvar. Estes níveis mortais também podem se manter por horas ou dias em locais fechados ou com pouca ventilação. Se você sentir algum sintoma de intoxicação por monóxido de carbono, saia imediatamente do local, respire ar fresco e busque atendimento médico.

Para evitar a morte ou prejuízos graves à saúde por monóxido de carbono:

- Nunca ligue o veículo em locais parcialmente fechados ou pouco ventilados, como garagens, cobertas ou celeiros. Mesmo que você tente ventilar os gases de escapamento com ventiladores ou janelas e portas abertas, o monóxido de carbono pode atingir rapidamente níveis perigosos.
- Nunca ligue o veículo em locais externos onde os gases de escapamento possam entrar em edifícios através de aberturas, como janelas e portas.

Evite incêndios e outros riscos provocados pela gasolina

A gasolina é extremamente inflamável e altamente explosiva. Os vapores de combustível podem se espalhar e incendiar ao entrar em contato com uma faísca ou chama, a alguns metros de distância do motor. Para reduzir o risco de incêndio ou explosão, siga estas instruções:

- Para armazenar combustível, use somente um galão aprovado para gasolina.
- Nunca abasteça o recipiente de combustível no compartimento de carga ou no veículo - uma descarga elétrica estática pode incendiar o combustível.
- Siga estritamente as instruções dadas na seção *Procedimento de abastecimento de combustível do veículo*.
- Nunca dê partida ou opere o motor se a tampa do combustível não estiver instalada adequadamente.

A gasolina é venenosa e pode provocar prejuízos à saúde ou a morte.

- Nunca faça sifão para gasolina pela boca.
- Se você engolir gasolina, respingá-la nos olhos ou inalar seu vapor, consulte um médico imediatamente.

Se derramar gasolina no corpo, lave-se com água e sabão e mude de roupa.

Evite queimaduras nas peças quentes

Alguns componentes como rotores do freio e componentes do escapamento se tornam quentes durante a operação. Evite o contato com essas peças durante e logo após a operação para evitar ferimentos por queimadura.

Acessórios e modificações

Quaisquer modificações ou acréscimo de acessórios aprovados pela BRP podem afetar o manuseio do seu veículo. É importante dedicar um tempo para se familiarizar com o veículo após fazer modificações para entender como adaptar o seu comportamento de dirigir de forma condizente.

Evite a instalação de equipamentos não aprovados especificamente pela BRP para o veículo e evite modificações não autorizadas. Essas modificações e equipamentos não foram testados pela BRP e podem causar danos. Por exemplo, podem:

- Provocar uma perda de controle e aumentar o risco de acidentes
- Causar superaquecimento ou curtos-circuitos aumentando o risco de incêndio ou ferimentos por queimaduras
- Afetar os recursos de proteção fornecidos pelo veículo.

Seu veículo pode também tornar-se ilegal para passeios.

Por exemplo, instalar um GPS adicional ou um suporte para telefone celular pode impedir os recursos de condução do veículo e aumentar o risco de uma perda de controle.

Peça ao seu revendedor autorizado BRP acessórios disponíveis apropriados para o seu veículo.

OPERAÇÃO SEGURA - RESPONSABILIDADES

Este é um veículo fora da estrada de alto desempenho. Os operadores devem ser responsáveis e tomarem cuidado para evitar capotamentos, tombamentos, colisões e outros acidentes. Mesmo com os recursos de segurança do veículo (como estrutura de proteção, cintos de segurança, redes laterais e portas) e os equipamentos de proteção (como capacete), sempre há risco de ferimentos ou morte nesses tipos de acidentes. Para reduzir o risco de ferimentos sérios ou morte, siga as regras descritas nesta seção.

Proprietário - Seja responsável

Leia este Manual do proprietário e assista ao *Vídeo de segurança*. Consulte o link no início do Manual do proprietário.

Sempre inspecione e confirme se o veículo está em condições seguras de operação antes de dirigir. Sempre siga os intervalos de manutenção conforme descrito neste Manual do Proprietário.

Nunca deixe ninguém operar o seu veículo a menos que seja responsável e possa ser confiado a ponto de dirigir um veículo de alto desempenho. Supervisione novos operadores ou operadores jovens e defina regras e limites (por exemplo, se eles podem transportar passageiros, o que eles podem fazer com o veículo, onde podem dirigir, etc.) para todas a pessoas que usam o seu veículo.

Se equipado com chaves D.E.S.S. opcionais, selecione a chave apropriada (consulte a seção *Interruptor de ignição e chaves*) com base na experiência do usuário, uso do veículo e ambiente.

Discuta as informações sobre segurança com todas as pessoas que forem utilizar o veículo. Certifique-se de que todos os operadores e passageiros atendam às qualificações abaixo e concordam em seguir as informações de segurança. Ajude os usuários a se familiarizarem com o veículo.

Nós o incentivamos a fazer uma inspeção anual de segurança de seu veículo. Entre em contato com uma concessionária BRP autorizada para obter mais detalhes. Embora não seja exigido, é recomendável que uma concessionária BRP autorizada efetue uma preparação de pré-temporada em seu veículo. Cada visita a sua concessionária BRP autorizada é uma grande oportunidade para sua concessionária verificar se seu veículo está incluído em alguma campanha de segurança. Também insistimos que você visite sua concessionária BRP autorizada em tempo oportuno quando ficar sabendo de alguma campanha relacionada à segurança.

Consulte uma concessionária BRP autorizada para os acessórios disponíveis de que possa precisar.

Operador - Seja responsável e esteja qualificado para operar o veículo

Leia este Manual do proprietário e assista ao *filme de SEGURANÇA*. Consulte o link no início do Manual do proprietário.

Esteja completamente familiarizado com os controles operacionais e com a operação geral do veículo.

Faça um curso de treinamento, se disponível (contate uma concessionária autorizada Can-Am para saber sobre a disponibilidade de cursos de treinamento – consulte também a internet no endereço <http://www.rohva.org/>), e pratique os exercícios descritos na seção *Exercícios de Treinamento*. Pratique dirigir em uma área adequada livre de perigos e sinta a resposta de cada comando. Dirija em baixa velocidade. Velocidades mais altas exigem maior experiência, conhecimento e condições de percurso adequados.

É preciso ter pelo menos 16 anos de idade.

Ter altura suficiente para sentar corretamente com as costas apoiadas no encosto, o cinto de segurança preso, segurar o volante com as duas mãos e ser capaz de pisar totalmente no freio ou no acelerador com o pé direito, além de pisar com firmeza o pé esquerdo no apoio para pés.

É preciso ter uma carta de motorista apropriada de acordo com as leis locais.

Nunca dirija este veículo depois de ter usado drogas ou álcool ou se estiver cansado ou doente. Esses fatores diminuem o tempo de reação do indivíduo e afetam o julgamento.

Transportando um passageiro

Somente transporte um máximo de dois (2) passageiros. Os passageiros precisam estar corretamente sentados no cockpit.

Os passageiros precisam ser altos o suficiente para ficarem corretamente sentados: com as costas contra o encosto, o cinto de segurança preso, segurando a barra de apoio e com os pés firmemente plantados – o passageiro da direita deve ter o pé direito no apoio para os pés e o pé esquerdo no assoalho do veículo; o passageiro central deve ter os dois pés firmemente plantados no assoalho.

Nunca transporte passageiros que tenham usado drogas ou álcool ou que estejam cansados ou doentes. Esses fatores diminuem o tempo de reação do indivíduo e prejudicam o julgamento.

Instrua os passageiros a lerem as etiquetas de segurança do veículo.

Nunca transporte passageiros se achar que não estão com habilidade ou julgamento suficientes para se concentrarem nas condições do terreno e se adaptarem da maneira adequada. Mais especificamente para veículos side-by-side, o passageiro também precisa prestar constante atenção ao terreno à sua frente e ser capaz de suportar os impactos.

Dirigindo com cuidado

- Este veículo comporta-se de maneira diferente dos outros veículos. Se você não tomar as devidas precauções, uma colisão ou tombamento pode ocorrer rapidamente durante manobras abruptas como curvas fechadas, aceleração ou desaceleração, em aclives ou sobre obstáculos.
- Nunca dirija em velocidades excessivas. Sempre dirija a uma velocidade compatível com o terreno, visibilidade, condições de operação e de acordo com sua experiência.
- Nunca tente empinar, derrapar, deslizar, dar saltos, cavalos de pau ou fazer outros truques.

- Nunca tente acelerar ou desacelerar rapidamente ao fazer uma curva fechada. Isso pode resultar em capotamento.
- Nunca tente derrapar ou deslizar. Se o veículo começar a derrapar ou deslizar, gire o volante na direção contrária à derrapagem ou deslizamento. Em superfícies muito escorregadias como o gelo, vá devagar e com muito cuidado para reduzir as chances de perder o controle do veículo.
- Sempre esteja certo de que não haja obstáculos ou pessoas atrás de você ao dar a ré. Preste atenção com os pontos cegos. Quando for seguro andar de ré, vá devagar.
- Nunca exceda os limites de carga declarados para este veículo. A carga precisa ser corretamente presa. Reduza a velocidade, deixe uma maior distância para a frenagem e siga as outras instruções em *Transportando cargas e trabalhando*.
- Nunca esqueça que este veículo é pesado! Seu próprio peso pode prender o motorista se cair sobre o mesmo.

Sistema de proteção do ocupante

- Este veículo foi projetado para transportar um (1) motorista e até dois (2) passageiros, todos usando os equipamentos de proteção apropriados (consulte o tópico *Equipamento de proteção* nesta seção).
- As portas ou redes laterais devem ser travadas e os cintos de segurança sempre colocados quando o veículo estiver em movimento.

Condições do terreno

- Este veículo não foi projetado para andar em superfícies pavimentadas. Se for preciso usar o veículo em tais superfícies, faça-o por um curto período e evite entradas abruptas do volante, do acelerador e dos pedais do freio.
- Sempre dirija devagar e seja extremamente cuidadoso quando estiver dirigindo em terreno desconhecido. Sempre observe as mudanças de terreno ao dirigir este veículo. Tente aprender como o veículo se comporta em diferentes ambientes.
- Nunca dirija em terreno excessivamente acidentado, escorregadio ou solto até que você tenha aprendido e praticado os conhecimentos necessários para controlar o veículo em tais terrenos. Tenha um cuidado especial nesses tipos de terreno.
- Nunca use este veículo em morros muito íngremes para o veículo ou para as suas habilidades. Pratique em pequenas inclinações.
- Sempre siga os procedimentos corretos para subir ou descer colinas, conforme descrito em *Dirigir o seu veículo*. Antes de começar a subir ou descer qualquer morro, verifique o terreno com cuidado. Nunca suba ou desça colinas cuja superfície seja excessivamente escorregadia ou solta. Não passe pelo topo de uma colina em alta velocidade.
- Nunca tente subir colinas ou declives laterais puxando um reboque.
- Sempre verifique os obstáculos antes de dirigir em uma área nova. Siga sempre os procedimentos corretos ao operar sobre obstáculos, conforme descrito na seção *Dirigir o seu veículo*.
- Nunca dirija o veículo em rios com correnteza ou em profundidades maiores que as especificadas na seção *Dirigir o seu veículo*. Lembre-se de que freios molhados podem ter menor capacidade de parada. Teste os freios depois de sair da água. Se for necessário, acione os mesmos diversas vezes para deixar o atrito secar os freios.

- Sempre estacione o veículo na parte do terreno mais plana possível. Antes de sair do veículo, coloque a alavanca de câmbio na posição ESTACIONAMENTO, desligue o motor e retire a chave.
- Se for inevitável estacionar em um declive, é recomendado colocar uma pedra grande ou objeto semelhante atrás de uma roda para impedi-la de se mover.
- Nunca assumir que o veículo pode ir a toda parte com segurança. Mudanças repentinas no terreno causadas por buracos, depressões, bancos de areia, terrenos mais macios, mais duros, ou outras irregularidades podem causar a perda de equilíbrio ou tornar o veículo instável. Para evitar isso, reduza a velocidade e sempre observe o terreno à frente. Se o veículo começar a tombar ou capotar, o melhor conselho é imediatamente esterçar na direção do capotamento! Nunca tente evitar um capotamento usando um braço ou uma perna. Mantenha braços e pernas dentro da gaiola ou ROPS (estrutura de proteção ao capotamento).

INSPEÇÃO DE PRÉ-PARTIDA

Sempre inspecione e confirme se o veículo está em condições seguras de operação antes de dirigir.

Sempre siga os intervalos de manutenção conforme descrito neste Manual do Proprietário.

AVISO

Efetue uma inspeção de pré-partida antes de cada percurso para detectar qualquer problema potencial que possa ocorrer durante o uso. A inspeção de pré-partida pode ajudá-lo a monitorar o desgaste e a deterioração de componentes antes que se tornem um problema. Corrija os problemas que descobrir para reduzir o risco de uma quebra ou acidente.

Antes de usar o veículo, o piloto deve sempre realizar a seguinte lista de verificação de inspeção de pré-partida.

Para obter mais detalhes, consulte *Procedimentos de manutenção*.

Lista de verificação de inspeção de pré-partida

O que fazer antes de dar partida no motor (Chave em DESL.)

Itens a serem inspecionados	Inspeção a ser executada	✓
Pneus	Verificar a pressão e as condições dos pneus. Consulte <i>Especificações técnicas</i> . e ajuste de acordo com a carga.	
Rodas	Verificar se há danos e folga anormal nas rodas. Certifique-se de que as porcas estão apertadas. Consulte <i>Rodas e pneus em Procedimentos de manutenção</i> para obter as especificações de torque.	
Bagageiro e carga	Carga: Se transportar carga, respeite a capacidade máxima de carga. Consulte <i>Carregando o compartimento de carga</i> . Verifique se a carga está corretamente presa no compartimento de carga traseiro. Carga do veículo: Assegure-se de que a carga total do veículo (incluindo piloto, passageiros, carga, peso no engate e outros acessórios) não excede as especificações. Consulte <i>Transportando cargas</i> .	
Compartimento de carga traseiro	Verifique se o compartimento de carga traseiro está corretamente travado.	
	Verificar se a tampa traseira está corretamente travada.	
Radiador	Verificar a limpeza do radiador.	

Itens a serem inspecionados	Inspeção a ser executada	✓
Grade frontal	Verifique se a grade frontal está limpa.	
Óleo do motor	Verifique o nível de óleo do motor.	
Líquido de arrefecimento	Verifique o nível do líquido de arrefecimento.	
Fluido de freio	Verifique o nível de fluido de freio.	
Filtro de ar do motor	Inspeccione o filtro de ar do motor e limpe ou substitua, se necessário (realize revisões com maior frequência em condições de alta presença de poeira).	
Filtro de ar da CVT	Inspeccione e limpe o filtro de ar da CVT (ao dirigir em condições com alta presença de poeira).	
Foles do eixo de transmissão	Verifique o estado dos foles e protetores do eixo de transmissão.	
Chassi e suspensão	Verificar a existência de algum detrito no chassi ou na suspensão e limpá-los adequadamente.	
Mecanismo de imobilização do freio (se equipado)	Aplique o mecanismo de imobilização do freio e verifique se funciona bem.	
Filtros de ar do aquecedor (se equipado)	Inspeccione os filtros de ar do aquecedor; substitua se for necessário (realize revisões com maior frequência em condições de alta presença de poeira).	
Engate	<p>Se estiver puxando um reboque ou outro equipamento:</p> <ul style="list-style-type: none"> – Verifique o estado do engate e do encaixe do câmbio. – Respeite o peso no engate e a capacidade de reboque, conforme indicado na etiqueta fixada no engate, ou consulte as <i>Especificações técnicas</i>. – Prenda o reboque adequadamente ao engate. 	

O que fazer antes de dar partida no motor (Chave em LIG.)

Itens a serem inspecionados	Inspeção a ser executada	✓
Painel	Verificar o funcionamento das luzes indicadoras do painel de instrumentos (durante os segundos iniciais com a chave em LIG.).	
	Verificar se há mensagens no painel de instrumentos.	
Luzes	Verificar o funcionamento e a limpeza dos faróis e das lanternas traseiras.	
	Verificar o funcionamento do farol alto e baixo.	
	Verificar o funcionamento das luzes de freio.	
Pedal do acelerador	Pressione o pedal do acelerador algumas vezes para garantir que está funcionando livremente e que retorna à posição de descanso quando solto.	
Pedal do freio	Pressione o pedal do freio e certifique-se de que você esteja sentindo uma resistência firme e que ele retorna totalmente à posição quando solto.	
Nível de combustível	Verificar o nível do tanque de combustível.	
Assentos, redes laterais e cintos de segurança	Verificar se os assentos estão corretamente travados.	
	Verificar se há danos nas redes laterais. Substitua as redes se for encontrado algum dano. Apertar os dois cintos de segurança e confirmar se estão presos com firmeza. Usar a cinta de ajuste para apertar a rede conforme necessário.	
	Verificar se há danos nos cintos de segurança. Aperte os cintos de segurança e confirme se estão bem fechados.	
Espelho(s)	Ajuste o(s) espelho(s) de acordo com suas preferências.	
Buzina	Verifique o funcionamento da buzina.	
Ventoinha do aquecedor (se equipado)	Verificar o funcionamento da ventoinha do aquecedor. Verificar os fluxos de ar de cada defletor (montado no painel e no aquecedor).	

O que fazer depois de ligar o motor

Itens a serem inspecionados	Inspeção a ser executada	✓
Direção	Verificar se a direção opera livremente, virando-a totalmente de um lado para o outro.	
Interruptor de ignição	Colocar a chave da ignição na posição DESL. para ver se o motor irá desligar. Religue o motor.	
Alavanca de câmbio	Verifique o funcionamento da alavanca de câmbio (P, R, N, H e L).	
Seletor de 2WD/4WD	Verificar o funcionamento do seletor de 2WD/4WD.	
Freios	Dirigir devagar por alguns metros e acionar os freios. O pedal do freio precisa estar firme ao ser acionado. O pedal deve retornar à posição de descanso quando solto. Os freios devem responder adequadamente à entrada do motorista.	
Guincho (se equipado)	Verifique a operação do guincho.	

PREPARE-SE PARA PILOTAR

Antes de pilotar

Faça uma inspeção de pré-partida para confirmar que seu veículo encontra-se em condições de operação seguras. Consulte *Inspeção de pré-partida*.

O motorista e o passageiro devem:

- Estar corretamente sentados.
- Trave as redes ou portas.
- Cinto de segurança afivelado
- Usar os equipamentos de pilotagem apropriados. Consulte *Equipamentos de pilotagem*.

Equipamentos de pilotagem

É importante que o piloto e o passageiro usem sempre as roupas e equipamentos de proteção adequados, incluindo:

- Um capacete aprovado
- Proteção para os olhos
- Botas
- Luvas
- Camisa ou jaqueta de manga comprida
- Calças compridas.

Dependendo das condições, podem ser necessários óculos antiembaçantes.

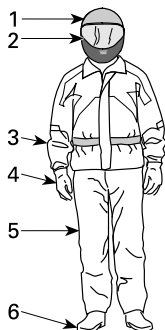

EQUIPAMENTOS DE PILOTAGEM

1. Capacete aprovado
2. Proteção para os olhos e o rosto
3. Camisa ou jaqueta de manga comprida
4. Luvas
5. Calças compridas
6. Botas (de cano alto)

As condições climáticas devem ajudar a decidir o que vestir. Para maximizar o conforto e evitar ulcerações pelo frio durante o inverno, use roupas esperando as condições climáticas mais frias possíveis. As roupas de baixo térmicas próximas da pele também proporcionam uma boa isolamento.

Nunca use roupas largas que possam ficar presas no veículo ou nos galhos das árvores e arbustos.

Capacetes e proteção para os olhos

Os capacetes protegem a cabeça e o cérebro contra ferimentos. Mesmo com a proteção da gaiola e das redes laterais, é possível que entrem objetos no cockpit e batam na cabeça dos ocupantes, ou a cabeça pode bater na própria gaiola ou em objetos fora do veículo. Mesmo o melhor dos capacetes não é garantia contra ferimentos, mas as estatísticas indicam que o uso de um capacete reduz significativamente o risco de acidentes cerebrais. Portanto, siga os procedimentos de segurança e use sempre um capacete durante o passeio.

Como escolher um capacete

Os capacetes devem ser fabricados para atender aos padrões apropriados de seu estado, província ou país, e devem ajustar-se apropriadamente.

Um capacete com proteção para o rosto é a melhor opção, já que ele também protege contra impactos frontais. Ele também protege contra detritos, pedras, insetos, elementos da natureza, etc.

Um capacete aberto na frente não oferece a mesma proteção para o rosto e queixo. Se você usa um capacete aberto na frente, use um anteparo de proteção com encaixe para o rosto e/ou um par de óculos de corrida. Óculos comuns ou óculos de sol não são suficientes para proteger olhos de pilotos. Eles podem espatifar ou sair voando, além de permitir que vento e objetos carregados pelo ar atinjam os olhos.

Para pilotar no inverno, é preciso sempre levar para uso, se necessário, um capuz do tipo inteiriço ou um gorro do tipo usado para escaladas.

Use proteções ou óculos especiais de cor fumê apenas na luz do dia. Não os utilize à noite ou com iluminação ruim. Não os utilize se eles comprometerem a sua habilidade de discernir as cores.

Outros equipamentos de pilotagem

Calçados

Só use calçados fechados. Botas de cano alto com solados antiderrapantes oferecem mais proteção e permitem pisar firmemente com os pés no apoio para pés.

Evite deixar laços longos que possam ficar presos nos pedais do acelerador ou do freio.

Para dirigir no inverno, botas com solado de borracha com parte superior de couro ou nylon e revestimentos de feltro removíveis são as mais adequadas.

Evite botas de borracha. As botas de borracha podem ficar presas atrás ou entre os pedais, danificando a operação correta dos pedais do freio e do acelerador.

Luvvas

Luvvas totalmente fechadas protegem as mãos contra vento, sol, calor, frio e objetos voadores. Um par de luvvas com encaixe perfeito melhora o controle do volante e ajuda a reduzir a fadiga das mãos. Luvvas fortes e reforçadas para motocicletas ou veículos ATV protegem melhor as mãos em caso de acidentes

ou capotamentos. Se as luvas forem muito grossas, poderá ser difícil operar os controles.

Para condições de condução no inverno, as mãos devem ser protegidas por um par de luvas para snowmobile, que têm isolamento suficiente e permitem o uso dos polegares e dedos para operação dos controles.

Jaquetas, calças e trajés para pilotagem

Use uma jaqueta ou uma camisa de mangas longas e calças compridas, ou um macacão para pilotagem. Equipamentos de proteção de qualidade ATV, do tipo usado em quadriciclos, dão conforto e podem ajudar você a evitar distrair-se por elementos ambientais adversos. Em caso de colisão, um equipamento de proteção de boa qualidade, feito de material robusto, pode impedir ou reduzir os ferimentos.

Ao dirigir em climas frios, proteja-se contra a hipotermia. A hipotermia, uma condição de baixa temperatura corporal, pode causar perda de concentração, lentidão de reações e perda da movimentação suave e precisa dos músculos. Em condições de climas frios, usar os equipamentos de proteção corretos, como uma jaqueta à prova de vento com camadas isoladas de tecido é essencial. Mesmo ao dirigir em temperaturas moderadas, é possível sentir bastante frio devido ao vento.

Os equipamentos de proteção apropriados para dirigir em climas frios podem ser ficar quentes quando você parar. Vista as roupas em camadas, para poder tirá-las quando precisar. Colocar uma camada de roupa à prova de vento por cima dos equipamentos de proteção pode ajudar a impedir que o ar frio atinja a pele.

Equipamentos para chuva

Se precisar dirigir em tempo chuvoso, use uma capa de chuva ou um macacão de pilotagem impermeável. Em viagens longas é uma boa ideia levar roupa de chuva. Se o piloto estiver seco, ele ficará muito mais confortável e alerta.

Proteção auditiva

A exposição a longo prazo ao vento e ao ruído de motor ao dirigir pode causar perda permanente de audição. Utilize os dispositivos de proteção auriculares apropriados, como plugues de ouvido, para ajudar a impedir perda de audição. Verifique as leis locais antes de usar qualquer dispositivo de proteção auditiva.

EVITE ACIDENTES

Evite tombamentos e capotamentos

Veículos side-by-side comportam-se de maneira diferente dos outros veículos. Os veículos side-by-side foram projetados para andar em terreno fora da estrada (por exemplo, a base das rodas, largura do trilho, altura em relação ao solo, suspensão, trem de acionamento, pneus, etc., são diferentes) e, como resultado, podem capotar em situações onde veículos projetados para uso principalmente em terrenos planos ou pavimentados não capotam.

Um capotamento ou outro acidente pode ocorrer rapidamente durante manobras abruptas como curvas fechadas ou muita aceleração ou desaceleração nas curvas, ou ao dirigir em ladeiras ou sobre obstáculos. Manobras abruptas ou direção agressiva pode causar tombamentos ou perda de controle, mesmo em áreas abertas e planas. Se o veículo tombar, qualquer parte de seu corpo (como braços, pernas ou cabeça) que estiver para fora do cockpit poderá ser esmagada e presa pela gaiola ou ROPS ou por outras partes do veículo. Também é possível que você se machuque com o impacto com o solo, cockpit ou outros objetos.

Para reduzir riscos de capotamentos:

- Tome cuidado ao fazer curvas.
 - Não gire o volante demais ou muito rápido para a sua velocidade e ambiente. Ajuste as entradas de direção de acordo com sua velocidade e ambiente.
 - Reduza a velocidade antes de fazer uma curva. Evite frear bruscamente durante uma curva.
 - Evite aceleração súbita ou brusca ao fazer curvas, mesmo se estiver saindo de uma parada ou estiver em velocidade baixa.
- Nunca tente empinadas, derrapagens, pulos ou outras acrobacias. Se o veículo começar a derrapar ou deslizar, esterce na direção da derrapagem ou deslizamento. Nunca freie com força nem trave as rodas.
- Evite superfícies pavimentadas. Este veículo não foi projetado para operar em superfícies pavimentadas e, se for usado em tais superfícies, apresentará maior probabilidade de tombamentos. Se precisar dirigir em uma superfície pavimentada, faça curvas gradualmente, vá devagar e evite aceleração e frenagem abruptas.

Este veículo pode tombar ou capotar para a frente ou para os lados em declives ou terrenos acidentados.

- Evite dirigir na beira de colinas (dirigir ao longo das encostas em vez de subi-las ou descê-las). Quando possível, suba e desça as encostas em vez de atravessá-las. Se precisar dirigir na lateral, tome muito cuidado e evite superfícies, objetos ou depressões escorregadias. Se sentir que o veículo está começando a tombar ou a deslizar para os lados, esterce para baixo, se possível.
- Evite morros íngremes e siga os procedimentos descritos neste manual com relação a subidas e descidas em declives.
- Mudanças repentinas no terreno como buracos, depressões, bancos de areia, terrenos mais macios, mais duros ou outras irregularidades podem causar tombamento do veículo ou torná-lo instável. Observe o terreno à sua frente e diminua a velocidade em áreas de terreno irregular.

Este veículo funcionará de modo diferente ao transportar ou puxar uma carga.

- Reduza a velocidade e siga as instruções deste manual ao transportar cargas ou puxar um reboque.
- Evite morros e terreno acidentado.
- Deixe uma distância maior para parar.

Esteja preparado em caso de tombamento

- Prenda as redes laterais e aperte o cinto de segurança para evitar que você projete braços ou pernas para fora.
- Nunca se segure na gaiola ou ROPS com o veículo em movimento. As mãos podem ser esmagadas entre a gaiola ou ROPS e o solo em caso de tombamento. Mantenha as mãos no volante ou nas barras de apoio.
- Nunca tente impedir um capotamento usando os braços ou as pernas. Se você achar que o veículo poderá tombar ou rolar, o motorista deverá manter as duas mãos no volante e o pé esquerdo firmemente apoiado no apoio para pés. Os passageiros deverão manter as duas mãos nas barras de apoio e os pés firmemente plantados no piso do veículo.

Evite colisões

Este veículo pode alcançar grandes velocidades. Em velocidades maiores, há um risco maior de perder o controle, particularmente em condições fora de estrada desafiadoras, e o risco de ferimentos em caso de colisão é maior. Nunca dirija em velocidades excessivas. Sempre dirija a uma velocidade compatível com o terreno, visibilidade, condições de operação e de acordo com sua experiência. Considere reservar o uso da chave de desempenho para situações em que os recursos de velocidade total e aceleração sejam apropriados.

Nunca use este veículo em ruas, estradas ou rodovias públicas, mesmo que sejam de terra ou de cascalho. Dirigir o veículo em estradas ou rodovias poderia resultar em uma colisão com outro veículo. Este veículo não foi projetado para operação em rodovias. Ele não atende, por exemplo, os padrões de segurança de veículos automotores aplicados aos automóveis. Em muitas jurisdições, é ilegal operar este veículo vias públicas.

Este veículo não possui o mesmo tipo de proteção contra colisões que um carro possui; por exemplo, não existem air bags, o cockpit não é totalmente fechado e ele não foi projetado para aguentar colisões com outros veículos. Portanto, é particularmente importante prender os cintos de segurança e as redes laterais e usar um capacete homologado.

DIRIGINDO O SEU VEÍCULO

Exercícios práticos

Antes de sair com o veículo, é muito importante familiarizar-se com a dirigibilidade do mesmo, praticando em um ambiente controlado. Se possível, é uma boa ideia fazer um curso de treinamento mais formal para melhorar as suas habilidades e o seu conhecimento do veículo.

Encontre uma área adequada para praticar e faça os exercícios a seguir. Ele precisa ter pelo menos 45 m150 pés por 45 m150 pés sem obstáculos como árvores e rochas. Depois que tiver selecionado um local adequado e onde é permitido praticar, prossiga com os exercícios a seguir.

Exercícios de curvas

As curvas são uma das causas de acidentes mais comuns. É fácil o veículo perder tração ou tombar se você fizer uma curva muito fechada ou dirigir muito rápido. Diminua a velocidade ao se aproximar de uma curva.

- Primeiro aprenda como fazer pequenas curvas à direita em velocidades muito baixas. Solte o acelerador antes de fazer a curva e vagarosamente acione o acelerador ao fazer a curva.
- Repita o exercício de curvas, mas, desta vez, mantenha o acelerador no nível ao fazer a curva.
- Finalmente, repita o exercício de curvas enquanto acelera vagarosamente.
- Pratique os exercícios fazendo a curva para o outro lado.

Observe como o seu veículo reage nesses diferentes exercícios. Recomendamos soltar o acelerador antes de entrar em uma curva para ajudar a iniciar a mudança de direção. Você sentirá a força lateral aumentando com a velocidade e com a entrada do volante. A força lateral deve ficar o mais baixo possível para que o veículo não tombe.

Exercícios de curvas em U

Pratique curvas em U.

- Acelere vagarosamente e, mantendo a velocidade baixa, vire gradualmente o volante para a direita até completar a curva em U.
- Repita o exercício de curva em U com diferentes movimentos do volante e sempre em velocidade bem baixa.
- Repita os exercícios fazendo a curva em U para o outro lado.

Conforme mencionado antes neste manual, não dirija em pistas pavimentadas, pois o comportamento do veículo não será o mesmo, aumentando o risco de capotamento.

Exercícios de frenagem

Pratique bem a frenagem para se familiarizar com a resposta dos freios.

- No princípio, vá devagar; depois, aumente a velocidade.
- Pratique a frenagem em linha reta em velocidades diferentes e com força de frenagem diferente.
- Pratique a frenagem de emergência: a frenagem ideal é obtida em linha reta, com alta força aplicada, sem travar as rodas.

Lembre-se, a distância de frenagem depende da velocidade do veículo, da carga e do tipo de superfície. Além disso, os pneus e as condições do freio têm um papel fundamental.

Exercícios de marcha à ré

A próxima etapa envolve o uso da marcha à ré.

- Coloque um cone de marcação dos dois lados do veículo ao lado de cada roda traseira. Movimente o veículo até poder ver os cones de marcação; então, pare o veículo. Verifique a distância necessária para ver os obstáculos atrás de você.
- Aprenda como o veículo se comporta na marcha à ré e como reage com as entradas do volante.
- Sempre faça estes exercícios de marcha à ré em baixa velocidade.

Exercício de parada de emergência do motor

Aprenda como parar o motor rapidamente em situação de emergência.

- Andando em baixa velocidade, simplesmente vire a chave para a posição desl.

Isso lhe ajuda a se familiarizar com a reação do veículo quando o motor é desligado enquanto durante a condução para assim desenvolver esse reflexo.

Também é importante que seja capaz de parar e sair do veículo rapidamente.

- Pare o veículo.
- Solte o cinto de segurança e a rede de saída do veículo.

Operação fora de estrada

A operação fora de estrada é, por natureza, perigosa. Qualquer terreno que não tenha sido especialmente preparado para o tráfego de veículos apresenta um perigo inerente onde as inclinações, composição do terreno e declividade exata são imprevisíveis. O próprio terreno apresenta um elemento contínuo de perigo, que deve ser sabidamente aceito por qualquer um se aventurando no mesmo.

Um operador que leva um veículo para fora da estrada sempre deve tomar muito cuidado ao selecionar o caminho mais seguro e observar atentamente o terreno adiante. O veículo nunca deve ser operado por alguém que não esteja totalmente familiarizado com as instruções de direção aplicáveis ao veículo, nem deve ser operado em terreno inclinado ou traiçoeiro.

Técnicas de pilotagem em geral

Dicas de pilotagem em geral

Atenção, cuidado, experiência e habilidade na direção são as melhores precauções contra os perigos na operação do veículo.

Sempre que houver a menor dúvida que o veículo seja capaz de ultrapassar um obstáculo ou um determinado pedaço do terreno com segurança, escolha um percurso alternativo.

Na operação fora da estrada, a potência e a tração, não a velocidade, são importantes. Nunca dirigir mais rápido que o permitido pela visibilidade e pela sua própria capacidade para selecionar uma rota segura. Sempre dirija devagar e seja extremamente cuidadoso quando estiver dirigindo em terreno desconhecido. Sempre observe as mudanças de terreno ao dirigir este veículo. Seja especialmente cuidadoso em terrenos acidentados, escorregadios, com gelo ou soltos.

Observe constantemente o terreno à sua frente para detectar mudanças repentinas de inclinação ou obstáculos, tais como pedras ou tocos, que possam causar a perda de estabilidade fazendo o veículo tombar ou capotar.

Nunca dirija o veículo se os comandos não funcionarem normalmente. Visite uma concessionária autorizada da Can-Am Off-Road.

Para manter o controle correto é altamente recomendável manter as mãos no volante e perto de todos os controles. O mesmo se aplica aos seus pés. Para minimizar a possibilidade de ferir as pernas ou os pés, mantenha o pé esquerdo no apoio para pés e o pé direito no assoalho o tempo todo. Permaneça totalmente dentro do cockpit para evitar bater em objetos fora do veículo.

Cuidado com galhos e outros objetos que podem entrar no compartimento de passageiros e bater em você ou nos passageiros.

Dirigindo em marcha à ré

Ao dirigir de marcha à ré, verifique se o caminho atrás do veículo está livre de pessoas ou obstáculos. Preste atenção com os pontos cegos. Quando for seguro andar de ré, vá devagar e evite fazer curvas fechadas.

⚠ AVISO

As entradas do volante na operação em marcha à ré aumentam o risco de capotamento.

OBSERVAÇÃO:

Na operação em marcha à ré, a RPM do motor fica limitada, limitando assim a velocidade da marcha à ré do veículo.

⚠ AVISO

Se estiver descendo uma ladeira na ré, a gravidade pode aumentar a velocidade do veículo acima da velocidade de ré segura.

Cruzando estradas

Se precisar cruzar uma rodovia, certifique-se de ter visibilidade total dos dois lados para o tráfego que está chegando e verifique se há um ponto de saída do outro lado da rodovia. Dirija em linha reta até esse ponto. Não mude bruscamente de direção ou faça acelerações abruptas, pois isso pode resultar em capotamento. Não dirija sobre calçadas ou trilhas para bicicletas, já que esses caminhos foram especificamente projetados para tais usos.

Dirigindo em superfícies pavimentadas

Evite superfícies pavimentadas. Este veículo não foi projetado para operar em superfícies pavimentadas e, se for usado em tais superfícies, apresentará maior probabilidade de tombamentos. Se precisar dirigir em uma superfície pavimentada, faça curvas gradualmente, vá devagar e evite aceleração e frenagem abruptas.

Cruzando águas rasas

A água pode ser um risco especial. Se for muito funda o veículo pode “flutuar” e afundar. Verifique a profundidade e a correnteza antes de tentar atravessar. A profundidade da água não deve exceder o centro das rodas para que o veículo possa cruzar o obstáculo com segurança. Tome cuidado em superfícies escorregadias, como rochas, grama, troncos, etc, tanto na água como nas margens. Pode ocorrer perda de tração. Não tente entrar na água em alta velocidade.

A água afeta a capacidade de frenagem do seu veículo. Certifique-se de secar os freios, aplicando-os várias vezes depois de sair da água.

Lama e pântanos são encontrados perto da água. Esteja atento a “buracos” ou mudanças de profundidade repentinos. Similarmente, ficar atento para riscos como pedras, troncos, etc., parcialmente cobertos pela vegetação.

Dirigindo em superfícies cobertas de neve ou gelo

Ao executar a inspeção de pré-partida, preste atenção especial aos locais em que o acúmulo de neve e/ou gelo no veículo possa obstruir a visibilidade da lanterna traseira, entupir as aberturas de ventilação, bloquear o radiador e a ventoinha e interferir com o movimento dos controles. Antes de dar a partida no veículo, verifique o volante, o acelerador e os pedais do freio para ver se estão funcionando sem interferência.

Sempre que este veículo for dirigido em uma trilha coberta de neve, a aderência do pneu geralmente ficará reduzida, fazendo com que o veículo reaja de forma diferente aos comandos do piloto. Em superfícies de baixa aderência, as reações da direção não são tão definidas e precisas, as distâncias de parada são aumentadas e a aceleração também é afetada. Reduza e não acelere ao “máximo”. Isso resultará apenas em patinação dos pneus e possivelmente em um maior deslizamento da frente do veículo. Evite frenagens bruscas. Isso poderá provocar um deslizamento do veículo em linha reta. Novamente, o melhor conselho é reduzir a velocidade com segurança para antecipar uma manobra e lhe dar tempo e distância para retomar o controle do veículo.

Ao dirigir o veículo em uma superfície coberta de neve, os flocos de neve serão sugados pela turbulência do rastro do veículo em movimento e transportados entrando em contato, acumulando ou derretendo em alguns componentes expostos, incluindo peças girantes como os discos de freio. A água, a neve ou o gelo podem afetar o tempo de resposta do sistema de freios do veículo. Mesmo quando não precisar reduzir a velocidade do veículo, use o freio frequentemente para evitar o acúmulo de gelo ou neve e para secar os discos e pastilhas do freio. Ao fazer isso em situações de baixo risco, você testará o nível de aderência e se manterá alerta sobre como o veículo reage aos seus comandos. Mantenha sempre o pedal do freio, o pedal do acelerador e as placas do piso livres de neve e gelo. Limpe frequentemente a neve do assento, do volante, dos faróis e das lanternas.

A profundidade da camada da neve pode ocultar rochas, tocos de árvores ou outros objetos e se estiver molhada pode atrapalhar totalmente a dirigibilidade já que o veículo atola ou perde completamente a tração na neve derretida. Olhe bem adiante e fique sempre atento a qualquer vestígio que possa indicar a presença de tais obstáculos. Na dúvida, desvie. Evite dirigir em qualquer superfície

de água congelada antes de verificar se o gelo suportará com segurança o veículo, o piloto e a carga.

No final de cada percurso, tenha o hábito de limpar a neve ou acúmulo de gelo do veículo e de todos os componentes móveis (freios, componentes da direção, sistema de tração, controles, ventoinha do radiador, etc.). A neve molhada virará gelo enquanto o veículo estiver desligado e será mais difícil de remover na próxima inspeção de pré-partida.

Dirigindo na areia

Dirigir em dunas de areia é outra experiência única, mas existem algumas precauções básicas que devem ser observadas. A areia molhada, funda ou fina pode criar perda de tração e fazer com que o veículo deslize, caia fora da trilha ou fique “atolado”. Se isso acontecer procure uma base mais firme. Mais uma vez, o melhor conselho é reduzir e ficar atento às condições do terreno.

Ao dirigir em dunas de areia é recomendável equipar o veículo com uma bandeira de segurança do tipo antena. Isto ajudará a tornar sua localização mais visível aos outros por sobre a próxima duna. Se vir outra bandeira de segurança à sua frente, avance com cuidado.

Dirigindo sobre cascalho, pedras soltas ou outras superfícies escorregadias

Dirigir sobre pedras soltas ou cascalho é muito similar a dirigir no gelo. Afeta a direção do veículo, podendo fazê-lo deslizar e tombar, especialmente em altas velocidades. Além disso, a distância de frenagem poderá ser afetada. Lembre-se que acelerar ao “máximo” ou patinar pode fazer com que pedras soltas sejam projetadas para trás na direção de outro piloto. Nunca fazer isto deliberadamente.

Se você deslizar ou derrapar, virar o volante na direção do movimento pode ajudar a recuperar o controle do veículo. Nunca freie com força e trave as rodas.

Cruzamento de obstáculos

Ao passar por obstáculos, use a faixa baixa (L).

Os obstáculos da “trilha” devem ser cruzados com cuidado. Isso inclui rochas, tocos de árvores e buracos. Evite-os sempre que possível. Lembre-se que alguns obstáculos são muito grandes ou perigosos para serem transpostos e devem ser evitados. Como diretriz básica, nunca tente cruzar um obstáculo que seja mais alto do que a altura em relação ao solo deste veículo. Pedras pequenas ou pequenas árvores caídas podem ser cruzadas com cuidado – aborde o obstáculo em velocidade baixa e, se possível, em ângulo reto. Ajuste a velocidade sem perder impulso e não acelere abruptamente. Os passageiros devem segurar firmemente nas barras de apoio e apoiar bem os pés no piso. Segure firmemente o volante sem cerrar os punhos ao redor dele e prossiga. Tome cuidado porque o obstáculo pode ser escorregadio ou mover-se durante o cruzamento.

Condições de condução em colinas

Ao pilotar em colinas ou terrenos inclinados, duas coisas são muito importantes: esteja preparado para encontrar superfícies escorregadias ou variações de

terreno e obstáculos e posicione-se corretamente no interior do veículo. Se você subir ou descer uma ladeira que esteja muito escorregadia ou tenha uma superfície solta, você poderá perder o controle. Se você chegar ao topo de uma ladeira em alta velocidade, poderá não ter tempo para se preparar para o terreno do outro lado. Evite estacionar em uma inclinação. Sempre coloque a alavanca de câmbio na posição ESTACIONAMENTO quando estiver parado ou estacionado, especialmente em um declive, para evitar capotamentos. Se precisar estacionar em um declive íngreme, bloqueie as rodas usando pedras ou tijolos.

Dirigindo em aclives

Ao dirigir em subidas, use a faixa baixa (L).

Devido a sua configuração, este veículo tem uma tração muito boa mesmo nas subidas, tanto que pode capotar antes de perder a tração. Por exemplo, é comum encontrar situações do terreno em que o topo do morro sofreu tanta erosão que o pico é extremamente íngreme. Este veículo não foi projetado para operar em tal condição. Pegue uma rota alternativa.

Também é aconselhável conhecer as condições do terreno do outro lado da colina ou do desnível. Muitas vezes existe uma queda brusca que é impossível superar ou descer.

Se você achar que a encosta está ficando muito íngreme para subir, acione os freios para imobilizar o veículo. Coloque a alavanca de câmbio em marcha à ré (R) e desça o morro, soltando os freios devagar para permanecer em velocidade baixa. Não tente fazer a curva. Nunca desça uma ladeira com o veículo desgatado sem injeção de combustível. Não freie repentinamente, pois isso aumenta o risco de capotamento.

Dirigindo em declives

Este veículo pode subir inclinações mais altas do que consegue descer com segurança. Portanto, é essencial assegurar que existe uma rota segura para descer um declive antes de subir.

Se você desacelerar ao descer uma encosta escorregadia, poderá fazer o veículo deslizar ladeira abaixo. Mantenha a velocidade estável e/ou acelere um pouco para recuperar o controle. Nunca pise nos freios com força e trave as rodas.

Dirigir ao longo de colinas

Sempre que possível, declives laterais (dirigir ao longo das encostas em vez de subi-las ou descê-las) devem ser evitados. Se for necessário, faça com muito cuidado. Dirigir ao longo de colinas com grande inclinação pode resultar em capotagem. Além disso, as superfícies escorregadias ou pouco firmes podem provocar um deslizamento lateral incontrolável. Evite todos os objetos ou depressões que intensificam a subida de um lado do veículo mais do que o outro, provocando assim a capotagem. Se sentir que o veículo está começando a tombar ou a deslizar para os lados, esterce para baixo, se possível.

⚠ AVISO

Tenha cuidado ao carregar e transportar reservatórios de líquidos. Eles podem afetar a estabilidade do veículo em declives laterais ao forçar o peso para baixo e aumentar o risco de capotamento.

Paredões

Este veículo não foi projetado para operar em paredões. Ele “despencará” e normalmente parará se as rodas dianteiras ou traseiras caírem em um paredão. Se a queda for muito inclinada ou funda, o veículo mergulhará de bico e tombará.

Evite dirigir em paredões. Dê marcha à ré e selecione uma rota alternativa.

Passeio recreativo, em grupo e longo

Respeite os direitos e as limitações das outras pessoas. Afaste-se das áreas destinadas a outros tipos de uso fora de estrada. Isto inclui pistas para veículos de neve, trilhas equestres, trilhas para esqui “cross country”, trilhas para bicicletas “mountain bike”, etc. Mantenha-se sempre à direita da trilha e não dirija em zigue-zague. Esteja preparado para parar ou sair para o lado se um outro usuário da trilha aparecer na sua frente.

Associe-se a um clube de veículos side-by-side local. Ele lhe fornecerá um mapa e conselhos ou informará onde você pode dirigir. Se não houver um clube em sua área, ajude a criar um. Atividades de pilotagem em grupo e clubes são uma experiência social muito agradável. Nunca pilote o veículo se tiver usado drogas ou álcool, ou estiver cansado ou doente.

Sempre manter uma distância segura dos outros motoristas. Sua noção de velocidade, condições do terreno, tempo, condições mecânicas do seu veículo e a “confiança” que você tem nos outros que o acompanham, lhe ajudarão a escolher a distância de segurança adequada. Este veículo, como qualquer outro veículo motorizado, não pode parar “de repente”.

Antes de dirigir, conte para alguém para onde pretende ir e sua hora esperada de retorno.

Dependendo da distância, carregar ferramentas adicionais ou equipamentos de emergência. Descubra onde pode obter gasolina. Esteja preparado para as condições que possa encontrar. Um estojo de primeiros socorros de emergência sempre deve ser considerado.

Meio ambiente

Um dos benefícios deste veículo é poder ir para longe da maioria das cidades. No entanto, você deve sempre respeitar a natureza e os direitos dos outros de a apreciarem. Não dirija em áreas sensíveis ao meio ambiente. Não dirija sobre cultivos florestais ou arbustos, não derrube árvores ou cercas nem patine as rodas para não destruir o terreno. “Pise leve na trilha”.

Este veículo pode causar incêndios florestais OHV se detritos se amontoarem próximos à descarga ou outros locais aquecidos, se incendiarem e caírem sobre a vegetação seca. Evite pilotar em áreas molhadas, pantanosas ou com grama alta, onde detritos podem se acumular. Se pilotar por áreas como estas, inspecione e retire todos os detritos do motor e outras áreas aquecidas. Consulte *cuidados com o veículo* para mais detalhes.

Perseguir a vida selvagem é ilegal em muitas áreas. Os animais selvagens podem morrer de exaustão se perseguidos por um veículo motorizado. Se encontrar animais na trilha, pare e observe em silêncio e com cuidado. Será uma das melhores memórias de sua vida.

Respeite a regra “o que você levar, traga de volta”. Não espalhe lixo. Não acenda fogueiras exceto se tiver autorização para fazê-lo e somente longe de vegetação seca. Os perigos que você pode criar em uma trilha podem causar ferimentos a você e a outras pessoas, mesmo que seja em um outro momento.

Respeitar as fazendas. Obtenha sempre autorização do proprietário, antes de dirigir em propriedade privada. Respeite os cultivos, a criação e as cercas divisórias.

Finalmente, não polua córregos, lagos ou rios; não modifique o motor, o sistema de escapamento e nem remova qualquer de seus componentes, pois isso irá alterar as emissões de gases do veículo.

TRANSPORTANDO CARGAS E TRABALHANDO

Trabalhar com o veículo

Seu veículo pode ajudar-lhe a realizar várias tarefas FÁCEIS, desde retirada de neve até puxar madeira ou transportar carga. É possível adquirir uma vasta gama de acessórios na sua concessionária Can-Am Off-Road autorizada. Para evitar possíveis ferimentos, siga as instruções e advertências que acompanham o acessório. Sempre respeite os limites de carga do veículo. Sobrecarregar o veículo pode desgastar os componentes além do limite e causar falhas. Evite cansar-se demasiadamente ao levantar ou puxar cargas pesadas ou empurrar manualmente o veículo.

AVISO

O maquinário montado deve ser colocado no chão antes de deixar o trator.

Transportando cargas

Qualquer carga transportada no veículo afetará a dirigibilidade, a estabilidade e a distância de frenagem. Não exceda os limites de carga do veículo, incluindo o peso do piloto, dos passageiros, da carga, dos acessórios e o peso no engate do reboque.

Tenha sempre em mente que a “carga” pode escorregar ou cair e provocar um acidente.

É preciso usar marcha lenta se a carga total for superior a 227 kg (500 lb).

Limite máximo de carga do veículo		
Modelos californianos	545 kg (1.200 lb)	Inclui os ocupantes, a carga, o peso no engate e os acessórios instalados
Todos os outros modelos	680 kg (1500 lb)	

A seguir há um exemplo de uma distribuição total e adequada da carga do veículo:

Exemplo de cargas adequadas				
Modelos com um limite de carga de 680 kg (1.500 lb); ajuste de acordo com o limite de carga do seu modelo.				
Piloto e passageiros	Carga do bagageiro	MAX	Peso no engate	Carga total do veículo
226 kg (500 lb)	346 kg (762 lb)	40 kg (88 lb)	68 kg (150 lb)	680 kg (1.500 lb)

Para reduzir o risco de perder o controle ou a carga transportada, siga estas recomendações.

Ajustes do veículo ao transportar carga

Ao transportar cargas ou passageiros pesados, reajuste a suspensão adequadamente.

Ao transportar cargas pesadas no compartimento de carga ou ao puxar um reboque com carga, opere o veículo com a alavanca de câmbio na posição L (faixa baixa).

⚠ AVISO

Será necessário usar **MARCHA LENTA** se a carga total for superior a 226 kg (500 lb).

Carregando o compartimento de carga**AVISO**

Ao carregar ou descarregar, não exceda a capacidade máxima de carga na tampa traseira. Sempre feche a tampa traseira antes de operar o veículo para reduzir o risco de perda de carga.

Posicione a carga o mais baixo possível – uma carga alta pode aumentar o centro de gravidade do veículo, reduzindo a estabilidade. Posicione a carga em direção à frente e no centro do compartimento de carga, distribuída o mais uniformemente possível.

Prenda a carga aos ganchos de amarração que ficam dentro do bagageiro. Utilize apenas os ganchos de amarração da parte inferior do bagageiro, não prenda a carga à gaiola ou a outras partes do veículo. Se não estiver corretamente presa, a carga poderá deslizar ou cair, possivelmente batendo nos ocupantes ou transeuntes, ou poderá ainda se deslocar durante o transporte, afetando a dirigibilidade do veículo.

Objetos mais altos que as paredes da plataforma de carga podem afetar a visibilidade do motorista e podem agir como projéteis em caso de acidente. Cargas que avancem para os lados podem ficar presas em galhos, arbustos ou outros obstáculos. Evite cobrir e obstruir a luz de freio com a carga. Verifique se a carga não está saindo para fora do bagageiro e se não está interferindo com sua visibilidade ou controle do veículo.

Não sobrecarregue o bagageiro.

Feche a tampa traseira antes de operar o veículo.

⚠ AVISO

Nunca dirija o veículo com uma tampa traseira aberta.

Modelo	Carga máxima		
Modelos californianos	Bagageiro	272 kg (600 lb)	Distribuído igualmente e seguramente

Todos os outros modelos		454 kg (1000 lb)	preso. Carregado o mais baixo possível para reduzir a altura do centro de gravidade.
Todos os modelos	Tampa traseira	113 kg (250 lb)	Somente ao colocar a carga no bagageiro. Nunca acione o veículo com a tampa traseira aberta.

Operando Durante o Transporte de uma Carga

Quando estiver transportando carga, reduza a velocidade e faça curvas gradualmente. Evite morros e terreno acidentado. Deixe uma distância maior para frear. Este veículo pode precisar de uma distância para frenagem maior ao transportar cargas pesadas, especialmente em superfícies inclinadas.

Inclinando o Compartimento de Carga

O compartimento de carga pode ser inclinado para facilitar o descarregamento. Use as alças de liberação que ficam nas laterais do compartimento de carga.

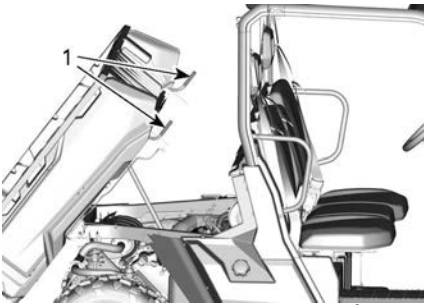

VISTO DO LADO DIREITO DO VEÍCULO

1. Alças de liberação

AVISO

Sempre desligue o motor ao inclinar o compartimento de carga.

⚠ AVISO

- Verifique sempre se não há ninguém parado atrás do compartimento de carga antes de você acionar a alça de liberação.
- O peso da carga pode afetar a operação do dispositivo de inclinação do compartimento de carga (para inclinar ou baixar).
- Alguns acessórios montados no compartimento de carga podem afetar o seu comportamento durante a abertura ou fechamento. Sempre fique atento durante essa operação.

Tome muito cuidado com a operação da tampa traseira e do compartimento de carga, já que a carga pode ter se movido durante o transporte.

Para baixar o compartimento de carga, basta empurrá-lo para baixo.

⚠ AVISO

- Fique longe e mantenha outras pessoas longe do compartimento de carga e da junção do chassi do veículo ao baixar o compartimento de carga.
- Verifique se o bagageiro e a tampa traseira estão corretamente fechados antes de dirigir.
- Verifique se não deixou nenhum objeto entre o compartimento de carga erguido e o chassi do veículo, para garantir o fechamento correto do compartimento de carga quando baixado.

Puxando uma carga**AVISO**

Um reboque traseiro aprovado pela BRP deve ser corretamente instalado no veículo para que se possa puxar um reboque.

Nunca puxe uma carga prendendo-a na gaiola ou em qualquer outro acessório; isso pode fazer o veículo tombar. Para puxar uma carga, use o engate do reboque ou o guincho (se instalados).

Em uma situação de emergência, use o gancho de salvamento para recuperar um veículo preso.

Ao puxar cargas com um cabo ou corrente, verifique se não há nenhuma folga antes de começar e mantenha a tensão ao puxar.

Ao puxar cargas com uma corrente ou cabo, certifique-se de frear progressivamente. A inércia da carga pode levar a um impacto.

Ao rebocar uma carga, respeite a capacidade máxima de carga. Consulte a seção *Puxando um reboque* a seguir.

⚠ AVISO

Uma folga na corrente ou no cabo pode fazer com que parta e chicoteie.

Ao puxar um outro veículo, certifique-se de que uma outra pessoa esteja controlando o veículo puxado. Essa pessoa deve frear e acelerar para impedir que o veículo saia de controle.

Antes de puxar cargas com um guincho, consulte as instruções do fabricante do guincho.

Quando estiver puxando carga, reduza a velocidade e faça curvas gradualmente. Evite morros e terreno acidentado. Nunca tente subir ladeiras. Dê mais distância para frear, especialmente em superfícies inclinadas e quando um passageiro estiver a bordo. Tome cuidado para não deslizar ou derrapar.

Puxando um reboque

AVISO

Um reboque traseiro aprovado pela BRP deve ser corretamente instalado no veículo para que se possa puxar um reboque.

Dirigir este veículo com um reboque aumenta consideravelmente o risco de virar, especialmente em uma ladeira. Se for usado um reboque, verifique se o seu engate é compatível com o engate do veículo. Garanta que o reboque fique horizontal em relação ao veículo. (Em alguns casos, pode ser necessária a instalação de uma extensão especial no engate do veículo). Use correntes ou cabos de segurança para prender o reboque ao veículo.

Quando estiver puxando um reboque, reduza a velocidade e faça curvas gradualmente. Evite morros e terreno acidentado. Nunca tente subir ladeiras. Dê mais distância para frear, especialmente em superfícies inclinadas e quando um passageiro estiver a bordo. Tome cuidado para não deslizar ou derrapar.

O carregamento incorreto de um reboque pode provocar a perda de controle.

Verifique sempre se a carga está distribuída por igual e presa com segurança no reboque. Um reboque bem equilibrado é mais fácil de controlar.

Ao puxar um reboque, sempre coloque a alavanca de câmbio na posição L (faixa baixa) – Além de proporcionar mais torque, a operação em faixa baixa ajuda a compensar o aumento de carga nos pneus traseiros.

Quando estiver parado ou estacionado, calce as rodas do veículo e do reboque para evitar possíveis movimentos.

Tenha cuidado ao desengatar um reboque carregado, pois a sua carga pode cair sobre você ou outras pessoas.

Ao puxar um reboque, respeite o peso máximo no engate e a capacidade de reboque indicados na etiqueta fixada no engate.

Certifique-se de que haja pelo menos algum peso na barra do reboque.

ETIQUETAS IMPORTANTES DO PRODUTO (CANADÁ/ESTADOS UNIDOS)

Etiqueta suspensa de segurança

Este veículo vem equipado com etiquetas de segurança que contêm informações importantes.

Qualquer pessoa que dirija este veículo deverá ler e entender essas informações antes de pilotar.

ADVERTÊNCIA

ESTE VEÍCULO É DESTINADO AO USO RECREATIVO E A APLICAÇÕES UTILITÁRIAS GERAIS SECUNDÁRIAS MENORES DE 16 ANOS NÃO PODEM DIRIGIR O ATV.

HÁ CURSOS DE TREINAMENTO PARA ENSINAR TÉCNICAS DE CONDUÇÃO DO ROV. PARA MAIS INFORMAÇÕES, ENTRE EM CONTATO COM SEU REVENDEDOR. Leia este Manual do Proprietário e as etiquetas de segurança e assista ao vídeo de segurança. Respeite Todas as Instruções e Advertências.

CONTATE A SUA CONCESSIONÁRIA PARA OBTER INFORMAÇÕES SOBRE AS LEIS LOCAIS OU ESTADUAIS REFERENTES À OPERAÇÃO DO ROV.

O Uso Indevido de Veículos Fora de Estrada Pode Causar Ferimentos Graves ou Morte.

Prepare-se

- Aperte os cintos de segurança e certifique-se de que as redes ou portas estão devidamente travadas.
- Use capacete aprovado e outros equipamentos de proteção.
- Os passageiros devem se sentar com as costas apoiadas no assento, os pés apoiados no chão ou no apoio para pés e as mãos no volante ou nas manoplas. Permaneça completamente dentro do veículo.

Dirija com responsabilidade

- Evite a perda de controle e capotagens.
- Evite manobras bruscas, deslizos laterais, patinagens ou derrapagens e nunca empine.
- Evite acelerações bruscas nas curvas, mesmo se estiver saindo de um ponto de parada.
- Reduza a velocidade antes de fazer uma curva.
- Prepare-se para subidas, terrenos acidentados, barrancos e outras mudanças de tração e terreno. Evite superfícies pavimentadas.
- Evite beirais de colinas (conduzir em encostas). Capotagens causaram lesões graves e morte, mesmo em áreas planas e abertas.

Tenha certeza de que os pilotos estão prestando atenção e que planejam as manobras

Se achar ou sentir que o veículo pode virar ou capotar, reduza os riscos de lesão:

- Segure firme no volante ou nas manoplas e mantenha-se no lugar.
- Não coloque qualquer parte do corpo para fora do veículo em hipótese nenhuma.

Exija o Uso Adequado do Veículo

- Faça sua parte para evitar lesões:
- Não dirija com negligência ou imprudência.
- Verifique se os pilotos têm 16 anos ou mais e possuem uma carteira de habilitação válida.
- Não permita que as pessoas dirijam após fazer uso de álcool ou drogas.
- Não permita a operação em vias públicas (a menos que seja designada para acesso de veículos fora de estrada) – podem ocorrer colisões com carros e caminhões.
- Não ultrapasse a capacidade de passageiros: consulte as informações na parte de trás deste cartão.



ESTA ETIQUETA SUSPensa NÃO DEVE SER RETIRADA ANTES DA VENDA

Mesa de Inclinação Resultado do Teste

Bombardier Recreational Products Inc.

Modelo do Veículo: XXXX

XX.X

Medição da estabilidade lateral, em graus, de um exemplo de veículo em condição padrão (com uma carga de usuário e passageiro - 195,5 kg), como medida pelo fabricante em conformidade com o teste de estabilidade lateral da mesa de inclinação na norma ANSI/ROHVA para Veículos Recreacionais Off-Road. Modificações do veículo, acessórios e a carga podem afetar a estabilidade lateral.

Há cursos de treinamento para ensinar técnicas de condução do ROV. Para informações, contate sua concessionária e/ou rohva.org.

Contate a sua concessionária para obter informações sobre as leis locais ou estaduais referentes à operação do ROV.

ESTA ETIQUETA SUSPensa NÃO DEVE SER RETIRADA ANTES DA VENDA

DESCRIÇÃO DO MOTOR DO VEÍCULO:

XXXXXX

CERTIFICADO PELA EPA

NER (TAXA DE EMISSÃO NORMALIZADA) = EM UMA ESCALA DE 0 A 10, SENDO VALOR 0 O MAIS LIMPO



Capacidade de passageiros do veículo: Ocupantes

Etiquetas de segurança

Leia e entenda todas as etiquetas de segurança do seu veículo.

Essas etiquetas estão afixadas no veículo para a segurança do operador, dos passageiros e outras pessoas.

As seguintes etiquetas estão no seu veículo e devem ser consideradas como partes permanentes do veículo. Elas devem estar sempre limpas e visíveis. Caso alguma etiqueta esteja faltando ou danificada, é preciso substituí-la. As etiquetas de segurança são gratuitas. Visite uma

concessionária autorizada da Can-Am Off-Road.

Após a substituição de peças com advertências, certifique-se de encomendar (gratuitamente) as advertências de segurança aplicáveis, se ainda não estiverem instaladas na peça de reposição.

OBSERVAÇÃO:

Caso haja alguma discrepância entre o que está escrito neste manual e no veículo, as etiquetas de segurança do veículo têm precedência sobre as etiquetas deste manual.

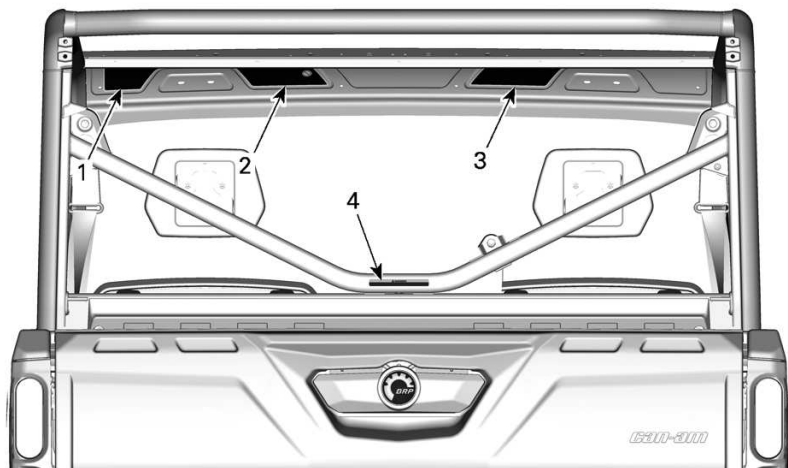

TÍPICO

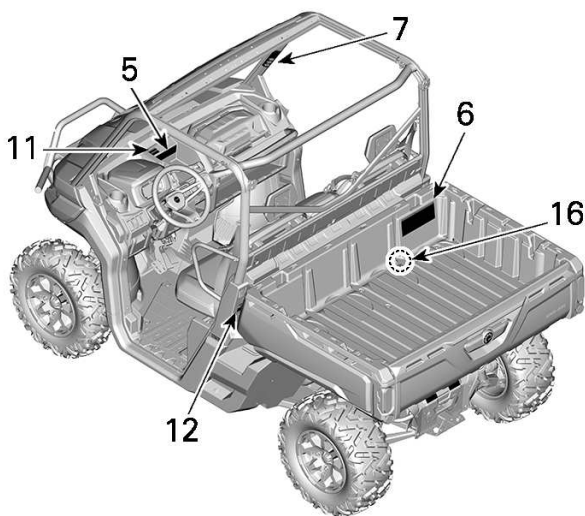

TÍPICO

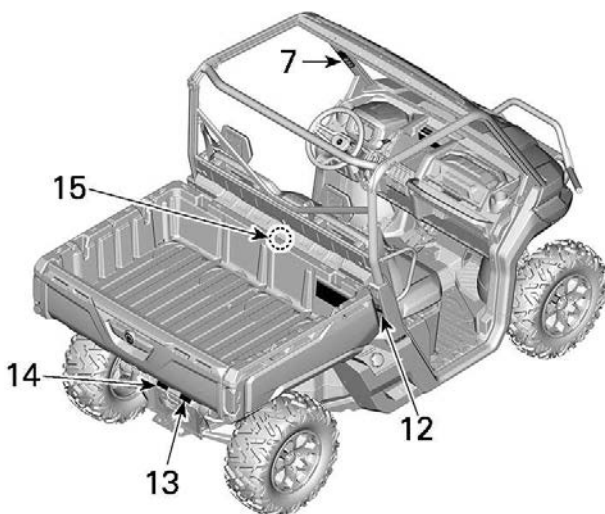

TÍPICO

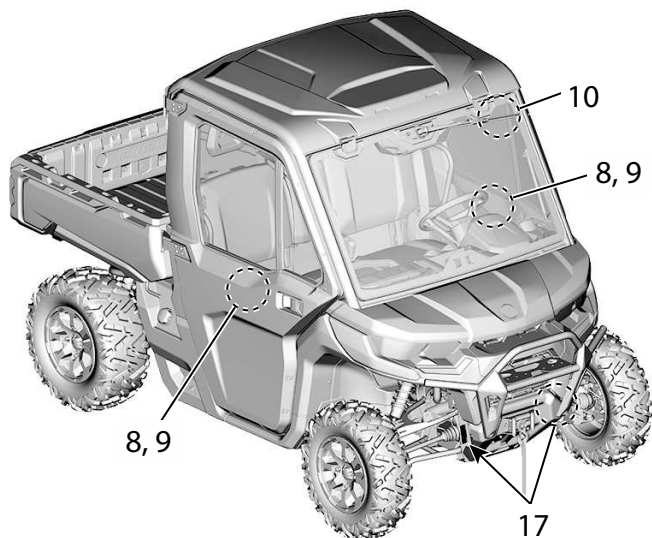

TÍPICO

1. Advertência geral
2. Advertência geral de operação
3. Advertência de passageiro
4. Puxando uma carga usando a gaiola
5. Seleção 2WD/4WD
6. Pressão e carga máxima dos pneus
7. Capotamento
8. Portas inteiriças
9. Meia porta
10. Transporte e reboque do veículo
11. Utilização off-road
12. Ponto de articulação do compartimento de carga
13. Puxando um reboque
14. Peso do reboque e engate
15. Líquido de arrefecimento quente
16. Escapamento
17. Instalação do guincho

Etiqueta de aviso geral

Modelos sem CAB

⚠ ADVERTÊNCIA

Capotamentos causaram lesões graves e morte, mesmo em áreas planas e abertas.

Certifique-se de que os ocupantes estão prestando atenção e estejam preparados

Se achar ou sentir que o veículo pode tombar ou capotar, reduza os riscos de lesão:

- Segure firme no volante ou nas barras de apoio e prepare-se.
- Não coloque qualquer parte do corpo para fora do veículo em hipótese nenhuma.

Exija o uso adequado do veículo – Faça sua parte para evitar lesões:

- Não dirija com negligência ou imprudência.
- Verifique se os usuários têm 16 anos ou mais e possuem uma carteira de habilitação válida.
- Não permita que as pessoas dirijam após beber álcool ou usar drogas.
- Não permita a utilização em estradas públicas (a menos que estejam também designadas ao acesso para fora de estrada) - podem ocorrer colisões com carros ou caminhões.
- Não ultrapasse a capacidade de passageiros: 3 ocupantes.

Leia e entenda todas as etiquetas de segurança, localize e leia o guia do operador e assista o vídeo de segurança usando o link do código QR ou visite o website da Can-am antes da operação.

Patente : www.brp.com/en/about-brp/patents.html



8031_PT

Modelos com CAB

⚠ ADVERTÊNCIA

Capotamentos causaram lesões graves e morte, mesmo em áreas planas e abertas.

Certifique-se de que os ocupantes estão prestando atenção e estejam preparados ou capotar, reduza os riscos de lesão:

- Segure firme no volante ou nas barras de apoio e prepare-se.
- Não coloque qualquer parte do corpo para fora do veículo em hipótese nenhuma.

Exija o uso adequado do veículo

- Faça sua parte para evitar lesões:
- Não dirija com negligência ou imprudência.
- Verifique se os usuários têm 16 anos ou mais e possuem uma carteira de habilitação válida.
- Não permita que as pessoas dirijam após beber álcool ou usar drogas.
- Não permita a utilização em estradas públicas (a menos que estejam também designadas ao acesso para fora de estrada) - podem ocorrer colisões com carros ou caminhões.
- Não ultrapasse a capacidade de passageiros: 3 ocupantes.

Leia e entenda todas as etiquetas de segurança, localize e leia o guia do operador e assista o vídeo de segurança usando o link do código QR ou visite o website da Can-am antes da operação.

Patente : www.brp.com/en/about-brp/patents.html



8021_PT

Etiqueta de aviso sobre a operação geral**Modelos sem CAB****⚠ ADVERTÊNCIA****O uso indevido de veículos fora de estrada pode causar ferimentos graves ou morte****Prepare-se**

- Aperte os cintos de segurança e certifique-se de que as redes ou portas estão devidamente travadas.
- Use capacete aprovado e outros equipamentos de proteção.
- Todos os ocupantes devem se sentar com as costas apoiadas no assento, os pés apoiados no piso ou no apoio para pés e as mãos no volante ou nas barras de apoio.

Permaneça completamente dentro do veículo.

Dirija com responsabilidade

Evite a perda de controle e capotamentos:

- Evite manobras bruscas, declives laterais, patinagens ou derrapagens e nunca empine.
- Evite acelerações bruscas nas curvas, mesmo se estiver arrancando.
- Reduza a velocidade antes de fazer uma curva.
- Prepare-se para subidas, terrenos acidentados, barrancos e outras mudanças de tração e terreno. Evite superfícies pavimentadas.
- Evite beiras de colinas (conduzir em encostas).



8886 PT

Modelos com CAB**⚠ ADVERTÊNCIA****O uso indevido desse veículo pode causar ferimentos graves ou morte****Prepare-se**

- Aperte os cintos de segurança e certifique-se de que as redes ou portas estão devidamente travadas.
- Use capacete aprovado e outros equipamentos de proteção.
- Os passageiros devem se sentar com as costas apoiadas no assento, os pés apoiados no chão ou no apoio para pés e as mãos no volante ou nas manoplas. Permaneça completamente dentro do veículo.

Dirija com responsabilidade

Evite a perda de controle e capotagens:

- Evite manobras bruscas, declives laterais, derrapagens ou dar saltos e nunca empine.
- Evite acelerações bruscas nas curvas, mesmo se estiver saindo de um ponto de parada.
- Reduza a velocidade antes de fazer uma curva.
- Prepare-se para subidas, terrenos acidentados, barrancos e outras mudanças de tração e terreno. Evite superfícies pavimentadas.
- Evite beiras de colinas (conduzir em encostas).



LE 1-800-900-9001

Etiqueta de aviso de passageiro

Modelos sem CAB

ADVERTÊNCIA

PASSAGEIRO(S)

O uso indevido desse veículo pode causar ferimentos graves ou morte

Prepare-se

- Aperte o cinto de segurança e certifique-se de que a rede ou a porta está travada no lugar.
- Use capacete aprovado e outros equipamentos de proteção.

Você deve se sentar com as costas apoiadas no assento, os pés apoiados no chão ou no apoio para pés e as mãos nas barras de apoio. Permaneça completamente dentro do veículo.

Certifique-se de que os ocupantes estão prestando atenção e estejam preparados

Se achar ou sentir que o veículo pode tombar ou capotar, reduza os riscos de lesão:

- Segure firme nas barras de apoio e prepare-se.
- Não coloque qualquer parte do corpo para fora do veículo em hipótese nenhuma.

QUALIFICAÇÕES E RESPONSABILIDADES DO PASSAGEIRO

- Não conduza se tiver usado drogas ou álcool.
- Peça ao usuário reduzir a velocidade ou parar caso se sinta desconfortável durante o percurso.



8897_PT

Modelos com CAB

ADVERTÊNCIA

PASSAGEIRO(S)

O uso indevido desse veículo pode causar ferimentos graves ou morte

Prepare-se

- Aperte o cinto de segurança e certifique-se de que a rede ou a porta está travada no lugar.
- Use capacete aprovado e outros equipamentos de proteção.

Você deve se sentar com as costas apoiadas no assento, os pés apoiados no chão ou no apoio para pés e as mãos nas manoplas. Permaneça completamente dentro do veículo.

Tenha certeza de que o piloto está prestando atenção e que planeja as manobras

Se achar ou sentir que o veículo pode virar ou capotar, reduza os riscos de lesão:

- Segure firme nas barras de apoio e mantenha-se no lugar.
- Não coloque qualquer parte do corpo para fora do veículo em hipótese nenhuma.

QUALIFICAÇÕES E RESPONSABILIDADES DO PASSAGEIRO

- Não pilote se tiver usado drogas ou álcool.
- Peça ao piloto para reduzir ou parar caso se sinta desconfortável durante o percurso.



704906125A_PT

Capotamento — Etiquetas de aviso**Lado esquerdo****⚠️ ADVERTÊNCIA**

Esteja preparado em caso de capotamento

Se o veículo tombar, qualquer parte de seu corpo (como braços, pernas ou cabeça) que estiver para fora do cockpit poderá ser esmagada pela gaiola ou por outras partes do veículo.

Aperte o cinto de segurança e certifique-se de que a rede e/ou a porta está(ão) devidamente travada(s) para evitar que você projete braços ou pernas para fora.



NUNCA segure a gaiola ao andar no veículo.

NUNCA tente evitar um capotamento usando o braço ou perna.



704909028_PT

Lado direito**⚠️ ADVERTÊNCIA**

Esteja preparado em caso de capotamento

Se o veículo tombar, qualquer parte de seu corpo (como braços, pernas ou cabeça) que estiver para fora do cockpit poderá ser esmagada pela gaiola ou por outras partes do veículo.

Aperte o cinto de segurança e certifique-se de que a rede e/ou a porta está(ão) devidamente travada(s) para evitar que você projete braços ou pernas para fora.



NUNCA segure a gaiola ao andar no veículo.

NUNCA tente evitar um capotamento usando o braço ou perna.



704909030_PT

Seleção 2WD/4WD — Etiqueta de aviso

⚠️ ADVERTÊNCIA

P
R
N
H
L

Coloque a alavanca de câmbio na posição PARK (P) antes de sair do veículo.
O veículo poderá rolar se não estiver na posição PARK.

Para o veículo e acione o freio antes de usar a alavanca de câmbio, o acionador de tração 2WD/4WD e o interruptor de trava do diferencial traseiro.

É preciso usar baixa marcha se a carga útil total for superior a 226 kg (500 lb).

A carga útil total inclui o peso do piloto, do passageiro, da carga, dos acessórios e o peso no engate do reboque, se aplicável.

8124_PT

Pressão e carga máxima dos pneus — Etiqueta de aviso

⚠️ ADVERTÊNCIA

NUNCA leve um passageiro no compartimento de carga ou na porta.
NUNCA coloque um recipiente com gasolina dentro do compartimento de carga enquanto estiver enchendo-o. Isso pode levar a uma explosão.

NUNCA exceda a capacidade de carga do veículo (veja a tabela), inclusive o peso do operador, passageiros, carga, acessórios e o peso no engate do reboque, se aplicável.

NUNCA exceda a CAPACIDADE DE CARGA TRASEIRA (veja a etiqueta abaixo), igualmente distribuída (inclui o peso no engate do reboque, se aplicável).

SEMPRE prenda a carga.

Pressão incorreta dos pneus ou sobrecarga pode causar perda de controle. A perda de controle do veículo pode resultar em ferimentos graves ou morte.

- Um pneu com pouco ar pode sair do aro da roda.

Para reduzir o risco de perda de controle ou perda de carga:

Ao colocar uma carga:

- Posicione a carga em direção à frente e ao centro e o mais baixo possível.
- Trave a tampa do bagageiro.

Ao transportar uma carga:

- Reduza a velocidade e faça curvas gradualmente.
- Evite morros e terreno acidentado.
- Deixe uma distância maior para parar.



	PACOTE	3 OCUPANTES		6 OCUPANTES		
		XMR	OUTROS	XMR	OUTROS	
		NÃO	NÃO	NÃO	NÃO	
	PORTAS					
	PNEU FRIO PRESSÃO	DIANTEIRA: kPa (psi) TRASEIRA: kPa (psi)	97 (14) 179 (26)	97 (14) 124 (18)	152 (22) 165 (24)	
	CAPACIDADE MÁX. DE PESO:	kg (lb)	545 (1200)		612 (1350)	
CALIFORNIA	CARGA MÁXIMA:	kg (lb)	272 (600)		272 (600)	
	CAPACIDADE MÁX. DE PESO:	kg (lb)	680 (1500)	739 (1630)	785 (1730)	794 (1750)
OUTROS	CARGA MÁXIMA:	kg (lb)	454 (1000)		454 (1000)	

Consulte o Manual do Proprietário para mais informações sobre o uso do compartimento de carga.

70989892_PT

Puxando uma carga usando a gaiola – Etiqueta de aviso

⚠️ ADVERTÊNCIA

NUNCA prenda uma carga à gaiola. Isso pode causar a capotagem do veículo. Para puxar uma carga, use o engate do reboque.

8188_PT

Transporte e reboque do veículo – Etiquetas de aviso**⚠ ADVERTÊNCIA**

NUNCA reboque esse veículo orientado para trás com um para-brisa posicionado. Isto pode quebrar o para-brisa.

SEMPRE reboque esse veículo orientado para frente.

8690_PT

**Porta inteiraça – Etiqueta de aviso****⚠ ADVERTÊNCIA**

Para reduzir o risco de ferimentos sérios ou morte, leia as etiquetas de segurança e siga estas regras. A porta não se destina a reter e/ou proteger os ocupantes.

- SEMPRE** :
- Prenda o cinto de segurança.
 - Mantenha o corpo inteiro dentro do cockpit.
 - Antes de dirigir, trave a porta.
 - Prenda a rede lateral quando a porta for removida do veículo.

- NUNCA** :
- Coloque seu cotovelo na porta durante a condução.

8691_PT

Meia porta — Etiquetas de advertência

⚠ AVISO

NÃO coloque seu braço para fora do veículo, há um risco de FERIMENTO GRAVE.

Lado esquerdo



Lado direito



**Utilização fora de estrada –
Etiqueta de aviso**

⚠ WARNING
This vehicle is an off road vehicle not intended for use on public roads

⚠ ADVERTÊNCIA
Este veículo é do tipo fora de estrada, portanto não destina-se ao uso em vias públicas.

7881_PT

Puxando um reboque – Etiqueta de aviso

⚠ ADVERTÊNCIA

Ao puxar um reboque:

- Coloque a alavanca de câmbio na primeira marcha (L).
- Reduza a velocidade e faça curvas graduais.
- Evite morros e terreno acidentado.
- Deixe uma distância maior para parar.

8689_PT

**Ponto de esmagamento do
compartimento de carga - Etiqueta
de aviso**

⚠ ADVERTÊNCIA



Ponto de esmagamento. Mantenha-se afastado ao baixar o compartimento de carga.

8688_PT

Instalação do guincho - Etiqueta de aviso

⚠ ADVERTÊNCIA

Sempre use o polo da bateria para aterrar o guincho. Fazer isso pode induzir um sinal de direção assistida indesejado, resultando em um comando de direção não intencional. Em determinadas circunstâncias, um comando de direção não intencional pode levar à perda de controle do veículo, aumentando o risco de acidentes.

8273_PT

**Pesos do reboque e engate -
Etiqueta de aviso**

⚠ ADVERTÊNCIA

O carregamento incorreto de um reboque pode provocar a perda de controle. Equilibre a carga uniformemente.

PESO MÁXIMO DO REBOQUE:	1134 kg	2500 lb
PESO MÁXIMO DO ENGATE:	114 kg	250 lb

704807650_PT

**Líquido de arrefecimento quente -
Etiqueta de advertência**



**Escapamento — Pictograma de
peça quente**

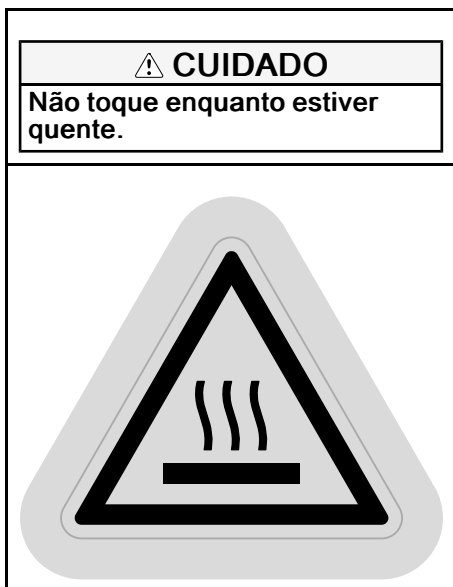

Pictograma de segurança moldado

Ilustração da tampa traseira moldada



Etiqueta suspensa de conformidade

Advertência da Proposta 65 da Califórnia - Etiqueta de pendurar

Aplicável para todos os modelos no Canadá e Estados Unidos ou em toda parte, exceto Canadá e Estados Unidos quando equivalente a um modelo certificado para os Padrões da EPA dos EUA.

 **ADVERTÊNCIA.** A operação, assistência e manutenção de um veículo fora de estrada podem expor você a produtos químicos, incluindo gases de escapamento, monóxido de carbono, ftalatos e chumbo que são conhecidos no estado da Califórnia como produtos que podem causar câncer e defeitos de nascença ou outros problemas no aparelho reprodutor.

Para minimizar a exposição, evite a inalação de gases de escapamento, não coloque o motor em marcha lenta exceto conforme necessário, efetue a manutenção de seu veículo em uma área bem ventilada e utilize luvas ou lave as mãos frequentemente durante a manutenção do seu veículo.

Para mais informações, acesse www.P65Warnings.ca.gov/products/passenger-vehicle



704906872

ETIQUETAS IMPORTANTES NO PRODUTO (TODOS OS PAÍSES, EXCETO CANADÁ/ESTADOS UNIDOS)

Etiquetas de segurança

Leia e entenda todas as etiquetas de segurança do seu veículo.

Essas etiquetas estão afixadas no veículo para a segurança do operador, dos passageiros e outras pessoas.

As seguintes etiquetas estão no seu veículo e devem ser consideradas como partes permanentes do veículo. Elas devem estar sempre limpas e visíveis. Caso alguma etiqueta esteja faltando ou danificada, é preciso substituí-la. As etiquetas de segurança são gratuitas. Visite uma

concessionária autorizada da Can-Am Off-Road.

Após a substituição de peças com advertências, certifique-se de encomendar (gratuitamente) as advertências de segurança aplicáveis, se ainda não estiverem instaladas na peça de reposição.

OBSERVAÇÃO:

Caso haja alguma discrepância entre o que está escrito neste manual e no veículo, as etiquetas de segurança do veículo têm precedência sobre as etiquetas deste manual.

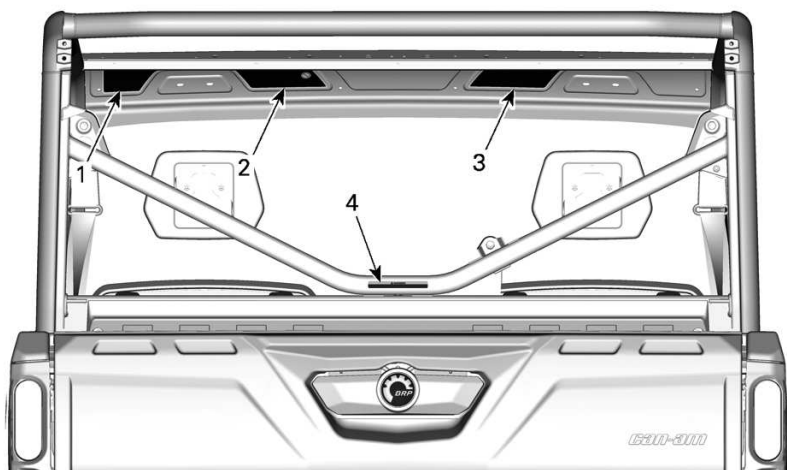

TÍPICO

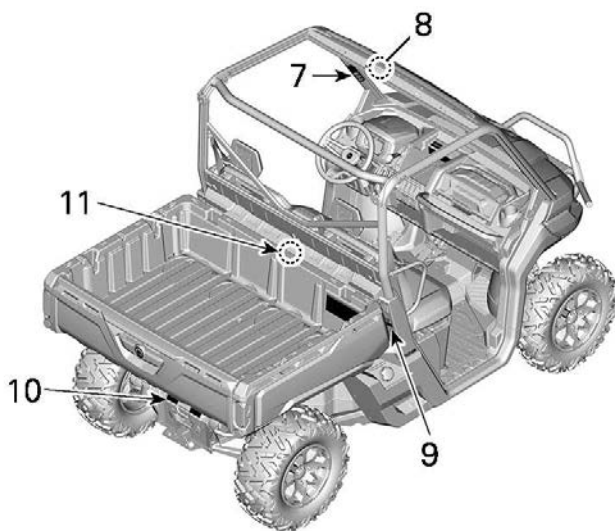
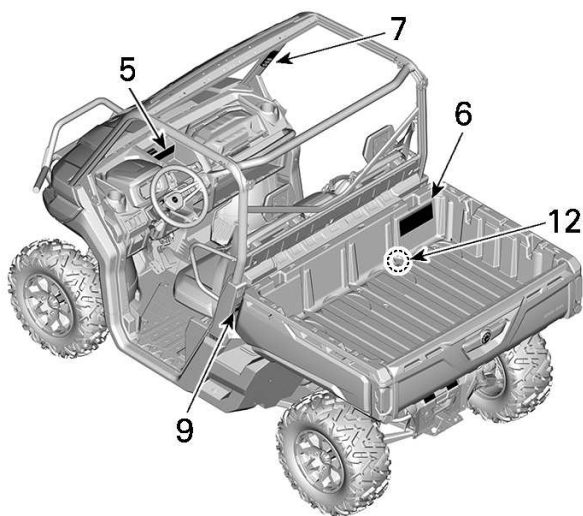

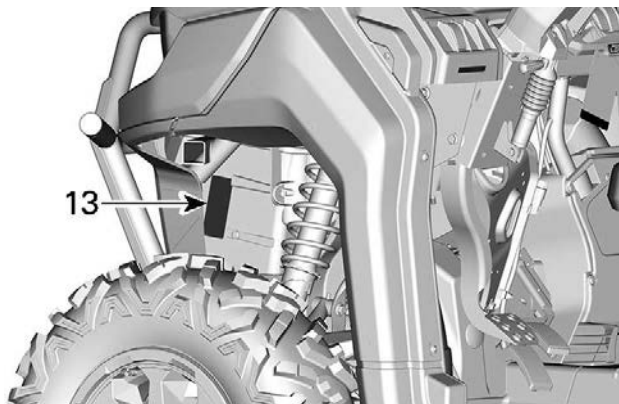

1. Advertência geral
2. Advertência geral de operação
3. Advertência de passageiro
4. Puxando uma carga usando a gaiola
5. Seleção 2WD/4WD
6. Pressão e carga máxima dos pneus
7. Capotamento
8. Transporte e reboque do veículo
9. Ponto de articulação do compartimento de carga
10. Peso do reboque e engate
11. Líquido de arrefecimento quente
12. Escapamento
13. Instalação do guincho

Etiqueta de aviso do piloto

⚠ AVISO

- Leia e compreenda todas as etiquetas de segurança, localize e leia o Manual do proprietário.
- Use sempre capacete aprovado e vestuário de proteção.
- Use os cintos de segurança e assegure-se de que a rede ou porta esteja firmemente travada no lugar.
- Use sempre proteção auditiva.
- Todo piloto deve se sentar com as costas apoiadas no assento, os pés apoiados no piso ou no apoio para pés e as mãos no volante ou nas barras de apoio.
- Se achar ou sentir que o veículo pode tombar ou capotar, reduza os riscos de lesão: Segure firme no volante ou nas manoplas e mantenha-se no lugar. Não coloque qualquer parte do corpo para fora do veículo em hipótese nenhuma.
- Sempre permaneça completamente dentro do veículo.

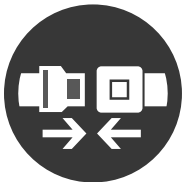

7947

Etiqueta de aviso geral

⚠ AVISO

- Confirme que os usuários têm 16 anos ou mais e possuem uma carteira de habilitação válida.
- Não ultrapasse a capacidade de passageiros: 3 ocupantes.
- Não permita que as pessoas dirijam após fazer uso de álcool ou drogas.
- Evite a perda de controle e capotamentos:
 - Evite manobras bruscas, declives laterais, patinagens ou derrapagens e nunca empine.
 - Evite acelerações bruscas nas curvas, mesmo quando estiver dando partida.
 - Reduza a velocidade antes de fazer uma curva.
 - Planeje-se para subidas, terrenos difíceis e outras mudanças na tração e no terreno.
 - Evite superfícies pavimentadas.
 - Evite beiras de colinas (conduzir em encostas).
- Capotamentos causaram lesões graves e morte, mesmo em áreas planas e abertas.
- Não permita a operação em vias públicas (a menos que seja designada para acesso de veículos fora de estrada) – podem ocorrer colisões com carros e caminhões.
- Assista ao filme de segurança usando o link do código QR ou acesse o website do Can-Am antes do uso.

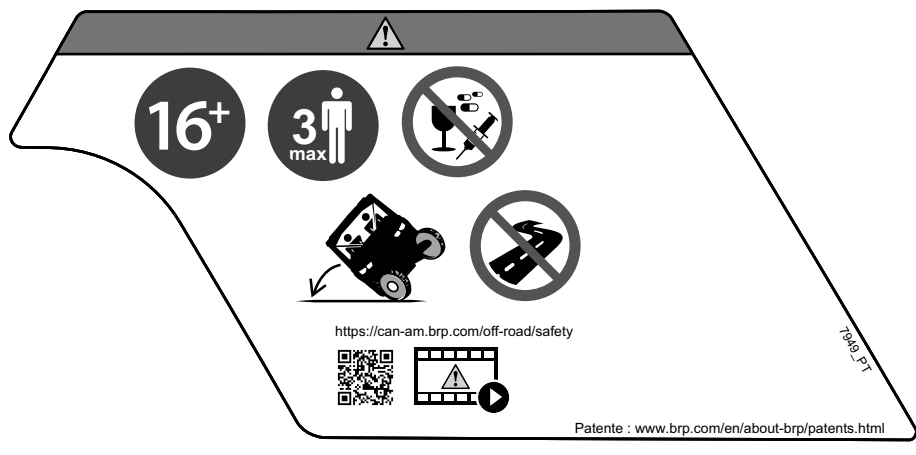

Etiqueta de aviso de passageiro

⚠ AVISO

- Use sempre capacete aprovado e vestuário de proteção.
- Use sempre proteção auditiva.
- Aperte os cintos de segurança e assegure-se de que a rede ou a porta estejam firmemente travadas no lugar.
- Os passageiros devem se sentar com as costas apoiadas no assento, os pés apoiados no chão ou no apoio para os pés e as mãos nas barras de apoio.
- Se achar ou sentir que o veículo pode virar ou capotar, reduza os riscos de lesão:
 - Segure firme no volante ou nas manoplas e mantenha-se no lugar.
 - Não coloque qualquer parte do corpo para fora do veículo em hipótese nenhuma.
- Sempre permaneça completamente dentro do veículo.
- Não permita que as pessoas dirijam após fazer uso de álcool ou drogas.



Pressão e carga máxima dos pneus – Ilustração de advertência

⚠ AVISO

- Localize e leia o manual do operador. A pressão incorreta dos pneus ou a sobrecarga do veículo pode levar à perda de controle, resultando em FERIMENTOS GRAVES ou MORTE.
- Sempre mantenha a pressão dos pneus correta conforme mostrado.
- NUNCA exceda a capacidade de carga, incluindo o peso do operador, carga, acessórios (e incluindo peso do engate do reboque, se aplicável).
- Não sobrecarregue o bagageiro.
- NUNCA coloque um recipiente com gasolina dentro do bagageiro enquanto estiver abastecendo-o. Isso pode levar a uma explosão.
- NUNCA transporte passageiro no porta-luvas ou no porta-malas.

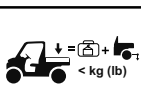
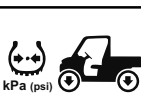

		97 (14)	124 (18)	680 (1500)	454 (1000)
3x	XMR	97 (14)	179 (26)	680 (1500)	454 (1000)
3x		124 (18)	138 (20)	771 (1700)	454 (1000)
6x		152 (22)	165 (24)	794 (1750)	454 (1000)



INT

8894_PT

Capotamento – Etiquetas de aviso

⚠ AVISO

- Nunca tente impedir um capotamento usando o braço ou a perna.
- Nunca segure a gaiola ao andar no veículo.
- Use os cintos de segurança e assegure-se de que a rede ou porta esteja firmemente travada no lugar.

Lado esquerdo

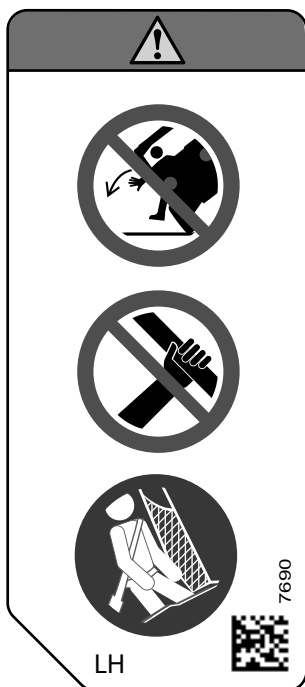

Lado direito

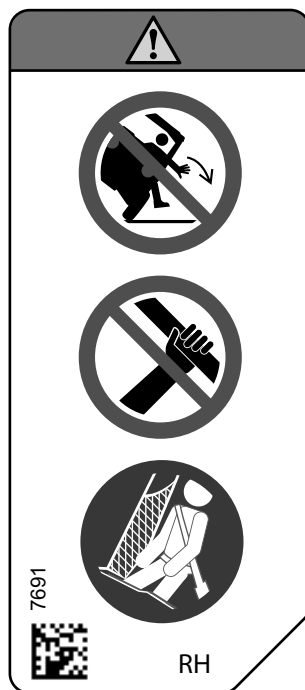

Seleção 2WD/4WD – Etiqueta de aviso

⚠ AVISO

- Pare o veículo e aplique o freio antes de usar a alavanca de marchas e o interruptor 2WD/4WD.
- Quando o peso dos ocupantes, da carga e do reboque estiver acima de 225 kg (500 lb), coloque a alavanca de câmbio em marcha lenta (L).
- Coloque a alavanca de câmbio na posição PARK (P) antes de sair do veículo. O veículo poderá rolar se não estiver na posição PARK.

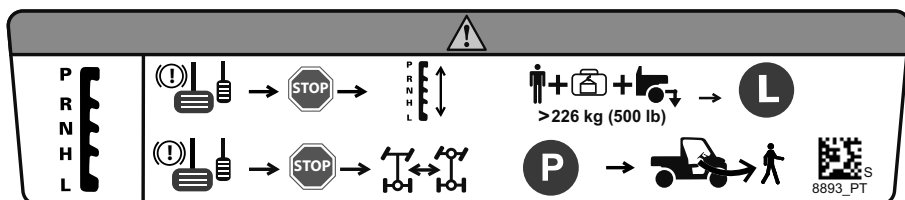

Pesos do reboque e engate – Ilustração de advertência

⚠ AVISO

- Peso de reboque MÁXIMO: 1134 kg (2500 lb)
- Peso MÁXIMO do engate: 114 kg (250 lb)
- Ao puxar um trailer, coloque a alavanca de câmbio no intervalo de baixa velocidade (L).
- Reduza a velocidade e faça curvas gradualmente.
- Evite morros e terreno acidentado.
- Deixe uma distância maior para parar.





<1134 kg (2500 lb) 11121 N
<114 kg (250 lb) 1112 N





8321_PT

Ponto de esmagamento do compartimento de carga - Etiqueta de aviso

⚠ AVISO

- Ponto de esmagamento. Mantenha-se afastado ao baixar o compartimento de carga.





7956

Puxando uma carga usando a gaiola – Etiqueta de aviso

⚠ AVISO

- NUNCA prenda uma carga à gaiola. Isso pode causar a capotagem do veículo. Use somente o engate do reboque ou o gancho para puxar uma carga.







7694

**Transporte e reboque do veículo –
Etiquetas de aviso**

⚠ AVISO

- Nunca reboque esse veículo orientado para trás com um para-brisa posicionado. Isto pode quebrar o para-brisa.
- Reboque este veículo virado para frente.

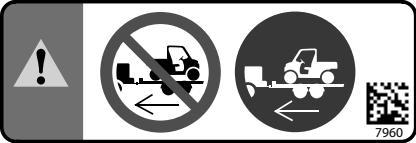

Instalação do guincho - Etiqueta de aviso

⚠ AVISO

- Nunca use o chassi perto deste local para aterrar qualquer componente elétrico, como um guincho.
- Quando em uso, o componente elétrico pode induzir um sinal de direção assistida indesejado, resultando em um comando de direção não intencional.
- Em determinadas circunstâncias, um comando de direção não intencional pode levar à perda de controle do veículo, aumentando o risco de FERIMENTOS graves ou MORTE.

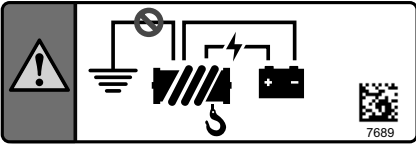

**Líquido de arrefecimento quente -
Etiqueta de advertência**

⚠ AVISO

Não abra se estiver QUENTE.



Partida a frio - Etiqueta de aviso

Essa etiqueta está localizada no compartimento de manutenção dianteiro.

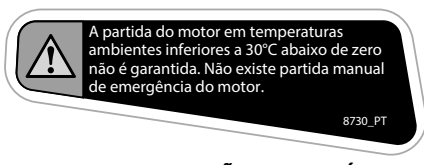

SOMENTE NA UNIÃO EURASIÁTICA

Escapamento – Ilustração de peça quente



Pictograma de segurança moldado

Ilustração da tampa traseira moldada



RELATANDO DEFEITOS DE SEGURANÇA

No Canadá, se você achar que o seu veículo tem um defeito que possa provocar um acidente, ferimentos ou morte, informe imediatamente a Transport Canada além de notificar a Bombardier Recreational Products Inc.

Caso a Transport Canada receba queixas semelhantes, poderá abrir uma investigação e caso conclua que exista um defeito de segurança em um grupo de veículos, poderá determinar uma campanha de recall e solução. Entretanto, a Transport Canada não pode se envolver em qualquer problema individual entre o cliente e a concessionária ou a Bombardier Recreational Products Inc.

Para entrar em contato com a Transport Canada:



819-994-3328 (região Gatineau-Ottawa ou internacional)
Ligação gratuita: 1 800-333-0510 (Canadá)



Transport Canada - ASFAD
330 Sparks Street
Ottawa, ON
K1A 0N5



<https://www.tc.gc.ca/recalls>

INFORMAÇÕES DO VEÍCULO

CONTROLES PRINCIPAIS

É importante conhecer a localização e o funcionamento de todos os controles e desenvolver e praticar o uso regular e coordenado dos mesmos.

OBSERVAÇÃO:

As etiquetas de segurança de alguns veículos não são mostradas nas ilustrações. Para obter informações sobre as etiquetas de segurança dos veículos, consulte a seção *Etiquetas importantes no produto*.

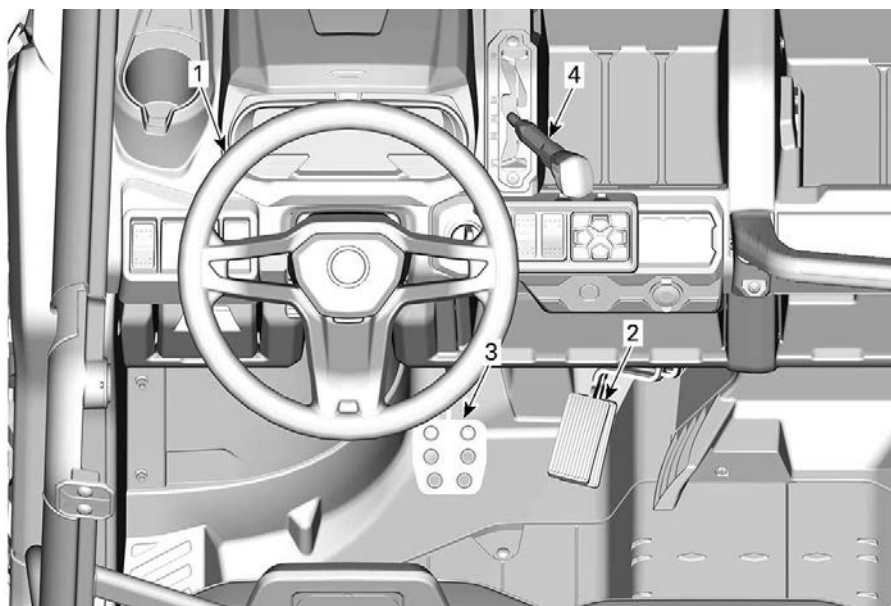

1. Volante
2. Pedal do acelerador
3. Pedal do freio
4. Câmbio

Volante

O volante está localizado na frente do assento do motorista.

O volante vira o veículo para a direita ou para a esquerda.

Vire o volante na direção que deseja ir.

Segure o volante com as duas mãos, sem envolver os polegares ao redor do mesmo.

⚠ CUIDADO

Em trilhas difíceis ou ao cruzar um obstáculo, o volante pode, repentinamente, virar para um lado, causando ferimentos nas mãos ou nos pulsos se os polegares estiverem envolvidos no volante.

Uma direção dinâmica assistida (DPS) reduz o esforço necessário para virar o volante.

Pedal do acelerador

O pedal do acelerador está localizado do lado direito do pedal do freio.

O pedal do acelerador controla a velocidade do motor.

Para aumentar ou manter a velocidade do veículo, pressione o pedal do acelerador com o pé direito.

Para diminuir a velocidade do veículo, solte o pedal do acelerador.

O pedal do acelerador é acionado por mola e deve voltar à posição de descanso (posição normal) quando não estiver sendo pressionado.

Pedal do freio

O pedal do freio está localizado do lado esquerdo do pedal do acelerador.

A função do pedal do freio é reduzir a velocidade ou parar o veículo.

Para diminuir a velocidade do veículo ou para parar o veículo, pressione o pedal do freio com o pé direito.

O pedal do freio é acionado por mola e deve voltar à posição de descanso quando não estiver sendo pressionado.

Alavanca de câmbio

A alavanca de câmbio fica localizada no console superior à direita do volante.

Esta alavanca é usada para trocar a posição da caixa de câmbio.

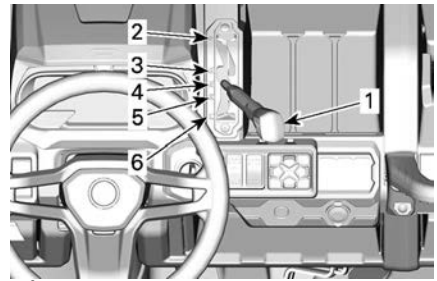

TÍPICO

1. Alavanca de câmbio
2. Estacionamento
3. Marcha à ré (Reverse)
4. Ponto morto
5. Faixa alta (à frente)
6. Faixa baixa (à frente)

O veículo precisa ser parado e os freios acionados antes de se selecionar qualquer marcha.

⚠ AVISO

Essa caixa de câmbio não foi projetada para ser alterada com o veículo em movimento.

Estacionamento

A posição de estacionamento trava a caixa de câmbio para ajudar a impedir a movimentação do veículo.

⚠ AVISO

Use sempre a posição de estacionamento (P) quando o veículo estiver desligado. O veículo poderá se mover se a alavanca de câmbio não estiver colocada na posição P (Estacionamento).

AVISO

Use a faixa de velocidade baixa para puxar um reboque, transportar carga pesada, atravessar obstáculos ou subir e descer colinas.

Ré

A posição da marcha à ré permite que o veículo ande para trás.

Dependendo da configuração específica do seu veículo, um alarme reserva pode estar equipado no veículo. Ele será ativado automaticamente, quando a engrenagem reversa for selecionada.

OBSERVAÇÃO:

Na operação em marcha à ré, a RPM do motor fica limitada, limitando assim a velocidade da marcha à ré do veículo.

⚠ AVISO

Se estiver descendo uma ladeira na ré, a gravidade pode aumentar a velocidade do veículo acima da velocidade de ré segura.

Ponto morto

A posição de ponto morto desengata a caixa de câmbio.

Faixa alta (à frente)

Esta posição seleciona a faixa de velocidade alta da caixa de câmbio. É a posição normal para dirigir. Ela permite que o veículo atinja a sua velocidade máxima.

Faixa baixa (à frente)

Esta posição seleciona a faixa de velocidade baixa da caixa de câmbio. Ela permite que o veículo se mova lentamente com torque máximo nas rodas.

CONTROLES SECUNDÁRIOS

Alguns recursos podem não ser aplicáveis ao seu modelo ou podem ser opcionais.

As etiquetas de segurança de alguns veículos não são mostradas nas ilustrações.

Para obter informações sobre as etiquetas de segurança dos veículos, consulte a seção *Etiquetas importantes no produto*.

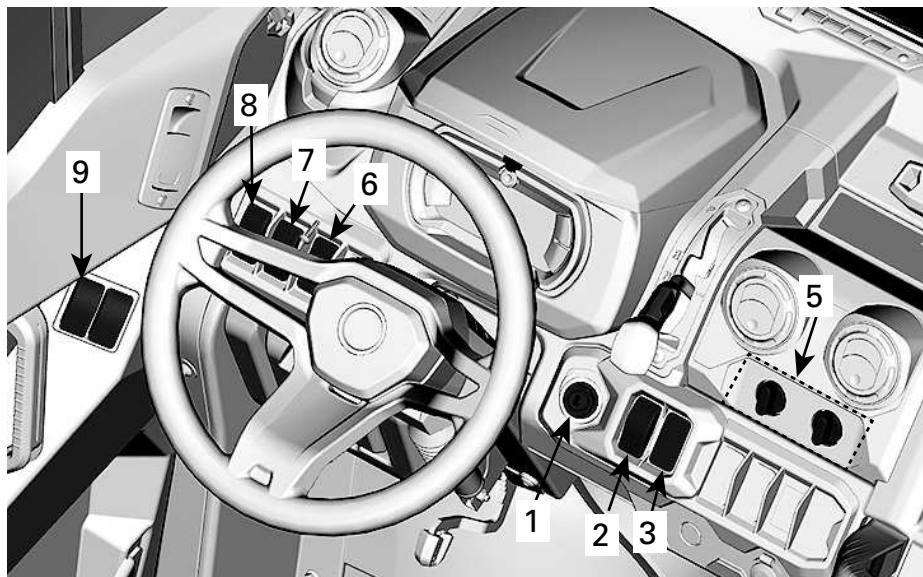

TÍPICA - MODELOS COM CABINE COM O SISTEMA DE AQUECIMENTO MOSTRADO

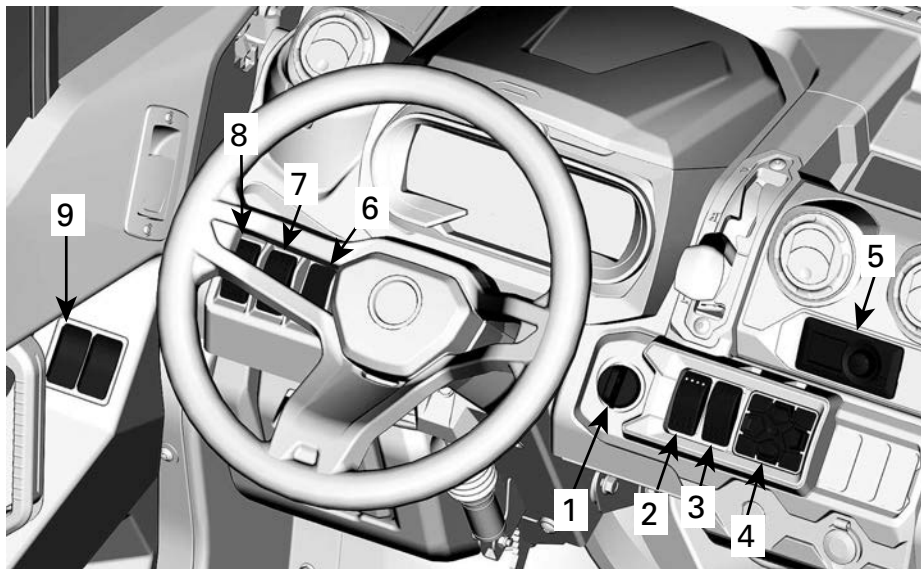

TÍPICA - MODELOS COM CABINE COM AQUECIMENTO E CA MOSTRADOS

1. Interruptor de ignição
2. Interruptor 2WD/4WD
3. Interruptor do diferencial traseiro
4. Teclado (utilização com o display digital de 7,6 pol.)
5. Controle de climatização
6. Interruptor da buzina (nos modelos aplicáveis)
7. Interruptor do guincho
8. Interruptor regulador de intensidade do farol
9. Interruptores da janela de alimentação

Chave de ignição e chaves

O interruptor de ignição está localizado na área do console superior.

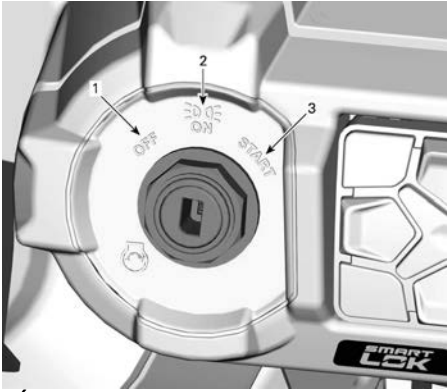

TÍPICO

1. DESL.
2. LIG.
3. PARTIDA

DESL.

A chave pode ser inserida ou removida apenas nesta posição.

Na posição DESL., o sistema elétrico do veículo fica desativado.

O motor é desligado colocando-se o interruptor de ignição na posição DESL.

LIG.

Quando a chave é colocada nessa posição, o sistema elétrico do veículo é ativado.

O painel deve ativar.

As luzes do veículo se acendem.

O motor pode ser ligado.

PARTIDA

Esta posição liga o motor.

OBSERVAÇÃO:

Se o interruptor de ignição for deixado na posição LIG. por mais de 30 minutos, o motor não ligará, a menos que o interruptor de ignição seja colocado na posição DESL. e novamente na posição LIG.

Chaves

Chave básica

O veículo é entregue com duas chaves básicas.

Essas 2 chaves mecânicas não têm restrições quanto à velocidade ou ao torque.

D.E.S.S. Chave (disponível como uma opção)

Para obter informações sobre todas as opções relacionadas à D.E.S.S., consulte uma concessionária Can-Am Off-Road.

Sistema de Segurança com Codificação Digital (D.E.S.S.)

As chaves de ignição contêm um circuito eletrônico que traz um número de série eletrônico único.

O sistema D.E.S.S. lê o código de chave e permite a partida do motor para as chaves que ele reconhece.

Este veículo pode ser operado utilizando-se 3 tipos diferentes de programação de chave:

- Trabalho
- Normal
- Desempenho

Consulte sua concessionária para obter todas as informações.

OBSERVAÇÃO:

Chaves adicionais estão disponíveis na sua concessionária como acessório.

⚠ AVISO

Capotamentos, tombamentos, colisões e perda de controle resultando em sérios ferimentos ou morte podem acontecer tanto com a chave normal como com a chave de desempenho. O uso da chave normal não deve substituir a preparação, qualificação e operação criteriosa de um condutor.

Performance key (Chave de desempenho)

A chave de desempenho permite o usuário alcançar o torque total do motor, bem como a velocidade máxima do veículo.

Isso pode ser útil para pilotos que preferem resposta mais decisiva da aceleração e em ambientes onde velocidades mais altas e maior aceleração sejam apropriadas. Por exemplo, em trilhas largas e retas, os operadores podem preferir a chave de desempenho.

D.E.S.S. Opcional

A chave normal limita a velocidade do veículo a 70 km/h (43 MPH) e reduz o torque em 10%.

Chave de trabalho

A chave de trabalho permite a utilização de 100% do torque máximo do motor, mas limita a velocidade do veículo para 40 km/h (25 MPH).

⚠ AVISO

Em declives acentuados, o limitador de velocidade do motor talvez não impeça que o veículo acelere além de sua velocidade.

Essa chave pode ser útil para operadores que preferem uma aceleração mais gradual ou para dirigir em ambientes onde a velocidade total e a

alta aceleração não são desejáveis. Por exemplo, em trilhas estreitas e com muito vento, os operadores podem preferir a chave normal.

D.E.S.S. Flexibilidade

O D.E.S.S. do veículo pode ser programado pela concessionária Can-Am Off-Road autorizada para aceitar até oito chaves diferentes.

Se você tiver mais do que um veículo equipado com D.E.S.S., cada um pode ser programado por sua concessionária autorizada Can-Am Off-Road para aceitar as chaves D.E.S.S. do outro veículo.

Interruptor 2WD/4WD

Modelos sem Smart-Lok

O interruptor 2WD/4WD está localizado no console superior.

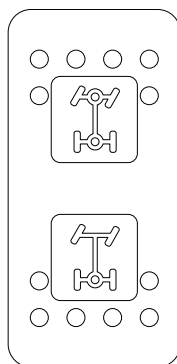

Esse interruptor seleciona o modo de tração nas 2 ou 4 rodas quando o veículo está parado.

AVISO

O veículo deve estar parado para que o seletor 2WD/4WD possa ser ativado ou desativado. Podem ocorrer danos mecânicos se o interruptor for ativado ou desativado com o veículo em movimento.

O modo 4WD é acionado quando o interruptor é pressionado para cima.

O modo 2WD é acionado quando o interruptor é pressionado para baixo. Assim, o veículo fica apenas com tração na roda traseira.

Interruptor de travamento do diferencial traseiro

O interruptor de travamento do diferencial traseiro está localizado no console superior.

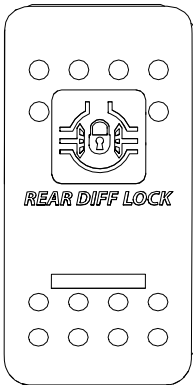

Esse interruptor permite travar o diferencial traseiro.

AVISO

O veículo deve estar parado para que o interruptor do diferencial possa ser ativado ou desativado. Podem ocorrer danos mecânicos se o interruptor for ativado ou desativado com o veículo em movimento.

O diferencial traseiro é travado quando o interruptor é empurrado para cima e destravado quando o interruptor é empurrado para baixo.

Teclado

O teclado é usado para navegação pelos vários menus e opções quando

o *Display Digital de 7,6 pol.* está instalado.

O teclado está localizado no console superior.

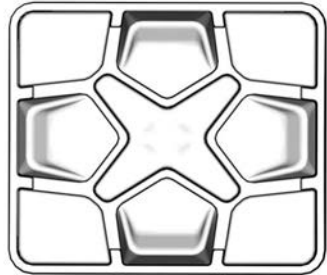

Controles de climatização

Somente modelos CAB

A unidade de controle de climatização está localizada no centro do console superior.

Ela controla o fluxo e a temperatura do ar que circula no veículo.

Consulte *Sistema de controle de climatização* em *EQUIPAMENTO (PÁGINA 82) EQUIPAMENTO* para obter as instruções de operação.

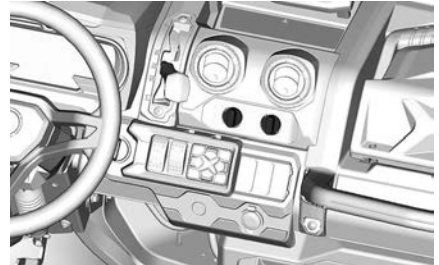

MODELOS SEM CA



MODELOS EQUIPADOS COM CA

AVISO

O módulo de controle de climatização instalado nos modelos Limited não é à prova d'água nem resistente à água.

Interruptor da buzina (em modelos aplicáveis)

Para ativar a buzina, pressione o interruptor.

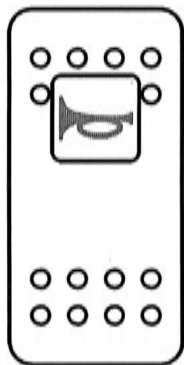

Interruptor do guincho

O guincho pode ser controlado de dentro e de fora do veículo com o interruptor de controle do guincho que fica localizado no console superior.

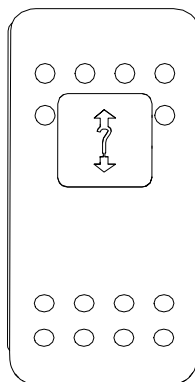

Consulte o *Manual do guincho* incluído no veículo para obter instruções adequadas de operação do guincho.

Chave de seleção do farol dianteiro

O interruptor regulador de intensidade está localizado no console superior.

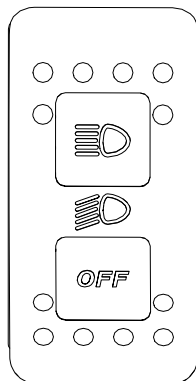

Este interruptor é usado para selecionar entre a posição DESL. dos faróis principais, farol alto e farol baixo.

Interruptores da janela de alimentação

Os interruptores da janela de alimentação estão localizados no painel da porta. Dois interruptores no lado do condutor e um no lado do passageiro.

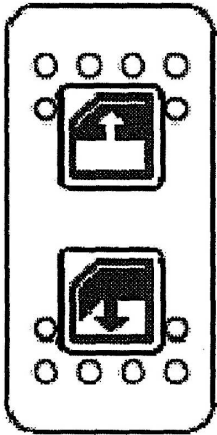

1. Pressione o interruptor para abrir a janela.
2. Levante o interruptor para fechar a janela.

EQUIPAMENTO

Alguns recursos podem não ser aplicáveis ao seu modelo ou podem ser opcionais.

Algumas etiquetas do produto não são mostradas nas ilustrações.

Para obter informações relativas às etiquetas de segurança, consulte *Etiquetas importantes no produto*.

Volante Ajustável

A altura do volante de direção é ajustável.

Ajuste a altura do volante de modo que fique em frente ao seu peito, não em frente à sua cabeça.

Para ajustar a altura do volante:

1. Destrave o volante puxando a alavanca de inclinação na sua direção.
2. Mova o volante para a posição desejada.
3. Solte a alavanca de inclinação para travar o volante no lugar.

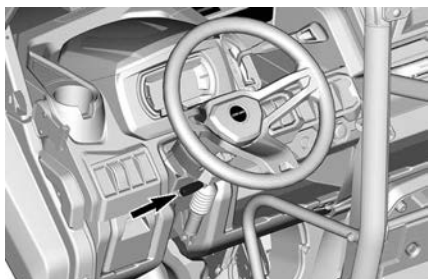

⚠ AVISO

Nunca ajuste a altura do volante enquanto estiver dirigindo. Você pode perder o controle.

Porta-copos

Modelos CAB

Dois porta-copos estão localizados no console central.

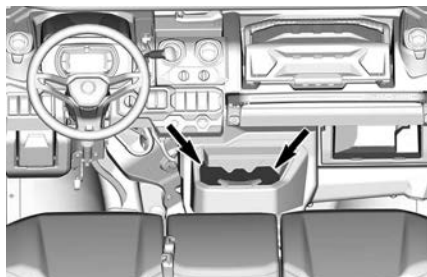

Todos exceto os modelos CAB

Dois porta-copos estão localizados em cada lado do painel, perto dos pontos de fixação das redes laterais.

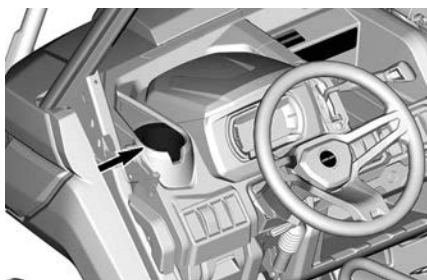

Todos os modelos

Dois porta-copos adicionais estão disponíveis na parte de trás do encosto do assento de passageiros central.

Para acessá-los, abaixe o encosto do assento.

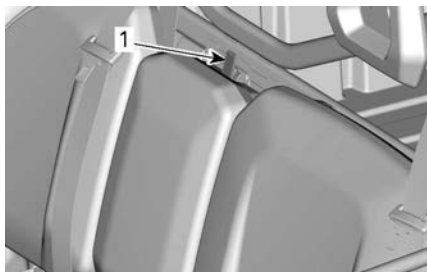

TÍPICO

1. Mecanismo de travamento por clipe do encosto

**TÍPICO**

1. Porta-copos do encosto central do passageiro

OBSERVAÇÃO:

Não use os porta-copos enquanto estiver dirigindo em condições difíceis.

Barra de apoio dos passageiros

Os passageiros têm acesso a uma barra de apoio dianteira, localizada em frente aos seus assentos.

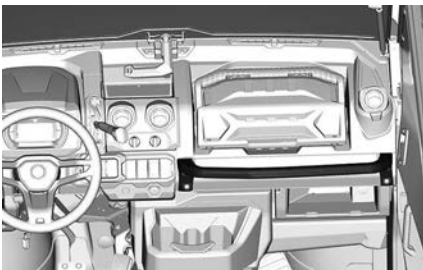

Ajuste a posição do assento para obter uma empunhadura sólida e confortável nas barras de apoio. Consulte *Assento do passageiro* para obter o procedimento de ajuste.

Segurar nas manoplas ajuda os passageiros a se equilibrarem com o movimento do veículo e ajuda a manter braços e corpo dentro do cockpit em caso de capotagem.

⚠ AVISO

Nunca use nenhuma parte da gaiola do veículo como barra de apoio. As mãos podem ser atingidas ou esmagadas por objetos fora do cockpit em caso de tombamento.

Compartimentos de armazenamento

O veículo é equipado com bagageiros desenvolvidos para transportar objetos leves.

Bagageiro do painel multifuncional

Um pequeno bagageiro está disponível acima do painel multifuncional.

**Bagageiro do motorista**

Do lado do assento do piloto existe um pequeno porta-objetos.

Puxe a alça para girá-lo até abrir.

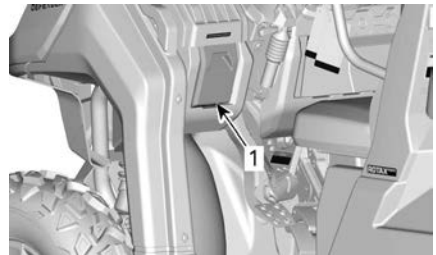
**TÍPICO**

1. Porta-objetos do lado do motorista

Caixa de Ferramentas Removível

A caixa de ferramentas removível está localizada no console superior em frente ao assento do passageiro.

Abertura da tampa da caixa de ferramentas

⚠ AVISO

Antes de dirigir, certifique-se sempre de que a caixa de ferramentas está presa ao veículo e a tampa está travada.

1. Empurre a trava para baixo e levante a tampa.



2. Para fechar a tampa, abaixe-a e empurre a trava para cima.

Remoção e fixação da caixa de ferramentas

⚠ AVISO

Antes de dirigir, certifique-se sempre de que a caixa de ferramentas está presa ao veículo e a tampa está travada.

1. Para remover a caixa de ferramentas do veículo, levante a sua alça de transporte.
2. Para prender a caixa de ferramentas no lugar, posicione-a com cuidado e abaixe a alça de transporte.



FIXAÇÃO DA CAIXA DE FERRAMENTAS NO LUGAR

Compartimento de carga embaixo do assento

Está disponível um porta-objetos removível e conveniente sob o assento.



TÍPICO

1. Porta-objetos sob o assento

Para remover o porta-objetos sob o assento, levante o assento do passageiro direito e remova o porta-objetos sob o assento, puxando-o para cima.



TÍPICO

OBSERVAÇÃO:

Ao reinstalar o porta-objetos sob o assento, alinhe-lo corretamente com os tubos do assento e com a área em relevo no chão para encaixá-lo corretamente sob o assento.

Compartimentos de armazenamento abertos

Há vários compartimentos de armazenamento abertos disponíveis no console.

⚠ AVISO

Ao dirigir o veículo, certifique-se de que nenhum objeto armazenado em um dos compartimentos abertos possa causar lesões no caso de um capotamento.

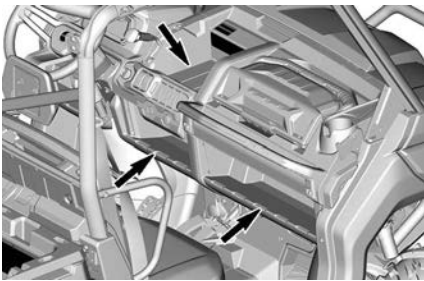

TODOS, EXCETO BASE

Área de armazenamento no encosto do passageiro do meio

Quando o encosto central do passageiro é puxado para baixo, está disponível uma área de armazenamento.

OBSERVAÇÃO:

Esvazie sempre a área de armazenamento antes de levantar o encosto central do passageiro.

**TÍPICO**

1. Área de armazenamento do encosto central do passageiro

Kit de ferramentas

O veículo é equipado com um kit com ferramentas básicas. Está localizado na central de manutenção dianteira.

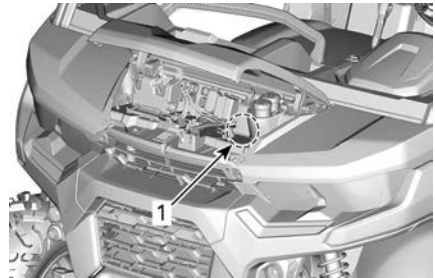

1. Kit de ferramentas

Apoios para os pés

O veículo está equipado com apoio para os pés para o motorista e o passageiro direito, que permite apoiar firmemente os pés no piso do veículo, ajudando a manter a posição correta do corpo durante a viagem.

Os apoios para os pés ajudam a minimizar o risco de ferimentos na perna ou nos pés.

Use sempre calçados apropriados. Consulte *Equipamentos de pilotagem*.

Redes laterais

Uma rede lateral é fornecida de cada lado do cockpit para evitar que braços, pernas ou ombros fiquem para fora do veículo, reduzindo assim o risco de ferimentos. As redes laterais

também podem manter galhos ou detritos para fora do cockpit.

⚠ AVISO

Nunca opere o veículo sem instalar e afivelar as redes laterais no lugar.

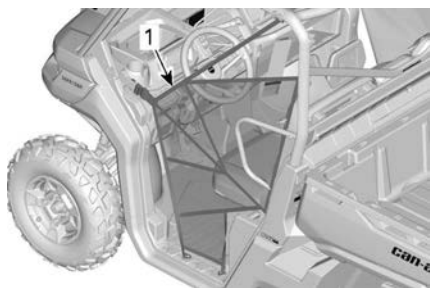

1. Rede lateral

As redes laterais são ajustáveis e devem ser mantidas o mais apertado possível.

Para ajustar as redes laterais, faça o seguinte:

1. Prenda a rede lateral com a fivela.
2. Puxe as quatro cintas de ajuste para apertar.

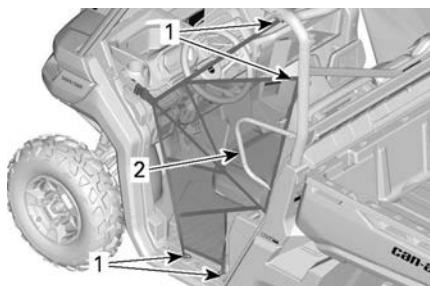

1. Locais de ajuste das redes laterais
2. Protetor para os ombros

Protetores de ombro

Este veículo está equipado com protetores para os ombros para ajudar a manter o corpo inteiro do motorista e dos passageiros dentro do veículo.

Cintos de segurança

Este veículo está equipado com cintos de segurança de 3 pontos que ajudam a proteger o piloto e o passageiro em caso de colisão, tombamento ou capotamento. Os cintos de segurança podem ajudar a manter os ocupantes no compartimento de passageiros.

⚠ AVISO

Use os cintos de segurança corretamente sempre que for dirigir. Os cintos de segurança ajudam a reduzir o risco de ferimentos em caso de acidente e ajudam a manter as partes do corpo dentro do cockpit em caso de capotamento ou outros tipos de acidentes.

Se o cinto de segurança do motorista não estiver travado quando:

- A ignição está LIGADA
 - A luz indicadora do cinto de segurança ACENDERÁ.
 - O painel multifuncional exibirá a mensagem: SEAT BELT (Cinto de segurança).
- O motor for ligado e a alavanca de câmbio for tirada da posição ESTACIONAMENTO, a velocidade do veículo será limitada a um

máximo de aproximadamente 20 km/h (12 mi/h) em via plana.

⚠ AVISO

O veículo poderá atingir velocidades maiores ou menores, dependendo da inclinação do solo.

⚠ AVISO

Não há luz ou mensagem indicadora para o cinto de segurança dos passageiros. O piloto é responsável pela segurança do passageiro e deve verificar se o cinto de segurança do passageiro está corretamente afivelado.

Prendendo e ajustando o cinto de segurança

O cinto de segurança vem equipado com uma aba de semitravamento que trava o cinto abdominal quando as teias estão sob tensão.



TÍPICO

1. Aba de semitravamento

Para afivelar o cinto de segurança, insira a trava na fivela e puxe o cinto para garantir que está corretamente preso.

Encaixe o cinto de segurança contra o seu corpo puxando o cinto do ombro para cima.



TÍPICO

⚠ AVISO

Use o cinto de segurança corretamente. Certifique-se de que fique firmemente preso e apertado contra o corpo. Certifique-se de que não esteja torcido ou com defeito.

Para soltar o cinto de segurança, aperte o botão vermelho na fivela.

Banco do piloto

Nos modelos aplicáveis, o assento do motorista pode ser ajustado para frente e para trás.



TÍPICO

1. Alavanca de ajuste

Para ajustar o assento, mova a alavanca do assento para destravá-lo. Solte a alavanca para travar o assento na posição desejada.

⚠ AVISO

Nunca ajuste a posição do assento enquanto estiver dirigindo.

Bancos dos passageiros

Os assentos dos passageiros não são ajustáveis.

O encosto do assento central do passageiro pode ser inclinado para a frente para acessar os porta-copos, soltando-se a trava localizada na parte superior do encosto.

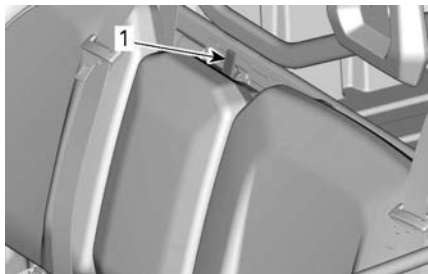

TÍPICO

1. Mecanismo de travamento por clipe do encosto

Em modelos aplicáveis, os assentos podem ser levantados para permitir acesso ao compartimento de armazenamento removível embaixo do assento.

Para levantar o assento, puxe a parte da frente do assento para soltá-lo e levante-o até que ele se encaixe na posição superior.

Tampa do reservatório de combustível

A tampa do reservatório de combustível está localizada do lado direito da alça de liberação do bagageiro do veículo.

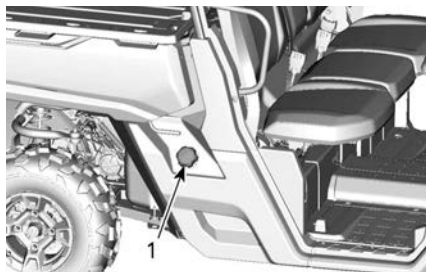

TÍPICO

1. Tampa do tanque de combustível

Consulte a seção *Combustível* para obter informações sobre os procedimentos de abastecimento e os requisitos de combustível.

Guincho

Consulte o manual do guincho incluído no veículo para obter instruções adequadas de operação do guincho.

O guincho pode ser acionado dentro do veículo com o interruptor de controle do guincho no console superior.

AVISO

Usar o guincho intensivamente por um longo período pode descarregar a bateria.

O uso intensivo do guincho pode fazer com que os disjuntores integrados DESARMEM temporariamente. Nesse caso, aguarde um momento e, em seguida, continue a usar o guincho. Os disjuntores REARMAM automaticamente quando tiverem resfriado.

As dicas a seguir vão ajudá-lo a reduzir o risco de descarga da bateria:

- Sempre desenrole manualmente: Desprenda o cabo usando a alça e depois puxe a correia do gancho para desenrolar.
- Deixe o veículo em funcionamento enquanto usa o guincho. Não pare o veículo imediatamente depois de

usar o guincho para deixar a bateria recarregar.

- Quando usar o guincho por mais de 30 segundos, recomenda-se aumentar a RPM do motor para a faixa das 3.000 RPM para potencializar a energia de carregamento para a bateria.

⚠ AVISO

Certifique-se de que o veículo está na posição de PONTO MORTO (N) antes de aumentar as RPM do motor.

Bagageiro

O veículo está equipado com um bagageiro inclinável. O compartimento de carga pode ser usado para vários tipos de carga.

⚠ AVISO

Para reduzir o risco de perda de controle ou de carga, use o compartimento de carga apenas de acordo com as instruções em *Transportando cargas na seção Informações de segurança*.

Separações do Bagageiro

O bagageiro pode ser facilmente separado em porta-objetos menores para evitar misturar as cargas.

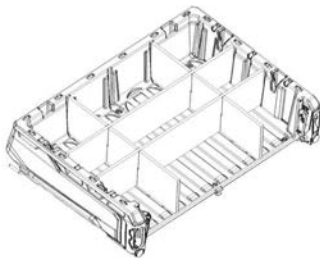

EXEMPLO DE SEPARAÇÕES DO BAGAGEIRO

Alças de liberação da inclinação do compartimento de carga

O mecanismo de trava do compartimento de carga pode ser acionado dos dois lados do veículo por meio de uma alça de liberação.

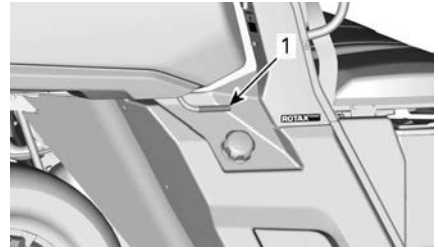

1. Alça de liberação do compartimento de carga

Ganchos de amarração

Para fornecer um ponto de amarração para fixação da carga dentro do bagageiro, quatro ganchos de amarração estão localizados dentro da área de carga.

AVISO

Nunca erga o veículo usando os ganchos de ancoragem.

Tampa traseira

O bagageiro pode ser fechado com uma tampa traseira.

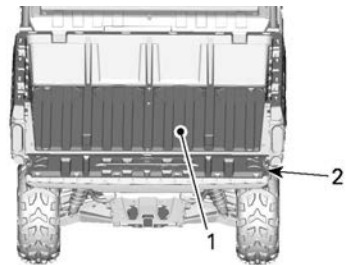

1. Bagageiro
2. Tampa traseira

AVISO

Não ultrapasse 113 kg (250 lb de peso na tampa traseira inferior durante o carregamento ou descarregamento. Sempre feche a tampa traseira antes de operar o veículo para reduzir o risco de perda de carga.

Remoção da tampa traseira

Abra a tampa traseira e remova os cabos de retenção.

Posicione a tampa traseira de modo a removê-la dos pontos de articulação.



1. Ponto de articulação da tampa traseira

Ponto de reboque

O veículo vem equipado com um engate receptor padrão de 50,8 x 50,8 mm (2 x 2 pol.).

Para obter a utilização adequada do suporte do engate, consulte *Transportando carga e trabalhando*.

⚠ AVISO

Para reduzir o risco de perda de controle ou perda de carga, sempre respeite a capacidade máxima de reboque.

Tomadas de 12 volts

Prático para ligar uma lanterna de mão ou outros equipamentos portáteis.

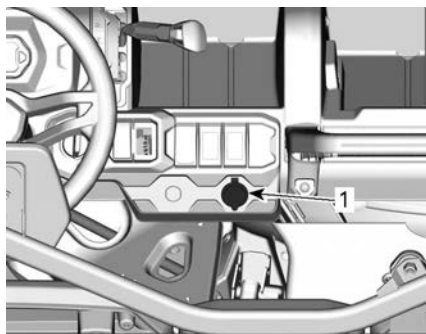
**TODOS OS MODELOS**

1. Tomadas elétricas de 12 V

Retire a capa protetora para usar. Sempre recoloca a capa após o uso para protegê-la contra as condições do tempo.

Tomada elétrica USB

Alguns modelos estão equipados com uma porta USB usada para carregar.

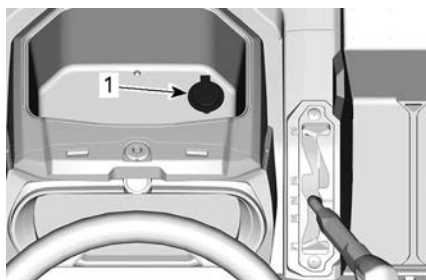

1. Porta de carregamento USB

Barras de deslizamento em pedras

Barras deslizadoras de pedras de alumínio para mais proteção do corpo inferior.

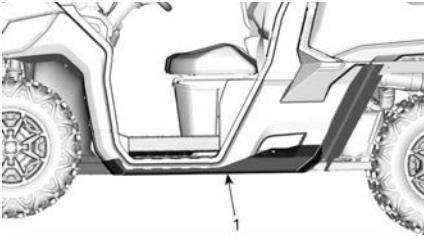

1. Protetor de rocha

Para-choque dianteiro

Para-choque de aço para mais proteção do corpo dianteiro.

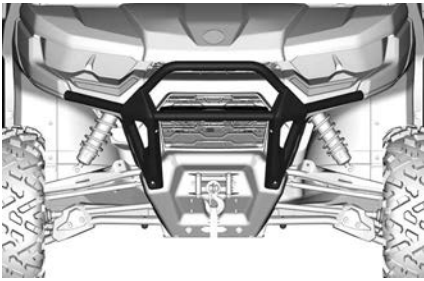

Mecanismo de manutenção do freio

A alavanca do mecanismo de imobilização do freio está localizada no lado esquerdo do volante, acima do pedal do freio.

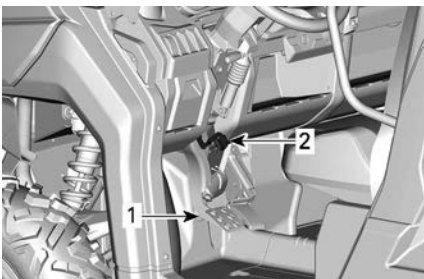

TÍPICO

1. Pedal do freio
2. Alavanca do mecanismo de imobilização do freio

A função do mecanismo de imobilização do freio é manter os freios em

todas as rodas enquanto a alavanca de câmbio está em Park.

Para ativar o mecanismo de imobilização do freio, faça o seguinte:

1. Pare o veículo,
2. Aplique e segure os freios,
3. Coloque a alavanca de câmbio na posição **Park**,
4. Enquanto segura os freios, levante a alavanca em direção ao volante,
5. Tire o pé do pedal do freio, o pedal deve ficar abaixado.

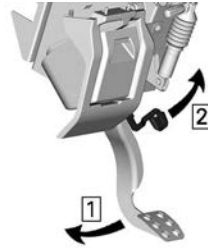

Passo 1. Aplique e segure o pedal do freio

Passo 2. Levante a alavanca

OBSERVAÇÃO:

A alavanca do mecanismo de imobilização do freio pode ser colocada em várias posições.

⚠ AVISO

Certifique-se que o veículo permaneça firme no lugar quando o mecanismo de imobilização do freio for acionado.

SEMPRE coloque a alavanca de câmbio na posição **PARK** ao usar o mecanismo de imobilização do freio.

Para liberar o mecanismo de imobilização do freio, basta aplicar e segurar o pedal do freio, engrenar a alavanca de câmbio e, depois, liberar o pedal do freio. Quando liberado, ele deve retornar à posição de descanso.

O uso seguro do mecanismo de imobilização do freio significa que a alavanca de câmbio deve estar na posição Park. Não é recomendado o uso do mecanismo de imobilização do freio sozinho.

⚠ AVISO

Certifique-se de liberar o mecanismo de imobilização do freio antes de operar o veículo. Se o mecanismo de imobilização do freio continuar acionado enquanto dirige, ele poderá danificar o sistema de freios e provocar a perda da capacidade de frenagem, além de poder causar um incêndio.

Espelhos laterais

Esse veículo pode ser equipado com retrovisores laterais.

Os espelhos podem ser ajustados de acordo com as preferências do piloto.

⚠ AVISO

Não ajuste os espelhos enquanto estiver dirigindo. Você poderia perder o controle.

Portas com vidros elétricos

Alguns veículos vêm equipados com portas completas e vidros elétricos.

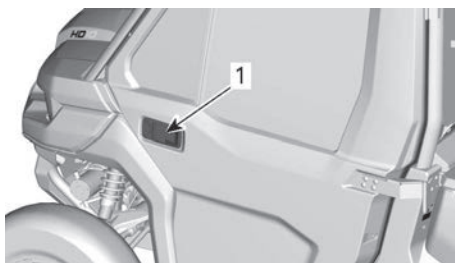

1. Puxador da porta externa

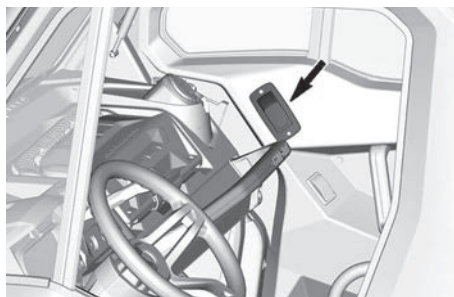

PUXADOR DA PORTA INTERNA

As portas podem ser removidas do veículo. Para obter informações, consulte uma concessionária Can-Am Off-Road.

⚠ AVISO

Instale redes de segurança sempre que remover as portas completas do veículo. Consulte uma concessionária Can-Am Off-Road autorizada para obter instruções de instalação.

Para-brisa com limpador

Alguns veículos vêm equipados com um para-brisa de vidro inteiriço com um limpador.

Para ativar o limpador, pressione o interruptor de ativação. O interruptor fica localizado no painel central na parte superior do para-brisa.

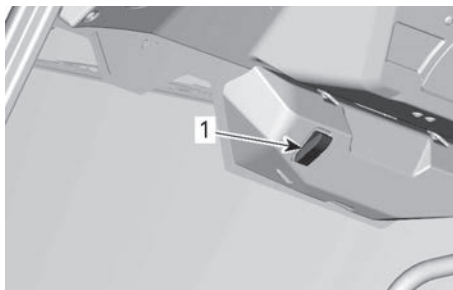

1. Interruptor de ativação do limpador

Para ativar o lavador do para-brisa, mantenha o interruptor de ativação para cima.

O para-brisa de vidro inteiriço com limpador pode ser removido do veículo. Para obter informações, consulte uma concessionária Can-Am Off-Road.

Posição do para-brisa

O para-brisa pode ser ajustado para três posições diferentes.

- Fechado
- Parcialmente aberto (segunda posição na alça)
- Totalmente aberto (a alça é liberada)

OBSERVAÇÃO:

Ao dirigir o veículo com o para-brisa em uma das posições abertas, ajuste a velocidade de acordo com o terreno. O para-brisa de vidro não é tão forte quando não está assentado na posição fechada.

Para fechar o para-brisa, puxe a alça até fechar.

Enchimento do lavador do para-brisa

Abra o compartimento de carga.

Levante a tampa de manutenção e remova tampa do reservatório do lavador do para-brisa.

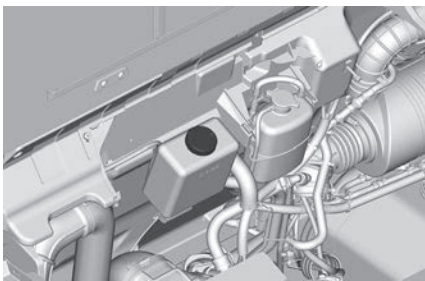

Encha o reservatório do lavador do para-brisa.

Sistema de controle de climatização

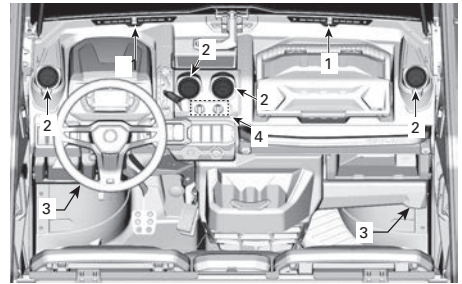

MODELOS SEM CA

1. Saídas de ar do para-brisa
2. Saída de ar central
3. Saídas de ar no local dos pés
4. Controle de climatização

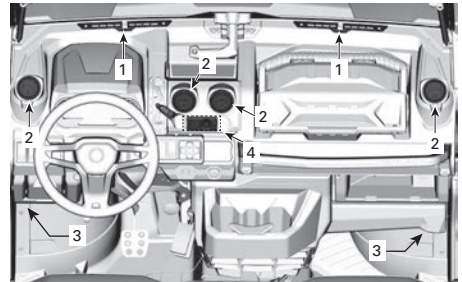

MODELOS COM CA

1. Saídas de ar do para-brisa
2. Saída de ar central
3. Saídas de ar no local dos pés
4. Controle de climatização

Saídas de ar do para-brisa

Localizadas na parte superior do painel; permitem a distribuição do fluxo de ar no para-brisa.

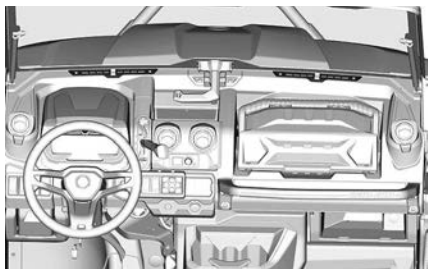

O fluxo de ar pode ser ajustado usando o botão central.

- Empurre o botão em direção ao para-brisa para fechar a saída.
- Puxe-o para abrir a saída.



POSIÇÃO FECHADA MOSTRADA

1. Botão central

Saídas de ar do console

Localizadas no centro do console; permitem a distribuição do fluxo de ar dentro do cockpit.

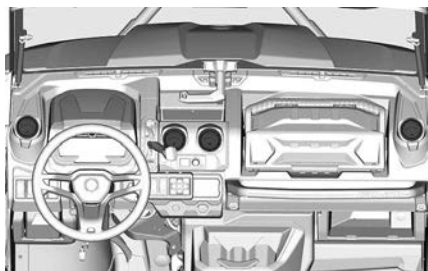

Empurre o ponto moldado para abrir a saída.

Empurre as abas da saída para fechar.

Gire o anel externo da saída e oriente o fluxo de ar no cockpit.

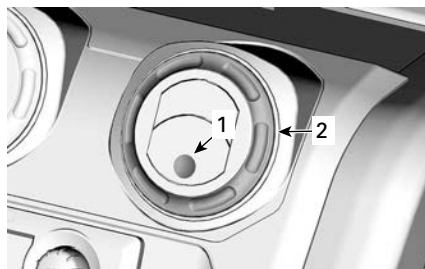

1. Ponto moldado

2. Anel externo

Saídas de ar no local dos pés

Localizadas abaixo do painel, em cada lado do veículo, permitem a distribuição do fluxo de ar na parte inferior do cockpit.

Empurre o ponto moldado para abrir a saída.

Empurre as abas da saída para fechar.

Controle de climatização – Sem CA

Este veículo está equipado com um sistema de aquecimento.

Esse sistema é controlado por dois botões.

- Controle de velocidade da ventoinha
- Controle de temperatura

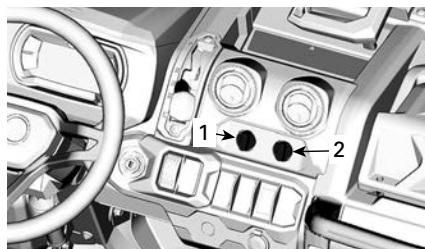

1. Controle de velocidade da ventoinha

2. Controle de temperatura

Controle de velocidade da ventoinha

Controla o fluxo de ar circulado no veículo.

Gire para selecionar a velocidade desejada da ventoinha ou para desligá-la.

OBSERVAÇÃO:

Se a ventoinha for desligada, o para-brisa poderá embaçar.

Controle de temperatura

Controla a temperatura do ar circulado no veículo.

Gire para selecionar a temperatura desejada.

Controle de climatização - Com CA

Este veículo é equipado com um sistema de aquecimento/ar condicionado.

Este sistema é controlado por um módulo multifuncional, que dá acesso às seguintes funções:

- Temperatura
- Modo de temperatura
- Velocidade do ventilador
- Configurações

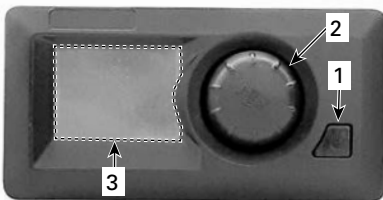

1. Interruptor de alimentação
2. Botão seletor
3. Display

Para obter uma eficiência excelente do sistema, o controle de entrada do ar externo é determinado automaticamente pelo módulo de controle de climatização. Nenhuma ação do operador é necessária.

Temperatura

Para ajustar a temperatura, gire o botão seletor para selecionar a temperatura desejada.

A temperatura pode ser definida entre 13 °C e 28 °C (56 °F e 82 °F) em incrementos de 1 grau.

Na posição T° MÍN, o sistema muda para resfriamento contínuo.



Na posição T° MÁX, o sistema muda para aquecimento contínuo.

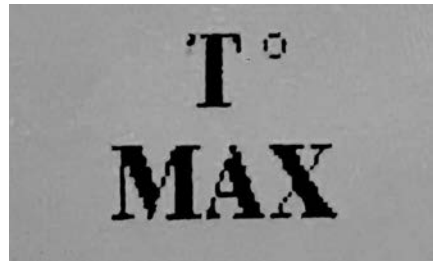

OBSERVAÇÃO:

Na posição T° MÍN ou T° MÁX, o sistema não consegue regular uma temperatura estável.

Modo de temperatura

1. Para selecionar o modo de temperatura, pressione o botão seletor até que um dos ícones a seguir apareça.



2. Gire o botão seletor para mudar o modo.

OBSERVAÇÃO:

Após 5 segundos, o módulo salva a seleção e volta automaticamente para o display da temperatura.

No modo AUTO, o sistema ajusta automaticamente para aquecer ou resfriar o cockpit e obter a temperatura selecionada o mais rápido possível, ajustando a velocidade do ventilador automaticamente.

Se uma outra velocidade do ventilador for selecionada enquanto estiver no modo AUTO, o sistema irá para o modo de resfriamento ou aquecimento, dependendo das condições do ambiente.

Velocidade do ventilador

Para ajustar a velocidade da ventoinha, pressione o botão seletor até que o ícone da ventoinha  apareça e, em seguida, gire o botão para selecionar a velocidade desejada.

3 configurações estão disponíveis para a velocidade do ventilador:

- BAIXO
- MED
- ALTO

OBSERVAÇÃO:

Após 5 segundos, o módulo salva a seleção e volta automaticamente para o display da temperatura.

Configuração

As configurações a seguir podem ser modificadas pelo operador.

- Contraste (0% a 100%)
- Brilho (0% a 100%)
- Unidade (°C ou °F)

Para modificar uma configuração, pressione o botão seletor 2 vezes para ir para a página Velocidade do ventilador.

OBSERVAÇÃO:

Toda ação a seguir tem que ser realizada em 10 segundos; caso contrário o módulo voltará para o display da temperatura.

Pressione e segure o botão de alimentação e ao mesmo tempo gire o botão seletor no sentido horário por pelo menos ocorrerem 3 estalos.

Para alterar o **CONTRASTE**: gire o botão seletor até atingir o nível desejado.

Para alterar o **BRILHO**: pressione o botão seletor 1 vez e depois gire o botão até atingir o nível desejado.

Para selecionar **°C ou °F**: pressione o botão seletor 2 vezes e gire o botão para alterar a unidade.

Defletor traseiro

Um defletor traseiro evidente para proteger contra corrente de ar com poeira ou chuva em ambientes hostis. Montagem rápida deslizante para fácil instalação.

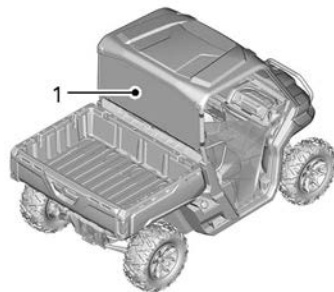

1. Defletor traseiro

Remoção do defletor traseiro

Para remover o defletor traseiro, deslize a braçadeira em direção ao ícone de destravamento.

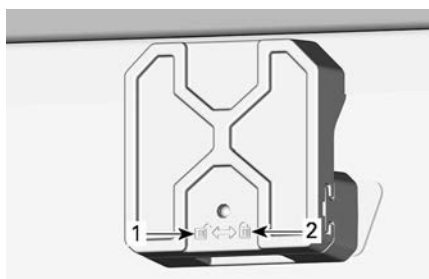
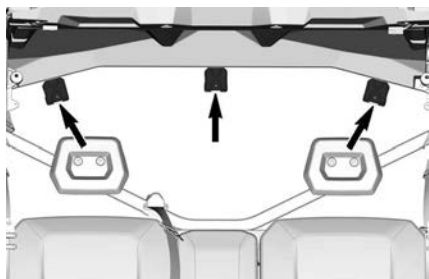
**BRAÇADEIRA**

1. Ícone de destravamento
2. Ícone de travamento

Incline em direção à parte traseira e levante.

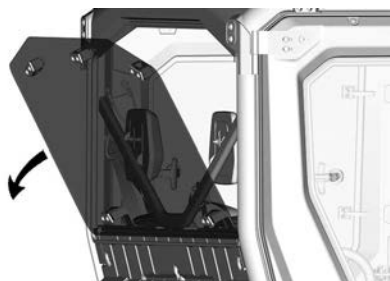

DISPLAY DIGITAL DE 4,5 POL

Display multifuncional

Visão geral

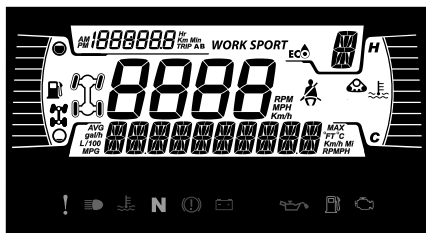

Display inferior

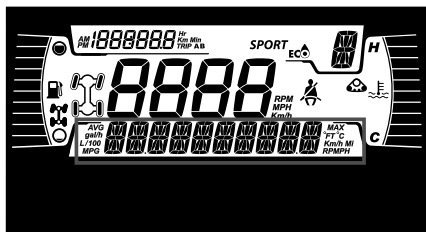

Pode exibir o seguinte:

- RPM
- Estatísticas de velocidade
- Temperatura do Motor
- Tensão da Bateria
- Configurações
- Mensagens

Use o botão INFERIOR para mudar as informações exibidas.

Display lateral esquerdo

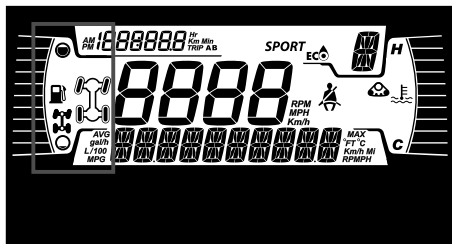

O display lateral esquerdo inclui:

- Indicador de nível de combustível
- 4X6 / 6X6 telltale

Ícone	País
	Para países da Comunidade Europeia
	Nos demais países

Display lateral direito

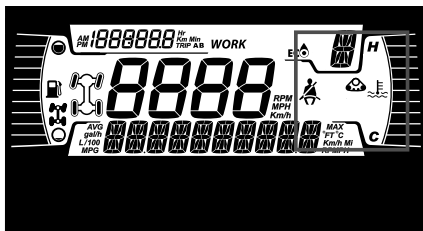

O display lateral direito inclui:

- Temperatura do Motor
- Aviso do kit de trilha
- Lembrete do cinto de segurança

Quando um kit de trilha for instalado, uma mensagem circulará no display inferior.

Display central

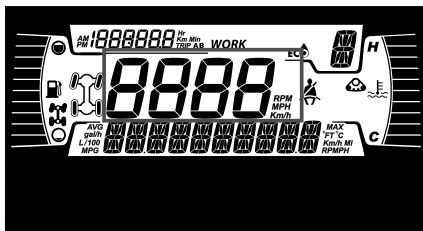

Exibe a velocidade do veículo em km/h ou MPH.

Display de Posição da Transmissão

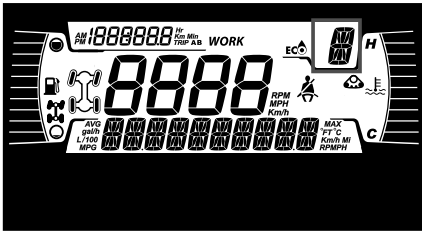

Este display mostra a posição da marcha da caixa de câmbio:

- P (Estacionar)
- R (Marcha à ré)
- N (Neutro)
- H (Faixa Alta)
- L (Faixa Baixa)
- - (Faixa inválida)

Display MODO

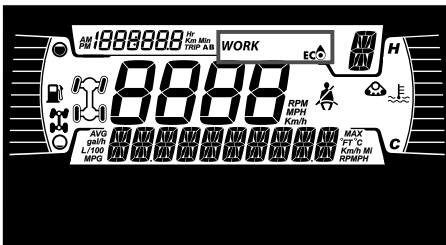

O display MODO indica o modo de operação selecionado:

- ECO
- TRABALHO

O ajuste ECO (modo econômico) reduz o consumo de combustível limitando a resposta e a abertura máxima do acelerador para manter uma definição otimizada de velocidade de cruzeiro.

OBSERVAÇÃO: Use o modo ECO em trilhas acidentadas para fornecer condições de passeio mais suaves.

Para alternar entre os modos, prenda o botão INFERIOR e pressione rapidamente o botão INFERIOR para

iniciar o ciclo através dos modos disponíveis.

Modo de condução	Mensagem durante ativação
TRABALHO	MODO TRABALHO
ECO	MODO ECO

Informações da viagem

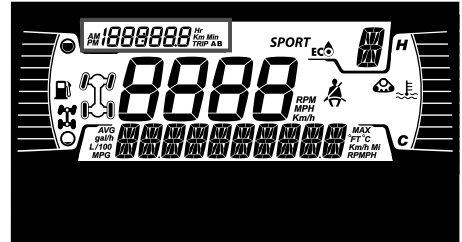

Este display mostra informações da viagem:

- Hodômetro de distância cumulativa
- Viagem A
- Viagem B
- Horímetro do veículo
- Relógio

Use o botão SUPERIOR para alterar as informações exibidas.

Mantenha o botão SUPERIOR pressionado para restaurar os medidores A/B de Viagem.

Lâmpadas e indicadores de alerta









A seguinte lâmpada indicadora alertará você para uma condição do veículo que pode se tornar séria. Algumas lâmpadas acenderão ao ligar o veículo para garantir que funcionam. Se as lâmpadas permanecem acesas após ligar o veículo, consulte a respectiva lâmpada de aviso do sistema para obter mais informações.

OBSERVAÇÃO:

Alguns indicadores de aviso aparecem no display do painel multifuncional e funcionam da mesma forma que uma luz indicadora, mas não são exibidos ao ligar o veículo.

Luzes indicadoras - barra inferior



Luzes de advertência e indicadoras	
	LARANJA - Mau funcionamento no veículo
	AZUL - Farol alto
	VERMELHA - A temperatura do motor está muito alta.
N	VERDE - Neutro
	VERMELHO - (Piscando) O pedal do acelerador e o freio são ativados simultaneamente por um determinado período de tempo (uma limitação de torque está ativada)
	VERMELHA - Bateria baixa.
	VERMELHO - Pressão baixa do óleo do motor (Normalmente LIGADO quando o motor estiver DESLIGADO.)
	LARANJA - Baixo nível de combustível
	LARANJA - Verificar o motor

Ícones e indicadores - Display de mau funcionamento

Ícones e indicadores	
WORK	Indica que o modo TRABALHO está selecionado.
ECO	Indica que o modo ECO está selecionado.
	Quando aceso, o cinto de segurança não afivelado, com o veículo imobilizado. Piscando quando o veículo está em movimento.
	Kit de trilha ativo (se equipado)

Configurações

Os botões para navegar pelos menus estão localizados no lado esquerdo do display de LCD.

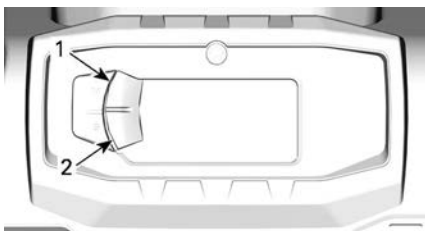

TÍPICO

1. Botão superior
2. Botão inferior

SETUP

Usando o botão INFERIOR, selecione **SETTINGS** e mantenha pressionado para acessar o menu de configuração.

Redefinição de Manutenção

OBSERVAÇÃO:

Somente quando o ícone de manutenção é exibido.

Usando o botão INFERIOR, selecione **RES MAINT** e mantenha pressionado para zerar a manutenção.

Códigos de falha

Disponíveis somente quando pelo menos um código está ativado.

Usando o botão INFERIOR, selecione **CÓDIGOS** e mantenha pressionado para ver códigos de falha ativos.

Códigos de falha circularão no Display Inferior.

Zerar estatísticas

Usando o botão INFERIOR, selecione **RESET STAT** (Zerar estatísticas) e mantenha pressionado para zerar.

Seleção de unidade

Este painel multifuncional vem configurado de fábrica para unidades imperiais, mas é possível mudar para unidades métricas.

Usando o botão INFERIOR, selecione **UNIDADES** e mantenha pressionado o botão para alterar as unidades.

Ajustando o relógio

Toda a ação a seguir deve ser executada usando o botão INFERIOR.

1. Selecione **RELÓGIO** e mantenha pressionado para ajustar o relógio.
2. Pressione o botão para selecionar o display do relógio.
3. Pressione e mantenha pressionado o botão por 1 segundo.
4. Pressione o botão para selecionar o sistema de 12 ou 24 horas.
5. Pressione e mantenha pressionado o botão para confirmar a seleção.

6. Pressione o botão para alterar as horas (as horas piscam).
7. Pressione e mantenha pressionado o botão para confirmar a seleção de hora.
8. Pressione o botão para mudar para minutos (os minutos piscam).
9. Pressione e mantenha pressionado o botão para confirmar a seleção de minutos.

Definindo o idioma

O idioma de exibição do painel pode ser alterado.

Consulte uma concessionária Can-Am Off-Road autorizada sobre a disponibilidade de idiomas e para configurar o indicador de acordo com a sua preferência.

Configuração de brilho

O brilho do display de LCD pode ser ajustado.

Usando o botão INFERIOR, selecione **BRILHO** e mantenha pressionado para alterar o brilho.

Usando o botão INFERIOR, ajuste o brilho e então pressione e mantenha pressionado o botão para confirmar a seleção.

DISPLAY DIGITAL DE 7,6 POL

Display multifuncional

Visão geral

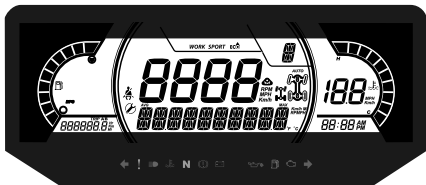

Display inferior

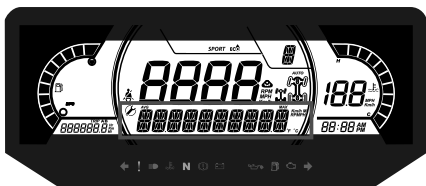

Pode exibir o seguinte:

- RPM
- Estatísticas de velocidade
- Temperatura do Motor
- Tensão da Bateria
- Configurações
- Mensagens

O display ESTATÍSTICAS DE VELOCIDADE mostra a velocidade máxima e média. Mantenha o botão MENU ou OK pressionado por 1 segundo para restaurar.

Display lateral esquerdo



O display lateral esquerdo inclui:

- Indicador de nível de combustível
- Medidor de trajeto (A - B)
- Hodômetro
- Contador de horas do veículo

Display lateral direito

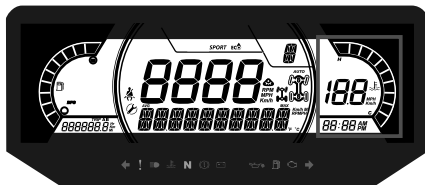

O display lateral direito inclui:

- Temperatura do Motor
- Relógio
- Indicador de velocidade

O indicador de velocidade neste display é ativado quando o display central mostrar informações que não a velocidade. Do contrário, ficará em branco.

Display central

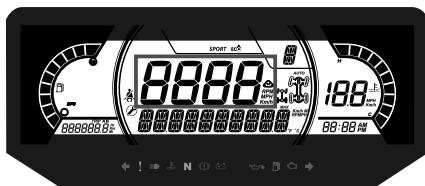

Pode exibir o seguinte:

- RPM
- Velocidade do veículo

Display de Posição da Transmissão



Este display mostra a posição das marchas da caixa de câmbio:

- P (Estacionar)
- R (Marcha à ré)
- N (Neutro)
- H (Faixa alta)
- L (Faixa baixa)
- - (Marcha inválida)

Display MODO

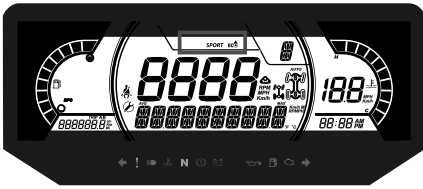

O display MODO indica o modo de operação selecionado:

- TRABALHO
- ECO

O ajuste ECO (modo econômico) reduz o consumo de combustível limitando a resposta e a abertura máxima do acelerador para manter uma definição otimizada de velocidade de cruzeiro.

OBSERVAÇÃO:

Use o modo ECO em trilhas acidentadas para fornecer condições de passeio mais suaves.

Para alterar entre os modos, pressione o botão MODO DIRIGIR no teclado para alternar entre os modos disponíveis.

Uma mensagem do modo selecionado será exibida no display inferior em ativação e desativação conforme descrito a seguir:

Modo de condução	Mensagem durante ativação
TRABALHO	MODO TRABALHO
ECO	MODO ECO

Display direito médio

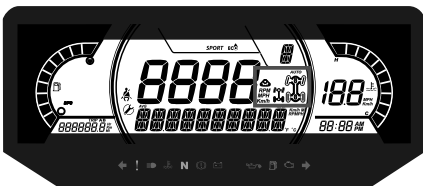

O display direito médio indica o modo selecionado da operação:

- 4X6
- 6X6
- Trilhas ativas (se equipado)

Ícone	País
	Para países da Comunidade Europeia
	Nos demais países

Display esquerdo médio



O display lateral esquerdo médio inclui:

- Lembrete do cinto de segurança
- Lembrete de manutenção

Lâmpadas e indicadores de alerta









A seguinte lâmpada indicadora alertará você para uma condição do veículo que pode se tornar séria. Algumas lâmpadas acenderão ao ligar o veículo para garantir que funcionam. Se as lâmpadas permanecem acesas após ligar o veículo, consulte a respectiva lâmpada de aviso do sistema para obter mais informações.

OBSERVAÇÃO:





Alguns indicadores de aviso aparecem no display do painel multifuncional e funcionam da mesma forma que uma luz indicadora, mas não são exibidos ao ligar o veículo.

Luzes indicadoras - barra inferior



Luzes de advertência e indicadoras	
	LARANJA - Mau funcionamento no veículo
	AZUL - Farol alto
	VERMELHA - A temperatura do motor está muito alta.
	VERDE - Neutro
	VERMELHO - (Piscando) O pedal do acelerador e o freio são ativados simultaneamente por um determinado período de tempo (uma limitação de torque está ativada)
	VERMELHA - Bateria baixa.
	VERMELHO - Pressão baixa do óleo do Normalmente LIGADO quando o motor estiver DESLIGADO.)
	LARANJA - Baixo nível de combustível
	LARANJA - Verificar o motor

Ícones e indicadores

Ícones e indicadores	
	Indica que o modo TRABALHO está selecionado.
	Indica que o modo ECO está selecionado.
	Quando aceso, o cinto de segurança não afivelado, com o veículo imobilizado. Piscando quando o veículo está em movimento.
	Quando acesa, indica que é necessário realizar uma manutenção. Consulte uma concessionária Can-Am autorizada ou uma pessoa da sua escolha para a manutenção.
	Kit de trilha ativo (se equipado)

Configurações

SETUP

Usando o botão MENU, selecione **CONFIGURAÇÕES** e mantenha pressionado para acessar o menu de configuração.

Botão OK pode ser pressionado em vez de manter pressionado o botão MENU.



1. Botão do MODO DIRIGIR
2. Botão do MENU
3. Botão OK
4. Botão VIAGEM

Redefinição de Manutenção

OBSERVAÇÃO:

Somente quando o ícone de manutenção é exibido.

Usando o botão MENU, selecione **RESTAURAR MANUT** e mantenha pressionado para restaurar a manutenção.

Códigos de falha

Disponível somente quando pelo menos um código estiver ativado.

Usando o botão MENU, selecione **CÓDIGOS** e mantenha pressionado para ver ativos e códigos de falha ocorridos.

Códigos de falha circularão no Display Inferior.

Zerar estatísticas

Usando o botão MENU, selecione **RESET STAT** (Zerar estatísticas) e mantenha pressionado para zerar.

Seleção de unidade

Este painel multifuncional vem configurado de fábrica para unidades imperiais, mas é possível mudar para unidades métricas.

Usando o botão MENU, selecione **UNIDADES** e mantenha pressionado para alterar as unidades.

Velocidade/RPM

O display de velocidade e RPM podem ser intercambiados.

Usando o botão MENU, selecione **VELOCIDADE/RPM** e mantenha o botão pressionado para inverter o display de velocidade e RPM.

Ajustando o relógio

A ação a seguir deve ser executada com o uso do botão MENU.

1. Selecione **RELÓGIO** e mantenha pressionado para alterar a hora.
2. Pressione o botão para selecionar o display do relógio.
3. Pressione e mantenha pressionado o botão por 1 segundo.
4. Pressione o botão para selecionar o sistema de 12 ou 24 horas.
5. Pressione e mantenha pressionado o botão ou o botão OK para confirmar a seleção.
6. Pressione o botão para alterar as horas (as horas piscam).
7. Pressione e mantenha pressionado o botão ou botão OK para confirmar a seleção de hora.
8. Pressione o botão para trocar para minutos (os minutos piscam).
9. Pressione e mantenha pressionado o botão para confirmar a seleção de minutos.

Configuração de brilho

O brilho do display de LCD pode ser ajustado.

Usando o botão MENU, selecione **BRILHO** e mantenha pressionado o botão MENU para alterar a configuração do brilho.

Usando o botão MENU, ajuste o brilho e então pressione e mantenha pressionado o botão MENU para confirmar a seleção.

Definindo o idioma

O idioma de exibição do painel pode ser alterado.

Consulte uma concessionária Can-Am Off-Road autorizada sobre a disponibilidade de idiomas e para configurar o indicador de acordo com a sua preferência.

COMBUSTÍVEL

Requisitos de combustível

AVISO

Use sempre gasolina nova. A gasolina oxida; o resultado é perda de octana, compostos voláteis e a produção de depósitos de goma e verniz que podem danificar o sistema de combustível.

A mistura de álcool combustível varia em países e regiões diferentes. Seu veículo foi projetado para trabalhar com os combustíveis especificados; no entanto, esteja atento para o seguinte:

- O uso de combustível com álcool acima das especificações regulamentadas pelo governo não é recomendado e pode resultar nos seguintes problemas nos componentes do sistema de combustível:
 - Problemas de partida e de operação.
 - Deterioração das partes de borracha ou plástico.
 - Corrosão das partes de metal.
 - Dano às partes internas do motor.
- Inspeccione frequentemente para ver se há presença de vazamentos de combustível ou outras anormalidades no sistema de combustível se suspeitar que a presença de álcool na gasolina está excedendo as regulamentações governamentais atuais.
- Combustíveis misturados com álcool atraem e detêm umidade, o que pode levar à separação das fases do combustível e pode resultar em problemas no desempenho do motor ou mesmo danos ao motor.

Combustível recomendado

A gasolina utilizada deve ter o número mínimo de octanas indicado a seguir:

Gasolina sem chumbo comum com classificação de octanagem AKI (R+M)/2 de 87 ou octanagem RON de 91

Utilize gasolina sem chumbo contendo, NO MÁXIMO, 10% de etanol.

E10

AVISO

Nunca experimente com outros combustíveis. Podem ocorrer danos ao motor ou ao sistema de combustível com a utilização de combustível inadequado.

AVISO

NÃO use combustível de bombas de combustível denominadas E85.

O uso de combustível etiquetado com E15 é proibido pelas regulamentações da EPA dos EUA.

Procedimento de abastecimento de combustível

⚠ AVISO

- **Combustível é inflamável e explosivo sob certas condições.**
- **Nunca use uma chama para verificar o nível de combustível.**
- **Nunca fume ou permita chamas ou faíscas nas proximidades.**
- **Trabalhe sempre em área bem ventilada.**
- **O veículo precisa estar em uma superfície plana para o abastecimento de combustível.**

1. Coloque o veículo em uma superfície nivelada.
2. Desligue o motor.

⚠ AVISO

Desligar sempre o motor antes de reabastecer.

3. Os ocupantes devem sair do veículo.

⚠ AVISO

Não permita que ninguém permaneça no veículo ao abastecer. Se houver fogo ou explosão durante o abastecimento de combustível, talvez alguém que esteja no veículo não consiga deixar a área rapidamente.

4. Desenrosque lentamente a tampa do reservatório de combustível no sentido anti-horário para removê-la.

⚠ AVISO

Se for percebida uma diferença de pressão (apito ao soltar a tampa do tanque de combustível), inspecione o veículo e/ou repare-o antes de utilizá-lo novamente.

5. Insira o bico no bocal de enchimento.
6. Despeje o combustível vagarosamente para que o ar saia do tanque, evitando o refluxo do combustível. Tome cuidado para não derramar combustível.
7. Pare de abastecer quando o combustível atingir o fundo do bocal de enchimento. **Não complete além da capacidade.**

⚠ AVISO

Nunca encha o tanque de combustível até a boca se for levar o veículo para uma área quente. Com o aumento da temperatura, o combustível expande e pode transbordar.

8. Enrosque totalmente a tampa do reservatório de combustível no sentido horário até ouvir um clique.

AVISO

Limpe sempre o combustível derramado do veículo.

PERÍODO DE AMACIAMENTO

Operação durante o amaciamento

O veículo requer um período de amaciamento de 10 horas operacionais ou 300 km (200 mi) é necessário para o veículo.

Motor

Durante o período de amaciamento:

- Evite acelerar ao máximo.
- Evite pressionar o pedal do acelerador mais do que 3/4 do curso.
- Evite aceleração contínua.
- Evite velocidades constantes prolongadas.
- Evite superaquecimento do motor.

Entretanto, acelerações breves e variações de velocidade contribuem para um bom amaciamento.

Freios

 AVISO
--

<p>Os freios novos não operam na eficiência máxima até terem concluído seu amaciamento. O desempenho da frenagem pode estar reduzido, por isso tome cuidado extra.</p>

Correia

Uma correia nova requer um período de amaciamento de 50 km (30 mi).

Durante o período de amaciamento:

- Evite aceleração e desaceleração forçada.
- Evite puxar carga.
- Evite o cruzeiro em alta velocidade.

PROCEDIMENTOS BÁSICOS

Partida do motor

Pressione o pedal do freio.

Insira a chave no interruptor de ignição e vire-a para LIG.

OBSERVAÇÃO:

Se a alavanca de câmbio não estiver na posição ESTACIONAMENTO (P) ou (N) NEUTRO, o pedal do freio deverá ser pressionado para permitir a partida do motor.

Vire a chave para a posição de partida e mantenha-a ali até o motor ligar.

OBSERVAÇÃO:

Não pressione o pedal do acelerador. Se o pedal do acelerador for pressionado pelo menos 50%, o motor não pegará.

Solte a posição de partida do motor imediatamente quando o motor ligar.

AVISO

Se o motor não ligar após alguns segundos, não segure a posição de partida por mais de 10 segundos. Consulte Solução de problemas.

Operação da alavanca de câmbio

Acione os freios e selecione a posição da marcha desejada.

Solte os freios.

AVISO

Ao mudar de marcha, sempre pare completamente o veículo e freie antes de mover a alavanca de câmbio. Poderão ocorrer danos na caixa de câmbio.

Seleção da faixa correta (Alta ou Baixa)

É importante limitar situações conhecidas em que a correia de transmissão desliza excessivamente. O motivo principal do deslizamento da correia de transmissão é quando a caixa de câmbio está na faixa alta (high range) quando deveria estar na faixa baixa (low range).

Preste atenção ao seguinte:

Faixa baixa

A faixa baixa deve ser usada sempre que:

- Puxar
- Empurrar
- Transportar uma carga
- Nas aplicações 4x4
- Buracos de lama
- Buracos de água
- Cruzamento de obstáculos
- Subida no reboque
- Subida

Também é recomendável usar a faixa baixa ao conduzir por períodos prolongados a velocidades inferiores a 24 km/h (15 MPH).

Consulte a seção *Período de amaciamento* para obter informações sobre o amaciamento da correia de transmissão.

Faixa alta

Alta é a faixa de condução padrão.

Proteção eletrônica da correia de transmissão (se disponível e ativada em seu modelo).

Alguns veículos têm a função de proteção eletrônica da correia de transmissão ativada.

Consulte a sua concessionária Can-Am Off-Road autorizada para saber a disponibilidade e possível ativação.

Esta função é ativada ao dirigir a uma velocidade muito lenta durante a **faixa alta**, como nas situações a seguir:

- Puxar
- Empurrar
- Transportar uma carga
- Nas aplicações 4x4
- Buracos de lama
- Buracos de água
- Cruzamento de obstáculos
- Subida no reboque
- Subida

Nas situações mencionadas acima, a proteção eletrônica da correia de transmissão ajudará a proteger a correia de transmissão da CVT contra danos pela ativação do limitador de torque do motor. O indicador também irá mostrar uma mensagem LOW GEAR (Marcha lenta), sugerindo que o usuário imobilize o veículo e configure para MARCHA LENTA.

Sempre que a proteção da correia de transmissão for ativada, você DEVE trocar para a faixa BAIXA. Consulte *Operação da alavanca de câmbio*.

Parando o motor e estacionando o veículo

AVISO

Evite parar em declives, pois o veículo poderá se deslocar.

AVISO

Para impedir que o veículo se mova, sempre coloque o veículo na posição de ESTACIONAMENTO quando parar ou estacionar.

AVISO

Evite estacionar em lugares onde as partes quentes possam iniciar um incêndio.

Ao parar ou estacionar, sempre coloque a alavanca de câmbio na posição de estacionamento. Isso é especialmente importante ao estacionar o veículo em uma rampa. Em inclinações muito acentuadas ou se o veículo estiver transportando uma carga, calce as rodas com pedras ou tijolos.

Escolha o terreno mais nivelado possível para estacionar.

Solte o pedal do acelerador e use os freios para parar totalmente o veículo.

Coloque a alavanca de câmbio na posição ESTACIONAMENTO.

Vire a chave da ignição para DESL.

Retire a chave do interruptor de ignição

Dicas para maximizar a durabilidade da correia de transmissão

O estilo e as condições de condução têm um impacto direto sobre a durabilidade da correia de transmissão. Seu veículo possui um design de sistema CVT otimizado para oferecer o melhor desempenho. A CVT e a correia de transmissão suportaram com sucesso milhares de km de testes de durabilidade. Contudo, para maximizar a durabilidade da correia de transmissão e para prevenir falhas prematuras, é importante que o piloto entenda os limites de um sistema CVT acionado por correia e adapte seu estilo de condução e sua velocidade de acordo com tais limites.

Se dirigir sob alguma das condições abaixo, a BRP recomenda enfaticamente que não mantenha constantemente a borboleta totalmente aberta (WOT) por mais de cinco (5) minutos.

- Altas temperaturas ambiente (acima de 30 °C (86 °F))
- Cargas pesadas: Passageiros / Carga pesada

- Arrasto pesado: Areia macia / Subidas / Lama / Uso de um kit de trilha.

Após alguns minutos em WOT, parcialmente libere o acelerador e deixe a CVT esfriar.

Para mais dicas sobre como maximizar a durabilidade da correia de transmissão, consulte *Seleção da faixa correta (Baixa ou Alta)*.

PROCEDIMENTOS ESPECIAIS

OBSERVAÇÃO:

As falhas nos componentes resultantes desses eventos não são cobertas pela garantia.

Motor afogado em combustível

Se o motor não pegar e estiver inundado de combustível, o modo afogado poderá ser ativado para evitar a injeção de combustível e cortar a ignição durante a partida. Faça o seguinte:

1. Coloque a alavanca de câmbio na posição de estacionamento.
2. Vire a chave de ignição para a posição ON (Ligado).
3. Pressione o pedal do acelerador até o fim e MANTENHA-O pressionado.
4. Vire a chave da ignição para a posição START (Partida) e mantenha-a nessa posição por 10 segundos.
5. Solte a chave da ignição.
6. Solte totalmente o pedal do acelerador.
7. Vire a chave da ignição para a posição START novamente para dar a partida.

Se isto não funcionar:

1. Remova as velas de ignição. Consulte *Velas de ignição* na seção *Procedimentos de manutenção*.
2. Dê partida várias vezes.
3. Instale velas novas se possível ou limpe e seque as velas.

Se o motor der a partida, deixe os serviços de manutenção, reparo ou substituição para uma concessionária autorizada da Can-Am Off-Road, oficina de reparo ou pessoa de sua escolha.

Consulte a *Garantia relacionada às emissões da EPA dos EUA* contida neste documento, para obter informações sobre reclamações de garantia.

O que fazer se entrar água na CVT

Se entrar água na CVT, o motor irá acelerar, mas o veículo permanecerá parado.

AVISO

Pare o motor e drene a água para evitar danos à CVT.

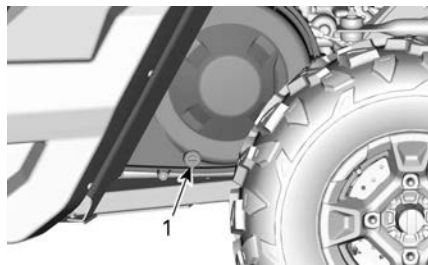

TÍPICO - LADO ESQUERDO DO VEÍCULO SOB O COMPARTIMENTO DE CARGA

1. Dreno da CVT

Visite uma concessionária autorizada Can-Am, uma oficina de reparo ou uma pessoa de sua escolha para inspecionarem e limparem a CVT.

O que fazer se acabar a bateria

É possível fazer uma ligação direta no veículo colocando o cabo VERMELHO (+) no polo positivo da bateria e o cabo PRETO (-) no chassi do veículo.

AVISO

Não conecte nenhuma fonte elétrica à coluna de direção ou aos componentes que estão em contato com a DPS.

O que fazer se o veículo capotar

Manobras abruptas, curvas acentuadas, andar em declives ou acidentes podem fazer com que o veículo capote.

Se o veículo capotar, será necessário transportá-lo até uma concessionária autorizada Can-Am Off-Road assim que possível para a inspeção. **NUNCA LIGUE O MOTOR!**

Os pontos a serem verificados incluem, mas não se limitam a:

- Todos os níveis de fluidos
- Cintos de segurança, inclusive re-tratores, fivelas e abas de semi-travamento
- Gaiola e seus pontos de fixação
- Sistema de direção
- Suspensão e seus pontos de fixação.

O que fazer se o veículo ficar submerso

Se o veículo ficar submerso, será necessário transportá-lo até uma concessionária autorizada Can-Am Off-Road assim que possível.

AVISO

Nunca ligue o motor, porque a submersão do veículo pode provocar danos graves ao motor se o procedimento correto para partida não for seguido.

AJUSTES PARA O PERCURSO

Ajuste da suspensão

O ajuste da suspensão e a carga podem ter um efeito sobre a manobrabilidade e conforto do veículo.

A escolha dos ajustes da suspensão varia com o peso do piloto, preferências pessoais, velocidade e condições do terreno.

OBSERVAÇÃO:

As configurações de fábrica são adequadas para quase todas as condições. Leve em consideração que um aumento da altura em relação ao solo pode afetar a dirigibilidade do veículo.

Configurações de fábrica de pré-carga da suspensão dianteira	
Modelo	Configuração de fábrica
Todos	Posição do came 1 (suave)

Configurações de fábrica de pré-carga da suspensão traseira	
Modelo	Configuração de fábrica
Todos	Posição do came 1 (suave)

Ajuste de pré-carga da mola

⚠ AVISO

O ajuste do amortecedor esquerdo e direito na suspensão dianteira ou traseira deve sempre ser feito para a mesma posição.

Nunca ajuste somente um amortecedor.

Um ajuste desigual pode provocar baixa dirigibilidade e perda de estabilidade, o que poderia levar a um acidente.

Encurte as molas para uma suspensão mais firme e condições acidentadas.

Aumente as molas para uma suspensão mais suave e condições planas.

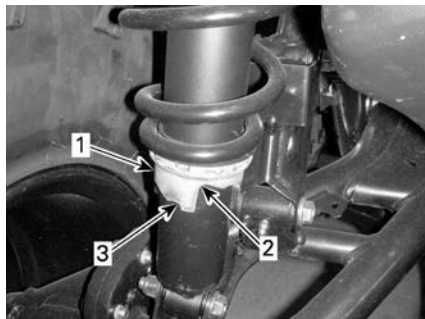

TÍPICO

1. Came de ajuste
2. Ajuste mais suave
3. Ajuste mais firme

Função DPS (se equipada)

A Direção dinâmica assistida (DPS) fornece assistência dinâmica variável controlada por computador e acionada por um motor elétrico para otimizar a quantidade de entrada de direção requerida pelo piloto.

TRANSPORTANDO O VEÍCULO

Ao entrar em contato com um serviço de reboque ou transporte, pergunte se eles possuem um reboque com carreta, rampa para embarque ou rampa elétrica para erguer o veículo com segurança e cintas para amarrar. Verifique se o veículo está sendo corretamente transportado conforme especificado nesta seção.

AVISO

No reboque este veículo — o reboque pode danificar seriamente o sistema de transmissão do veículo.

AVISO

Evite usar correntes para imobilizar o veículo — elas podem danificar a pintura ou os componentes de plástico.

⚠ AVISO

Para evitar ferimentos graves ou morte, ou danos importantes aos componentes.

- Nunca use a corda/cabo do guincho para reter um veículo durante o reboque.
- Nunca pilote com a corda/cabo do guincho preso a uma carga ou a outro veículo.
- Use o guincho apenas para ajudar um veículo atolado (neve, lama, etc.).
- Sempre consulte as instruções do fabricante do guincho antes de puxar a carga.

⚠ AVISO

Verifique se não há objetos soltos dentro do veículo durante o transporte do veículo.

⚠ AVISO

Sempre transporte o veículo voltado para frente para evitar danos ao para-brisa ou a outros componentes. As peças podem se desprender durante o transporte.

⚠ AVISO

Antes de tentar montar o veículo em uma plataforma ou um trailer, certifique-se de respeitar as precauções de segurança a seguir.

Medidas de Segurança

Transportar o equipamento	O item de transporte (plataforma, trailer ou caixa aberta) deve ter dimensões e capacidade adequadas para suportar e transportar com segurança o veículo.
Veículo de transporte	Não exceda a capacidade e as especificações de transporte do veículo. Assegure-se de que o trailer ou a plataforma esteja adequadamente preso ao engate do veículo de transporte.
Visibilidade	Assegure-se de que tenha uma boa visibilidade durante toda a manobra.
Terreno	O veículo de transporte e o trailer devem estar em uma superfície nivelada. Use calços de roda no trailer e no veículo de transporte para

Medidas de Segurança	
	evitar qualquer movimento.
Rampas	Use rampas com capacidade apropriada e seguras para o trailer ou a plataforma. Evite rampas íngremes.
Expectadores	Sempre certifique-se de que não haja expectadores próximos ao veículo ou ao equipamento de reboque durante a subida.

Usar a força do veículo para subir no equipamento de reboque

Quando o veículo puder subir usando sua própria força, proceda da seguinte maneira:

1. Use equipamentos de proteção.
2. Cinto de segurança afivelado
3. Use somente a marcha baixa (se equipada).
4. Se o veículo tiver a opção 4WD, use-a.
5. Quando dirigir, permaneça sentado o tempo todo.
6. Garanta o alinhamento adequado nos trilhos ou na plataforma.
7. Inicie a partir de uma distância suficiente do trailer para alinhar o veículo em uma linha reta com as rampas. Nunca tente virar quando estiver chegando mais perto da rampa. As rodas traseiras podem não ficar alinhadas quando você chegar na rampa e o veículo pode cair.
8. Suba lentamente as rodas dianteiras na rampa para verificar o alinhamento.
9. Recue o veículo, verifique se as rampas estão seguras e então

prossiga com a velocidade adequada.

10. Conduza o veículo com cuidado para a plataforma ou o trailer. Use velocidade suficiente para subir sem girar ou acelerar abruptamente. Evite a aceleração enquanto estiver nas rampas para evitar o movimento das rampas.
11. Se o trailer estiver inclinado para frente, basta deixar o veículo rolar sem aceleração.
12. Após a subida do veículo, coloque a alavanca do câmbio na posição Estacionar. Aplique o mecanismo de travamento dos freios (se equipado).

Se o veículo não puder mover-se usando sua própria força, ou quando o esforço excessivo for um risco ou se qualquer condição de perigo impedir o uso de sua própria força, prossiga usando um guincho.

Usar um guincho para puxar o veículo até o equipamento de reboque

Quando o veículo não puder subir usando sua própria força, proceda da seguinte maneira:

AVISO

Tenha a ajuda de um assistente. Uma pessoa deve estar no veículo para ter acesso à direção, aos freios e ao interruptor do guincho, enquanto a outra pessoa controla o ambiente e a segurança da manobra.

AVISO

Assegure-se de que o gancho do guincho esteja firmemente preso a um ponto de ancoragem adequado. Use cabos adequados.

OBSERVAÇÃO:

Se o veículo arrancar com segurança, deixe o motor em marcha lenta durante a tração do guincho para evitar a drenagem da bateria.

1. Coloque a alavanca de câmbio na posição de PONTO MORTO (N).
2. Se o veículo for equipado com um guincho, use o guincho para rolar o veículo sobre a plataforma.
3. Se o veículo não for equipado com um guincho, proceda da seguinte maneira:

1. Prenda uma cinta no engate do para-choque dianteiro inferior.
2. Prenda a cinta no cabo do guincho do veículo de reboque.
3. Puxe o veículo até a plataforma usando o guincho.
4. Coloque a alavanca do câmbio na posição Estacionar. Aplique o mecanismo de travamento dos freios (se equipado).

Prender o veículo para transporte

⚠ AVISO

Nunca usar gancho para prender o veículo durante o transporte.

1. Remova a chave do veículo.
2. Na traseira, prender o veículos nos dois lados usando uma tira ao redor do braço da suspensão o mais perto possível da roda.
3. Na dianteira, fixe o veículo em ambas as laterais usando uma cinta ao redor do braço da suspensão superior, tão próxima da roda quanto possível e afastada da linha do freio.



1. Braço da suspensão superior dianteira

⚠ AVISO

Certifique-se de que a mangueira do freio está afastada da cinta. Uma mangueira do freio comprimida pode reduzir o desempenho da frenagem do veículo.

4. Prenda os pneus traseiros usando cintas de reboque de pneu.
5. Fixe firmemente as cintas de fixação da suspensão traseira em ambos os lados da parte traseira do reboque com catracas.
6. Verifique se as rodas traseiras e dianteiras estão firmemente presas ao reboque.

Retirada do veículo do reboque

⚠ AVISO

O veículo pode se mover durante o transporte. Assegure-se de que o veículo esteja adequadamente alinhado com as rampas antes de prosseguir.

⚠ AVISO

A visibilidade será bastante reduzida ao retornar do trailer. Tenha a ajuda de um assistente para garantir o alinhamento correto e o ambiente seguro.

LEVANTANDO E APOIANDO O VEÍCULO

Frente do veículo

1. Coloque o veículo em uma superfície plana e não escorregadia.
2. Verifique se a alavanca de câmbio está na posição **ESTACIONAMENTO**.
3. Instale um macaco hidráulico embaixo da placa de proteção dianteira.
4. Levante a parte dianteira do veículo e instale um macaco em cada lado embaixo da seção do chassi.

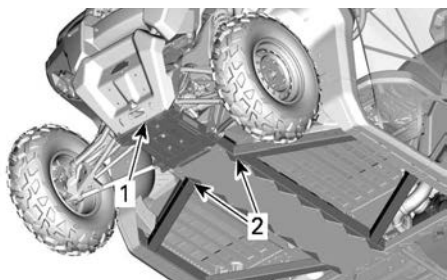

1. Frente do veículo
2. Parte do chassi

5. Abaixar o macaco hidráulico e verificar se o veículo está apoiado com segurança nos dois apoios do macaco.

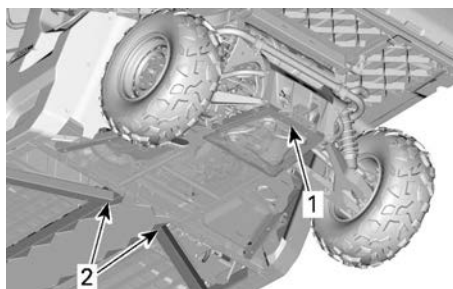

1. Local de elevação sob a placa de proteção
2. Parte do chassi onde instalar os suportes do macaco
6. Abaixar o macaco hidráulico e verificar se o veículo está apoiado com segurança nos dois apoios do macaco.

Parte traseira do veículo

1. Coloque o veículo em uma superfície plana e não escorregadia.
2. Ative o modo 4WD.
3. Verifique se a alavanca de câmbio está na posição **ESTACIONAMENTO**.
4. Instale um macaco hidráulico embaixo da placa de proteção.
5. Levante a parte traseira do veículo e instale um suporte de macaco em cada lado embaixo do chassi em frente da roda traseira.

Esta página foi deixada intencionalmente em branco

MANUTENÇÃO

PROGRAMA DE MANUTENÇÃO

A manutenção é muito importante para manter seu veículo em condições de funcionamento seguras. O veículo deve sofrer reparos de acordo com o plano de manutenção.

A manutenção adequada é responsabilidade do proprietário. Uma solicitação de garantia poderá ser negada se, entre outros, o proprietário ou usuário provocou o problema devido ao uso inadequado ou manutenção inadequada.

Efetue verificações periódicas e siga o plano de manutenção. **O plano de manutenção não dispensa a inspeção de pré-partida.**

Verificar os códigos de falha, como primeiro passo de manutenção, é uma boa prática, sendo altamente recomendada.

AVISO

A negligência em manter adequadamente o veículo de acordo com o plano e procedimentos de manutenção pode torná-lo inseguro para o uso.

Regulamento EPA - Veículos canadenses e norte-americanos

Uma oficina de reparo ou uma pessoa que o proprietário escolher pode realizar a manutenção, substituir ou reparar os dispositivos e sistemas de controle de emissão. Estas instruções não requerem componentes ou serviço da BRP ou de concessionárias Can-Am Off-Road autorizadas.

Embora uma concessionária Can-Am Off-Road autorizada tenha o conhecimento técnico aprofundado e as ferramentas para realizar a manutenção no seu veículo, a garantia relacionada às emissões não está condicionada ao uso de uma concessionária Can-Am Off-Road autorizada ou de qualquer outro estabelecimento com o qual a BRP tem um relacionamento comercial.

A manutenção adequada é responsabilidade do proprietário. Uma solicitação de garantia poderá ser negada se, entre outros, o proprietário ou usuário provocou o problema devido ao uso inadequado ou manutenção inadequada.

Para reclamações de garantia relacionada às emissões, a BRP está limitando o diagnóstico e o reparo de peças relacionadas às emissões às concessionárias Can-Am Off-Road autorizadas. Para mais informações, consulte a *Garantia relacionada às emissões da EPA dos EUA* contida na seção *Garantia*.

Você deve seguir as instruções quanto aos requisitos de combustível, na seção *Abastecimento de combustível* deste manual. Mesmo que esteja disponível gasolina contendo mais que dez por cento de etanol, o US EPA emitiu a proibição contra o uso de gasolina contendo mais de 10% de etanol neste veículo. O uso de gasolina contendo mais que 10% de etanol com esse motor pode prejudicar o sistema de controle de emissão.

Orientação para manutenção do filtro de ar

A manutenção do filtro de ar deve ser ajustada de acordo com as condições de percurso.

A manutenção do filtro de ar deve ter maior frequência ao pilotar na neve, areia seca, barro, cascalho ou condições similares que apresentem elevado nível de poeira ou partículas.

Dirigir em um grupo nessas condições aumentará a frequência da manutenção do filtro de ar mais tarde.

OBSERVAÇÃO:

Filtros auxiliares e pré-filtro estão disponíveis para tais condições. Entre em contato com uma concessionária Can-Am Off-Road autorizada para obter mais detalhes.

Uso de serviço severo

Se o seu veículo for usado nas condições a seguir, consulte a seção *Serviço severo* do plano de manutenção.

- Reboque repetitivo de cargas com mais de 75% da capacidade máxima.
 - O aumento da carga de trabalho aplicada ao sistema de acionamento acelera os diferenciais, caixa de câmbio/transmissão e vida útil do óleo do motor. Isso reduz a longevidade do componente interno se não for substituído com mais frequência.
- Dirigir em altas velocidades por um período prolongado de tempo.

O veículos de utilidade comercial/trabalho ou aluguel também devem usar o programa de manutenção *Trabalho pesado*.

O uso acima da média requer substituição mais frequente de fluido e componentes de desgaste em comparação com o uso em trilha, recreação ou ocasional.

Condição de frio extremo

Um motor que é operado frequentemente em ou abaixo da temperatura ambiente de -25°C (-13°F) precisará de um aumento no plano de serviço e manutenção.

Qualquer motor de combustão operado a esta baixa temperatura ambiente irá coletar maior quantidade de condensação em toda partida/aquecimento.

Visto que o motor não alcança as temperaturas operacionais por longos períodos, o óleo começa a ser fortemente diluído em água e resíduos de gás (maior teor de água).

Um motor precisa alcançar a temperatura operacional para que possa evaporar a condensação do óleo.

Se o uso diário (ciclo de condução de trabalho ou lazer) for similar ao mencionado acima, a BRP recomenda fortemente trocar o óleo pelo menos uma vez ao mês.

Parâmetros de um aumento no plano de serviço e manutenção:

- O motor não atinge a temperatura operacional adequada durante o uso diário normal
- Múltiplas partidas e paradas sem atingir a temperatura operacional
- Curtos períodos de marcha lenta

- Ciclo de condução em baixas RPM em pequenas distâncias sem atingir a temperatura operacional.

OBSERVAÇÃO:

A BRP recomenda fortemente a instalação de um bloco aquecedor para ajudar a aquecer os líquidos, isso também irá ajudar a estender a vida útil do óleo.

Uso em locais com muita lama/água

Se o seu veículo for um modelo X mr ou recebeu acessórios para uso em ambiente com muita lama/água, este tipo de uso requer manutenção e inspeções mais frequentes para garantir que os detritos não se infiltraram nos componentes mecânicos.

Se você pilota em ambiente com muita lama ou água, consulte a seção **Muita lama/água** do plano de manutenção.

Após cada passeio, certifique-se de realizar os **Cuidados pós-operação para ambiente com muita lama/água**.

Cuidados pós-operação para ambiente com muita lama/água

- Enxaguar o veículo e seus componentes com água doce.
- Limpar os filtros de ar da CVT.
- Drenar o compartimento da CVT e limpar toda a lama ou água encontrada.
- Inspeccionar e limpar os filtros de ar do motor e a caixa do filtro de ar do motor.
- Limpar o radiador.
- Inspeccione visualmente qualquer para ver se há acúmulo de água nas mangueiras de ventilação (tanque de combustível, caixa de câmbio, diferencial dianteiro e transmissão final traseira). Se houver água, leve o veículo à concessionária Can-Am Off-Road mais próxima para inspeção e conserto dos principais componentes relacionados aos respiros.
- Limpe os amortecedores dianteiros e traseiros para prevenir danos devido a poeira ou sujeira.
- Limpe os foles do eixo de transmissão e as forquilhas ou coifas do eixo propulsor.

Programa de manutenção

Certifique-se de realizar a manutenção adequada nos intervalos recomendados, como indicado nas tabelas.

Os intervalos do gráfico de manutenção baseiam-se em 3 fatores:

- Tempo do calendário
- Horas do veículo
- Leitura do odômetro.

Considere o que ocorrer primeiro para determinar o limite de manutenção.

Os seus hábitos de pilotagem determinam os fatores aos quais você deve aderir. Por exemplo:

- Alguém que usa seu veículo a cada dois fins de semana andando em trilha com amigos muito provavelmente seguiria a **leitura do odômetro** para determinar o intervalo de manutenção.
- Alguém que usa seu veículo raramente durante o ano ou apenas em algumas ocasiões (caça, acampamento) muito provavelmente seguiria o **tempo do calendário** para determinar o intervalo de manutenção.
- Alguém que usa seu veículo diariamente/semanalmente por longos períodos de tempo, como agricultor/trabalho muito provavelmente seguiria as **horas do veículo** para determinar o intervalo de manutenção.

IMPORTANTE: As tabelas a seguir mostram a aplicação da manutenção adequada para os primeiros 3 anos. Para os anos subsequentes, como alternativa, repita o mesmo padrão.

Visão Geral da Manutenção Regular			
Anos do calendário	Horas do veículo	Hodômetro	Trabalho regular
1	200	3000 km (1900 milhas)	A
2	400	6.000 km (3700 milhas)	A e B
3	600	9000 km (5600 milhas)	A

Visão Geral da Manutenção em Trabalho Pesado e em Lama/Água			
Anos do calendário	Horas do veículo	Hodômetro	Trabalho pesado e muita lama/água
0,5	100	1500 km (900 milhas)	A+
1	200	3000 km (1900 milhas)	A+ e A
1,5	300	4500 km (2800 milhas)	A+
2	400	6.000 km (3700 milhas)	A+ e A e B
2,5	500	7500 km (4700 milhas)	A+
3	600	9000 km (5600 milhas)	A+ e A

TRABALHO REGULAR	A	B
A = Ajustar C = Limpar I = Inspeccionar L = Lubrificar R = Substituir T = Torque	A cada ano ou 200 horas ou 3.000 km (1.900 mi)	A cada 2 anos ou 400 horas ou 6.000 km (3.700 mi)
Fornecimento de ar e combustível		
Filtro de ar do motor	I, C ou R	
Componentes e função de fornecimento de ar (caixa de ar, corpo do acelerador, dutos e braçadeiras)*	I, C	
Componentes e função do combustível (tampa do tanque de combustível, tanque de combustível, mangueiras, braçadeiras, vazamentos)*	I	
Pressão da bomba de combustível		I
Carroceria, chassi e acessórios		
Fixadores da gaiola	T	
Retratores dos cintos de segurança, fivelas e semitravamento	I, C	
Guincho	I, C	
Parafusos das dobradiças do para-brisas (se equipado)	T	
Travas das portas, dobradiças e miolo de chave	L, T	
Rolamento esférico do cilindro hidráulico da plataforma de inclinação elétrica (se equipado)	L	
Motor e refrigeração		
Óleo e filtro do motor	R	
Folga da válvula (independentemente do tempo do calendário)	I, A (Motores V-twin)	I, A (Motores monocilíndricos)
Vela de ignição (independentemente do tempo do calendário)		R
Vedações e gaxetas do motor	I	
Componentes de refrigeração do motor (concentração, nível, condição das mangueiras, braçadeiras, vazamentos)*	I, A	
Líquido de arrefecimento do motor	R A cada 5 anos ou 12.000 km (7.500 mi)	
Radiador	C	
Emissões e escapamento		
Componentes do escapamento (gaxetas, tubos, condição do silencioso, vazamentos)*	I, C	
Filtro do respirador de ventilação do tanque de combustível (modelos não EVAP)	R	
Pré-filtro de ventilação do canister (modelos CARB e EVAP)		R
Supressor de faíscas do silencioso	C	
Detritos em torno do cano de escapamento e na área do silencioso	C	
HVAC		
Filtro de ar	I, C	
Componentes e função de aquecimento e ar condicionado*	I, C	

TRABALHO REGULAR	A	B
A = Ajustar C = Limpar I = Inspeccionar L = Lubrificar R = Substituir T = Torque	A cada ano ou 200 horas ou 3.000 km (1.900 mi)	A cada 2 anos ou 400 horas ou 6.000 km (3.700 mi)
Correia do compressor do ar-condicionado		I
Freios		
Componentes e função do freio (nível do fluido, pastilhas de freio, discos de freio, pinças, linhas e cilindro principal)	I, C, L, A	
Fluido de freio	R A cada 2 anos	
Transmissão		
Óleo da caixa de câmbio	Substituir nos primeiros 3.000 km (1.900 mi) e nos 6.000 km (3.700 mi) e depois siga o programa normal	
Óleo da caixa de câmbio	I, A	R
Óleo do diferencial dianteiro	I, A	R
Óleo da transmissão final traseira (motor de monocilindro)	I	R
Óleo do diferencial intermediário e traseiro (modelos 6x6)	I, A	R
Pneus (desgaste e pressão)	I, A	
Porcas das rodas	T	
Parafusos beadlock (se equipado)	T	
Componentes e função da transmissão*	I	
Controles		
Operação da alavanca da caixa de câmbio	I, A	
Operação do acelerador	I	
Transmissão variável contínua (CVT)		
Componentes e função do CVT*	I, C, L	
Sapatas deslizantes na polia acionada (motores monocilíndricos)		R
Sistema elétrico		
Conexões e condição da bateria	I, C	
Códigos de falha e atualizações do software aplicáveis dos módulos	I	
Operação dos interruptores de controle e iluminação*	I	
Sensor de velocidade do veículo (VSS) (motor monocilíndrico)		C
Direção		
Componentes e função da direção*	I	
Suspensão		
Componentes e função da suspensão*	I, C, L, T	
Casquilhos da barra estabilizadora	I, L Recomendável a cada 1.000 km (620 mi)	

TRABALHO PESADO (incluindo Comercial/ Trabalho e Aluguel)	A+	A	B
A = Ajustar C = Limpar I = Inspeccionar L = Lubrificar R = Substituir T = Torque	A cada 6 meses ou 100 horas ou 1.500 km (900 mi)	A cada ano ou 200 horas ou 3.000 km (1.900 mi)	A cada 2 anos ou 400 horas ou 6.000 km (3.700 mi)
Fornecimento de ar e combustível			
Filtro de ar do motor	I, C	R	
Componentes e função de fornecimento de ar (caixa de ar, corpo do acelerador, dutos e braçadeiras)*	I, C		
Componentes e função do combustível (tampa do tanque de combustível, tanque de combustível, mangueiras, braçadeiras, vazamentos)*		I	
Pressão da bomba de combustível			I
Carroceria, chassi e acessórios			
Fixadores da gaiola		T	
Retratores dos cintos de segurança, fivelas e semitravamento		I, C	
Guincho	I, C		
Parafusos das dobradiças do para-brisas (se equipado)		T	
Travas das portas, dobradiças e miolo de chave		L, T	
Rolamento esférico do cilindro hidráulico da plataforma de inclinação elétrica (se equipado)		L	
Motor e refrigeração			
Óleo e filtro do motor	R		
Folga da válvula (independentemente do tempo do calendário)		I, A (Motores V-twin)	I, A (Motores monocilíndricos)
Vela de ignição (independentemente do tempo do calendário)			R
Vedações e gaxetas do motor		I	
Componentes de refrigeração do motor (concentração, nível, condição das mangueiras, braçadeiras, vazamentos)*		I, A	I
Líquido de arrefecimento do motor	R A cada 5 anos ou 12.000 km (7.500 mi)		
Radiador		C	
Emissões e escapamento			
Filtro do respirador de ventilação do tanque de combustível (modelos não EVAP)		R	
Pré-filtro de ventilação do canister (modelos CARB e EVAP)			R
Componentes do escapamento (gaxetas, tubos, condição do silencioso, vazamentos)*		I, C	
Supressor de faíscas do silencioso	C		
Detritos em torno do cano de escapamento e na área do silencioso	C		
HVAC			
Filtro de ar	I, C		
Componentes e função de aquecimento e ar condicionado*		I, C	
Correia do compressor do ar-condicionado			I

TRABALHO PESADO (incluindo Comercial/ Trabalho e Aluguel)	A+	A	B
A = Ajustar C = Limpar I = Inspeccionar L = Lubrificar R = Substituir T = Torque	A cada 6 meses ou 100 horas ou 1.500 km (900 mi)	A cada ano ou 200 horas ou 3.000 km (1.900 mi)	A cada 2 anos ou 400 horas ou 6.000 km (3.700 mi)
Freios			
Componentes e função do freio (nível do fluido, pastilhas de freio, discos de freio, pinças, linhas e cilindro principal)	I, C, L, A		
Fluido de freio	R A cada 2 anos		
Transmissão			
Óleo e filtro da caixa de câmbio	Substituir nos primeiros 1.500 km (900 mi) e nos 3.000 km (1.900 mi) e depois siga o programa normal		
Óleo e filtro da caixa de câmbio	I, A	R	
Óleo do diferencial dianteiro	I, A	R	
Óleo da transmissão final traseira (motor de monocilindro)	I, A	R	
Óleo do diferencial intermediário e traseiro (modelos 6x6)	I, A	R	
Pneus (desgaste e pressão)	I, A		
Porcas das rodas	T		
Parafusos beadlock (se equipado)		T	
Componentes e função da transmissão*	I		
Controles			
Operação da alavanca da caixa de câmbio		I, A	
Operação do acelerador		I	
Transmissão variável contínua (CVT)			
Componentes e função do CVT*		I, C, L	
Sapatas deslizantes na polia acionada (motores monocilíndricos)		R	
Sistema elétrico			
Conexões e condição da bateria		I, C	
Códigos de falha e atualizações do software aplicáveis dos módulos		I	
Operação dos interruptores de controle e iluminação*		I	
Sensor de velocidade do veículo (VSS) (motor monocilíndrico)		C	
Direção			
Componentes e função da direção*	I		
Suspensão			
Componentes e função da suspensão*	I, C, L	T	
Casquilhos da barra estabilizadora	I, L Recomendável a cada 1.000 km (620 mi)		

* Para obter uma lista mais abrangente das ações de manutenção a serem executadas, consulte o revendedor local.

MUITA LAMA / ÁGUA	A+	A	B
A = Ajustar C = Limpar I = Inspeccionar L = Lubrificar R = Substituir T = Torque	A cada 6 meses ou 100 horas ou 1.500 km (900 mi)	A cada ano ou 200 horas ou 3.000 km (1.900 mi)	A cada 2 anos ou 400 horas ou 6.000 km (3.700 mi)
Fornecimento de ar e combustível			
Filtro de ar do motor	I, C	R	
Componentes e função de fornecimento de ar (caixa de ar, corpo do acelerador, dutos e braçadeiras)*	I, C		
Componentes e função do combustível (tampa do tanque de combustível, tanque de combustível, mangueiras, braçadeiras, vazamentos)*		I	
Pressão da bomba de combustível			I
Carroceria, chassi e acessórios			
Fixadores da gaiola		T	
Retratores dos cintos de segurança, fivelas e semitravamento		I, C	
Guincho	I, C		
Parafusos das dobradiças do para-brisas		T	
Travas das portas, dobradiças e miolo de chave		L, T	
Rolamento esférico do cilindro hidráulico da plataforma de inclinação elétrica (se equipado)		L	
Motor e refrigeração			
Óleo e filtro do motor	I, A	R	
Folga da válvula (independentemente do tempo do calendário)		I, A (Motores V-twin)	I, A (Motores monocilíndricos)
Vela de ignição (independentemente do tempo do calendário)			R
Vedações e gaxetas do motor		I	
Componentes de refrigeração do motor (concentração, nível, condição das mangueiras, braçadeiras, vazamentos)*		I, A	
Líquido de arrefecimento do motor	R A cada 5 anos ou 12.000 km (7.500 mi)		
Radiador	C		
Emissões e escapamento			
Filtro do respirador de ventilação do tanque de combustível (modelos não EVAP)		R	
Pré-filtro de ventilação do canister (modelos CARB e EVAP)			R
Componentes do escapamento (gaxetas, tubos, condição do silencioso, vazamentos)*	I, C		
Supressor de faíscas do silencioso	C		
Detritos em torno do cano de escapamento e na área do silencioso	C		
HVAC			
Filtro de ar	I, C		
Componentes e função de aquecimento e ar condicionado*		I, C	
Correia do compressor do ar-condicionado	I		

MUITA LAMA / ÁGUA	A+	A	B
A = Ajustar C = Limpar I = Inspeccionar L = Lubrificar R = Substituir T = Torque	A cada 6 meses ou 100 horas ou 1.500 km (900 mi)	A cada ano ou 200 horas ou 3.000 km (1.900 mi)	A cada 2 anos ou 400 horas ou 6.000 km (3.700 mi)
Freios			
Componentes e função do freio (nível do fluido, pastilhas de freio, discos de freio, pinças, linhas e cilindro principal)	I, C, L, A		
Fluido de freio	R A cada 2 anos		
Transmissão			
Óleo e filtro da caixa de câmbio	Substituir nos primeiros 1.500 km (900 mi) e nos 3.000 km (1.900 mi) e depois siga o programa normal		
Óleo e filtro da caixa de câmbio	I, A		R
Óleo do diferencial dianteiro	I, A		R
Óleo da transmissão final traseira (motor de monocilindro)	I, A		R
Óleo do diferencial intermediário e traseiro (modelos 6x6)	I, A		R
Pneus (desgaste e pressão)	I, A		
Porcas das rodas	T		
Parafusos beadlock (se equipado)		T	
Componentes e função da transmissão*	I		
Controles			
Operação da alavanca da caixa de câmbio		I, A	
Operação do acelerador	I		
Transmissão variável contínua (CVT)			
Componentes e função do CVT*		I, C, L	
Sapatas deslizantes na polia acionada (motores monocilíndricos)		R	
Sistema elétrico			
Conexões e condição da bateria		I, C	
Códigos de falha e atualizações do software aplicáveis dos módulos		I	
Operação dos interruptores de controle e iluminação*		I	
Sensor de velocidade do veículo (VSS) (motor monocilíndrico)		C	
Direção			
Componentes e função da direção*	I		
Suspensão			
Componentes e função da suspensão*	I, C, L	T	
Casquilhos da barra estabilizadora	I, L Recomendável a cada 1.000 km (620 mi)		

* Para obter uma lista mais abrangente das ações de manutenção a serem executadas, consulte o revendedor local.

Registos de manutenção

Enviar fotocópia do registo de manutenção para a BRP, se for necessário.

Pré-entrega	
Número de série: _____ Quilometragem: _____ Horas: _____ Data: _____ Revendedor N.º: _____ Notas: _____ _____ _____	Assinatura/Impressão:
Consulte o Boletim de Pré-Entrega para obter os procedimentos de instalação detalhados	

PRIMEIRA inspeção	
Quilometragem: _____ Horas: _____ Data: _____ Revendedor N.º: _____ Notas: _____ _____ _____	Assinatura/Impressão:
Para obter o plano de manutenção, consulte a seção de informações de manutenção deste manual do proprietário	

Serviço	
Quilometragem: _____ Horas: _____ Data: _____ Revendedor N.º: _____ Notas: _____ _____ _____	Assinatura/Impressão:

Serviço	

Para obter o plano de manutenção, consulte a seção de informações de manutenção deste manual do proprietário	

Serviço	
Quilometragem: _____ Horas: _____ Data: _____ Revendedor N°: _____ Notas: _____ _____	Assinatura/Impressão:
Para obter o plano de manutenção, consulte a seção de informações de manutenção deste manual do proprietário	

Serviço	
Quilometragem: _____ Horas: _____ Data: _____ Revendedor N°: _____ Notas: _____ _____	Assinatura/Impressão:
Para obter o plano de manutenção, consulte a seção de informações de manutenção deste manual do proprietário	

Serviço	
Quilometragem: _____ Horas: _____ Data: _____ Revendedor N°: _____	Assinatura/Impressão:

Serviço

Notas:

Para obter o plano de manutenção, consulte a seção de informações de manutenção deste manual do proprietário

Serviço	
Quilometragem: _____ Horas: _____ Data: _____ Revendedor Nº: _____ Notas: _____ _____	Assinatura/Impressão:
Para obter o plano de manutenção, consulte a seção de informações de manutenção deste manual do proprietário	

Serviço	
Quilometragem: _____ Horas: _____ Data: _____ Revendedor Nº: _____ Notas: _____ _____	Assinatura/Impressão:
Para obter o plano de manutenção, consulte a seção de informações de manutenção deste manual do proprietário	

Serviço	
Quilometragem: _____ Horas: _____ Data: _____ Revendedor Nº: _____ Notas: _____ _____	Assinatura/Impressão:
Para obter o plano de manutenção, consulte a seção de informações de manutenção deste manual do proprietário	

Serviço

Quilometragem:

Horas:

Data:

Revendedor Nº:

Notas:

Assinatura/Impressão:

Para obter o plano de manutenção, consulte a seção de informações de manutenção deste manual do proprietário

Serviço

Quilometragem:

Horas:

Data:

Revendedor Nº:

Notas:

Assinatura/Impressão:

Para obter o plano de manutenção, consulte a seção de informações de manutenção deste manual do proprietário

Serviço

Quilometragem:

Horas:

Data:

Revendedor Nº:

Notas:

Assinatura/Impressão:

Para obter o plano de manutenção, consulte a seção de informações de manutenção deste manual do proprietário

Serviço	
Quilometragem: _____ Horas: _____ Data: _____ Revendedor Nº: _____ Notas: _____ _____	Assinatura/Impressão:
Para obter o plano de manutenção, consulte a seção de informações de manutenção deste manual do proprietário	

Serviço	
Quilometragem: _____ Horas: _____ Data: _____ Revendedor Nº: _____ Notas: _____ _____	Assinatura/Impressão:
Para obter o plano de manutenção, consulte a seção de informações de manutenção deste manual do proprietário	

Serviço	
Quilometragem: _____ Horas: _____ Data: _____ Revendedor Nº: _____ Notas: _____ _____	Assinatura/Impressão:
Para obter o plano de manutenção, consulte a seção de informações de manutenção deste manual do proprietário	

PROCEDIMENTOS DE MANUTENÇÃO

Esta seção inclui instruções para os procedimentos de manutenção básica.

Devido à complexidade de alguns procedimentos de manutenção, você precisa ter boas habilidades mecânicas. Se não se sentir à vontade com esses procedimentos, não hesite em contatar uma concessionária autorizada Can-Am off-road, uma oficina de reparo ou uma pessoa de sua escolha.

⚠ AVISO

A menos que indicado de outra maneira, sempre vire o interruptor de ignição para a posição DESL. antes de realizar qualquer manutenção e retire a chave.

⚠ AVISO

Caso seja necessário remover um dispositivo de travamento (por exemplo, lingueta de trava, fixador autotravante, etc.), substitua-o sempre por um novo.

Filtro de ar do motor

AVISO

Nunca modifique o sistema de admissão de ar. Caso contrário, poderão ocorrer danos ou degradação do desempenho do motor. A carburação do motor é calibrada para funcionar especificamente com estes componentes.

Orientação para troca do filtro de ar do motor

A frequência de inspeção e substituição do filtro de ar do motor deve ser ajustada de acordo com as condições de condução, pois ela é um componente crucial para garantir a vida útil e o desempenho corretos do motor.

A frequência de inspeção e substituição do filtro de ar do motor deve ser

aumentada nas seguintes condições severas de condução:

- Dirigir em areia seca.
- Dirigir em superfícies cobertas por poeira seca.
- Dirigir em trilhas secas de cascalho ou condições semelhantes.
- Dirigir em áreas com altas concentrações de sementes e cascas de plantações.
- Dirigir em condições severas de neve.

AVISO

Ao dirigir em ambientes empoeirados ou com areia, a caixa de ar precisa ser limpada antes de cada passeio.

OBSERVAÇÃO:

Dirigir em grupo, nessas condições, aumenta a frequência de manutenção do filtro de ar.

Remoção do Filtro de Ar do Motor

Incline o compartimento de carga.

Destrave a tampa do filtro de ar e remova o filtro de ar.

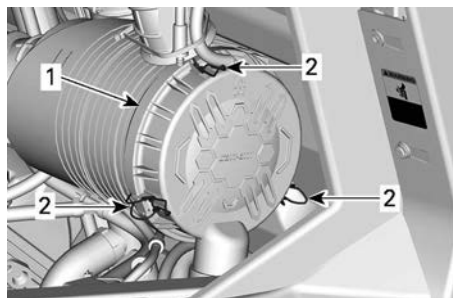

1. Tampa do filtro de ar
2. Travas

O filtro cabe firmemente no tubo de saída e no começo haverá uma resistência. Com cuidado, mova o extremo do filtro para frente e para trás para quebrar o lacre e, depois, gire enquanto puxa diretamente para fora. Evite bater o filtro na carcaça.

Limpeza do filtro de ar do motor

1. Inspeção o filtro para ver se há sinais de vazamentos. Um traço de poeira no lado limpo do filtro é um sinal revelador. Substitua o filtro se encontrar algum dano. Elimine todas as fontes de vazamentos de ar antes de instalar um filtro novo.
2. Limpe o filtro de ar do motor batendo bem para eliminar a poeira do elemento de papel. Isso fará com que a sujeira e a poeira saiam do filtro de papel.

AVISO

Não recomendamos soprar ar comprimido no elemento de papel, pois isso poderia danificar as fibras do papel e reduzir a capacidade de filtragem quando usado em ambientes empoeirados. Se o filtro de ar do motor estiver muito sujo e não puder ser limpo seguindo o procedimento recomendado, ele deverá ser trocado.

3. Use um pano umedecido e limpo para limpar a superfície de vedação do filtro e o interior do tubo de saída. Assegure-se de que a área de vedação do tubo de saída não está danificada.
4. Inspeção a carcaça do filtro de ar quanto à limpeza.

Limpeza da válvula bico de pato

Verifique visualmente e aperte fisicamente a válvula bico de pato.

AVISO

Certifique-se de que a válvula bico de pato é flexível e não está invertida, danificada ou plugada.

Instalação do Filtro de Ar do Motor

1. Insira o filtro cuidadosamente.
2. Assente o filtro à mão, certificando-se de que seja inserido por

completo na carcaça do purificador de ar.

3. Aplique pressão à mão no aro externo do filtro, não no centro flexível.
4. Inspeção e limpe com cuidado a gaxeta na ranhura da tampa. Troque se estiverem danificadas.
5. Prenda a tampa do filtro de ar com travas.

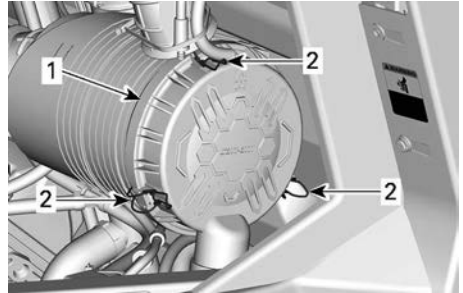

1. Tampa do filtro de ar

2. Travas

6. Instale a porta de acesso do filtro de ar de volta no lugar e fixe-a com o parafuso de um quarto de volta.

Filtro de ar da CVT

Orientação para troca do filtro de ar da CVT

A frequência de inspeção e substituição do filtro de ar da CVT deve ser ajustada de acordo com as condições de condução, pois ela é um componente crucial para garantir a vida útil e o desempenho corretos do motor.

Sob as seguintes condições de condução severas, a frequência de inspeção e substituição deve ser maior:

- Dirigir em areia seca.
- Dirigir em superfícies cobertas por poeira seca.
- Dirigir em trilhas secas de cascalho ou condições semelhantes.
- Dirigindo em condições lamacentas.

- Dirigir em áreas com altas concentrações de sementes e cascas de plantações.
- Dirigir em condições severas de neve.

AVISO

Ao dirigir em ambientes empoeirados ou com areia, a caixa de ar precisa ser limpada antes de cada passeio.

OBSERVAÇÃO:

Dirigir em grupo, nessas condições, aumenta a frequência de manutenção do filtro de ar.

Remoção do Filtro de Ar da CVT

1. Incline o compartimento de carga.
2. Pressione as abas do filtro para soltá-lo.

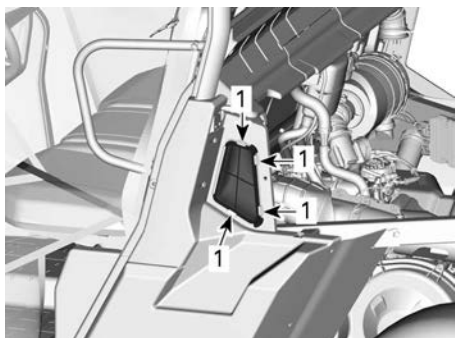

1. *Pressione aqui*
3. Remova o filtro de ar da CVT.

Inspecção e Limpeza do Filtro de Ar da CVT

1. Inspeção o filtro e troque-o se estiver danificado.
2. Limpe o filtro usando uma solução de sabão suave e água e depois enxágue-o.
3. Cuidadosamente, agite o excesso de água e deixe o filtro secar em temperatura ambiente.
4. Limpe dentro da entrada de ar da CVT com um limpador a vácuo.

Instalação do Filtro de Ar da CVT

1. Reinstale o filtro de ar da CVT.
2. Abaix e trave o compartimento de carga.

Pré-filtro do sistema de emissões evaporativas (se equipado)

Substituição do pré-filtro do sistema de emissões evaporativas

1. Incline o compartimento de carga.
2. Remova as braçadeiras da mangueira.
3. Remova os parafusos de retenção.
4. Remova o conjunto do pré-filtro.

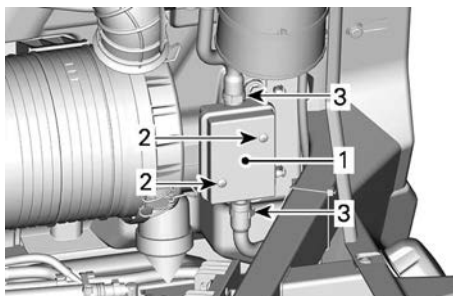

1. *Pré-filtro*
2. *Parafuso de retenção*
3. *Braçadeiras*

5. Instale um novo conjunto de pré-filtro.

Torque de aperto

Parafuso de retenção do pré-filtro	2,5 ± 0,5 Nm (22 ± 4 lbf-in)
------------------------------------	---------------------------------

6. Prenda as mangueiras com braçadeiras.
7. Instale todas as outras peças removidas.

Óleo do motor

Óleo recomendado para o motor

Os motores Rotax® foram desenvolvidos e validados usando o óleo XPS™.

A BRP recomenda usar sempre seu óleo do motor XPS ou um equivalente.

Danos causados pelo uso de óleo inadequado para o motor poderão não ser cobertos pela Garantia limitada da BRP.

1. Óleo do motor XPS recomendado

Finalidade geral	Óleo misturado sintético XPS 4T 5W40
Temperatura fria	Óleo sintético XPS 4T 0W40
Temperatura morna	Óleo sintético XPS 4T 10W50

Se o óleo do motor XPS recomendado não estiver disponível:

- Use um óleo do motor SAE de 4 tempos que cumpre ou exceda as seguintes especificações do segmento de lubrificante.
- Verifique sempre se a etiqueta de certificação de serviço API no reservatório de óleo contém pelo menos um dos padrões indicados.
 - **Classificação de serviço API SJ, SL, SM ou SN**

Motores monocilíndricos

Verificação do nível de óleo do motor (monocilíndrico)

AVISO

Operar o motor com um nível inadequado de óleo poderá danificar o motor gravemente.

AVISO

Verifique o nível de óleo quando o motor estiver quente.

1. Ligue o motor e deixe-o funcionar em marcha lenta durante 60 segundos.
2. Desligue o motor.
3. Coloque o veículo em uma superfície nivelada.
4. Limpe em torno da vareta para evitar que partículas estranhas caiam no tubo.

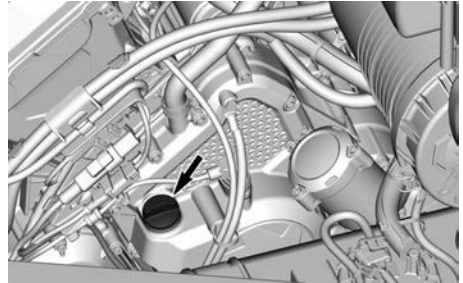

5. Desenrosque a vareta, depois retire-a e limpe.
6. Reinstale a vareta de medição, enrosque-a completamente.
7. Retire a vareta e verifique o nível do óleo. Deve estar na marca superior ou perto da mesma.



1. MÍN.
2. MAX

Se o nível estiver entre as marcas, reinstale a vareta.

Se o nível estiver abaixo da marca superior, acrescente óleo conforme segue:

- Coloque um funil no orifício da vareta.
- Adicione uma pequena quantidade do óleo recomendado e verifique novamente o nível do óleo.
- Continue acrescentando óleo até o nível atingir a marca superior.

AVISO

Não complete além da capacidade. Limpe qualquer derramamento.

Troca de Óleo do Motor

AVISO

O óleo do motor e o filtro de óleo devem ser trocados ao mesmo tempo.

A troca de óleo e a substituição do filtro devem ser feitas com o motor quente.

⚠ CUIDADO

O óleo do motor pode estar muito quente. Espere até o óleo do motor ficar morno.

1. Coloque o veículo em uma superfície nivelada.
2. Limpe a área da vareta.
3. Retire a vareta do óleo.
4. Coloque um recipiente de drenagem para recolher o óleo sob o dreno do óleo.
5. Limpe em volta do parafuso de dreno.
6. Desparafuse bujão de drenagem e descarte o anel de gaxeta.

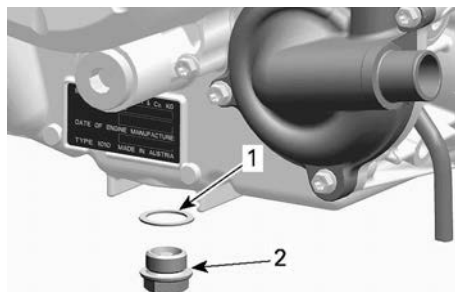

1. Anel da gaxeta (descarte)

2. Bujão de drenagem

7. Deixe que o óleo drene completamente do cárter.
8. Limpe o bujão de drenagem.
9. Instale um NOVO anel de gaxeta no bujão de drenagem.

AVISO

Nunca reutilize o anel de gaxeta. Sempre substitua-o por um novo.

10. Instale e aperte o bujão de drenagem de acordo com a especificação recomendada.

Torque de aperto

Bujão de drenagem	30 ± 2 Nm (22 ± 1 lbf-ft)
-------------------	------------------------------

11. Substitua o filtro de óleo. Consulte *Filtro de óleo*.
12. Reabasteça o motor, consulte *Óleo recomendado do motor*.

OBSERVAÇÃO: Para obter a capacidade do óleo do motor, consulte *Especificações técnicas*.

13. Ligue o motor e deixe-o em marcha lenta durante 60 segundos.
14. Desligue o motor.
15. Verifique o nível de óleo imediatamente; consulte *Verificação do nível de óleo do motor*.
16. Complete, se necessário.

17. Certifique-se de que as áreas do filtro de óleo e do bujão de drenagem não estejam vazando.
18. Descarte o óleo e o filtro de acordo com as leis ambientais locais.

Motores de dois cilindros

Verificação do nível de óleo do motor (V-Twin)

AVISO

Operar o motor com um nível inadequado de óleo poderá danificar o motor gravemente.

AVISO

Verifique o nível de óleo quando o motor estiver frio.

1. Coloque o veículo em uma superfície nivelada.
2. Limpe em torno da vareta para evitar que partículas estranhas caiam no tubo.

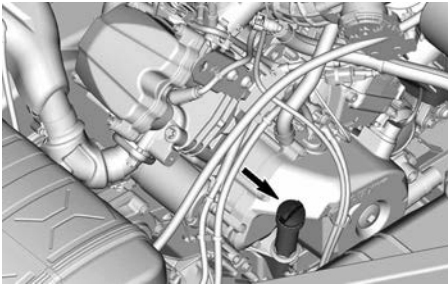

3. Desenrosque a vareta, depois retire-a e limpe.
4. Reinstale a vareta de medição, enrosque-a completamente.
5. Retire a vareta e verifique o nível do óleo. Deve estar na marca superior ou perto da mesma.



1. MÍN.
2. MAX

Se o nível estiver entre as marcas, reinstale a vareta.

Se o nível estiver abaixo da marca superior, acrescente óleo conforme segue:

- Coloque um funil no orifício da vareta.
- Adicione uma pequena quantidade do óleo recomendado e verifique novamente o nível do óleo.
- Continue acrescentando óleo até o nível atingir a marca superior.

AVISO

Não complete além da capacidade. Limpe qualquer derramamento.

Troca de Óleo do Motor

AVISO

O óleo do motor e o filtro de óleo devem ser trocados ao mesmo tempo.

A troca de óleo e a substituição do filtro devem ser feitas com o motor quente.

! CUIDADO

O óleo do motor pode estar muito quente. Espere até o óleo do motor ficar morno.

1. Coloque o veículo em uma superfície nivelada.
2. Limpe a área da vareta.
3. Retire a vareta do óleo.
4. Coloque um recipiente de drenagem para recolher o óleo sob o dreno do óleo.
5. Limpe em volta do parafuso de dreno.
6. Desparafuse bujão de drenagem e descarte o anel de gaxeta.

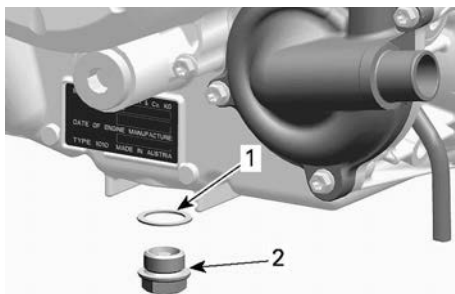

1. Anel da gaxeta (descarte)
2. Bujão de drenagem

7. Deixe que o óleo drene completamente do cárter.
8. Limpe todas as rebarbas e resíduos de metal do bujão de drenagem magnético.

OBSERVAÇÃO: A presença de detritos é uma indicação de danos internos no motor.

9. Instale um NOVO anel de gaxeta no bujão de drenagem.

AVISO

Nunca reutilize o anel de gaxeta. Sempre substitua-o por um novo.

10. Instale e aperte o bujão de drenagem de acordo com a especificação recomendada.

Torque de aperto

Bujão de drenagem	30 ± 2 Nm (22 ± 1 lbf-ft)
-------------------	------------------------------

11. Substitua o filtro de óleo. Consulte *Filtro de óleo*.
12. Reabasteça o motor, consulte *Óleo recomendado do motor*.

OBSERVAÇÃO: Para obter a capacidade do óleo do motor, consulte *Especificações técnicas*.

13. Ligue o motor e deixe-o em marcha lenta durante 60 segundos.

14. Desligue o motor.
15. Verifique o nível de óleo imediatamente; consulte *Verificação do nível de óleo do motor*.
16. Complete, se necessário.
17. Certifique-se de que as áreas do filtro de óleo e do bocal de drenagem não estejam vazando.
18. Descarte o óleo e o filtro de acordo com as leis ambientais locais.

Filtro de Óleo

Motores monocilíndricos

Remoção do Filtro de Óleo

1. Limpe a área do filtro de óleo.
2. Remova a tampa do filtro de óleo e descarte o O-ring.

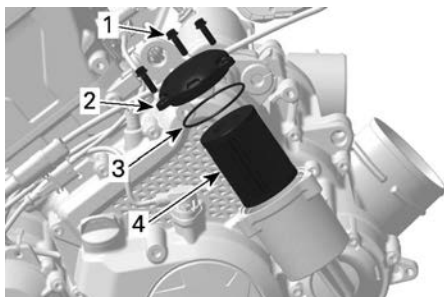

1. Parafuso do filtro de óleo
2. Tampa do filtro de óleo
3. O-ring
4. Filtro de óleo

3. Remova e descarte o filtro de óleo.

Instalação do Filtro de Óleo

1. Inspeção e limpe qualquer sujeira ou outros contaminantes que estejam nas áreas de entrada e saída do filtro de óleo.

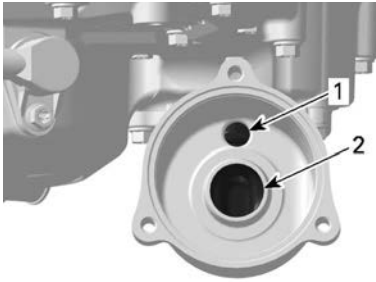

1. Furo da entrada da bomba de óleo para o filtro
2. Furo de saída para o sistema de alimentação de óleo do motor

2. Umedeça um O-ring NOVO com óleo do motor e deslize-o na tampa do filtro de óleo.
3. Instale o novo filtro na tampa.
4. Aplique óleo do motor na vedação na extremidade aberta do filtro de óleo.

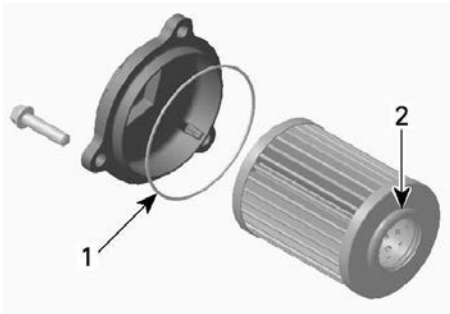

1. Lubrifique levemente
2. Lubrifique levemente

AVISO

Preste atenção para evitar comprimir o O-ring durante a instalação do filtro e da tampa.

5. Instale a tampa na carcaça do filtro de óleo.
6. Aperte os parafusos da tampa do filtro de óleo com o torque recomendado.

Torque de aperto	
Parafusos da tampa do filtro de óleo	10 ± 1 Nm (89 ± 9 lbf-in)

7. Limpe todo o óleo derramado no motor.

Motores de dois cilindros

Remoção do Filtro de Óleo

1. Remova a tampa de manutenção do motor.
2. Limpe a área do filtro de óleo.

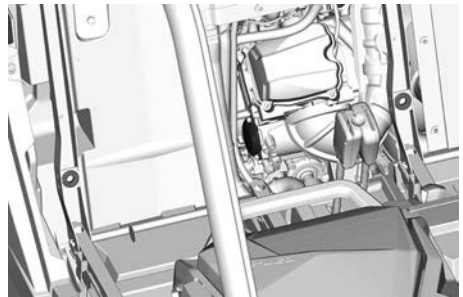

3. Remova a tampa do filtro de óleo.
4. Remova e descarte o filtro de óleo.

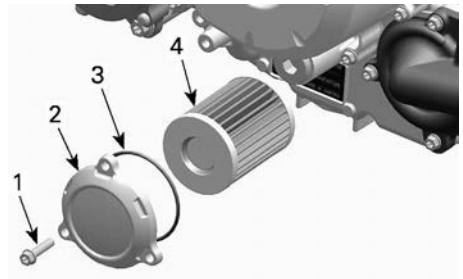

TÍPICO

1. Parafuso do filtro de óleo
2. Tampa do filtro de óleo
3. O-ring
4. Filtro de óleo

Instalação do Filtro de Óleo

1. Inspeção e limpe qualquer sujeira ou outros contaminantes que estejam nas áreas de entrada e saída do filtro de óleo.

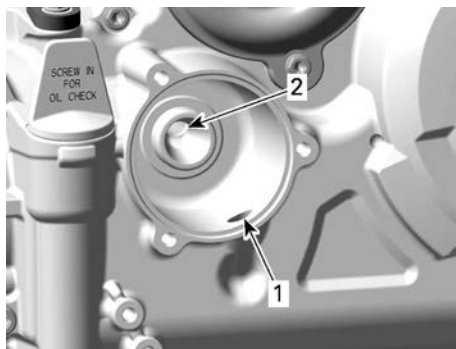

1. Furo da entrada da bomba de óleo para o filtro
2. Furo de saída para o sistema de alimentação de óleo do motor

2. Umedeça um O-ring NOVO com óleo do motor e deslize-o na tampa do filtro de óleo.
3. Instale o novo filtro na tampa.
4. Aplique óleo do motor na vedação na extremidade aberta do filtro de óleo.

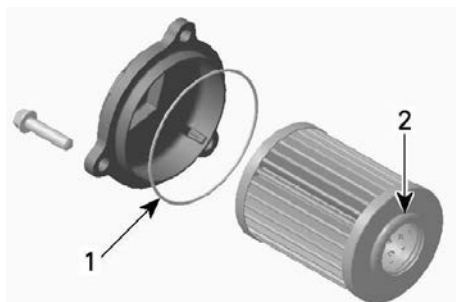

1. Lubrifique levemente
2. Lubrifique levemente

AVISO

Preste atenção para evitar comprimir o O-ring durante a instalação do filtro e da tampa.

5. Instale a tampa no motor.
6. Aperte os parafusos da tampa do filtro de óleo de acordo com a especificação recomendada.

Torque de aperto

Parafusos da tampa do filtro de óleo	10 ± 1 Nm (89 ± 9 lbf-in)
--------------------------------------	------------------------------

7. Limpe todo o óleo derramado no motor.

Radiador

Inspeção e limpeza do radiador

Verifique periodicamente a limpeza da área do radiador.

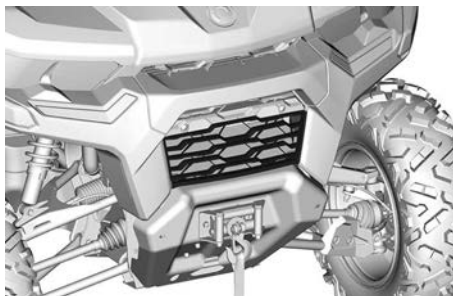

1. Para acessar o radiador, puxe a parte inferior da grade dianteira e deslize-a para baixo.
2. Inspeção o radiador e as mangueiras quanto a vazamentos e danos.
3. Inspeção as aletas do radiador. Elas devem estar limpas, livres de lama, sujeira, folhas e qualquer outro material acumulado que possa evitar que o radiador esfrie adequadamente.

Se disponível use uma mangueira de jardim para lavar as aletas.

⚠ CUIDADO

Nunca limpe o radiador com as mãos quando estiver quente. Deixe o radiador esfriar antes de limpá-lo.

AVISO

Tome cuidado para não danificar as aletas do radiador ao limpá-las. Não use objetos/ferramentas que possam danificá-las. Ao lavar o veículo, utilize apenas pressão baixa. Nunca use um lavador de PRESSÃO ALTA.

4. Para instalar a grade dianteira, insira as guias superiores e empurre a parte inferior da grade no painel frontal.

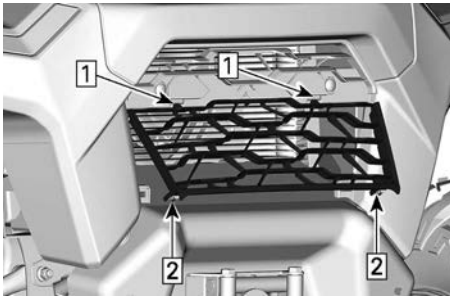

1. Insira as guias superiores
2. Empurre e trave as guias inferiores no painel

Líquido de arrefecimento do motor

Líquido de arrefecimento recomendado do motor

1. Líquido de arrefecimento XPS recomendado

Líquido de arrefecimento pré-misturado de vida prolongada XPS

Alternativo, ou se o produto XPS não estiver disponível.

- Água destilada e solução anticongelante (50% de água

destilada, 50% de solução anticongelante)

AVISO

Sempre use o anticongelante etilenglicol contendo anticorrosivos especificamente para motores de alumínio de combustão interna.

Verificação do nível de líquido de arrefecimento do motor

⚠ AVISO

Verifique o nível do líquido de arrefecimento com o motor frio.

1. Coloque o veículo em uma superfície nivelada.
2. Abra o compartimento de carga.
3. Remova a tampa de pressão

⚠ AVISO

Para evitar queimaduras, não retire a tampa de pressão nem desaperte o bujão de drenagem do líquido de arrefecimento com o motor quente.

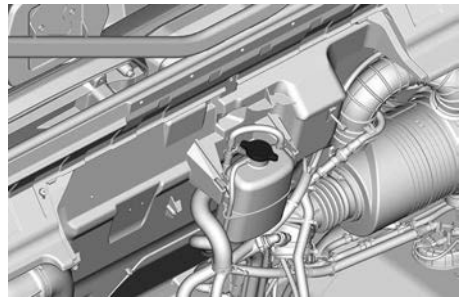

4. Verifique se o sistema de arrefecimento está cheio até a linha máx.

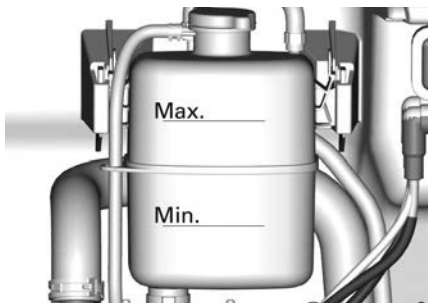

Adicionando líquido de arrefecimento

1. Remova a tampa de pressão do tanque de líquido de arrefecimento.
2. Utilizando um funil para não derramar, adicione líquido de arrefecimento no sistema conforme necessário. **Não complete além da capacidade.**
3. Reinstale a tampa de pressão corretamente no tanque de refrigeração.
4. Feche o bagageiro.

OBSERVAÇÃO:

Um sistema de arrefecimento que sempre precise completar o líquido de arrefecimento é uma indicação de vazamentos ou problemas no motor.

Troca do líquido de arrefecimento do motor

⚠ AVISO

Para evitar queimaduras, não retire a tampa de pressão nem desaperte o bujão de drenagem do líquido de arrefecimento com o motor quente.

1. Remova a tampa de pressão do sistema de arrefecimento.
2. Desenrosque parcialmente o bujão de drenagem do líquido de arrefecimento para drenar o líquido de arrefecimento em um recipiente apropriado.

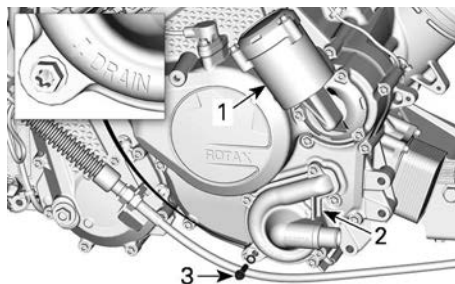

MOTOR MONOCILÍNDRICO

1. Reservatório do filtro de óleo
2. Tampa da bomba de água
3. Bujão de drenagem do líquido de arrefecimento

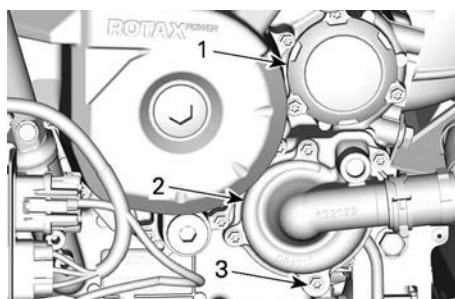

MOTOR V-TWIN

1. Tampa do filtro de óleo
2. Tampa da bomba de água
3. Bujão de drenagem do líquido de arrefecimento
3. Desconecte a mangueira inferior do radiador da tampa da bomba de água e drene o líquido de arrefecimento restante em um recipiente apropriado.
4. Aperte o bujão de drenagem do líquido de arrefecimento de acordo com as especificações.

Torque de aperto

Bujão de drenagem do líquido de arrefecimento	10 ± 1 Nm (89 ± 9 lbf-in)
---	------------------------------

5. Reinstale a mangueira do radiador.

- Abasteça o sistema de arrefecimento com líquido de arrefecimento; consulte o procedimento *Sangramento do sistema de arrefecimento*.

Sangramento do Sistema de Arrefecimento

Modelos com um sistema de aquecimento/ar condicionado

Antes de iniciar o procedimento, coloque a velocidade da ventoinha em MAX e eleve o controle de temperatura para o máximo.

- Remova a tampa de pressão.
- Encha o sistema de arrefecimento até que esteja cheio até a linha máx. no tanque do líquido de arrefecimento.

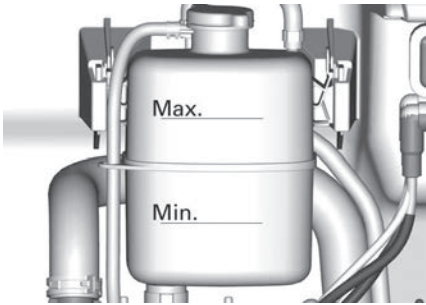

- Instale a tampa de pressão.
- Ligue o motor, colocando em ponto morto, com a tampa de pressão **COLOCADA** até que a ventoinha de resfriamento seja acionada pela segunda vez.
- Desligue o motor e deixe-o esfriar.

⚠ AVISO

Para evitar possíveis queimaduras, não retire a tampa de pressão se o motor estiver quente.

- Quando o motor estiver frio, retire a tampa de pressão e adicione líquido de arrefecimento se necessário.
- Instale a tampa de pressão.

- Após o próximo passeio, depois deste procedimento, verifique o nível do líquido de arrefecimento. Adicione líquido de arrefecimento conforme necessário. Consulte *Verificação do nível do líquido de arrefecimento do motor* nesta seção.

Filtro de ar do sistema de aquecimento/ar condicionado (se equipado)

AVISO

A limpeza dos filtros deve ser realizada com mais frequência do que o recomendável, quando dirigir em condições de poeira ou na areia.

Filtro de ar fresco

Abra o capô para acessar o filtro de ar fresco.

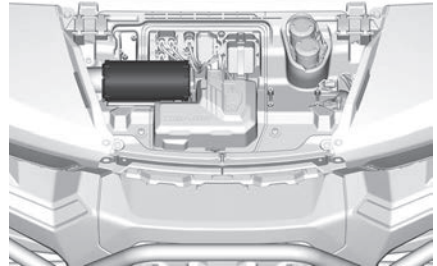

Levante e deslize o filtro para removê-lo.

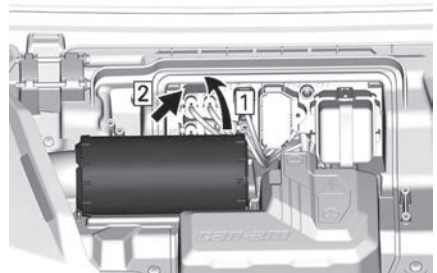

1. *levante*
2. *Lateral*

Inspecione o filtro para ver se há sinais de vazamentos. Um traço de poeira no lado limpo do filtro é um sinal revelador. Substitua o filtro se encontrar algum dano. Elimine todas as fontes de vazamentos de ar antes de instalar um filtro novo.

Limpe o filtro de ar batendo bem para eliminar a poeira do elemento de papel. Isso fará com que a sujeira e a poeira saiam do filtro de papel.

AVISO

Não recomendamos soprar ar comprimido no elemento de papel, pois isso poderia danificar as fibras do papel e reduzir a capacidade de filtragem quando usado em ambientes empoeirados. Se o filtro de ar estiver muito sujo e não puder ser limpo seguindo o procedimento recomendado, ele deverá ser trocado.

Use um pano umedecido e limpo para limpar a superfície de vedação do filtro e o interior do tubo de saída. Assegure-se de que a área de vedação do tubo de saída não está danificada.

O procedimento de instalação é o inverso do procedimento de remoção.

Filtros de ar do cockpit

Os filtros de ar do cockpit estão localizados no fundo do cockpit central. Há 3 filtros:

- Um na frente da unidade
- Um em cada lado da unidade.

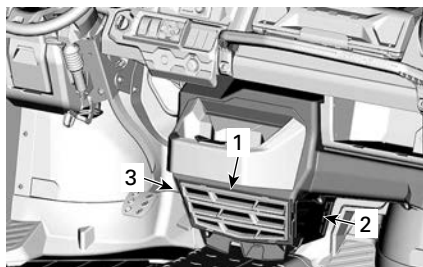

1. Filtro de ar do cockpit dianteiro
2. Filtro de ar do cockpit lateral – lado do passageiro
3. Filtro de ar do cockpit lateral – lado do motorista

Filtro de ar do cockpit dianteiro

Para remover esse filtro, levante as abas da grade e puxe-as para cima.



Limpe os filtros de ar lavando-os com água morna e sabão neutro. Remova o excesso de água e seque com secador de ar antes da instalação.

Antes de instalar o filtro, limpe o interior da unidade de aquecimento/ar condicionado e a bobina do evaporador usando aspirador e uma escova macia.

AVISO

Tenha cuidado ao escovar para evitar danos às aletas da bobina do evaporador.

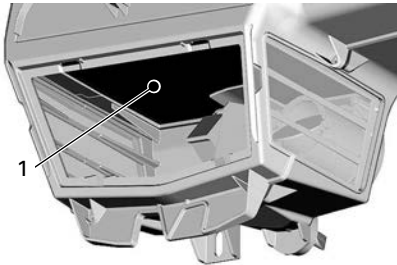

1. Evaporador

O procedimento de instalação é o inverso do procedimento de remoção.

Filtros de ar do cockpit lateral

Para remover esses filtros, segure as abas da grade e puxe-as.

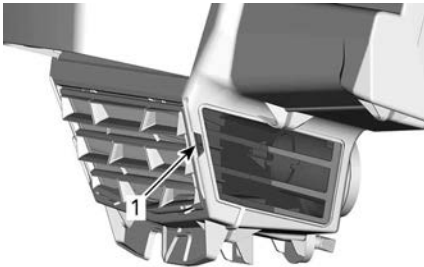

1. Aba da grade

Limpe os filtros de ar lavando-os em água morna com sabão neutro. Remova o excesso de água e seque com secador de ar antes da instalação.

O procedimento de instalação é o inverso do procedimento de remoção.

Correia do compressor do ar condicionado

Inspeção visualmente a correia do compressor quando a desgaste.

Pequenas rachaduras não requerem a substituição da correia, porém devem ser monitoradas com atenção. Os danos no centro da correia levarão à sua substituição, mas quando as rachaduras se estenderem até a borda da correia, ela está na iminência de falhar.

A verificação da tensão da correia do compressor e a substituição da correia devem ser executadas por uma concessionária Can-Am Off-Road autorizada, de acordo com o *Programa de manutenção*.

Silencioso e supressor de faíscas

Inspeção e limpe o supressor de faíscas do silencioso

⚠ CUIDADO

Nunca realize essa operação imediatamente após o motor ter funcionado porque o sistema de escapamento estará muito quente.

1. Remova e descarte os parafusos de retenção do cano de escapamento.

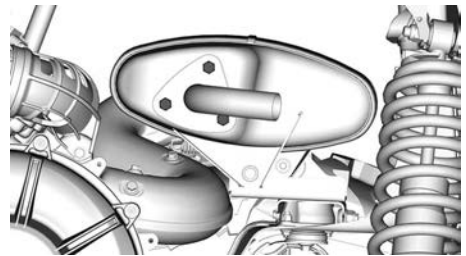

**CONFIGURAÇÃO
MONOCILÍNDRICO**

DO MOTOR

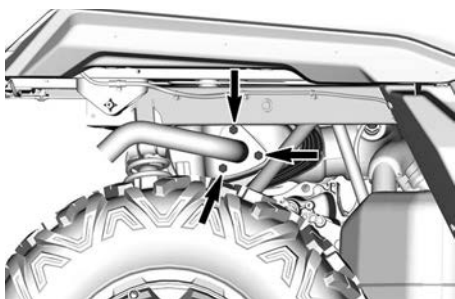

CONFIGURAÇÃO DO MOTOR V-TWIN

2. Remova o cano de escapamento, a gaxeta (descarte) e o supressor de faíscas.

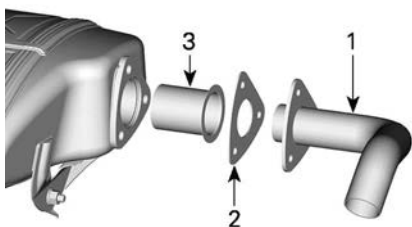

TÍPICO

1. Cano de escapamento
 2. Gaxeta (descarte-a)
 3. Supressor de faíscas
3. Remova os depósitos de carvão do supressor de faíscas com uma escova.

AVISO

Use uma escova macia metálica e tome cuidado para não danificar a tela do supressor de faíscas.

4. Inspeccione a tela do supressor de faíscas para ver se há danos. Troque se necessário.
5. Inspeccione a câmara do supressor de faíscas no silencioso. Limpe qualquer detrito, conforme necessário.
6. Reinstale o supressor de faíscas do silencioso no sentido inverso do processo de remoção. No entanto, preste atenção ao seguinte.

Aperte de acordo com as especificações.

Torque de aperto	
Parafuso de retenção do cano de escapamento	32 ± 2 Nm (24 ± 1 lb-ft)

Caixa de câmbio

Óleo recomendado da caixa de câmbio

Óleo recomendado da caixa de câmbio XPS
Óleo sintético para caixa de câmbio 75W140
Alternativa, ou se não disponível
Óleo sintético para câmbio 75W 140 API GL-5

OBSERVAÇÃO:

O óleo XPS foi especialmente formulado para atender os requisitos de lubrificação desta caixa de câmbio. A BRP recomenda o uso de seu óleo XPS. No entanto, se o óleo sintético XPS para câmbio não estiver disponível, use o seguinte lubrificante:

AVISO

Não use outro tipo de óleo quando for fazer a manutenção.

Motores monocilíndricos

Verificação do nível de óleo do caixa de câmbio (monocilíndrico)

1. Por meio do arco da roda traseira direita, remova o suporte de tensão/regulador do chassi e mova-o para o lado para criar espaço.

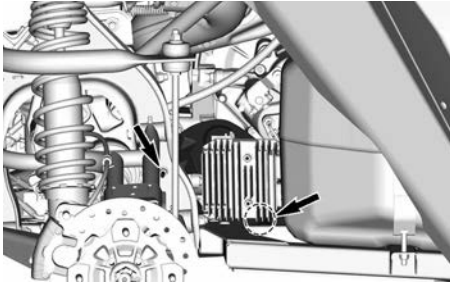

LOCAL DOS PARAFUSOS DE SUPORTE DA TENSÃO/REGULADOR

2. Remova o bujão de nível de óleo da caixa de câmbio.

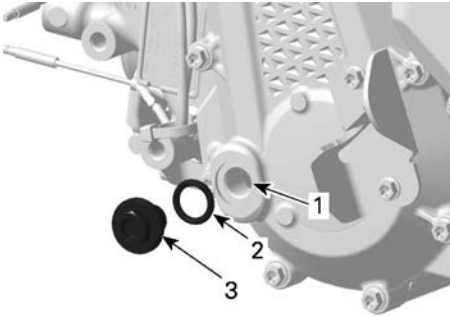

1. Orifício de nível de óleo
 2. O-ring
 3. Bujão de nível do óleo
3. Verifique o nível de óleo.

O óleo deve estar no nível da parte de baixo do orifício de nível de óleo.

AVISO

Operar a caixa de câmbio com um nível incorreto de óleo pode danificá-la gravemente.

4. Instale o bujão de nível de óleo com o O-ring. Aperte o bujão de acordo com as especificações.

Torque de aperto	
Bujão de nível do óleo	$5 \pm 0.6 \text{ Nm}$ ($44 \pm 5 \text{ lbf-in}$)

Troca do óleo da caixa de câmbio

1. Dê partida no motor e opere o veículo até aquecer o óleo da caixa de câmbio.

OBSERVAÇÃO: Acionar o veículo em marcha lenta não é o suficiente, é preciso operar a transmissão.

2. Posicione o veículo em uma superfície nivelada.
3. Coloque um recipiente de drenagem sob a área do bujão de drenagem da caixa de câmbio.
4. Limpe a área do bujão de drenagem.
5. Remova o bujão de drenagem e a arruela de vedação. Descarte a arruela de vedação.

AVISO

O óleo da caixa de câmbio pode estar muito quente.

6. Remova o bujão de nível de óleo e o O-ring.

OBSERVAÇÃO: Deixe o óleo fluir totalmente para fora da caixa de câmbio.

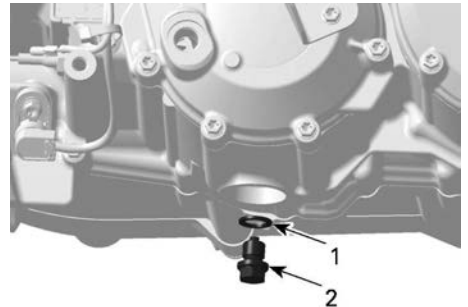

1. Bujão de drenagem
 2. Anel de vedação
7. Limpe o bujão de drenagem, preste atenção para ver se há detritos presentes nele.

OBSERVAÇÃO: A presença de detritos em excesso é uma indicação de problema na caixa de câmbio.

- Reinstale o bujão de drenagem com uma nova arruela de vedação.

Torque de aperto	
Bujão de drenagem	20 ± 2 Nm (15 ± 1 lbf-ft)

- Remova o sensor de velocidade do veículo (VSS).



- Limpe o VSS usando um pano limpo.
- Instale o VSS e aperte o parafuso de acordo com as especificações.

Torque de aperto	
Parafuso de retenção do VSS	10 ± 1 Nm (89 ± 9 lbf-in)

- Abasteça a caixa de câmbio através do orifício do nível de óleo até o óleo atingir a parte inferior do orifício.

Capacidade
0,5 l (0,53 qt (líq., EUA))

- Instale o bujão de nível de óleo com o seu O-ring. Aperte de acordo com as especificações.

Torque de aperto	
Bujão de nível do óleo	5 ± 0,6 Nm (44 ± 5 lbf-in)

- Limpe qualquer derramamento.
- Descarte o óleo da caixa de câmbio conforme as regulamentações ambientais locais.

Motores de dois cilindros

Verificação do nível de óleo da caixa de câmbio (V-Twin)

- Coloque o veículo em uma superfície nivelada.
- Selecione a posição ESTACIONAMENTO.
- Limpe a área da vareta.
- Remova a vareta de óleo da caixa de câmbio.

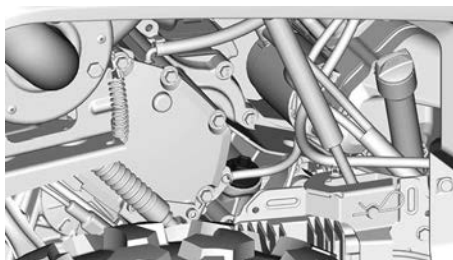

- Limpe e reinstale a vareta.
- Retire a vareta novamente e verifique o nível do óleo. Deve estar na marca superior ou perto da mesma.



- MÍN.
- MÁX.
- Faixa de operação

- Acrescente óleo (se necessário):
 - Coloque um funil no orifício da vareta.

2. Adicione uma pequena quantidade do óleo recomendado.
3. Verifique novamente o nível de óleo com frequência.
4. Repita os procedimentos acima até o nível de óleo atingir a marca superior da vareta.

AVISO

Operar a caixa de câmbio com um nível incorreto de óleo pode danificá-la gravemente.

OBSERVAÇÃO:

Não complete além da capacidade. Limpe qualquer derramamento.

8. Aperte a vareta de nível de óleo corretamente.

Troca do óleo da caixa de câmbio

1. Coloque o veículo em uma superfície nivelada.
2. Coloque um recipiente de drenagem embaixo do bujão de drenagem do óleo.

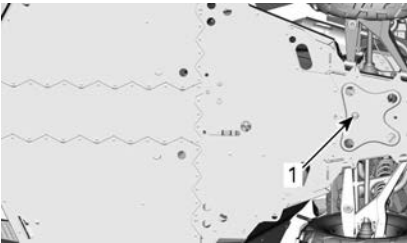

1. Área do bujão de drenagem da caixa de câmbio
3. Limpe as seguintes áreas.
 - Drenar a área do bujão
 - Área do sensor de velocidade do veículo (VSS)
 - Área da vareta.
4. Retire a vareta do óleo.
5. Retire o bujão de drenagem.
6. Deixe o óleo drenar totalmente da caixa de câmbio.
7. Limpe todas as partículas de metal do bujão de drenagem.

8. Instale o bujão de drenagem.

Torque de aperto

Bujão de drenagem	20 ± 2 Nm (15 ± 1 lbf-ft)
-------------------	------------------------------

9. Remova o VSS e limpe-o com um pano limpo.



1. Parafuso do VSS

2. VSS

10. Reabasteça a caixa de câmbio.

OBSERVAÇÃO: O óleo deve estar nivelado com a parte de baixo do orifício de nível de óleo.

AVISO

Use SOMENTE o tipo recomendado de óleo.

11. Reintroduza a vareta de medição.
12. Lubrifique o O-ring do VSS.

Graxa Super Lube

13. Instale o VSS.

Torque de aperto

Parafuso do VSS	10 ± 1 Nm (89 ± 9 lbf-in)
-----------------	------------------------------

14. Limpe qualquer derramamento.

Diferencial dianteiro

Verificação do Nível de Óleo do Diferencial Dianteiro

1. Coloque o veículo em uma superfície nivelada.
2. Limpe a área do bujão de enchimento antes de verificar o nível de óleo.

O bujão de drenagem está localizado no lado direito do diferencial dianteiro.



MOTOR MONOCILÍNDRICO

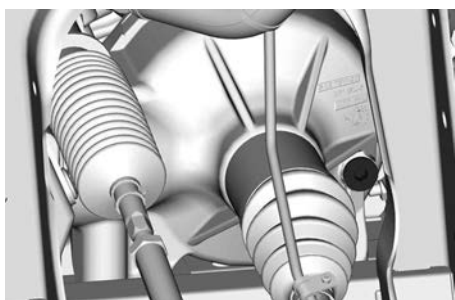

MOTOR V-TWIN

3. Retire o bujão de enchimento.
4. Verifique o nível de óleo. O óleo deve atingir a borda inferior.
5. Reinstale o bocal de enchimento.

Torque de aperto

Bujão de enchimento	16,5 ± 2,5 Nm (146 ± 22 lbf-in)
---------------------	------------------------------------

Óleo recomendado para o diferencial dianteiro

Óleo recomendado para o diferencial dianteiro XPS

75W90 Óleo sintético para câmbio

Alternativa se os produtos XPS não estiverem disponíveis

Óleo sintético para marcha 75W90 (API GL-5)

O óleo XPS foi especialmente formulado para atender os requisitos de lubrificação deste diferencial. A BRP recomenda o uso de seu óleo XPS.

AVISO

Não use outro tipo de óleo quando for fazer a manutenção.

Troca do óleo do diferencial dianteiro

1. Coloque o veículo em uma superfície nivelada.
2. Coloque a caixa de câmbio na posição de estacionamento.
3. Por baixo do veículo, limpe a área do bujão de drenagem.

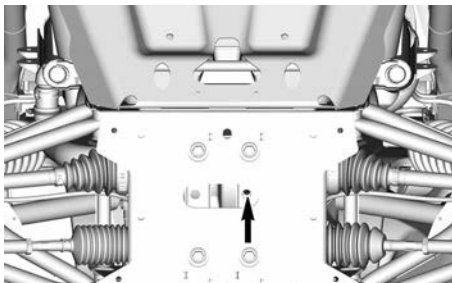

4. Coloque o recipiente de drenagem embaixo do diferencial traseiro.
5. Remova o bujão de drenagem.
6. Desparafuse o bujão de enchimento.



MOTOR MONOCILÍNDRICO

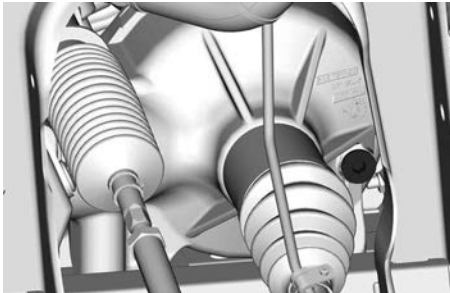

MOTOR V-TWIN

7. Deixe o óleo escoar completamente.
8. Instale o bujão de drenagem.

Torque de aperto	
Bujão de drenagem	2,5 ± 0,5 Nm (24 ± 4 lbf-in)

9. Reabasteça o diferencial com o óleo recomendado para o desempenho ideal.
10. Para obter a capacidade do óleo do diferencial, consulte *Especificações técnicas*.
11. Reinstale o bujão de enchimento.

Torque de aperto	
Bujão de enchimento	16,5 ± 2,5 Nm (146 ± 22 lbf-in)

Transmissão final traseira (somente modelos monocilíndricos)

Verificação do Nível de Óleo da Transmissão Final Traseira

1. Coloque o veículo em uma superfície nivelada.
2. Remova a roda traseira no lado direito do veículo.
3. Limpe a área do bujão de enchimento antes de verificar o nível de óleo.

O bujão de enchimento está localizado atrás do regulador de tensão.

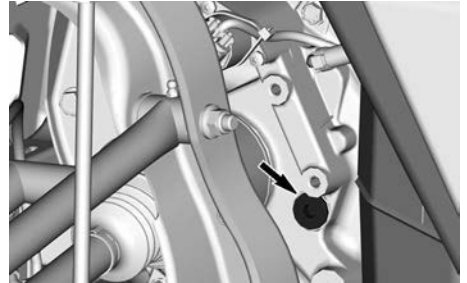

4. Retire o bujão de enchimento.
5. Verifique o nível de óleo. O óleo deve atingir a borda inferior.
6. Reinstale o bocal de enchimento.

Torque de aperto	
Bujão de enchimento	16,5 ± 2,5 Nm (146 ± 22 lbf-in)

Óleo recomendado para a transmissão final traseira

Óleo XPS recomendado para a transmissão final
75W90 Óleo sintético para câmbio
Alternativa se os produtos XPS não estiverem disponíveis
Óleo sintético para marcha 75W90 (API GL-5)

OBSERVAÇÃO:

O óleo XPS foi especialmente formulado para atender os requisitos de lubrificação desta caixa de câmbio. A BRP recomenda o uso de seu óleo XPS. No entanto, se o óleo sintético XPS para câmbio não estiver disponível, use o seguinte lubrificante:

AVISO

Não use outro tipo de óleo quando for fazer a manutenção.

Troca de óleo da transmissão final traseira

1. Coloque o veículo em uma superfície nivelada.
2. Coloque a caixa de câmbio na posição de estacionamento.
3. Por baixo do veículo, limpe a área do bujão de drenagem.

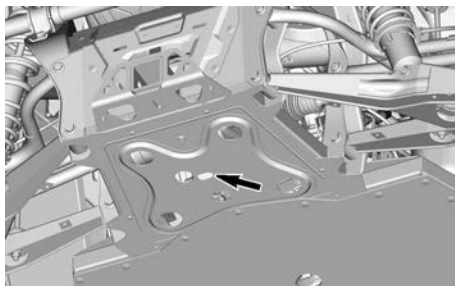

ORIFÍCIO DE ACESSO AO BUJÃO DE DRENAGEM

4. Coloque um recipiente de drenagem sob a transmissão final traseira.
5. Remova o bujão de drenagem.
6. Desparafuse o bujão de enchimento.

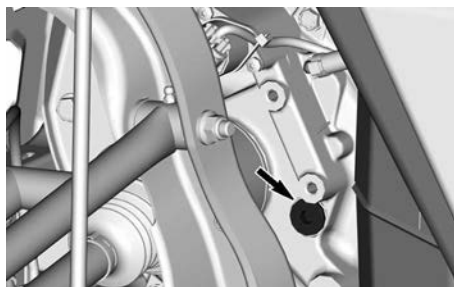

7. Deixe o óleo escoar completamente.
8. Instale o bujão de drenagem.

Torque de aperto

Bujão de drenagem	$2,5 \pm 0,5 \text{ Nm}$ ($24 \pm 4 \text{ lbf-in}$)
-------------------	---

9. Reabasteça a transmissão final com o óleo recomendado para obter o desempenho ideal.
10. Para obter a capacidade do óleo do motor, consulte *Especificações técnicas*.
11. Reinstale o bujão de enchimento.

Torque de aperto

Bujão de enchimento	$16,5 \pm 2,5 \text{ Nm}$ ($146 \pm 22 \text{ lbf-in}$)
---------------------	--

Tampa da CVT

Para uma melhor compreensão, as seguintes ilustrações foram feitas com o motor fora do veículo. Para executar as seguintes instruções, não é necessário remover o motor.

⚠ AVISO

Nunca toque na CVT com o motor funcionando.
Nunca dirija o veículo com a tampa da CVT removida.

⚠ CUIDADO

O motor deve estar frio antes de a tampa ser removida.

AVISO

Esta CVT não precisa ser lubrificada.
Nunca lubrifique nenhum de componente, exceto o mancal da polia motriz.

Acessar a tampa da CVT

1. Incline o compartimento de carga.
2. Remova o defletor traseiro esquerdo removendo os rebites de plástico.

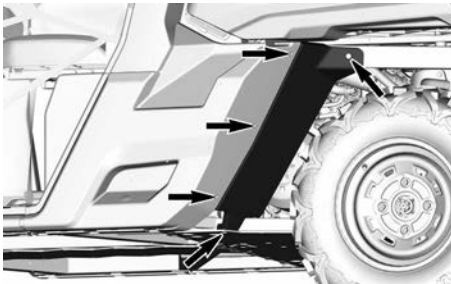
**Remova a tampa da CVT**

1. Coloque o veículo em uma superfície nivelada.
2. Desconecte os dutos de refrigeração da CVT da tampa da CVT.
3. Remova manualmente todos os parafusos de retenção da tampa da CVT.

AVISO

Não use uma chave de impacto para remover os parafusos da tampa da CVT.

OBSERVAÇÃO:

Remova o último parafuso superior central a suportar a tampa durante a remoção.

4. Remova a tampa da CVT e sua gaxeta.

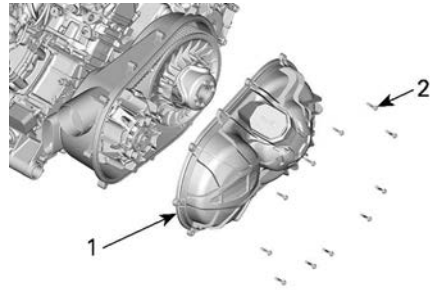

1. Tampa da CVT
2. Parafusos da tampa da CVT

Instalação da Tampa da CVT

1. Instale o parafuso da parte superior central primeiro.
2. Aperte os parafusos da tampa da CVT na sequência a seguir.

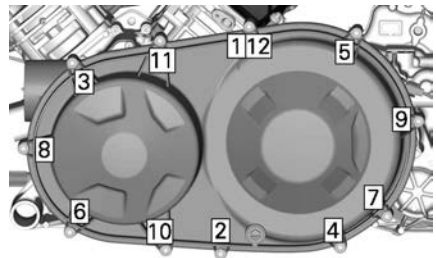
**Torque de aperto**

Parafusos da tampa da CVT	$7 \pm 0,8 \text{ Nm}$ ($62 \pm 7 \text{ lbf-in}$)
---------------------------	---

3. Reconecte dutos de refrigeração da CVT.

Correia de transmissão

Remoção da correia de transmissão (motor monocilíndrico)

AVISO

Em caso de falha na correia de transmissão, a CVT, a tampa e a saída de ar devem ser limpos.

Consulte *Dicas para maximizar a durabilidade da correia de transmissão* em *Procedimentos básicos* para obter algumas informações importantes.

1. Remova a *Tampa da CVT*.
2. Instale a ferramenta de extração/bloqueio no orifício roscado da polia acionada.

Ferramenta de extração/fixação

(529036098)



3. Aperte para abrir a polia.
4. Para remover a correia, deslize-a sobre a borda superior da polia fixa.

Remoção da correia de transmissão (motor de dois cilindros)

AVISO

Em caso de falha na correia de transmissão, a CVT, a tampa e a saída de ar devem ser limpos.

Consulte *Dicas para maximizar a durabilidade da correia de transmissão* em *Procedimentos básicos* para obter algumas informações importantes.

1. Remova a *Tampa da CVT*.
2. Insira o adaptador no orifício rosqueado da polia acionada.

Adaptador da polia acionada

(P/N 708200720)



3. Rosqueie a ferramenta de extração/bloqueio no orifício roscado do adaptador.

Ferramenta de extração/fixação

(P/N 529000088)



4. Aperte para abrir a polia.

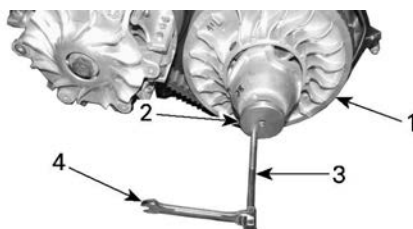

1. Polia fixa da polia acionada
2. Adaptador
3. Ferramenta de extração/fixação
4. Torquímetro

- Para remover a correia, deslize-a sobre a parte superior da polia fixa, conforme mostrado.

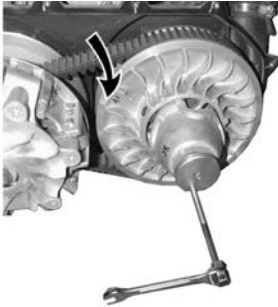

Instalação da correia de transmissão

Para a instalação, inverta o procedimento de remoção. Preste atenção aos seguintes detalhes.

A vida útil máxima da correia de transmissão é obtida quando a correia é instalada na direção de rotação correta.

- Instale-a de modo que a seta impressa na correia esteja apontando para a parte dianteira do veículo, visto de cima.

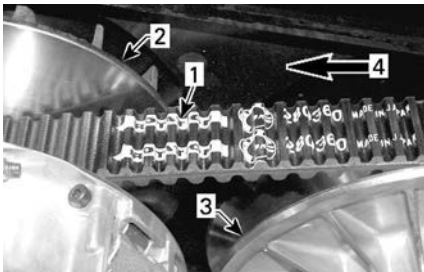

- Seta impressa na correia
 - Polia motriz (dianteira)
 - Polia acionada (traseira)
 - Direção da rotação
- Gire a polia motriz até a porção mais inferior das engrenagens na superfície externa da correia de transmissão ficar nivelada com a aresta da polia motriz.

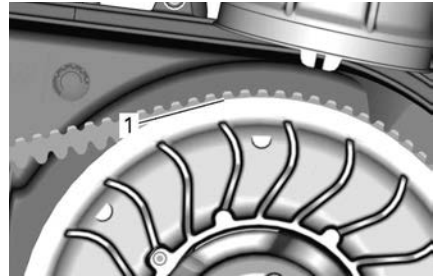

- Porção mais inferior das engrenagens nivelada com a aresta da polia motriz

Polias motriz e acionada

Inspeção das polias motriz e acionada

Esta inspeção, que inclui os serviços de manutenção, reparo ou substituição, deve ser efetuada por uma concessionária autorizada Can-Am Off-Road ou oficina de reparo ou pessoa com autorização de sua escolha.

Polia motriz

Inspeccione as buchas e os roletes da polia deslizante da polia motriz e substitua as peças desgastadas.

Polia Acionada

Inspeccione as buchas do came e da polia deslizante da polia acionada e substitua peças gastas.

Inspeccione os controles deslizantes na polia fixa.

Velas de ignição

Remoção da Vela de Ignição

- Desconecte o cabo da vela de ignição.
- Limpe a área da vela de ignição com ar pressurizado antes de remover a vela de ignição.
- Desparafuse a vela de ignição por completo usando um soquete de vela de ignição e, a seguir, remova-a.

Instalação das velas de Ignição

1. Antes de instalar, certifique-se de que a superfície de contato do cabeçote do cilindro e a vela de ignição estejam livres de fuligem.
2. Utilizando um calibrador, ajuste a folga da vela de ignição.

Folga da vela de ignição	
Monocilíndrico	0,7 a 0,8 mm (0,028 a 0,031 pol.)
Dois cilindros	0,8 a 0,9 mm (0,031 a 0,035 pol.)

3. Cubra as roscas da vela de ignição com o seguinte lubrificante antiengripante.

Produto para manutenção
Lubrificante antiengripante à base de cobre

4. Rosqueie as velas nos cabeçotes dos cilindros manualmente e aperte-as com uma chave de torque e um soquete apropriado.

AVISO

Não exceda o aperto das velas de ignição, pois há risco de ocorrer danos ao motor.

Torque de aperto	
Vela de ignição	11 Nm (97 lbf-in)

Bateria

Manutenção da bateria

AVISO

Nunca recarregue a bateria enquanto estiver instalada no veículo.

Estes veículos estão equipados com uma bateria VRLA (Chumbo-ácida regulada por válvula). É uma bateria do tipo sem manutenção, sem necessidade de adicionar água para acertar o nível do eletrólito.

AVISO

Nunca remova a tampa de vedação da bateria.

Remoção da bateria

1. Remova o porta-objetos embaixo do assento, se equipado.
2. Remova a tampa da bateria soltando os dois parafusos de fixação 1/4 de volta.



1. Tampa da bateria

3. Desligue primeiro o cabo PRETO (-) e depois o cabo VERMELHO (+).

AVISO

Respeite sempre esta ordem de desmontagem; desligue primeiro o cabo PRETO (-).

4. Remova o(s) parafuso(s) de retenção do suporte da bateria

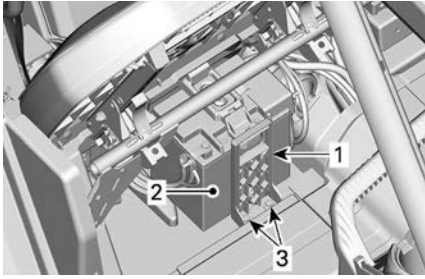

1. Suporte da bateria
2. Bateria
3. Parafuso (s) de retenção do suporte da bateria

5. Remova o suporte da bateria.
6. Remova a bateria.

Instalação da bateria

O procedimento de instalação da bateria é o contrário do de remoção.

AVISO

O orientação incorreta dos cabos da bateria (polaridade invertida) resultará em danos ao regulador de tensão.

AVISO

Sempre ligue primeiro o cabo VERMELHO (+) e depois o cabo PRETO (-).

Fusíveis e elos fusíveis

Substituição do fusível

Se um fusível estiver queimado, substitua-o por outro de mesma amperagem.

AVISO

Não use um fusível com capacidade mais alta, isso pode provocar danos graves.

Localização da caixa de fusíveis

O veículo é equipado com várias caixas de fusíveis. Várias estão localizadas dentro do centro de manutenção dianteiro e uma outra sob o assento direito do passageiro, próximo à bateria.

Duas ligações do fusível dentro do chicote de fiação elétrica completam a proteção do sistema.

Um fusível adicional de 50 A para proteger o regulador de tensão está localizado próximo da bateria.

Para abrir a tampa de manutenção frontal, puxe as bordas dianteiras da tampa de manutenção para desbloquear o mecanismo.



PUXANDO A BORDA DA TAMPA DE MANUTENÇÃO FRONTAL.

Levante a tampa de manutenção.



LEVANTANDO A BORDA DA TAMPA DE MANUTENÇÃO FRONTAL.

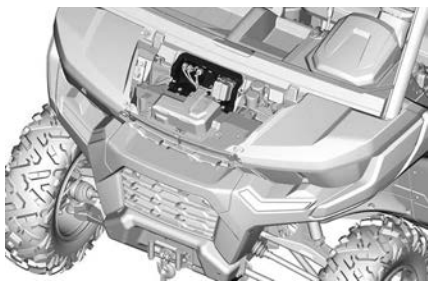

SUPORTE DA CAIXA DE FUSÍVEIS

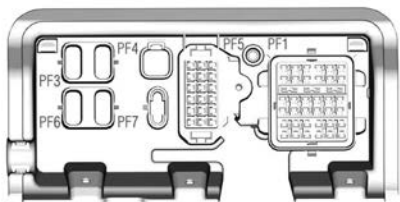

SUPORTE DA CAIXA DE FUSÍVEIS

Remova a tampa da bateria para acessar a caixa de fusíveis secundária traseira.

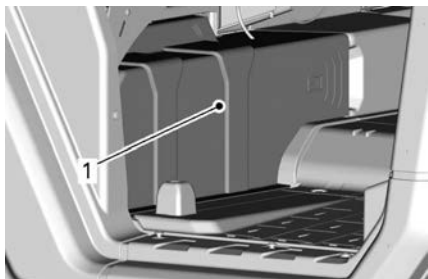

1. Tampa da bateria

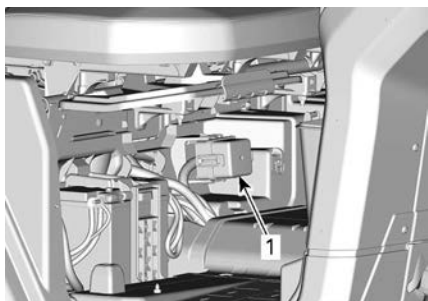

1. Caixa de fusíveis secundária traseira

Descrição da caixa de fusíveis

Os fusíveis estão identificados em cada tampa da caixa de fusíveis.

Dentro do centro de armazenamento dianteiro, o número da caixa de fusíveis está moldado no suporte.

Dentro do centro de armazenamento dianteiro		
Não	Descrição	Capacidade
PF1	Caixa de fusíveis principal	—
PF3	DPS	40 A
PF4	MAX	40 A
PF5	Ar condicionado (se equipado)	—
PF7	Smart-Lok™ (se equipado)	20 A

Caixa de fusíveis principal (dentro do centro de armazenamento dianteiro)		
Não	Descrição	Capacidade
F10	Veículo T	10 A
F11	Faros da frente	20 A
F12	Saída 1 do acessório DC1/DC3/12V	10 A
F14	Tomada 2 do acessório de 12 V	10 A

Caixa de fusíveis principal (dentro do centro de armazenamento dianteiro)		
Não	Descrição	Capacidade
F16	Lanternas traseiras	10 A
F17	Aquecedor	5 A
R3	Acessório ECM de 12 Volts	—
R8	Luzes de freio	—
R9	Polo acessório de 12 V/ saída 2	—
R10	Embreamento do HVAC	—
Sobressalente 1	Sobressalentes	20 A

Caixa de fusíveis secundária (sob o assento do passageiro)		
Não	Descrição	Capacidade
F4	Painel/relés	10 A
F5	Ignição/injeção/bomba de combustível	10 A
F6	Módulo de controle do motor (ECM)	10 A

Caixa de fusíveis secundária (sob o assento do passageiro)		
Não	Descrição	Capacidade
F7	Atuador 4WD	10 A
F8	Interruptor de ignição Relógio	10 A
F9	Ventoinha de arrefecimento	25 A
F18	Sensor de oxigênio Controle de emissões	10 A
F28	Saída traseira	10 A
R1	Ventoinha de arrefecimento	—
R2	Principal	—
R10	Ar condicionado	—
Sobressalente 1	Sobressalentes	10 A
Sobressalente 2	Sobressalentes	10 A
Sobressalente 3	Sobressalentes	10 A

**Caixa de fusíveis nº 5
(Dentro do centro de
Manutenção dianteiro)**

Não	Descrição	Capacidade de
F1	Relés da velocidade de do ventilador	20 A
F3	Relé do ar condicionado	5 A
RLS	Relé da velocidade de do ventilador - baixo	—
RMS	Relé da velocidade de do ventilador - médio	—
RHS	Relé da velocidade de do ventilador - alto	—

Elos fusíveis

Elo fusível	Descrição	Capacidade de
1	Principal	18 awg
2	Polo do acessório	14 awg

Fusível do regulador

Não	Descrição	Capacidade de
—	Regulador	50 A

Luzes

Substituição da lâmpada do farol

AVISO

Nunca toque no vidro de uma lâmpada halógena com os dedos, isso reduz a sua vida útil. Se o vidro for tocado, limpe-o com álcool isopropílico que não deixa manchas na lâmpada.

Desligue o conector da lâmpada.

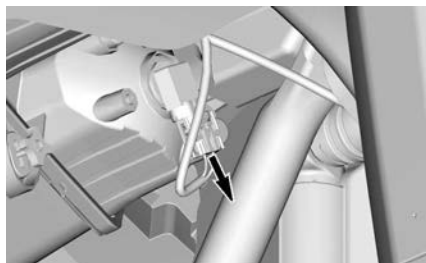

TÍPICO

Gire a lâmpada.

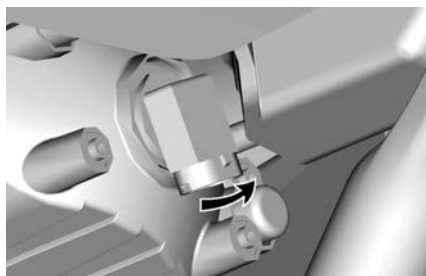

TÍPICO

Retire a lâmpada.

Reinstale corretamente as peças removidas na ordem inversa da sua remoção.

Verifique o funcionamento dos faróis.

Direção do fecho do farol

Vire o parafuso de ajuste para regular a altura do feixe a seu gosto.

OBSERVAÇÃO:

Regule os faróis uniformemente.

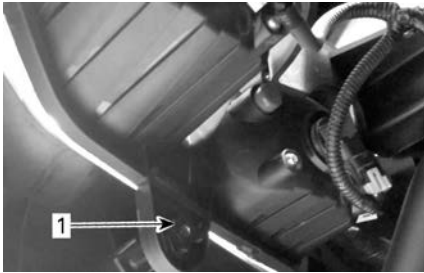

1. Parafuso de ajuste

Substituição das lâmpadas da lanterna traseira

As lanternas traseiras são construídas com LEDs (diodo emissor de luz). Esta tecnologia comprovou-se confiável. No caso improvável de não funcionarem, leve para verificação em uma concessionária autorizada Can-Am, oficina de reparo ou pessoa de sua escolha.

Fole e protetor do eixo de transmissão**Inspeção dos foles e protetor do eixo de transmissão**

1. Inspecione visualmente o estado dos foles e dos protetores do eixo de transmissão.
2. Verifique se há danos nos protetores ou se eles não estão encostando nos eixos.
3. Verifique se há nos foles rachaduras, desgaste, vazamento de graxa etc.
4. Repare ou substitua as peças danificadas conforme necessário.

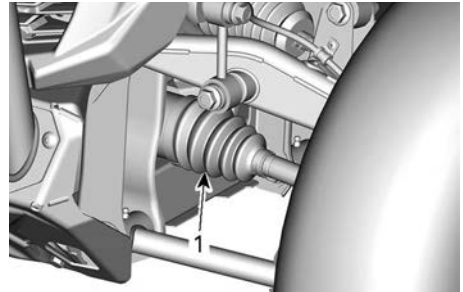

TÍPICO — LADO DO DIFERENCIAL DIANTEIRO

1. Fole interno do eixo de transmissão

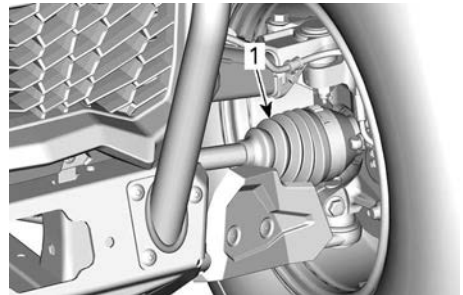

TÍPICO — LADO DA RODA DIANTEIRA

1. Fole externo do eixo de transmissão

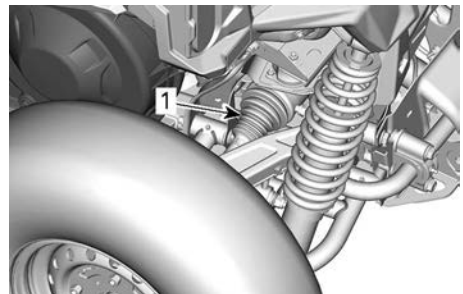

TÍPICO — LADO DA CAIXA DE CÂMBIO TRASEIRA

1. Fole interno do eixo de transmissão

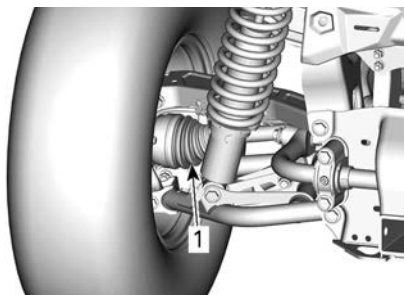

TÍPICO — LADO DA RODA TRASEIRA

1. Fole externo do eixo de transmissão

Rolamento da roda

Inspecção de um Cubo de Roda

1. Levante e apoie o veículo. Consulte a seção *Levantando e apoiando o veículo*.
2. Empurre e puxe as rodas pela borda superior para sentir a folga.
3. Se houver folga excessiva, consulte uma concessionária autorizada Can-Am Off-Road, uma oficina de reparo ou uma pessoa de sua escolha.



TÍPICO

Rodas e pneus

Remoção de roda

1. Coloque o veículo em uma superfície nivelada.
2. Coloque a alavanca de câmbio na posição ESTACIONAMENTO.
3. Solte as porcas das rodas.

4. Levante e apoie o veículo. Consulte a seção *Levantando e apoiando o veículo*
5. Remova as porcas e a roda.

Instalação da roda

1. Inspeção as roscas dos pernos e das porcas. Substitua se necessário.
2. Instale a roda.

OBSERVAÇÃO: Os pneus são unidirecionais e a sua rotação deve ser mantida em uma direção específica para que funcionem corretamente.

3. Instale todas as porcas com a mão.

AVISO

Sempre use porcas da roda recomendadas para o tipo da roda. Usar uma porca de roda diferente pode causar danos ao aro ou prisoneiros.

4. Aperte as porcas das rodas de acordo com a ilustração a seguir.

Torque de aperto

Porcas das rodas	100 ± 10 Nm (74 ± 7 lbf-ft)
------------------	--------------------------------

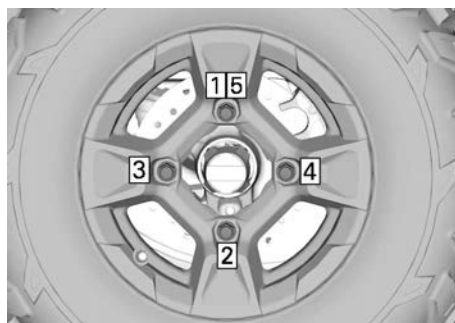

SEQUÊNCIA DE APERTO

Pressão dos pneus

⚠ AVISO

A pressão do pneu afeta muito a dirigibilidade e a estabilidade do veículo.

Uma pressão insuficiente pode fazer com que o pneu esvazie e rode no aro.

Uma pressão excessiva pode explodir o pneu. Siga sempre a pressão recomendada.

NUNCA regule a pressão dos pneus para um valor abaixo do mínimo. Pode fazer com que o pneu salte do aro.

Verifique a pressão quando os pneus estiverem **frios** antes de dirigir o veículo. A pressão dos pneus muda com a temperatura e a altitude. Verifique novamente a pressão se alguma dessas condições mudar.

Consulte a *etiqueta Pressão e carga máxima dos pneus* no seu veículo para obter a pressão aplicável.

OBSERVAÇÃO:

Embora os pneus sejam especificamente projetados para uso fora de estrada, um pneu pode furar. Portanto, recomendamos levar um calibrador de pneus, uma bomba e um jogo de reparo.

Inspeção dos pneus

Verifique se há danos e desgaste no pneu. Substitua se necessário.

⚠ AVISO

Não faça rodízio dos pneus. Os pneus dianteiros e traseiros têm tamanho diferente. Os pneus direito e esquerdo têm diferentes padrões de banda de rodagem unidirecional.

Substituição dos pneus

A substituição de pneus deve ser feita por uma concessionária autorizada Can-Am Off-Road, uma oficina de reparos ou uma pessoa de sua escolha.

⚠ AVISO

Troque os pneus somente pelo mesmo tipo e tamanho dos pneus originais.

Para um padrão de banda de rodagem unidirecional, os pneus devem ser instalados na direção de rotação correta.

Os pneus devem ser trocados por uma pessoa experiente, de acordo com os padrões da indústria de pneus e usando as ferramentas corretas.

Suspensões

Lubrificação da suspensão dianteira

Lubrifique os braços dianteiros e as buchas da barra estabilizadora (se equipada).

Graxa sintética da suspensão XPS

Existem duas conexões de engraxamento em cada braço, voltadas para cima.

Há uma graxeira em cada bucha pivô da barra estabilizadora.

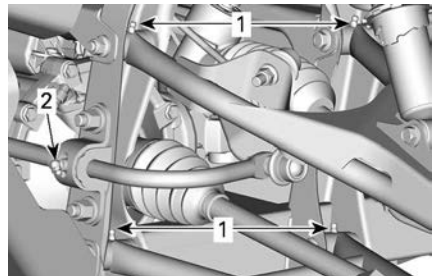

1. Graxeiras do braço em A
2. Conexões de engraxamento das buchas da barra estabilizadora (se equipada)

Lubrificação da suspensão traseira

Lubrifique os braços da suspensão traseira (duas conexões de engraxamento em cada braço) e as buchas da barra estabilizadora traseira.

Graxa sintética da suspensão XPS

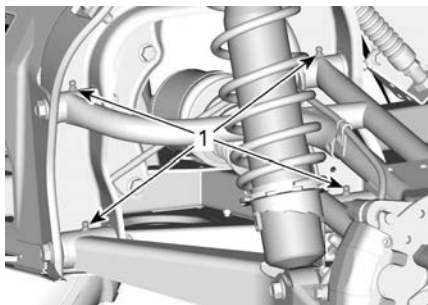

TÍPICO

1. Graxeiros do braço da suspensão traseira

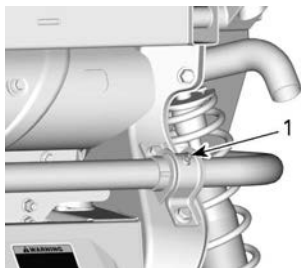

TÍPICO

1. Graxeira da bucha da barra estabilizadora traseira

Inspeção da suspensão

Consulte uma concessionária autorizada Can-Am Off-Road, uma oficina de reparo ou uma pessoa de sua escolha se for detectado algum problema.

Amortecedores

Inspeccione os amortecedores para ver se há vazamentos, se o limitador da suspensão está desgastado ou se há outros danos. Veja se os fixadores ainda estão bem apertados.

Braços da suspensão dianteira

Verifique se há rachaduras, dobras ou outros danos nos braços da suspensão.

Braços da suspensão traseira

Verifique os braços da suspensão quanto a distorções, rachaduras ou deformações.

Freios

Verificação do nível do reservatório do fluido de freio

Com o veículo em uma superfície nivelada, verifique o nível do fluido de freio no reservatório. O nível do fluido de freio deve estar entre as marcas MÍN. e MÁX.

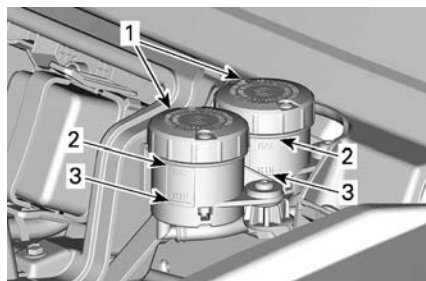

1. Reservatórios de fluido de freio
2. MÁX.
3. MÍN.

OBSERVAÇÃO:

Um nível baixo pode indicar vazamentos ou sapatas de freio gastas.

Adicionando fluido de freio

1. Limpe as tampas do reservatório e a área ao seu redor.
2. Acrescente fluido de freio suficiente para aumentar o nível perto da marca MÁX.

AVISO

Não complete além da capacidade.

⚠ AVISO

Certifique-se de que o diafragma esteja empurrado dentro da tampa antes de instalá-la.

Fluido de freio recomendado

Use sempre fluido de freio que atenda somente a especificação DOT 4.

⚠ AVISO

Para evitar danos graves ao sistema de freios, não use fluidos diferentes dos recomendados nem misture fluidos diferentes para completar o nível.

Inspeção do sistema de freios

A inspeção, a manutenção e o reparo do freio devem ser feitos por uma concessionária autorizada Can-Am, uma oficina de reparo ou uma pessoa de sua escolha.

No entanto, entre uma visita e outra à sua concessionária, verifique o seguinte:

- Nível do fluido de freio
- Vazamentos de fluido no sistema de freios
- Desgaste das pastilhas de freio
- Limpeza dos freios

⚠ AVISO

A substituição do fluido de freio ou a manutenção e reparos no sistema de freios deve ser feita por uma concessionária autorizada Can-Am.

Cintos de segurança**Limpeza do cinto de segurança**

Para limpar a sujeira e os detritos dos cintos de segurança, passe uma esponja nos cintos com água e sabão neutro.

⚠ AVISO

Para evitar danos aos componentes do cinto de segurança, nunca use uma arruela de alta pressão para limpá-los.

AVISO

No use alvejante, corante ou detergentes domésticos.

Portas**Lubrificação do mecanismo de trava da porta**

1. Lubrifique o mecanismo de trava da porta periodicamente (trava e dobradiças) usando um lubrificante à base de silicone.

⚠ AVISO

Nunca aplique nenhum tipo de graxa no mecanismo de trava da porta.

Gaiola**Fixadores da caixa**

Remova o revestimento para obter acesso aos prendedores.

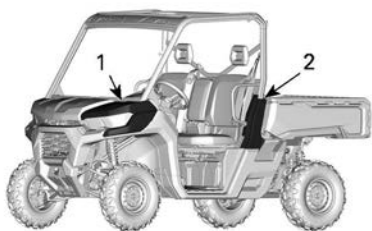

TÍPICO

1. Para-lama dianteiro
2. Tampa lateral da gaiola

Aperte os fixadores da gaiola de acordo com as especificações periodicamente.

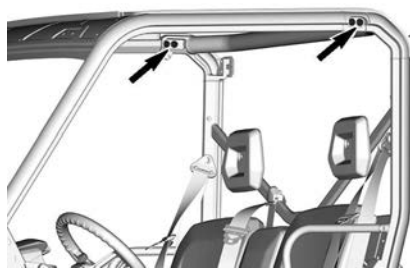

Torque de aperto

Fixadores da gaiola	$67,5 \pm 2,5$ Nm (50 ± 2 lb-ft)
---------------------	--

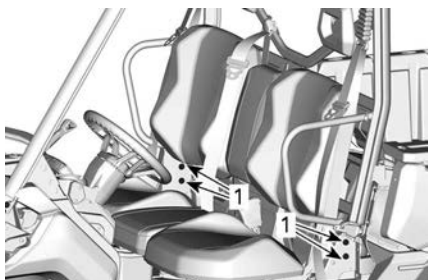
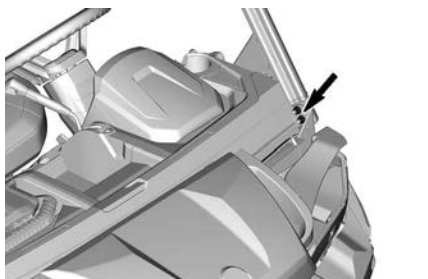
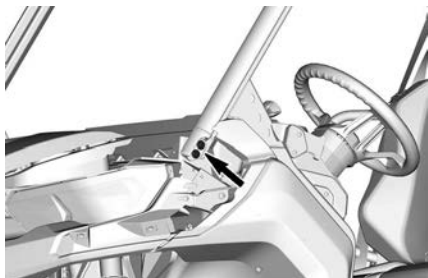

1. Prendedores da gaiola inferiores

CUIDADOS COM O VEÍCULO

Cuidados após o uso

Se o veículo for usado em ambiente de água salgada, lave-o com água doce para protegê-lo e aos seus componentes.

É altamente recomendável a lubrificação das partes metálicas.

Isso deve ser realizado no final de cada dia de operação.

Use lubrificante anticorrosivo ou equivalente.

Produto para manutenção
Lubrificante e anticorrosivo

Quando o veículo for usado na lama, lave-o para protegê-lo e aos seus componentes.

Limpeza e proteção do veículo

AVISO
Nunca utilize lavadores de alta pressão para limpar o veículo. USE APENAS BAIXA PRESSÃO (como uma mangueira de jardim). A alta pressão pode causar danos aos componentes elétricos ou mecânicos.

Preste atenção a certas áreas onde possa haver acúmulo de lama ou detritos e potencialmente causar desgaste, interferências ou corrosão.

Esta lista inclui, mas não está limitada a:

- Ao redor do sistema de escape e entre o silencioso e a tampa do silencioso
- Embaixo e ao redor do tanque de combustível
- Radiador
- Amortecedores
- Ao redor dos diferenciais dianteiro e traseiro

- Ao redor e embaixo do motor e da caixa de câmbio
- Dentro das rodas
- Em cima dos protetores inferiores.

As peças pintadas que estiverem danificadas devem ser repintadas para evitar a ferrugem.

Quando necessário, lave a carroceria com água morna e sabão (use apenas detergente neutro). Aplique cera não-abrasiva.

AVISO
Nunca limpe as peças de plástico com detergente forte, agente desengraxante, solvente de tinta, acetona, etc.

Proteja o veículo com uma cobertura para impedir o acúmulo de poeira durante o armazenamento.

AVISO
O veículo deve ser armazenado em um local fresco e seco e coberto com uma lona opaca. Isso evitará que os raios do sol e a sujeira afetem os componentes plásticos e o acabamento do veículo.

PREPARAÇÃO PARA SER GUARDADO E PARA PRÉ-TEMPORADA

Se você não tiver intenção de usar o veículo antes de um período de quatro meses, é importante prepará-lo para ser adequadamente guardado.

Se o veículo precisar ficar estacionado por mais de 21 dias, desconecte o cabo PRETO (-) da bateria.

O uso de um carregador flutuante de baixa amperagem é recomendado para manter a bateria totalmente carregada.

Antes de usar o veículo após ser guardado, é necessária uma preparação.

Visite uma concessionária autorizada da Can-Am Off-Road, oficina de reparos ou uma pessoa de sua confiança para que seu veículo seja preparado da forma adequada.

INFORMAÇÕES TÉCNICAS

IDENTIFICAÇÃO DO VEÍCULO

Os componentes principais do seu veículo (motor e carroceria) são identificados por diferentes números de série. Às vezes pode ser necessário localizar estes números para fins de garantia ou para rastrear o veículo em caso de perda. Estes números são exigidos pela concessionária autorizada do Can-Am Off-road para preencher reclamações de garantia adequadamente. Recomendamos anotar todos os números de série do seu veículo e fornecer os mesmos para sua companhia de seguros.

Número de identificação do veículo



TÍPICO - ETIQUETA DE VIN

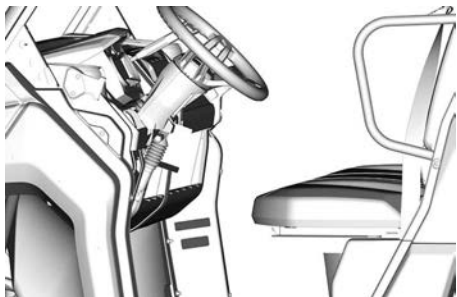

TÍPICA - LOCALIZAÇÃO DA ETIQUETA DE VIN

Número de Identificação do Motor (EIN)

Motor monocilíndrico

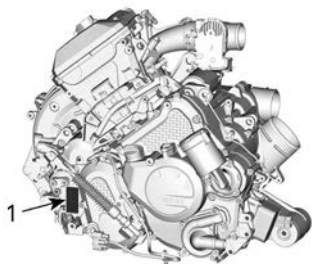

TÍPICO

1. E.I.N. (Número de Identificação do Motor)

Motor de dois cilindros

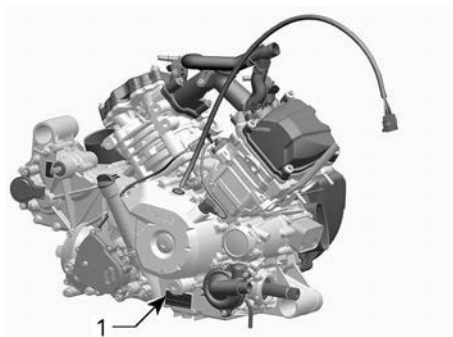

TÍPICO

1. E.I.N. (Número de Identificação do Motor)

Etiqueta de conformidade

Regulamentação (UE) 2016/1628 aplicável a Máquinas Móveis não Rodoviárias

Os veículos que estão em conformidade com a regulamentação (UE) 2016/1628 (NRMM) são identificados na tampa da válvula do motor, bem como no veículo, perto da etiqueta VIN.

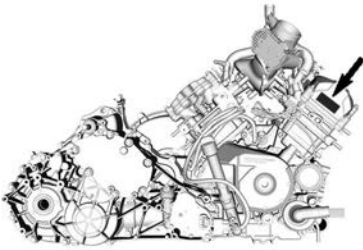
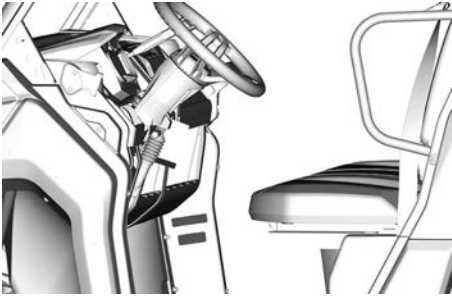
**TÍPICO**

8639_PT 	Rotax NRSC G1 CO2 g/kWh:	XXXX
	#	MXXXXXXX
	Data de fabricação:	MM-AAAA
	Tipo de família:	XXXXXX
	e13	AT1/P V-####

TÍPICO - ETIQUETA DE IDENTIFICAÇÃO DE NRMM**OBSERVAÇÃO:**

A adulteração do motor ou de seus componentes anula a aprovação tipo EU desse motor em particular.

SISTEMA DE CONTROLE DE EMISSÃO DE VAPORES

Modelos da Califórnia com o sistema de controle de emissões evaporativas

A partir dos veículos de modelo-ano 2018, alguns modelos da Califórnia são certificados para atender à CARB (California Air Resources Board) TP-933. Estes modelos estão equipados com um sistema de controle de emissão por evaporação que consiste em um tanque de combustível de baixa permeação (LPFT), linhas de combustível de baixa permeação (LPFL) e um canister de carbono ativamente purgado.

A instrução a seguir é requerida pelo CCR (California Code of Regulation): Um complemento ou peça modificada deve estar em conformidade com as normas ARB aplicáveis de controle de emissões evaporativas. Uma violação deste requisito é passível de pena civil e/ou criminal.

REGULAMENTOS DO SISTEMA DE CONTROLE DE EMISSÃO DE RUÍDOS

Apenas EUA e Canadá

A adulteração do sistema de controle de ruído é proibida!

As leis Federais dos EUA e as leis territoriais do Canadá podem proibir os seguintes atos ou suas causas:

1. A remoção ou a desativação por qualquer pessoa, a não ser para fins de manutenção, reparo ou substituição, de qualquer dispositivo ou elemento de projeto incorporado em qualquer veículo novo com o fim de controlar o ruído, antes da venda ou entrega ao comprador final ou enquanto estiver em uso ou,
2. O uso do veículo após a remoção ou desativação de tal dispositivo ou elemento de projeto por qualquer pessoa.

Entre os atos considerados adulteração estão os seguintes:

1. Remover ou modificar ou fazer furos no silencioso ou em qualquer componente do motor que faça a remoção dos gases de escapamento.
2. Remover, alterar ou fazer furos em qualquer peça do sistema de admissão.
3. Substituir quaisquer peças móveis do veículo ou peças do sistema de escapamento ou de admissão por peças diferentes das especificadas pelo fabricante.
4. Falta de manutenção adequada.

VALORES DE EMISSÃO DE RUÍDO E VIBRAÇÃO (MODELOS COMPATÍVEIS COM A DIRETIVA DE MÁQUINAS 2006/42/EC)

Os valores de emissão de ruído e vibração são medidos de acordo com a Diretiva de máquinas 2006/42/CE em uma superfície pavimentada, em ponto morto ou sem cinto.

MOTOR		HD9	HD10
Ruído	Nível de pressão do som (L_{pA})	66 dB (A) (aproximadamente (K_{pA}) 3dB)	82 dB (A) (aproximadamente (K_{pA}) 3dB)
	Nível de potência do som (L_{WA})	Não Aplicável	96 dB (A) (aproximadamente (K_{WA}) 3dB)
Vibração	Sistema mão-braço	Menos de 2.5 m/s ²	
	Corpo todo sentado	Menos de 0.5 m/s ²	

UE – DECLARAÇÃO DE CONFORMIDADE



565 de la Montagne Street
Valcourt (Québec) J0E 2L0
Canada

www.brp.com

Declaração de conformidade da UE

Representante Autorizado: BRP Europe N.V., Skaldenstraat 125, Gent, Bélgica, 9042

Esta declaração de conformidade é emitida sob a exclusiva responsabilidade do fabricante.

Eu, abaixo assinado, representante do fabricante, declaro que os **veículos side-by-side** modelo ano **2022** sinalizados com a marca **C€** e um número de identificação de veículo (VIN) de 17 caracteres disposto na forma **3JBxxxxxxNxxxxxxx** sob os nomes comerciais **Can-am Traxter**, **Can-Am Maverick Sport** e **Can-am Maverick** estão em conformidade com todas as disposições relevantes das seguintes diretivas e regulamentações:

Diretiva de maquinário (MD) 2006/42/EC tal como alterada e incluindo a Regulamentação (UE) 2019/1243	ISO 12100:2010 e EN 16990:2020
Regulamentação (UE) 2016/1628 relativa à emissão de gases poluentes por máquinas móveis não rodoviárias (NRMM) tal como alterada e incluindo a Regulamentação (UE) 2020/1040	Categoria ATS, Limites de emissões Stage V
Diretiva de Compatibilidade Eletromagnética (EMC) 2014/30/EU tal como alterada e incluindo a Regulamentação (UE) 2018/1139	CISPR 12:2007/A1:2009 IEC 61000-6-1:2016 ou UN R10.04 ou versão posterior
Diretiva da bateria 2006/66/CE tal como alterada e incluindo a Diretiva 2018/849 (UE) e a	
Regulamentação (UE) 1103/2010 relativa à rotulagem de capacidade das baterias	EN 50342-7:2015
Diretiva de equipamentos de rádio (RED) 2014/53/EU tal como alterada e incluindo a Regulamentação (UE) 2018/1139	Art. 3.1a: IEC 62368-1:2014 Art. 3.1b: CISPR 25:2016 e ISO 11452-2:2004
(Se equipado com chave D.E.S.S. com radiofrequência (RF))	Art. 3.2: ETSI EN 300 330 V2.1.1:2017

Luc Bouchard, Eng.
Diretor da divisão de desenvolvimento de produtos
da Can-Am SSV
Bombardier Recreational Products Inc.

Valcourt, QC, Canadá

março 5, 2021

ski-doo LYNX SEADOO EVINRUDE ROTAX CAN-AM

REINO UNIDO – DECLARAÇÃO DE CONFORMIDADE



565 de la Montagne Street
Valcourt (Québec) J0E 2L0
Canada
www.brp.com

Declaração de Conformidade do Reino Unido

Representante Autorizado: BRP Recreational Products UK Ltd.,
Castle Chambers, 43 Castle Street, Liverpool, L2 9SH

Esta declaração de conformidade é emitida sob a exclusiva responsabilidade do fabricante.

Eu, abaixo assinado, representante do fabricante, declaro que os **veículos side-by-side** modelo ano **2022** sinalizados com a marca **UK** e um número de identificação de veículo (VIN) de 17 caracteres disposto na forma **3JBxxxxxNxxxxxx** sob os nomes comerciais **Can-am Traxter, Can-Am Maverick Sport e Can-am Maverick** estão em conformidade com todas as disposições relevantes e Instrumentos Legais:

Regulamentações relativas ao fornecimento de maquinário (segurança) 2008, UK SI 2008/1597 tal como alteradas e incluindo SI 2020/1112	ISO 12100:2010 e EN 16990:2020
Regulamentações relativas a máquinas móveis não rodoviárias (aprovação de tipo e emissão de poluentes gasosos e particulados) 2018, UK SI 2018/764 tal como alteradas e incluindo SI 2020/1393	Categoria ATS, Limites de emissões Stage V
Regulamentações relativas à compatibilidade eletromagnética 2016, UK SI 2016/1091 tal como alteradas e incluindo SI 2020/1112	CISPR 12:2007/A1:2009 IEC 61000-6-1:2016 ou UN R10.04 ou versão posterior
Regulamentações relativas a baterias e acumuladores (Colocação no mercado) 2008, UK SI 2008/2164 tal como alteradas e incluindo UK SI 2020/904	EN 50342-7:2015
Regulamentações relativas a equipamentos de rádio 2017, UK SI 2017/1206 tal como alteradas e incluindo SI 2020/1112	Art. 3.1a: IEC 62368-1:2014 Art. 3.1b: CISPR 25:2016 e ISO 11452-2:2004
(Se equipado com chave D.E.S.S. com radiofrequência (RF))	Art. 3.2: ETSI EN 300 330 V2.1.1:2017

Luc Bouchard, Eng.
Diretor da divisão de desenvolvimento de produtos
da Can-Am SSV
Bombardier Recreational Products Inc.

Valcourt, QC, Canadá

março 5, 2021

SKI-DOO LYNX SEADOO Evinrude ROTAX Can-Am

DECLARAÇÃO DE CONFORMIDADE DA CE

Deixado em branco para a conformidade eurasiática
marcação onde aplicável

Esta página foi deixada intencionalmente em branco

ESPECIFICAÇÕES TÉCNICAS

ESPECIFICAÇÕES TÉCNICAS

Motor		
Tipo de motor	HD7	ROTAX® Monocilíndrico. 4 tempos, Comando duplo no cabeçote (DOHC), arrefecido por líquido
	HD9 HD10	ROTAX dois cilindros. 4 tempos, eixo de comando único no cabeçote (SOHC), arrefecido por líquido
Número de cilindros	HD7	1
	HD9 HD10	2
Número de válvulas	HD7	4 válvulas (ajuste mecânico)
	HD9 HD10	8 válvulas (ajuste mecânico)
Folga da válvula de admissão	HD7	0,11 mm a 0,19 mm (0,0043 a 0,0074 pol.)
	HD9 HD10	0,08 a 0,12 mm (0,0031 a 0,0047 pol.)
Folga da válvula de escape	HD7	0,31 a 0,39 mm (0,0122 a 0,0153 pol.)
	HD9 HD10	0,13 a 0,17 mm (0,0051 a 0,0067 pol.)
Diâmetro interno	HD7	97 mm (3,82 pol.)
	HD9 HD10	91 mm (3,58 pol.)
Tempo	HD7	88 mm (3,46 pol.)
	HD9 HD10	75 mm (2,95 pol.)
Cilindrada	HD7	650 cm ³ (39,7 pol ³)
	HD9 HD10	976 cm ³ (59,56 in ³)

Motor	
Sistema de escapamento	Supressor de faíscas aprovado pelo Serviço Florestal do USDA Catalisador nos modelos NRMM
Filtro de ar	Filtro de papel sintético

Sistema de lubrificação			
Tipo		Cárter úmido	
Filtro de óleo		Filtro de óleo substituível tipo cartucho (tipo papel)	
Óleo do motor	Capacidade	HD7	2,7 L (2,85 qt (líq., EUA))
		HD9 HD10 (modelos sem aquecedor ou HVAC)	2 L (2,1 qt (líq., EUA))
		HD9 HD10 (modelos com aquecedor ou HVAC)	2,1 L (2,22 qt (líq., EUA))
	Óleo XPS recomendado	Finalidade geral	Óleo misturado semissintético XPS 5W40
		Temperatura fria	Óleo sintético XPS 0W40
		Temperatura morna	Óleo sintético XPS 10W50

Sistema de lubrificação		
	Óleo alternativo se os produtos XPS não estiverem disponíveis	Se indisponível, use um óleo de motor 5W40 ou 10W50 que atenda os requisitos de classificação de serviço API SJ, SL, SM ou SN. Consulte <i>Óleo de motor recomendado</i>

Sistema de arrefecimento			
Líquido de arrefecimento	Líquido de arrefecimento XPS recomendado	Líquido de arrefecimento pré-misturado de vida prolongada	
	Óleo alternativo se os produtos XPS não estiverem disponíveis	Solução de etilenoglicol/ água (50%/50%) ou líquido de arrefecimento criado especificamente para motores de alumínio	
	Capacidade de	HD7	5,5 L (1,46 gal (líq.,EUA))
		HD9 HD10 (modelos sem aquecedor ou HVAC)	6 L (1,59 gal (líq., EUA))
HD9 HD10 (modelos com aquecedor ou HVAC)		6,9 L (1,82 gal (líq., EUA))	

Transmissão		
Tipo		CVT (Transmissão Variável Contínua)
Engate	HD7	1950 ± 100 RPM
	HD9 HD10	2000 ± 100 RPM

Caixa de câmbio			
Tipo		Duas faixas (HI-LO) com estacionamento, ponto morto e ré	
Óleo da caixa de câmbio	Capacidade de	HD7	0,5 L (0,53 qt (líq., EUA))
		HD9 HD10	1,25 L (1,321 qt (líq., EUA))
	Óleo da caixa de câmbio XPS recomendado		XPS 75W140 óleo sintético para caixa de câmbio
	Óleo alternativo se os produtos XPS não estiverem disponíveis		75W 140 API GL-5

Sistema elétrico			
Potência de saída do gerador do magneto		Modelos HVAC	850 W a 6.000 RPM
		Todos os outros modelos	650 W a 6.000 RPM
Tipo do sistema de ignição			IDI (Ignição por descarga indutiva)
Vela de ignição	Quantidade de	HD7	1
		HD9 HD10	2
	Marca e tipo	HD7	NGK LMAR8A-8
		HD9 HD10	NGK LMAR8C-9
	Folga	HD7	0,7 a 0,8 mm (0,028 a 0,031 pol.)
		HD9 HD10	0,8 a 0,9 mm (0,031 a 0,035 pol.)
Bateria	Tipo		Sem manutenção – SLA (Bateria selada chumbo-ácido)
	Tensão		12 volts

Sistema elétrico			
	Capacidade de nominal	Base DPS	18 A•h
		Todos os outros modelos	30 A•h
	Potência do motor de partida		0,7 kW
Farol		4 x 35W (H8)	
Lanterna traseira		2.3/3.5 W	
Fusíveis		Consulte <i>Fusíveis</i> na seção <i>Manutenção</i>	

Sistema de combustível			
Alimentação do combustível		Injeção eletrônica de combustível (EFI) com iTC	
Corpo do acelerador	HD7		46 mm com ETA
	HD9 HD10		54 mm com ETA
Bomba de combustível		Elétrica (no tanque de combustível)	
Marcha lenta	Modo ECO		1350 ± 100 RPM
	Modo ESPORTIVO		1500 ± 100 RPM
Combustível	Tipo		Gasolina sem chumbo normal
	Taxa mínima de octanagem	América do Norte	87 AKI (R+M)/2
		Fora da América do Norte	92 RON
Capacidade do tanque de combustível		± 38 L (10 gal (líq., EUA))	
Combustível restante quando a luz de pouco combustível acende		± 8,5 L (2,2 gal (líq., EUA))	

Sistema de acionamento		
Tipo do sistema de acionamento		Seleção de tração nas 2 ou 4 rodas
Óleo do diferencial dianteiro	Capacidade	400 ml (14 fl oz (US))
	Óleo diferencial XPS recomendado	Óleo sintético para marcha XPS 75W90
	Óleo alternativo se os produtos XPS não estiverem disponíveis	Óleo de engrenagem sintético 75W90 API GL-5
Tração dianteira		2WD/4WD selecionável com diferencial dianteiro autoblocante Visco-Lok, engrenagens espirais
Relação de transmissão dianteira		3,6:1
Transmissão traseira		Diferencial bloqueável
Relação de transmissão traseira	HD7	3,6:1
	HD9 HD10	3,43:1
Graxa para junta homocinética		Graxa de junta XPS CV
Graxa para ranhura do eixo de transmissão (graxa aplicada nas conexões da ranhura)		Graxa do eixo propulsor XPS ou equivalente
Direção		
Tipo		Cremlheira e pinhão
Volante		Volante com inclinação ajustável
Suspensão Dianteira		
Tipo de suspensão	DPS HD10 XT HD10	Braços da suspensão duplos arqueados
	DPS CAB Limited	Braços arqueados duplos da suspensão com barra estabilizadora

Suspensão Dianteira		
	Todos os outros modelos	Braços duplos da suspensão
Curso da suspensão	DPS HD10 XT HD10	279 mm (11 pol.)
	Todos os outros modelos	254 mm (10 pol.)
Amortecedor	Quantidade	2
	Tipo	Carregado com gás
Ajuste da pré-carga		Came de 5 posições

Suspensão Traseira		
Tipo de suspensão	DPS CAB DPS HD10 XT HD10 Limitado	TTA arqueado com barra estabilizadora
	Todos os outros modelos	TTA com barra estabilizadora
Curso da suspensão	DPS HD10 XT HD10	279 mm (11 pol.)
	Todos os outros modelos	254 mm (10 pol.)
Amortecedor	Quantidade	2
	Tipo	Carregado com gás
Ajuste da pré-carga		Came de 5 posições

Freios		
Freio dianteiro	Qde	2
	Tipo	Disco de freio ventilado de 220 mm (8,7 pol.) com pinças hidráulicas de pistões duplos
Freio traseiro	Qde	2

Freios		
	Tipo	Disco de freio ventilado de 220 mm (8,7 pol.) com pinças hidráulicas de único pistão)
Fluido de freio	Tipo	DOT 4
	Capacidade	Aproximadamente 310 ml (10,5 fl oz (US))
Pinça		Flutuantes
Material das pastilhas de freio		Metálico
Espessura mínima das pastilhas de freio		0,5 mm (0,02 pol.)
Espessura mínima do disco de freio		4 mm (0,157 pol.)
Empenamento máximo do disco de freio		0,2 mm (0,01 pol.)

Pneus		
Pressão		A pressão recomendada de calibração dos pneus é encontrada na etiqueta do pneu. Consulte a seção apropriada das <i>etiquetas importantes no produto</i> para sua localização.
Tamanho dos pneus	Dianteiros	686 x 229 x 356 mm (27 x 9 x 14 pol.)
	Traseiros	686 x 279 x 356 mm (27 x 11 x 14 pol.)
Profundidade mínima da banda de rodagem do pneu		3 mm (0,118 pol.)

Rodas		
Tipo	Base	Aço
	Todos os outros modelos	Alumínio fundido
Tamanho do aro	Dianteiros	35,6 x 18 cm (14 x 7 pol.)

Rodas		
	Traseiros	35,6 x 21,6 cm (14 x 8,5 pol.)
Torque das porcas da roda		100 ± 10 Nm (74 ± 7 lbf-ft)
Deslocamento da roda	Dianteiros	41,2 mm (1,6 pol.)
	Traseiros	51 mm (2 pol.)

Chassi	
Tipo de gaiola	Gaiola aprovada pela ISO 3471, de aço de alta resistência com seção de tubo perfilado

Dimensões		
Comprimento total	Limited	320 cm (126 pol.)
	XT	319,4 cm (125,7 pol.)
	Todos os outros modelos	307,1 cm (121 pol.)
Largura total	DPS CAB Limited	165,1 cm (65 pol.)
	DPS HD10 XT HD10	162,5 cm (64 pol.)
	Todos os outros modelos	157,5 cm (62 pol.)
Altura total	DPS CAB Limited	200,6 cm (79 pol.)
	DPS HD10 XT HD90	198,1 cm (78 pol.)
	XT HD10	203,2 cm (80 pol.)
	Todos os outros modelos	193 cm (76 pol.)

Dimensões			
Distância entre eixos			211,5 cm (83 pol.)
Bitola da roda	Dianteiros	DPS CAB Limited	147,3 cm (58 pol.)
		DPS HD10 XT HD10	136,3 cm (53,7 pol.)
		Todos os outros modelos	130 cm (51 pol.)
	Traseiros	DPS CAB Limited	142,3 cm (56 pol.)
		DPS HD10 XT HD10	130,4 cm (51,3 pol.)
		Todos os outros modelos	126 cm (49,5 pol.)
Altura em relação ao solo		DPS CAB Limited	30,5 cm (12 pol.)
		DPS HD10 XT HD10	33 cm (13 pol.)
		Todos os outros modelos	28 cm (11 pol.)

Capacidade de carga e peso		
Peso seco	Base HD7	669 kg (1475 lb)
	BASE HD9	671 kg (1479 lb)
	DPS HD7	662 kg (1460 lb)
	DPS HD9	699 kg (1541 lb)
	DPS HD10	697 kg (1537 lb)
	DPS CAB	825,5 kg (1820 lb)
	Limited	875 kg (1926 lb)
	XT HD9	728,5 kg (1606 lb)
	XT HD10	726 kg (1601 lb)

Capacidade de carga e peso		
	XU	736 kg (1623 lb)
Distribuição de peso (dianteiro/traseiro)	Limited	47/53
	XT	44/56
	Todos os outros modelos	42/58
Capacidade do bagageiro	Modelos californianos	272 kg (600 lb)
	Todos os outros modelos	454 kg (1.000 lb)
Capacidade da tampa traseira		113 kg (250 lb)
Carga total admissível do veículo (incluindo piloto, passageiros, todas as outras cargas e acessórios instalados)	Modelos californianos	545 kg (1.200 lb)
	Todos os outros modelos	680 kg (1.500 lb)
Peso nominal bruto do veículo	Base HD7	1391 kg (3086 lb)
	BASE HD9	1393 kg (3071 lb)
	DPS HD7	1385 kg (3052 lb)
	DPS HD9	1421 kg (3133 lb)
	DPS HD10	1411 kg (3110 lb)
	DPS CAB	11413 kg (3144 lb)
	Limited	1464 kg (3228 lb)
	XT HD9	1451 kg (3198 lb)
	XT HD10	1440,4 kg (3175,5 lb)
	XU	1458 kg (3215 lb)
Capacidade de rebocamento		1134 kg (2500 lb)
Capacidade da barra do reboque		114 kg (250 lb)
Engate receptor		50,8 x 50,8 mm (2 x 2 pol.)

SOLUÇÃO DE PROBLEMAS

DIRETRIZES PARA SOLUÇÃO DE PROBLEMAS

A correia da CVT está com folga

1. Entrou água na CVT.

- Consulte *Procedimentos especiais*.

“–” é exibido no display de posição da caixa de câmbio

1. A alavanca de câmbio está entre 2 posições.

- Coloque corretamente a alavanca de câmbio na posição desejada.

2. A alavanca de câmbio não está corretamente ajustada.

- Contate uma concessionária autorizada da Can-Am Off-Road.

3. Erro na comunicação elétrica.

- Contate uma concessionária autorizada da Can-Am Off-Road.

O motor não liga

1. A chave D.E.S.S. não está instalada no polo de D.E.S.S.

- Instale a chave firmemente no polo de D.E.S.S.

2. Chave D. E. S. S. não reconhecida é exibida no painel multifuncional.

- Limpar chave D.E.S.S. Se a mensagem continuar exibida após a limpeza, consulte uma concessionária autorizada da Can-Am Off-Road.

3. A alavanca de câmbio não está na posição ESTACIONAMENTO.

- Coloque a alavanca de câmbio na posição ESTACIONAMENTO ou pressione o pedal do freio.

4. Fusível queimado.

- Verifique os fusíveis.

5. Bateria fraca ou conexões soltas.

- Verifique o fusível do sistema de recarga.
- Verifique se há uma mensagem de falha no painel de instrumentos.
- Verifique o estado das conexões da bateria e dos terminais.
- Leve a bateria para ser inspecionada por uma concessionária autorizada Can-Am Off-Road.

6. Botão de partida do motor com defeito.

- Contate uma concessionária autorizada da Can-Am Off-Road.

7. Solenoide do motor de partida com defeito.

- Contate uma concessionária autorizada da Can-Am Off-Road.

O motor gira, mas falha ao dar partida

1. Motor afogado

- *Ative o modo afogado para dar partida no motor. Consulte Motor afogado na seção Procedimentos especiais.*

2. Sem combustível no motor (vela de ignição seca ao ser removida).

- *Verifique o nível do tanque de combustível.*
- *Verifique o fusível da bomba de combustível.*
- *Pré-filtro da bomba de combustível obstruído ou falha na bomba de combustível.*

Deixe os serviços de manutenção, reparo ou substituição para uma concessionária autorizada da Can-Am Off-Road, oficina de reparo ou pessoa de sua escolha.

Consulte a Garantia relacionada às emissões da EPA dos EUA contida neste documento, para obter informações sobre reclamações de garantia.

3. Vela de ignição/ignição (sem vela).

- *Verifique o fusível de ignição.*
- *Remova a vela de ignição e reconecte à bobina.*
- *Dê partida com a vela de ignição aterrada no motor, longe do furo da vela. Se não aparecer centelha, trocar a vela de ignição.*

Se o problema persistir, deixe os serviços de manutenção, reparo ou substituição para uma concessionária autorizada da Can-Am Off-Road, oficina de reparo ou pessoa de sua escolha.

Consulte a Garantia relacionada às emissões da EPA dos EUA contida neste documento, para obter informações sobre reclamações de garantia.

Falta de potência ou aceleração do motor

1. Cinto de segurança não corretamente afivelado. Verifique a mensagem no painel de instrumentos.

- *Afivela o cinto de segurança.*

2. Vela de ignição suja ou danificada.

- *Recoloque as velas.*

3. Filtro de ar do motor entupido ou sujo.

- *Verifique o filtro do ar e troque se necessário.*
- *Verifique se há depósitos na caixa do filtro de ar do motor.*

4. Água na CVT

- *Drene a água da CVT. Consulte a seção Procedimentos especiais.*

5. CVT suja ou gasta.

- *Contate uma concessionária autorizada da Can-Am Off-Road.*

6. Falta de combustível

- *Pré-filtro da bomba de combustível sujo ou entupido. Deixe os serviços de manutenção, reparo ou substituição para uma concessionária autorizada da Can-Am Off-Road, oficina de reparo ou pessoa de sua escolha. Consulte a Garantia relacionada às emissões da EPA dos EUA contida neste documento, para obter informações sobre reclamações de garantia.*

7. O motor está no modo de Limitação de torque (se equipado).

- *O torque do motor é limitado gradualmente, para fins de proteção, quando a temperatura do líquido de arrefecimento está muito alta. Verifique a temperatura do motor indicada no display do painel multifuncional.*
- *Deixe o motor esfriar.*

8. O motor está no modo de retorno de emergência.

- *A luz indicadora VERIFIQUE O MOTOR do painel multifuncional está acesa e o display exibe LIMP HOME. Deixe os serviços de manutenção, reparo ou substituição para uma concessionária autorizada da Can-Am Off-Road, oficina de reparo ou pessoa de sua escolha. Consulte a Garantia relacionada às emissões da EPA dos EUA contida neste documento, para obter informações sobre reclamações de garantia.*

Motor sobreaquece

1. Nível baixo do líquido no sistema de arrefecimento.

- *Verifique o nível do líquido de arrefecimento e reabasteça. Consulte Procedimentos de manutenção. Deixe os serviços de manutenção, reparo ou substituição para uma concessionária autorizada da Can-Am Off-Road, uma oficina de reparo ou pessoa de sua escolha. Consulte a Garantia relacionada às emissões da EPA dos EUA contida neste documento, para obter informações sobre reclamações de garantia.*

2. A ventoinha de arrefecimento não está funcionando.

- *Certifique-se que a ventoinha de arrefecimento não esteja travada e que esteja funcionando corretamente.*
- *Verifique o fusível da ventoinha. Consulte Fusíveis e elos fusíveis em Procedimentos de manutenção.*

3. Aletas do radiador sujas.

- *Inspecione e limpe as aletas do radiador. Consulte Procedimentos de manutenção.*

Petardos do motor

1. Vela de ignição com incrustação/danificada/gasta.

- Troque as velas de ignição se necessário.

2. Água no combustível.

- Esvazie o sistema de combustível e reabasteça com combustível novo.

As RPM aumentam, mas o veículo não anda

1. Água na CVT.

- Drene a água da CVT. Consulte a seção Procedimentos especiais.

2. CVT suja ou gasta ou falha na correia.

- Contate uma concessionária autorizada da Can-Am Off-Road.

Resposta parcial ou nenhuma resposta do pedal do acelerador - Verifique se o motor está LIGADO e a mensagem Falha de PPS é exibida

1. Falha parcial dos sensores do pedal do acelerador (PPS).

- Contate uma concessionária autorizada da Can-Am Off-Road.

2. Falha total dos sensores do pedal do acelerador (PPS).

- Contate uma concessionária autorizada da Can-Am Off-Road.

MENSAGENS DO DISPLAY DIGITAL

Se ocorrer uma condição anormal do motor, as mensagens a seguir poderão ser combinadas com uma luz sinalizadora.

Mensagem	Descrição
D.E.S.S. CHAVE NÃO RECONHECIDA	A chave D.E.S.S. precisa de limpeza. Se a mensagem continuar exibida após a limpeza, consulte uma concessionária autorizada da Can-Am Off-Road.
CHAVE INCORRETA	Indica que você usou a chave D.E.S.S. errada; use a chave certa para este veículo.
VERIFICAR O MOTOR	Todas as falhas ativas ou previamente ativadas que requerem atenção. Sem limitação do motor acionada.
RETORNO DE EMERGÊNCIA	Falhas críticas que requerem diagnóstico o mais rapidamente possível. Uma limitação no motor é acionada e/ou o comportamento do motor é modificado.
FALHA no TPS	Falha no acelerador, geralmente seguida por uma mensagem de retorno de emergência.
FALHA NO INTERRUPTOR DE FREIO	Falha no sinal de freio.
VERIFICAR DPS	Luz indicadora do motor acesa. Indica que a DPS (Direção dinâmica assistida) não funciona corretamente. Visite uma concessionária autorizada da Can-Am Off-Road.
FALHA no PPS	Sensor(es) de posição do pedal defeituoso(s) (PPS). Visite uma concessionária autorizada da Can-Am Off-Road.
FALHA NO SENSOR DE COMBUSTÍVEL	Quando o valor do resistor de emissão de combustível estiver fora do intervalo, o módulo do display digital detectará isso e exibirá a mensagem.
VERIFICAR SMART-LOK	Luz indicadora do motor acesa. Indica que o Smart-Lok não funciona corretamente. Visite uma concessionária autorizada da Can-Am Off-Road.

GARANTIA

GARANTIA LIMITADA DA BRP EUA E CANADÁ: SSV CAN-AM® 2022

1) ALCANCE DA GARANTIA LIMITADA

A Bombardier Recreational Products Inc. ("BRP") oferece garantia a seus veículos side-by-side ("SSV") Can-Am 2022 vendidos por concessionárias autorizadas de SSV Can-Am (como adiante definido) nos Estados Unidos da América ("EUA") e no Canadá, contra defeitos de material ou de fabricação pelo período e sob as condições descritos abaixo. Esta garantia limitada será considerada nula e sem efeito se:

1. O SSV tiver sido usado para corrida ou qualquer outra atividade de competição, em qualquer momento, mesmo que tenha sido pelo proprietário anterior; ou
2. O SSV tiver sido alterado ou modificado de tal forma que afete o seu funcionamento, desempenho e durabilidade ou tenha sido alterado ou modificado para mudar a respectiva finalidade de utilização.

Peças e acessórios não instalados de fábrica não estão cobertos por esta garantia limitada. Consulte o texto da garantia limitada das peças e acessórios aplicáveis.

2) LIMITAÇÕES DE RESPONSABILIDADE

ESTA GARANTIA É DADA E ACEITA EXPLICITAMENTE, SUBSTITUINDO TODAS E QUAISQUER OUTRAS GARANTIAS, EXPRESSAS OU IMPLÍCITAS, INCLUINDO SEM LIMITAÇÕES TODAS AS GARANTIAS DE COMERCIALIZAÇÃO OU ADEQUAÇÃO A UM FIM DETERMINADO. NA MEDIDA EM QUE NÃO PUDEREM SER RENUNCIADAS, AS GARANTIAS IMPLÍCITAS LIMITAM-SE AO PRAZO DE VALIDADE DA GARANTIA EXPRESSA. OS DANOS INCIDENTAIS E CONSEQUENTES ESTÃO EXCLUÍDOS DA COBERTURA DESTA GARANTIA. ALGUNS ESTADOS/REGIÕES NÃO PERMITEM AS RENÚNCIAS, LIMITAÇÕES E EXCLUSÕES IDENTIFICADAS ACIMA, PELO QUE EXISTE A POSSIBILIDADE DE NÃO SEREM APLICÁVEIS NO SEU CASO. ESTA GARANTIA LHE OUTORGA DIREITOS ESPECÍFICOS MAS VOCÊ TAMBÉM PODE TER OUTROS DIREITOS LEGAIS QUE VARIAM DE ESTADO PARA ESTADO OU DE PROVÍNCIA PARA PROVÍNCIA.

Nem o distribuidor, nem qualquer concessionária BRP, nem outra pessoa qualquer foi autorizada a fornecer qualquer declaração, representação ou garantia com relação ao produto, além das contidas nesta garantia limitada, e se fornecida, não deverá ser usada contra a BRP. A BRP reserva-se o direito de modificar esta garantia limitada em qualquer altura, sendo que tal modificação não alterará as condições da garantia aplicáveis aos produtos vendidos enquanto esta garantia estiver em vigor.

3) AS EXCLUSÕES – NÃO SÃO GARANTIDAS

Os itens a seguir não contarão com garantia em hipótese alguma:

- Desgaste causado pelo uso normal;
- Itens de manutenção de rotina, afinamentos e ajustes;

- Danos causados por falhas de manutenção e/ou armazenamento adequado, conforme descrito no Manual do proprietário;
- Danos resultantes da remoção de peças, reparos, atendimento, manutenção, modificações inadequados, ou uso de peças não fabricadas ou aprovadas pela BRP, ou resultantes de reparos feitos por pessoa que não seja uma concessionária autorizada de serviços de SSV Can-Am;
- Danos causados por maus tratos, uso anormal, negligência ou operação do produto de maneira inconsistente com a operação recomendada descrita no Manual do proprietário do Can-Am SSV;
- Dano resultante de acidente, submersão, incêndio, roubo, vandalismo ou qualquer ato fortuito;
- Operação com combustíveis, óleos ou lubrificantes que não sejam adequados ao uso com o produto (ver o Manual do Proprietário);
- Danos provocados por ferrugem, corrosão ou exposição às intempéries;
- Danos resultantes de entrada de água ou neve;
- Danos incidentais, consequentes ou de qualquer outro tipo, incluindo, sem limitação, serviço de reboque, armazenagem, telefone, aluguel, táxi, transtornos, cobertura de seguro, pagamento de empréstimos, perda de tempo e perda de receita.

4) Período de cobertura da garantia

Esta garantia limitada entrará em vigor a partir de: (1) da data de entrega ao primeiro consumidor direto ou (2) da data em que o produto for usado pela primeira vez, a que ocorrer primeiro, e pelo seguinte período:

- Doze (12) MESES CONSECUTIVOS, para uso particular, uso comercial ou uso governamental.
- Para componentes relacionados às emissões, consulte também a *GARANTIA RELACIONADA ÀS EMISSÕES da EPA dos EUA*, contida neste documento
- Para os componentes relativos a emissões evaporativas dos modelos da Califórnia equipados com o sistema de controle de emissões evaporativas produzidos pela BRP para venda no estado da Califórnia originalmente vendidos para residentes ou posteriormente com garantia registrada por residentes no estado da Califórnia, consulte também a *Declaração de garantia de controle das emissões evaporativas da Califórnia* contida neste documento.

O reparo ou a substituição de peças ou a realização de serviços sob esta garantia não estende a sua validade além da data de validade original.

5) CONDIÇÕES PARA A OBTENÇÃO DA COBERTURA DE GARANTIA

Esta cobertura de garantia é válida **somente se todas** as condições a seguir forem cumpridas:

- O SSV Can-Am 2022 deve ser adquirido como novo e sem uso pelo seu primeiro proprietário de uma concessionária de SSV Can-Am autorizada a distribuir os SSV Can-Am no país em que a venda for efetuada (“concessionária de SSV Can-Am”);
- O processo de revisão de entrega especificado pela BRP deve ser concluído, documentado e assinado pelo comprador;

- O SSV Can-Am 2022 deve ter passado por um registro de garantia adequado em uma concessionária autorizada de SSV Can-Am;
- O SSV Can-Am 2022 deve ser comprado no país em que o comprador reside;
- A manutenção de rotina descrita no Manual do proprietário deve ser realizada periodicamente a fim de manter válida a cobertura. A BRP se reserva o direito de fazer a cobertura da garantia contingente após comprovação de manutenção adequada.

A BRP não honrará a presente garantia limitada para qualquer proprietário de uso particular ou uso comercial se qualquer uma das condições acima não for atendida. Essas limitações são necessárias para permitir que a BRP preserve a segurança de seus produtos, e também de seus consumidores e do público em geral.

6) O QUE FAZER PARA OBTER A COBERTURA DE GARANTIA

O cliente deve cessar o uso do SSV no surgimento de uma anomalia. O cliente deve notificar uma concessionária de serviços BRP dentro de três (3) dias a partir do aparecimento de um defeito, bem como fornecer a ela acesso e oportunidade razoáveis de reparar o produto. O cliente também deve apresentar à concessionária autorizada BRP, o comprovante de aquisição do produto e assinar a ordem de reparo/trabalho antes do seu início, para validar o reparo em garantia. Todas as peças trocadas nessa garantia limitada se tornam propriedade da BRP.

7) O QUE A BRP FARÁ

As obrigações da BRP segundo esta garantia estão limitadas, a seu critério exclusivo, ao reparo das peças consideradas defeituosas pelo uso, manutenção e serviço normais, ou à substituição de tais peças por peças novas originais do SSV Can-Am sem cobrar por elas e pela mão de obra, em qualquer concessionária autorizada BRP, durante o período de cobertura da garantia e nas condições aqui descritas. A responsabilidade da BRP está limitada a fazer os reparos ou substituições de peças necessários. Nenhuma reivindicação de violação da garantia deve ser causa para o cancelamento ou rescisão da venda do SSV ao proprietário.

Na eventualidade de ser necessário efetuar a assistência fora do país de venda original, o proprietário terá de arcar com os encargos adicionais devidos a práticas e condições locais tais como, mas não se limitando a frete, seguro, taxas, pagamento de licenças, direitos de importação e todos e quaisquer outros encargos financeiros, incluindo os encargos tributáveis por governos, estados, territórios e departamentos respectivos.

A BRP reserva-se o direito de melhorar ou modificar os produtos periodicamente, sem assumir qualquer obrigação de modificar os produtos fabricados anteriormente.

8) GARANTIAS DE FORNECEDORES ADICIONAIS

Em certos SSV Can-Am 2022, a BRP poderá fornecer, como equipamento padrão, um receptor de GPS. O receptor de GPS tem cobertura pela política de

garantia limitada da BRP. Uma cobertura de garantia adicional se oferecida pelo "fornecedor" do receptor de GPS que é mais abrangida que a garantia limitada da BRP, deve ser tratada pela concessionária ou pelo consumidor diretamente com o "fornecedor" do receptor de GPS.

9) TRANSFERÊNCIA

Se a propriedade de um produto for transferida durante o período de cobertura da garantia, esta garantia limitada, sujeita a seus termos e condições, também deverá ser transferida e é válida durante o período de cobertura restante, desde que a BRP, ou um Distribuidor/Concessionária autorizado de SSV Can-Am, receba uma prova de que o proprietário anterior concordou com a transferência de propriedade, juntamente com os dados do novo proprietário.

10) ASSISTÊNCIA AO CONSUMIDOR

Em caso de uma controvérsia ou litígio em relação a esta garantia limitada, a BRP sugere que você tente resolver o problema com a concessionária. Recomendamos discutir o assunto com o proprietário ou gerente de serviços da concessionária autorizada.

Se a questão ainda não for resolvida, entre em contato com a BRP preenchendo o formulário de contato de cliente no site www.brp.com ou mandando sua correspondência para a BRP para um dos endereços listados na seção *Entre em contato* na seção *Informações ao cliente*.

GARANTIA RELACIONADA ÀS EMISSÕES DA EPA DOS EUA

A Bombardier Recreational Products Inc. ("BRP") garante ao comprador final e a cada comprador subsequente que este novo veículo, inclusive todas as peças de seu sistema de controle de emissões de gases e sistema de controle de emissões evaporativas, atende a estas duas condições:

1. Ele foi projetado, construído e equipado de modo a estar em conformidade, no momento da venda para o comprador final, com os requisitos de 40 CFR 1051 e 40 CFR 1060.
2. Ele está livre de defeitos em materiais e de fabricação que o impeçam de atender aos requisitos de 40 CFR 1051 e 40 CFR 1060.

Onde existir uma condição coberta pela garantia, a BRP irá reparar ou substituir, a seu critério, qualquer peça ou componente com defeito em materiais ou de fabricação que poderia aumentar as emissões do motor de qualquer poluente regularizado, dentro do período de garantia estabelecido, sem qualquer custo para o proprietário, incluindo as despesas relacionadas ao diagnóstico e reparo ou substituição de peças relacionadas a emissões. Todas as peças com defeito substituídas nos termos desta garantia se tornam propriedade da BRP.

Para todas as solicitações de garantia relacionadas às emissões, a BRP está limitando o diagnóstico e o reparo de peças relacionadas às emissões às concessionárias autorizadas Can-Am, exceto para os reparos de emergência conforme requeridos pelo item 2 da lista a seguir.

Como um fabricante certificado, a BRP não negará solicitações de garantia relacionadas a emissões com base em um dos seguintes itens:

1. Manutenção ou outro serviço que a BRP ou instalações autorizadas da BRP tenham executado.
2. Reparo do motor/equipamento que um operador executou para corrigir uma condição insegura ou emergencial atribuída à BRP, desde que o operador tente restaurar o motor/equipamento para a configuração apropriada o mais rápido possível.
3. Qualquer ação ou inatividade executada pelo operador não relacionada à solicitação de garantia.
4. Manutenção que foi executada com mais frequência do que a BRP específica.
5. Tudo que seja falha ou responsabilidade da BRP.
6. O uso de qualquer combustível comumente disponível onde o equipamento opera, a menos que as instruções de manutenção escritas pela BRP indiquem que esse combustível pode prejudicar o sistema de controle de emissões do equipamento e que os operadores possam encontrar prontamente o combustível apropriado. Consulte a seção de informações de manutenção e os requisitos de combustível da seção Abastecimento de combustível.

Período de garantia relacionada a emissões

A garantia relacionada a emissões é válida pelo seguinte período, o que ocorrer primeiro

	HORAS	MESES	QUILÔMETROS
Componentes relacionados a emissões de escapamento	500	30	5000
Componentes relacionados a emissões de vapores	N/D	24	N/D

Componentes cobertos

A garantia relacionada a emissões cobre todos os componentes cuja falha possa aumentar as emissões do motor de qualquer poluente regularizado, incluindo os seguintes componentes listados:

- Para emissões de escapamento, os componentes relacionados a emissões incluem quaisquer peças do motor relacionadas aos seguintes sistemas:
 - Sistema de indução de ar
 - Sistema de combustível
 - Sistema de ignição
 - Sistemas de recirculação de gás de escapamento.
- As peças a seguir também são consideradas componentes relacionados a emissões de escapamento:
 - Dispositivos de póstratamento
 - Válvulas de ventilação do cárter
 - Sensores
 - Unidades de controle eletrônico.
- As peças a seguir são consideradas componentes relacionados a emissões de vapores:
 - Tanque de combustível
 - Tampa do combustível
 - Linha de combustível
 - Fixações da linha de combustível
 - Braçadeiras*
 - Válvulas de liberação de pressão*
 - Válvulas de controle*
 - Solenoides de controle*
 - Controles eletrônicos*
 - Diafragmas de controle de vácuo*
 - Cabos de controle*
 - Articulações de controle*
 - Válvulas de drenagem
 - Mangueiras de vapor
 - Separador de líquido/vapor
 - Canister de carbono
 - Suportes de montagem do canister
 - Conector da porta de drenagem do carburador.

OBSERVAÇÃO: *Conforme relacionado ao sistema de controle de emissões evaporativas.

4. Os componentes relacionados a emissões também incluem qualquer outra peça cujo único propósito é reduzir as emissões ou cuja falha aumentará as emissões sem degradar significativamente o desempenho do motor/equipamento.

Aplicabilidade limitada

Como um fabricante certificado, a BRP pode negar as solicitações de garantia relacionadas a emissões para falhas que tenham sido provocadas pela manutenção ou uso inadequados do proprietário ou usuário, por acidentes pelos quais o fabricante não é responsável ou por motivos de força maior. Por exemplo, uma reclamação de garantia relacionada às emissões não precisa ser considerada para o caso de falhas que tenham sido causadas diretamente pelo operador ter abusado do motor/equipamento ou pelo operador ter usado o motor/equipamento de uma maneira não designada e não atribuível ao fabricante de forma alguma.

Se tiver qualquer pergunta referente aos seus direitos e responsabilidades da garantia ou ao nome e local da Concessionária autorizada BRP mais próxima, entre em contato com a BRP preenchendo o formulário de contato de cliente em www.brp.com ou enviando sua correspondência para a BRP para um dos endereços listados na seção ENTRE EM CONTATO deste guia, ou ligue para 1-888-272-9222.

DECLARAÇÃO DE GARANTIA DO CONTROLE DE EMISSÕES EVAPORATIVAS DA CALIFÓRNIA

Seus direitos e obrigações pela garantia

O California Air Resources Board tem o prazer de explicar a garantia do sistema de controle de emissões evaporativas no seu Veículo Esportivo Off-Road 2022. Na Califórnia, os novos veículos usados fora das autoestradas devem ser projetados, fabricados e equipados de forma a cumprirem as rigorosas normas de antipoluição do Estado. A BRP deve garantir o sistema de controle de emissões evaporativas no seu veículo esportivo fora de estrada nos períodos mencionados abaixo desde que não haja mau uso, negligência, manutenção imprópria ou modificação não aprovada do seu veículo esportivo fora de estrada.

O sistema de controle de emissões evaporativas pode incluir peças como o carburador ou o sistema de injeção de combustível, o tanque de combustível, as mangueiras de combustível, o canister de carbono e o computador do motor. Mangueiras, correias, conectores e outros conjuntos relacionados às emissões evaporativas também podem estar incluídas. Quando houver uma condição de garantia, a Bombardier Recreational Products Inc. fará o reparo do seu Veículo Esportivo Off-Road sem custos, incluindo o diagnóstico, peças e mão de obra.

Cobertura da garantia do fabricante do OHRV

O período de garantia para este OHRV é de 60 meses, ou 5.000 milhas ou 500 horas, o que ocorrer primeiro.

Peças cobertas:

- Suporte(s) de montagem do canister
- Canister de carbono
- Conector da porta de purga
- Braçadeira(s)*
- Controle eletrônico*
- Tampa do combustível
- Gargalo de enchimento
- Mangueira do gargalo de enchimento
- Linha(s) de combustível
- Conexão(ões) do tubo de combustível
- Tanque de combustível
- Válvula(s) de alívio de pressão*
- Válvula(s) de purga
- Válvula(s) de retenção*
- Mangueira(s) de vapor
- Redutor de fluxo
- Filtro(s)*
- Todas as outras peças não listadas que possam afetar o sistema de controle de emissões evaporativas

OBSERVAÇÃO: *Conforme relacionado ao sistema de controle de emissões evaporativas.

Se qualquer peça relacionada às emissões evaporativas no seu Veículo Esportivo Off-Road apresentar defeito, a peça será reparada ou substituída pela Bombardier Recreational Products Inc.

Responsabilidades da garantia do proprietário

Como proprietário do veículo esportivo fora de estrada, você é responsável pela execução da manutenção necessária mencionada no Manual do proprietário. A Bombardier Recreational Products Inc. recomenda que você guarde todos os recibos que cubram a manutenção do Veículo Esportivo Off-Road, mas a Bombardier Recreational Products Inc. não poderá negar a garantia exclusivamente pela falta dos recibos ou por sua falha na execução de uma manutenção programada.

Como proprietário, você é responsável por levar seu Veículo Esportivo Off-Road a uma concessionária da Bombardier Recreational Products Inc. assim que houver um problema. Os reparos em garantia devem ser concluídos em um tempo razoável, não superior a 30 dias.

Como proprietário de um Veículo Esportivo Off-Road, você também deve estar ciente de que a Bombardier Recreational Products Inc. pode recusar a cobertura de garantia se o seu Veículo Esportivo Off-Road ou alguma peça apresentar problemas devido a mau uso, negligência, manutenção incorreta ou modificações não aprovadas.

Se você tiver quaisquer perguntas referentes aos direitos e responsabilidades da garantia, entre em contato com a Bombardier Recreational Products Inc. no telefone 1-888-272-9222 ou com o órgão California Air Resources Board em 9528 Telstar Avenue, El Monte, CA 91731.

GARANTIA LIMITADA INTERNACIONAL DA BRP: SSV CAN-AM® 2022

1) ALCANCE DA GARANTIA LIMITADA

A Bombardier Recreational Products Inc. ("BRP") garante seu SSV Can-Am 2022 vendido por distribuidores ou concessionárias de SSV Can-Am autorizados pela BRP a distribuir SSV Can-Am ("Distribuidor/Concessionária de SSV Can-Am") fora dos Estados Unidos, Canadá, estados-membros da Área Econômica Europeia (compreendida pelos estados-membros da União Europeia mais o Reino Unido, Noruega, Islândia e Liechtenstein) ("AEE"), estados-membros da Comunidade dos Estados Independentes (inclusive Ucrânia e Turcomenistão) ("CEI") e Turquia contra defeitos de materiais ou de fabricação pelo período e condições descritos abaixo.

Peças e acessórios não instalados de fábrica não estão cobertos por esta garantia limitada. Consulte o texto da garantia limitada das peças e acessórios aplicáveis.

Esta garantia limitada será considerada nula e sem efeito se:

1. O SSV tiver sido usado para corrida ou qualquer outra atividade de competição, em qualquer momento, mesmo que tenha sido pelo proprietário anterior; ou
2. O SSV tiver sido alterado ou modificado de tal forma que afete o seu funcionamento, desempenho e durabilidade ou tenha sido alterado ou modificado para mudar a respectiva finalidade de utilização.

2) LIMITAÇÕES DE RESPONSABILIDADE

ATÉ ONDE PERMITIDO POR LEI, ESTA GARANTIA É DADA E ACEITA EXPLICITAMENTE, SUBSTITUINDO TODAS E QUAISQUER OUTRAS GARANTIAS, EXPRESSAS OU IMPLÍCITAS, INCLUINDO SEM LIMITAÇÕES TODAS AS GARANTIAS DE COMERCIALIZAÇÃO OU ADEQUAÇÃO A UM FIM DETERMINADO. NA MEDIDA EM QUE NÃO PUDEM SER RENUNCIADAS, AS GARANTIAS IMPLÍCITAS LIMITAM-SE AO PRAZO DE VALIDADE DA GARANTIA EXPRESSA. OS DANOS INCIDENTAIS E CONSEQUENTES ESTÃO EXCLUÍDOS DA COBERTURA DESTA GARANTIA. ALGUMAS JURISDIÇÕES NÃO PERMITEM AS RENÚNCIAS, LIMITAÇÕES E EXCLUSÕES IDENTIFICADAS ACIMA E, PORTANTO, TALVEZ NÃO SE APLIQUEM A VOCÊ. ESTA GARANTIA LHE OUTORGA DIREITOS ESPECÍFICOS MAS VOCÊ TAMBÉM PODE TER OUTROS DIREITOS LEGAIS QUE PODEM VARIAR DE PAÍS PARA PAÍS. (PARA PRODUTOS ADQUIRIDOS NA AUSTRÁLIA, CONSULTE A CLÁUSULA 4 ABAIXO).

O Distribuidor/Concessionária de SSV Can-Am ou qualquer outra pessoa não tem autorização para fazer qualquer afirmação, declaração ou garantia em relação ao produto, que não sejam as contidas nesta garantia limitada e, se feitas, não devem ser exigidas da BRP.

A BRP reserva-se o direito de modificar esta garantia a qualquer momento, ficando entendido que tal modificação não alterará as condições de garantia válidas para os Produtos vendidos durante a vigência desta garantia.

3) EXCLUSÕES QUE NÃO ESTÃO GARANTIDAS

Os itens a seguir não contarão com esta garantia limitada em hipótese alguma:

- Desgaste causado pelo uso normal;
- Itens de manutenção de rotina, afinamentos e ajustes (peças e mão-de-obra);
- Danos causados por negligência ou falha em fornecer manutenção e/ou armazenamento adequado, conforme descrito no Manual do proprietário;
- Danos resultantes da remoção de peças, reparos, atendimento, manutenção, modificações inadequados, ou uso de peças não fabricadas ou aprovadas pela BRP, ou resultantes de reparos feitos por pessoa que não seja um Distribuidor/Concessionária autorizado de serviços de SSV Can-Am;
- Danos causados por abuso, uso anormal, negligência ou operação do produto de forma inconsistente com a operação recomendada descrita no Manual do Proprietário;
- Dano resultante de acidente, submersão, incêndio, roubo, vandalismo ou qualquer ato fortuito;
- Operação com combustíveis, óleos ou lubrificantes que não sejam adequados ao uso com o produto (ver o Manual do Proprietário);
- Danos provocados por ferrugem, corrosão ou exposição às intempéries;
- Danos resultantes de entrada de água ou neve;
- Danos incidentais ou subsequentes ou de qualquer outro tipo, incluindo, sem limitação, reboque, custos de transporte, armazenamento, telefone, aluguel, táxi, inconveniência, cobertura de seguro, pagamento de empréstimos, perda de tempo e perda de rendimentos ou tempo perdido devido à inatividade causada por serviços de manutenção.

A seguinte lista inclui, sem limitações, itens que são considerados de desgaste e que não estão cobertos pela garantia limitada da BRP, exceto se a falha for resultado direto de um defeito de material ou fabricação:

- Baterias
- Pastilhas de freio
- Discos e tambores de freio
- Discos de embreagem / Pastilhas
- Mancais de liberação da embreagem
- Molas da embreagem
- Buchas de embreagem substituíveis
- Correias de transmissão
- Filtros
- Superfícies com e sem acabamento
- Fusíveis
- Lâmpadas / vedadas
- Lubrificantes
- Velas de ignição
- Buchas da suspensão
- Sapatas corrediças da suspensão
- Molas da suspensão
- Pneus

4) Período de cobertura da garantia

Essa garantia entrará em vigor a partir da:

1. Data de entrega ao primeiro cliente varejista, ou
2. Data em que o produto foi utilizado pela primeira vez, o que ocorrer primeiro e por um período de:
 - SEIS (6) MESES CONSECUTIVOS para uso particular ou comercial.

Na AUSTRÁLIA e NOVA ZELÂNDIA somente, essa garantia entrará em vigor a partir da:

1. Data de entrega ao primeiro cliente varejista, ou
2. Data em que o produto foi utilizado pela primeira vez, o que ocorrer primeiro e por um período de:
 - VINTE E QUATRO (24) MESES CONSECUTIVOS, ou
 - Uma utilização total de QUINZE MIL (15.000) quilômetros, o que ocorrer primeiro, para uso particular ou comercial.

O reparo ou a substituição de peças ou a realização de serviços sob esta garantia não estende a sua validade além da data de validade original.

SOMENTE PARA PRODUTOS VENDIDOS NA AUSTRÁLIA

Nada nestes termos e condições da garantia deverá excluir, restringir ou modificar a aplicação de qualquer condição, garantia, direito ou recurso conferido ou implicado sob a Competition and Consumer Act 2010 (Cth), a Lei Australiana do Consumidor ou qualquer outra lei, pois isso seria uma transgressão a essa lei ou causaria a anulação de qualquer parte destes termos e condições. Os benefícios concedidos a você por esta garantia limitada somam-se a outros recursos que você tem sob a Lei Australiana do Consumidor.

Nossos produtos vêm com garantias que não podem ser excluídas sob a Lei Australiana do Consumidor. Você tem direito a uma substituição ou reembolso por defeito grave e compensação por qualquer outra perda ou avaria razoavelmente previsível. Você também tem direito ao conserto ou substituição dos produtos se estes não tiverem qualidade aceitável e se a avaria não for considerada grave.

5) CONDIÇÕES PARA A OBTENÇÃO DA COBERTURA DE GARANTIA

Esta cobertura de garantia é válida **somente se todas** as condições a seguir forem cumpridas:

- O SSV Can-Am 2022 deve ser adquirido como novo e sem uso pelo seu primeiro proprietário de um Distribuidor/Concessionária de SSV Can-Am autorizado/a a distribuir os SSV Can-Am no país em que a venda for efetuada;
- O processo de revisão de entrega especificado pela BRP deve ser concluído e documentado;
- O produto deve ter passado por um registro adequado em um Distribuidor/Concessionária autorizado de SSV Can-Am;
- O SSV Can-Am 2022 deve ser adquirido no país ou união de países em que o comprador reside; e
- A manutenção de rotina descrita no Manual do proprietário deve ser realizada periodicamente a fim de manter válida a cobertura. A BRP se reserva o

direito de fazer a cobertura da garantia contingente após comprovação de manutenção adequada.

A BRP não honrará a presente garantia limitada para qualquer proprietário de uso particular ou uso comercial se qualquer uma das condições acima não for atendida. Essas limitações são necessárias para permitir que a BRP preserve a segurança de seus produtos, e também de seus consumidores e do público em geral.

6) O QUE FAZER PARA OBTER A COBERTURA DE GARANTIA

O cliente deve cessar o uso do SSV no surgimento de uma anomalia. O cliente deve notificar um Distribuidor/Concessionária de serviços autorizado de SSV Can-Am dentro de dois (2) dias a partir do aparecimento de um defeito, bem como fornecer a ele acesso e oportunidade razoáveis de reparar o produto. O cliente também deve apresentar ao Distribuidor/Concessionária autorizado de SSV Can-Am, o comprovante de aquisição do produto e assinar a ordem de reparo/trabalho antes do seu início, para validar o reparo em garantia. Todas as peças trocadas nessa garantia limitada se tornam propriedade da BRP.

Note que o período de notificação está sujeito à legislação aplicável nacional ou local do país do cliente.

7) O QUE A BRP FARÁ

Até onde permitido por lei, as obrigações da BRP segundo esta garantia estão limitadas, a seu critério exclusivo, ao reparo das peças consideradas defeituosas pelo uso, manutenção e serviço normais, ou à substituição de tais peças por peças novas originais do Can-Am SSV sem cobrar por elas e pela mão de obra, em qualquer Distribuidor/Concessionária autorizado/a de Can-Am SSV, durante o período de cobertura da garantia e nas condições aqui descritas. A responsabilidade da BRP está limitada a fazer os reparos ou substituições de peças necessários. Nenhuma reivindicação de violação da garantia deve ser causa para o cancelamento ou rescisão da venda do SSV Can-Am ao proprietário. Você pode ter também outros direitos legais que podem variar de país para país.

Na eventualidade de ser necessário efetuar a assistência fora do país de venda original, o proprietário terá de arcar com os encargos adicionais devidos a práticas e condições locais tais como, mas não se limitando a frete, seguro, taxas, pagamento de licenças, direitos de importação e todos e quaisquer outros encargos financeiros, incluindo os encargos tributáveis por governos, estados, territórios e departamentos respectivos.

A BRP reserva-se o direito de melhorar ou modificar os produtos periodicamente, sem assumir qualquer obrigação de modificar os produtos fabricados anteriormente.

8) TRANSFERÊNCIA

Se a propriedade de um produto for transferida durante o período de cobertura da garantia, esta garantia limitada, sujeita a seus termos e condições, também deverá ser transferida e é válida durante o período de cobertura restante, desde que a BRP, ou um Distribuidor/Concessionária autorizado de SSV Can-Am,

receba uma prova de que o proprietário anterior concordou com a transferência de propriedade juntamente com os dados do novo proprietário.

9) ASSISTÊNCIA AO CONSUMIDOR

Em caso de uma controvérsia ou litígio em relação a esta garantia limitada, a BRP sugere que você tente resolver o problema com o Distribuidor/Concessionária de Can-Am SSV. Recomendamos que a questão seja tratada com o proprietário ou gerente de serviço do Distribuidor/Concessionária autorizado de Can-Am SSV.

Se a questão ainda não for resolvida, entre em contato com a BRP preenchendo o formulário de contato de cliente no site www.brp.com ou mandando sua correspondência para a BRP para um dos endereços listados na seção *Entre em contato* deste guia.

GARANTIA LIMITADA DA BRP PARA A ÁREA ECONÔMICA EUROPEIA, A COMUNIDADE DE ESTADOS INDEPENDENTES E A TURQUIA: SSV CAN-AM® 2022

1) ALCANCE DA GARANTIA LIMITADA

A Bombardier Recreational Products Inc. ("BRP") garante seus SSV Can-Am 2022 vendidos por distribuidores ou concessionárias de SSV Can-Am autorizados pela BRP a distribuir SSV Can-Am ("Distribuidor/Concessionária de SSV Can-Am") nos estados-membros da Área Econômica Europeia (compreendida pelos estados-membros da União Europeia mais o Reino Unido, Noruega, Islândia e Liechtenstein) ("AEE"), estados-membros da Comunidade dos Estados Independentes (inclusive Ucrânia e Turcomenistão) ("CEI") e Turquia, contra defeitos de material ou de fabricação pelo período e condições descritos abaixo.

Peças e acessórios não instalados de fábrica não estão cobertos por esta garantia limitada. Consulte o texto da garantia limitada das peças e acessórios aplicáveis.

Esta garantia limitada será considerada nula e sem efeito se:

1. O SSV tiver sido usado para corrida ou qualquer outra atividade de competição, em qualquer momento, mesmo que tenha sido pelo proprietário anterior; ou
2. O SSV tiver sido alterado ou modificado de tal forma que afete o seu funcionamento, desempenho e durabilidade ou tenha sido alterado ou modificado para mudar a respectiva finalidade de utilização.

2) LIMITAÇÕES DE RESPONSABILIDADE

ATÉ ONDE PERMITIDO POR LEI, ESTA GARANTIA É DADA E ACEITA EXPLICITAMENTE, SUBSTITUINDO TODAS E QUAISQUER OUTRAS GARANTIAS, EXPRESSAS OU IMPLÍCITAS, INCLUINDO SEM LIMITAÇÕES TODAS AS GARANTIAS DE COMERCIALIZAÇÃO OU ADEQUAÇÃO A UM FIM DETERMINADO. NA MEDIDA EM QUE NÃO PUDEM SER RENUNCIADAS, AS GARANTIAS IMPLÍCITAS LIMITAM-SE AO PRAZO DE VALIDADE DA GARANTIA EXPRESSA. OS DANOS INCIDENTAIS E CONSEQUENTES ESTÃO EXCLUÍDOS DA COBERTURA DESTA GARANTIA. ALGUMAS JURISDIÇÕES NÃO PERMITEM AS RENÚNCIAS, LIMITAÇÕES E EXCLUSÕES IDENTIFICADAS ACIMA E, PORTANTO, TALVEZ NÃO SE APLIQUEM A VOCÊ. ESTA GARANTIA LHE OUTORGA DIREITOS ESPECÍFICOS MAS VOCÊ TAMBÉM PODE TER OUTROS DIREITOS LEGAIS QUE PODEM VARIAR DE PAÍS PARA PAÍS.

O Distribuidor/Concessionária de SSV Can-Am ou qualquer outra pessoa não tem autorização para fazer qualquer afirmação, declaração ou garantia em relação ao produto, que não sejam as contidas nesta garantia limitada e, se feitas, não devem ser exigidas da BRP.

A BRP reserva-se o direito de modificar esta garantia a qualquer momento, ficando entendido que tal modificação não alterará as condições de garantia válidas para os Produtos vendidos durante a vigência desta garantia.

3) EXCLUSÕES – NÃO SÃO GARANTIDAS

Os itens a seguir não contarão com esta garantia limitada em hipótese alguma:

- Desgaste causado pelo uso normal;
- Itens de manutenção de rotina, afinamentos e ajustes (peças e mão-de-obra);
- Danos causados por negligência ou falha em fornecer manutenção e/ou armazenamento adequado, conforme descrito no Manual do proprietário;
- Danos resultantes da remoção de peças, reparos, atendimento, manutenção, modificações inadequados, ou uso de peças não fabricadas ou aprovadas pela BRP, ou resultantes de reparos feitos por pessoa que não seja um Distribuidor/Concessionária autorizado de serviços de SSV Can-Am;
- Danos causados por abuso, uso anormal, negligência ou operação do produto de forma inconsistente com a operação recomendada descrita no Manual do Proprietário;
- Danos resultantes de acidente, submersão, incêndio, ingestão de gelo ou água, roubo, vandalismo ou qualquer ato fortuito;
- Operação com combustíveis, óleos ou lubrificantes que não sejam adequados ao uso com o produto (ver o Manual do Proprietário);
- Danos provocados por ferrugem, corrosão ou exposição às intempéries;
- Danos incidentais ou subsequentes ou de qualquer outro tipo, incluindo, sem limitação, guincho, custos de transporte, armazenamento, telefone, aluguel, táxi, inconveniência, cobertura de seguro, pagamento de empréstimos, perda de tempo e perda de rendimentos ou tempo perdido devido à inatividade causada por serviços de manutenção.

A seguinte lista inclui, sem limitações, itens que são considerados de desgaste e que não estão cobertos pela garantia limitada da BRP, exceto se a falha for resultado direto de um defeito de material ou fabricação:

- Baterias
- Pastilhas de freio
- Discos e tambores de freio
- Discos de embreagem / Pastilhas
- Mancais de liberação da embreagem
- Molas da embreagem
- Buchas de embreagem substituíveis
- Correias de transmissão
- Filtros
- Superfícies com e sem acabamento
- Fusíveis
- Lâmpadas / vedadas
- Lubrificantes
- Velas de ignição
- Buchas da suspensão
- Sapatas corrediças da suspensão
- Molas da suspensão
- Pneus

4) PERÍODO DE COBERTURA DA GARANTIA

Esta garantia entrará em vigor a partir de (1) da data de entrega ao primeiro consumidor direto ou (2) da data em que o produto for usado pela primeira vez, a que ocorrer primeiro e por um período de:

- VINTE E QUATRO (24) MESES CONSECUTIVOS para uso particular.
- SEIS (6) MESES CONSECUTIVOS para uso comercial ou uso para arrendamento.

O produto é usado comercialmente quando é utilizado em conexão com qualquer trabalho ou emprego que gere renda, durante qualquer parte do período de garantia. O produto também é usado comercialmente quando, em qualquer época do período de garantia, for licenciado para uso comercial.

O reparo ou a substituição de peças ou a realização de serviços sob esta garantia não estende a sua validade além da data de validade original.

Note que a duração e qualquer outra modalidade de cobertura da garantia estão sujeitas à legislação aplicável nacional ou local do seu país.

5) CONDIÇÕES PARA A OBTENÇÃO DA COBERTURA DE GARANTIA

Esta cobertura de garantia é válida **somente** se **todas** as condições a seguir forem cumpridas:

- O SSV Can-Am 2022 deve ser adquirido como novo e sem uso pelo seu primeiro proprietário de um Distribuidor/Concessionária de SSV Can-Am autorizado/a a distribuir os SSV Can-Am no país em que a venda for efetuada;
- O processo de revisão de entrega especificado pela BRP deve ser concluído e documentado;
- O produto deve ter passado por um registro adequado em um Distribuidor/Concessionária autorizado de SSV Can-Am;
- O SSV Can-Am 2022 deve ser adquirido no país ou união de países em que o comprador reside; e
- A manutenção de rotina descrita no Manual do proprietário deve ser realizada periodicamente a fim de manter válida a cobertura. A BRP se reserva o direito de fazer a cobertura da garantia contingente após comprovação de manutenção adequada.

A BRP não honrará a presente garantia limitada para qualquer proprietário de uso particular ou uso comercial se qualquer uma das condições acima não for atendida. Essas limitações são necessárias para permitir que a BRP preserve a segurança de seus produtos, e também de seus consumidores e do público em geral.

6) O QUE FAZER PARA OBTER A COBERTURA DE GARANTIA

O cliente deve cessar o uso do SSV no surgimento de uma anomalia. O cliente deve notificar um Distribuidor/Concessionária de serviços autorizado de SSV Can-Am dentro de dois (2) meses a partir do aparecimento de um defeito, bem como fornecer a ele acesso e oportunidade razoáveis de reparar o produto. O cliente também deve apresentar ao Distribuidor/Concessionária autorizado de

SSV Can-Am, o comprovante de aquisição do produto e assinar a ordem de reparo/trabalho antes do seu início, para validar o reparo em garantia. Todas as peças trocadas nessa garantia limitada se tornam propriedade da BRP.

Note que o período de notificação está sujeito à legislação aplicável nacional ou local do seu país.

7) O QUE A BRP FARÁ

Até onde permitido por lei, as obrigações da BRP segundo esta garantia estão limitadas, a seu critério exclusivo, ao reparo das peças consideradas defeituosas pelo uso, manutenção e serviço normais, ou à substituição de tais peças por peças novas originais do Can-Am SSV sem cobrar por elas e pela mão de obra, em qualquer Distribuidor/Concessionária autorizado/a de Can-Am SSV, durante o período de cobertura da garantia e nas condições aqui descritas. A responsabilidade da BRP está limitada a fazer os reparos ou substituições de peças necessários. Nenhuma reivindicação de violação da garantia deve ser causa para o cancelamento ou rescisão da venda do SSV Can-Am ao proprietário. Você pode ter também outros direitos legais que podem variar de país para país.

No caso em que seja necessário serviço fora da AEE, o proprietário arcará com a responsabilidade por qualquer encargo adicional devido às práticas e condições locais, tais como, mas não limitados a frete, seguro, impostos, taxas de licença, encargos de importação, e quaisquer e todos os outros encargos financeiros, incluindo aqueles arrecadados pelos governos, estados, territórios e suas agências respectivas.

A BRP reserva-se o direito de melhorar ou modificar os produtos periodicamente, sem assumir qualquer obrigação de modificar os produtos fabricados anteriormente.

8) TRANSFERÊNCIA

Se a propriedade do Produto for transferida durante o período de cobertura da garantia, esta garantia será também transferida e considerada válida durante o período de cobertura restante, desde que o proprietário anterior contate prontamente a BRP ou o Distribuidor/Concessionária de Can-Am SSV indicando-lhe que concordou com a transferência e forneça as coordenadas do novo proprietário.

9) ASSISTÊNCIA AO CONSUMIDOR

Em caso de uma controvérsia ou litígio em relação a esta garantia limitada, a BRP sugere que você tente resolver o problema com o Distribuidor/Concessionária de Can-Am SSV. Recomendamos que a questão seja tratada com o proprietário ou gerente de serviço do Distribuidor/Concessionária autorizado de Can-Am SSV.

Se a questão ainda não for resolvida, entre em contato com a BRP preenchendo o formulário de contato de cliente no site www.brp.com ou mandando sua correspondência para a BRP para um dos endereços listados na seção *Entre em contato* deste guia.

TERMOS E CONDIÇÕES ADICIONAIS PARA A FRANÇA SOMENTE

Os seguintes termos e condições se aplicam somente a produtos vendidos na França:

O vendedor deve entregar mercadorias em conformidade com o contrato e ser responsável pelos defeitos existentes antes da entrega. O vendedor deve também ser responsável por defeitos resultantes da embalagem, das instruções de montagem ou da instalação, quando é sua responsabilidade pelo contrato ou se realizada sob sua responsabilidade. Para estar conforme com o contrato, a mercadoria deve:

1. Ser adequada ao uso normal para mercadorias semelhantes a esta e, se aplicável:
 - Corresponder à descrição fornecida pelo vendedor e possuir as qualidades apresentadas ao comprador através de amostra ou modelo;
 - Possuir as qualidades que um comprador possa esperar legitimamente considerando as declarações públicas do vendedor, do fabricante ou de seus representantes, inclusive em propagandas ou rótulos; ou
2. Ter as características aceitas mutuamente pelas partes ou ser adequada ao uso específico do comprador e que tenha sido comunicado ao vendedor e aceito.

A ação pela falta de conformidade prescreve dois anos após a entrega das mercadorias. O vendedor é responsável pela garantia por defeitos ocultos das mercadorias vendidas se tais defeitos ocultos tornarem a mercadoria imprópria ao uso desejado, ou se prejudicarem o seu uso de tal forma que o comprador não teria adquirido a mercadoria ou teria pago um preço menor, caso soubesse. A ação por estes defeitos ocultos deve ser tomada pelo comprador dentro de 2 anos após a descoberta do defeito.

REGISTROS DE MANUTENÇÃO

Enviar fotocópia do registro de manutenção para a BRP, se for necessário.

Pré-entrega	
Número de série: _____ Quilometragem: _____ Horas: _____ Data: _____ Revendedor Nº: _____ Notas: _____ _____	Assinatura/Impressão:
Consulte o Boletim de Pré-Entrega para obter os procedimentos de instalação detalhados	

PRIMEIRA inspeção	
Quilometragem: _____ Horas: _____ Data: _____ Revendedor Nº: _____ Notas: _____ _____	Assinatura/Impressão:
Para obter o plano de manutenção, consulte a seção de informações de manutenção deste manual do proprietário	

Serviço	
Quilometragem: _____ Horas: _____ Data: _____ Revendedor Nº: _____ Notas: _____ _____	Assinatura/Impressão:

Serviço	
Para obter o plano de manutenção, consulte a seção de informações de manutenção deste manual do proprietário	

Serviço	
Quilometragem: _____ Horas: _____ Data: _____ Revendedor Nº: _____ Notas: _____ _____	Assinatura/Impressão:
Para obter o plano de manutenção, consulte a seção de informações de manutenção deste manual do proprietário	

Serviço	
Quilometragem: _____ Horas: _____ Data: _____ Revendedor Nº: _____ Notas: _____ _____	Assinatura/Impressão:
Para obter o plano de manutenção, consulte a seção de informações de manutenção deste manual do proprietário	

Serviço	
Quilometragem: _____ Horas: _____ Data: _____ Revendedor Nº: _____ Notas: _____ _____	Assinatura/Impressão:
Para obter o plano de manutenção, consulte a seção de informações de manutenção deste manual do proprietário	

Serviço

Quilometragem:

Horas:

Data:

Revendedor Nº:

Notas:

Assinatura/Impressão:

Para obter o plano de manutenção, consulte a seção de informações de manutenção deste manual do proprietário

Serviço

Quilometragem:

Horas:

Data:

Revendedor Nº:

Notas:

Assinatura/Impressão:

Para obter o plano de manutenção, consulte a seção de informações de manutenção deste manual do proprietário

Serviço

Quilometragem:

Horas:

Data:

Revendedor Nº:

Notas:

Assinatura/Impressão:

Para obter o plano de manutenção, consulte a seção de informações de manutenção deste manual do proprietário

Serviço	
Quilometragem: _____ Horas: _____ Data: _____ Revendedor Nº: _____ Notas: _____ _____	Assinatura/Impressão:
Para obter o plano de manutenção, consulte a seção de informações de manutenção deste manual do proprietário	

Serviço	
Quilometragem: _____ Horas: _____ Data: _____ Revendedor Nº: _____ Notas: _____ _____	Assinatura/Impressão:
Para obter o plano de manutenção, consulte a seção de informações de manutenção deste manual do proprietário	

Serviço	
Quilometragem: _____ Horas: _____ Data: _____ Revendedor Nº: _____ Notas: _____ _____	Assinatura/Impressão:
Para obter o plano de manutenção, consulte a seção de informações de manutenção deste manual do proprietário	

Serviço	
Quilometragem: _____ Horas: _____ Data: _____ Revendedor Nº: _____ Notas: _____ _____	Assinatura/Impressão:
Para obter o plano de manutenção, consulte a seção de informações de manutenção deste manual do proprietário	

Serviço	
Quilometragem: _____ Horas: _____ Data: _____ Revendedor Nº: _____ Notas: _____ _____	Assinatura/Impressão:
Para obter o plano de manutenção, consulte a seção de informações de manutenção deste manual do proprietário	

Serviço	
Quilometragem: _____ Horas: _____ Data: _____ Revendedor Nº: _____ Notas: _____ _____	Assinatura/Impressão:
Para obter o plano de manutenção, consulte a seção de informações de manutenção deste manual do proprietário	

INFORMAÇÕES PARA O CLIENTE

INFORMAÇÕES CONFIDENCIAIS

A proteção de suas informações pessoais é uma prioridade da BRP. Nossas práticas de privacidade de dados estão descritas em nossa Política de Privacidade, que você pode revisar a qualquer momento.

<https://brp.com/en/privacy-policy.html>

A BRP informa que, para sua segurança, suas informações pessoais podem ser usadas para fins de segurança e garantia. Além disso, a BRP e suas afiliadas podem usar suas informações pessoais para distribuir materiais de marketing e promocionais sobre a BRP e seus produtos. Fazemos isso com o seu consentimento (quando exigido pela lei aplicável) ou de acordo com qualquer outra base legal aplicável.

Para exercer seus direitos previstos nas leis de privacidade de dados, como seu direito de acessar ou corrigir seus dados, ou de ser removido da lista de destinatários para marketing direto, entre em contato com a BRP a qualquer momento usando as informações de contato a seguir:

Por E-mail:

privacyofficer@brp.com

Por correio:

BRP Legal Service
726 St-Joseph
Valcourt QC
Canada
J0E 2L0

ENTRE EM CONTATO

www.brp.com

Ásia-Pacífico

Austrália

6 Lord Street
Lakes Business Park
Botany, NSW 2019

China

Room 3703, Tower 2,
Grand Gateway
3 Hong Qiao Road,
Xuhui District,
Shanghai 200030

Japão

21F Shinagawa East One Tower
2-16-1 Konan, Minato-ku-ku,
Tokyo 108-0075

Nova Zelândia

Suite 1.6, 2-8 Osborne Street,
Newmarket, Auckland 2013

Europa, Oriente Médio e

África

Bélgica

Oktrooiplein 1
9000 Gent

República Tcheca

Stefanikova 43a
Prague 5
150 00

Alemanha

Itterpark 11
40724 Hilden

Finlândia

Isoaavantie 7
PL 8040
96101 Rovaniemi

França

Arteparc Bâtiment B
Route de la côte d'Azur,
13 590 Meyreuil

Noruega

Ingvald Ystgaardsvei 15
N-7484 Trondheim
Salg, marketing, ettermarked

Suécia

Spinnvägen 15
903 61 Umeå
Sweden 90821

Suíça

Avenue d'Ouchy 4-6
1006 Lausanne

América Latina

Brasil

Av. James Clerck Maxwell, 230
Campinas, São Paulo
CEP 13069-380

México

Av. Ferrocarril 202
Parque Industrial Querétaro
Santo Rosa Jauregui, Querétaro
C.P. 76220

América do Norte

Canadá

3200A, rue King Ouest,
Suite 300
Sherbrooke (Québec) J1L 1C9

Estados Unidos

10101 Science Drive
Sturtevant, Wisconsin
53177

MUDANÇA DE ENDEREÇO E PROPRIEDADE

Se o seu endereço tiver mudado ou se você for o novo proprietário do veículo, não deixe de avisar a BRP:

- Notificar uma concessionária autorizada Can-Am.
- **Somente para a América do Norte:** ligar para 1 888 272-9222.
- Enviar via postal um dos cartões de mudança de endereço nas páginas a seguir para um dos endereços da BRP indicados na seção *Entre em contato* deste guia.

Em caso de mudança de propriedade, pedimos anexar uma prova que o proprietário anterior concordou com a transferência.

Comunicar a BRP, até mesmo depois do vencimento da garantia limitada, é muito importante pois isso permite que a BRP contate o proprietário do veículo se necessário, por exemplo, para rechamada de segurança. É de responsabilidade do proprietário notificar a BRP.

UNIDADES FURTADAS: Se o seu veículo for roubado, você deve notificar a BRP ou uma concessionária autorizada Can-Am. Pedimos informar seu nome, endereço, número de telefone, o número de identificação do veículo e a data do furto.

Esta página está
propositadamente em branco

Esta página está
propositadamente em branco

NOTAS: _____

NOTAS: _____

NOTAS: _____

Nº de modelo _____

NÚMERO DE IDENTIFICAÇÃO
DO **VEÍCULO** (V.I.N.) _____

NÚMERO DE IDENTIFICAÇÃO
DO **MOTOR** (E.I.N.) _____

Proprietário: _____

NOME

Nº

RUA

APTO

CIDADE

ESTADO

CEP

Data da compra _____

ANO

MÊS

DIA

**Data de expiração
da garantia** _____

ANO

MÊS

DIA

A ser preenchido pela concessionária no momento da venda.

ÁREA DE IMPRESSÃO DA CONCESSIONÁRIA

ADVERTÊNCIA

PARA REDUZIR O RISCO DE FERIMENTOS GRAVES OU MORTE,

- Leia este manual do proprietário e as etiquetas de segurança
- Assista ao vídeo de segurança.



ESTEJA PREPARADO

- Aperte os cintos de segurança e certifique-se de que as redes e/ou portas estejam devidamente travadas.
- Use capacete e equipamento de proteção aprovados.
- Todos os ocupantes devem se sentar com as costas apoiadas no assento, os pés apoiados no piso ou no apoio para pés, e as mãos no volante ou nas barras de apoio. Permaneça completamente dentro do veículo.

DIRIJA COM RESPONSABILIDADE

- Evite a perda de controle e capotamentos.
- Evite manobras bruscas, declives laterais, patinagens ou derrapagens e nunca empine.
- Evite acelerações bruscas nas curvas, mesmo quando estiver dando partida.
- Reduza a velocidade antes de fazer uma curva.
- Prepare-se para subidas, terrenos acidentados, barrancos e outras mudanças na tração e no terreno.
- Evite superfícies pavimentadas.
- Evite beiras de colinas (conduzir em encostas).

SEJA QUALIFICADO E RESPONSÁVEL

- Não dirija com negligência ou imprudência.
- O motorista deve ter pelo menos 16 anos de idade e ter uma carteira de habilitação válida.
- Não pilote após o consumo de drogas ou álcool.
- Não permita a operação em vias públicas (a menos que seja designada para acesso de veículos fora de estrada)
 - podem ocorrer colisões com carros e caminhões.
- Não ultrapasse a capacidade de ocupantes.

www.brp.com