

# can-am



## MAVERICK TRAIL T- JA MAVERICK SPORT T -SARJA

# KÄYTTÄJÄN KÄSIKIRJA

Sisältää turvallisuutta, ajoneuvoa ja huoltoa koskevia tietoja

# NOVA

### ⚠ VAROITUS

Lue tämä käyttäjän käsikirja läpikotaisin. Se sisältää tärkeitä turvallisuustietoja. Suositeltava käyttäjän vähimmäisikä: Vähintään 16-vuotias, jolla on voimassa oleva ajokortti. Pidä tämä käyttäjän käsikirja aina ajoneuvossa mukana. Laki kieltää muutosten tekemisen tämän OHRV-ajoneuvon haihtuvien päästöjen kontrolliin liittyvin osiin. Tämän määräyksen rikkojat voivat kärsiä Kalifornian osavaltion ja liittovaltion siviili-/rikoslain mukaisista seuraamuksista.

**⚠ VAROITUS**

**AJONEUVON KÄYTTÖ VOI OLLA VAARALLISTA.** Jos toimit varomattomasti, kolari tai ympäripyörähdys voi sattua helposti jopa rutiininomaisten toimenpiteiden yhteydessä, kuten käännytessä, ajettaessa rinteessä tai ylitettäessä esteitä.

Noudata oman turvallisuutesi vuoksi kaikkia tässä käyttäjän käsikirjassa sekä ajoneuvon kilvissä olevia varoituksia. Näiden ohjeiden laiminlyönti voi johtaa VAKAVAAN LOUKKAANTUMISEEN TAI KUOLEMAAN. Pidä tämä käyttäjän käsikirja aina ajoneuvossa mukana.

**⚠ VAROITUS**

Käyttäjän käsikirjassa, TURVALLISUUSVIDEOSSA ja tuotteessa olevissa varoituskilvissä kuvattujen varotoimien ja ohjeiden noudattamatta jättäminen voi aiheuttaa vamman tai jopa kuoleman.

**⚠ VAROITUS**

Tämän ajoneuvon suorituskyky saattaa ylittää aikaisemmin ajamiesi ajoneuvojen suorituskyvyn. Käytä aikaa perehtyäksesi uuteen ajoneuvoosi.

TM® BRP:n tai sen tytäryhtiöiden tavaramerkit.

Tämä ei ole täydellinen luettelo Bombardier Recreational Products Inc.:in tai sen tytäryhtiöiden omistamista tavaramerkeistä:

Can-Am®

D.E.S.S.™

DPST™

ROTAX®

TTI™

XPST™

Kaikki oikeudet pidätetään. Mitään tämän käyttäjän käsikirjan osaa ei saa jäljentää missään muodossa ilman Bombardier Recreational Products Inc.:n etukäteen antamaa kirjallista lupaa.

©Bombardier Recreational Products Inc. (BRP) 2021

BRP Inc.

Deutsch	Dieses Handbuch ist möglicherweise in Ihrer Landessprache verfügbar. Bitte wenden Sie sich an Ihren Händler oder besuchen Sie: <a href="http://www.operatorsguides.brp.com">www.operatorsguides.brp.com</a>
English	This guide may be available in your language. Check with your dealer or go to: <a href="http://www.operatorsguides.brp.com">www.operatorsguides.brp.com</a>
Español	Es posible que este manual esté disponible en su idioma. Consulte a su distribuidor o visite: <a href="http://www.operatorsguides.brp.com">www.operatorsguides.brp.com</a>
Français	Ce guide peut être disponible dans votre langue. Vérifier avec votre concessionnaire ou aller à: <a href="http://www.operatorsguides.brp.com">www.operatorsguides.brp.com</a>
Italiano	Questa guida potrebbe essere disponibile nella propria lingua. Contattare il concessionario o consultare: <a href="http://www.operatorsguides.brp.com">www.operatorsguides.brp.com</a>
中文	本手册可能有您的语种的翻译版本。请向经销商询问，或者登录 <a href="http://www.operatorsguides.brp.com">www.operatorsguides.brp.com</a> 查询。
日本語	このガイドは、言語によって翻訳版が用意されています。ディーラーに問い合わせるか、次のアドレスでご確認ください： <a href="http://www.operatorsguides.brp.com">www.operatorsguides.brp.com</a>
Nederlands	Deze handleiding kan beschikbaar zijn in uw taal. Vraag het aan uw dealer of ga naar: <a href="http://www.operatorsguides.brp.com">www.operatorsguides.brp.com</a>
Norsk	Denne boken kan finnes tilgjengelig på ditt eget språk. Kontakt din forhandler eller gå til: <a href="http://www.operatorsguides.brp.com">www.operatorsguides.brp.com</a>
Português	Este manual pode estar disponível em seu idioma. Fale com sua concessionária ou visite o site: <a href="http://www.operatorsguides.brp.com">www.operatorsguides.brp.com</a>
Русский	Воспользуйтесь руководством на вашем языке. Узнайте о его наличии у дилера или на странице по адресу <a href="http://www.operatorsguides.brp.com">www.operatorsguides.brp.com</a>
Suomi	Käyttöohjekirja voi olla saatavissa omalla kielelläsi. Tarkista jälleenmyyjältä tai käy osoitteessa: <a href="http://www.operatorsguides.brp.com">www.operatorsguides.brp.com</a>
Svenska	Denna bok kan finnas tillgänglig på ditt språk. Kontakta din återförsäljare eller gå till: <a href="http://www.operatorsguides.brp.com">www.operatorsguides.brp.com</a>

Kohteena olevat mallit

Maverick Trail Base 700  
Maverick Trail DPS 700  
Maverick Trail DPS 1000

Maverick Sport DPS 1000R

Kanadassa tuotteiden jälleenmyynnistä ja huollosta vastaa Bombardier Recreational Products Inc. (BRP).

USA:ssa tuotteiden jälleenmyyjä ja huoltotoimista vastaava on BRP US Inc.

Euroopan talousalueella (johon kuuluvat Euroopan unionin jäsenvaltiot sekä Yhdistynyt kuningaskunta, Norja, Islanti ja Liechtenstein), Itsenäisten valtioiden yhteisössä (mukaan lukien Ukraina ja Turkmenistan) ja Turkissa tuotteiden jälleenmyynnistä ja huollosta vastaa BRP European Distribution S. A. ja muut BRP:n tytäryhtiöt.

Kaikissa muissa maissa tuotteiden jälleenmyynnistä ja huollosta vastaa Bombardier Recreational Products Inc. (BRP) tai sen tytäryhtiöt.

---

# SISÄLLYSLUETTELO

1

## YLEISTÄ TIETOA

YLEISTÄ TIETOA.....	10
Opi ensin, aja sitten .....	10
Turvallisuustiedot .....	10
Tietoja tästä käyttäjän käsikirjasta .....	10

## TURVALLISUUSOHJEET

YLEISIÄ VAROTOIMENPITEITÄ .....	14
Vältä häikämyrkytystä .....	14
Vältä polttoainepalovammat ja muut onnettomuudet .....	14
Vältä kuumien osien aiheuttamia palovammoja .....	14
Lisävarusteet ja muutokset .....	15
TURVALLINEN KÄYTTÖ – VELVOLLISUUDET .....	16
Omistaja – ole vastuuntuntoinen .....	16
Käyttäjä – toimi asianmukaisesti ja vastuullisesti .....	16
Aja varovaisesti .....	17
Kyydissä olijoiden suojausjärjestelmä .....	18
Maasto-olosuhteet .....	18
Euroopan yhteisö .....	19
KÄYTTÖÄ EDELTÄVÄ TARKASTUS .....	20
Käyttöä edeltävä tarkastuslista .....	20
VALMISTAUDU AJOON .....	23
Ennen ajoa .....	23
Ajovarusteet .....	23
Kypärät ja silmäsuojukset .....	23
Muut ajovarusteet .....	24
VÄLTÄ ONNETTOMUUKSIA .....	26
Vältä kaatumisia ja ympäripyörähtämisää .....	26
Vältä törmäyksiä .....	27
AJONEUVOLLA AJAMINEN .....	28
Käytännön harjoituksia .....	28
Maastokäyttö .....	29
Yleiset ajotekniikat .....	29
KUORMIEN KULJETTAMINEN JA TYÖAJO .....	35
Ajoneuvolla työskentely .....	35
Kuormien kuljetus .....	35
Kuorman vetäminen .....	36
Perävaunun vetäminen .....	37
TUOTTEESSA OLEVAT TÄRKEÄT KILVET .....	38
Turvallisuuskuvake .....	39
Kelpoisuuskilvet .....	49
Teknisiä tietoja sisältävä tarra .....	49

<b>RAPORTOIMINEN TURVAVIOISTA .....</b>	<b>52</b>
---	-----------

## **TIETOA AJONEUVOSTA**

<b>ENSISIJAISET HALLINTALAITTEET.....</b>	<b>54</b>
Ohjauspyörä.....	55
Kaasupoljin .....	55
Jarrupoljin .....	55
Vaihdevipu.....	55
<b>MUUT HALLINTALAITTEET .....</b>	<b>57</b>
RF D.E.S.S.-avain ja RF D.E.S.S. -pistoke .....	58
Moottorin käynnistys-/pysäytyspainike.....	59
Monitoimivipu .....	59
Hätävilkkukytkin.....	60
Näppäimistö.....	60
2-veto-/4-veto-katkaisin.....	60
Takatasauspyörästäön lukituskatkaisin (vain ABS-mallit).....	60
Mäkilaskun hallinta (HDC) (vain ABS-mallit) .....	61
<b>VARUSTUS.....</b>	<b>62</b>
Säädettävä ohjaustanko.....	62
Juomalineet.....	62
Matkustajan käsikahva.....	62
Tavaratilat.....	63
Työkalusarja.....	63
Jalkatuet .....	63
Sivuverkot.....	63
Olkasuoja.....	64
Turvavyöt.....	64
Kuljettajan istuin .....	65
Matkustajan istuin.....	65
Polttoainesäiliön korkki.....	65
Tavaralaatikko.....	66
Kiinnityskoukut .....	66
Perävaunun vetokoukku.....	66
Vetotanko .....	66
Perävaunun valoliitin.....	67
Apukoukku.....	67
Sivupeilit .....	68
12 voltin pistorasia .....	68
Täysimittainen rungon pohjapanssari .....	68
<b>7,6" DIGITAALINÄYTTÖ .....</b>	<b>69</b>
Monitoiminäyttö .....	69
Varoitusvalot ja ilmaisimet .....	70
Asetukset.....	72
<b>AJAMISTA AVUSTAVAT TEKNOLOGIAT .....</b>	<b>75</b>
Lukkiutumaton jarrujärjestelmä (ABS) .....	75
Etuväännönhallinta FTC (Front Torque Control).....	75
Hidastuksen väännönhallinta (DTC).....	75
Mäkipidon hallinta HHC (Hill Hold Control).....	75
Mäkilaskun hallinta HDC (Hill Descent Control).....	75
Luistonestojärjestelmä TCS (Traction Control System) (jos asennettu) .....	75

<b>POLTTOAINE</b> .....	<b>77</b>
Polttoainevaatimukset.....	77
Ajoneuvon tankkaaminen.....	78
<b>SISÄÄNAJO</b> .....	<b>79</b>
Käyttö sisäänajovaiheessa.....	79
<b>PERUSTOIMENPITEET</b> .....	<b>80</b>
<b>Moottorin käynnistys</b> .....	80
Sähköjärjestelmän herättäminen.....	80
<b>Vaihdevivun käyttö</b> .....	80
Oikean ajonopeusalueen valinta (hidas tai nopea).....	80
<b>Moottorin pysäytys ja ajoneuvon pysäköinti</b> .....	81
Vihjeitä vetohihnan kestävyuden maksimoimiseksi.....	81
<b>ERIKOISTOIMENPITEET</b> .....	<b>83</b>
Tulvinut moottori.....	83
Toimenpiteet, jos vettä on päässyt CVT:hen (portaaton voimansiirto).....	83
Toimenpiteet, jos akku on tyhjä.....	83
Toimenpiteet, jos ajoneuvo kaatuu.....	83
Toimenpiteet, jos ajoneuvo uppoaa.....	84
<b>VIRITÄ AJO-OLOSUHTEIDEN MUKAAN</b> .....	<b>85</b>
Jousituksen säätöohjeet.....	85
Jousitussäätöjen tehdasasetukset.....	85
Jousituksen säätäminen.....	85
<b>MOOTTORIKELKAN KULJETUS</b> .....	<b>87</b>
Nousu perävaunuun ajoneuvon omalla voimalla.....	88
Ajoneuvon vetäminen perävaunuun vinssin avulla.....	88
Ajoneuvon kiinnitys kuljetusta varten.....	89
Ajoneuvon poistaminen perävaunusta.....	89
<b>AJONEUVON NOSTAMINEN JA TUKEMINEN</b> .....	<b>90</b>
Ajoneuvon etuosa.....	90
Ajoneuvon takaosa.....	90

## HUOLTO

<b>HUOLTOTAULUKKO</b> .....	<b>92</b>
EPA-säännökset – Kanadan ja USA:n ajoneuvot.....	92
Ilmansuodattimen huolto-ohjeet.....	92
Raskas käyttö.....	93
Syvässä liejussa tai vedessä käyttö.....	94
Huoltotaulukko.....	94
<b>HUOLTOTOIMENPITEET</b> .....	<b>102</b>
Pääsy huollettaviin osiin.....	102
Moottorin ilmansuodatin.....	105
CVT:n (portaaton voimansiirto) ilmansuodatin.....	106
Moottoriöljy.....	107
Öljynsuodatin.....	111
Jäähdytin.....	113
Moottorin jäähdytysneste.....	113
Äänenvaimennin ja kipinäsuoja.....	115
Vaihteisto.....	116
Etutasauspyörästä.....	120
Takatoisiopyörästä (vain yksisylinteriset mallit).....	121

Sytytystulpat.....	122
Portaattoman voimansiirron kansi .....	123
Variaattorihihna .....	124
I- ja II-variaattorit.....	125
Akku .....	126
Sulakkeet ja johtosulakkeet .....	126
Valot.....	129
Vetoakselin suojakumi ja suojus .....	130
Pyörän laakeri .....	131
Pyörät ja renkaat .....	131
Jousitus .....	133
Jarrut .....	134
Turvavyöt .....	135
<b>AJONEUVON HOITO .....</b>	<b>136</b>
Toimenpiteet ajon jälkeen.....	136
Ajoneuvon puhdistus ja suojaaminen .....	136
<b>VARASTOINTI JA AJOKAUTTA EDELTÄVÄT VALMISTELUT .....</b>	<b>137</b>

**TEKNISET TIEDOT**

<b>AJONEUVON TUNNISTAMINEN .....</b>	<b>140</b>
Ajoneuvon tunnistusnumero .....	140
Moottorin tunnistusnumero (EIN) .....	141
Kelpoisuuskilpi .....	142
<b>MELUPÄÄSTÖ- JA VÄRINÄÄRVOT .....</b>	<b>143</b>

**TEKNISET TIEDOT**

<b>TEKNISET TIEDOT .....</b>	<b>146</b>
------------------------------	------------

**VIANETSINTÄ**

<b>VIANETSINTÄOHJEITA.....</b>	<b>156</b>
CVT:n hihna luistaa .....	156
Vaihteiston asennon näytössä näkyy ”-” .....	156
Moottori ei pyöri .....	156
Moottori pyörii muttei käynnisty .....	157
Moottori ei kiihdy, tai siitä puuttuu tehoa .....	157
Moottori ylikuumenee .....	158
Moottori käy katkonaisesti .....	158
Kierrosluku nousee, mutta ajoneuvo ei liiku .....	159
Reagoi osittain tai ei lainkaan kaasupolkimeen – Varmista, että moottori on käynnissä ja PPS-vikaviesti näkyy näytössä .....	159
<b>DIGITAALINEN NÄYTÖN VIESTIT .....</b>	<b>160</b>

**TAKUU**

<b>BRP:N RAJOITETTU TAKUU YHDYSVALLOISSA JA KANADASSA: 2022 CAN-AM® SSV .....</b>	<b>162</b>
1) RAJOITETUN TAKUUN SISÄLTÖ .....	162



2) VASTUUVELVOLLISUUDEN RAJOITUKSET .....	162
3) POIKKEUKSET - JOITA TAKUU EI KATA .....	162
4) TAKUUAIKA.....	163
5) TAKUUN VOIMASSAOLOEHTO .....	163
6) ASIAKKAAN SUORITTAMAT TOIMENPITEET.....	164
7) BRP:N SUORITTAMAT TOIMENPITEET .....	164
8) MUUT TOIMITTAJIEN TAKUUT .....	164
9) LUOVUTUS .....	164
10) KULUTTAJANEUVONTA .....	164
<b>USA:N EPA:N PÄÄSTÖJÄ KOSKEVA TAKUU.....</b>	<b>166</b>
Päästöihin liittyvä takuu aika .....	166
Sisältyvät komponentit .....	167
Rajoitettu sovellettavuus .....	168
<b>KALIFORNIAN PÄÄSTÖRAJOITUKSIIN LIITTYVÄ TAKUUILMOITUS ..</b>	<b>169</b>
TAKUUSEEN PERUSTUVAT OIKEUDET JA VELVOLLISUUDET .....	169
OHRV VALMISTAJAN MYÖNTÄMÄ TAKUU .....	169
Omistajan takuuta koskevat velvollisuudet.....	170
<b>BRP:N KANSAINVÄLINEN RAJOITETTU TAKUU: 2022 CAN-AM®</b>	
<b>SSV.....</b>	<b>171</b>
1) RAJOITETUN TAKUUN SISÄLTÖ .....	171
2) VASTUUVELVOLLISUUDEN RAJOITUKSET .....	171
3) POIKKEUKSET, JOITA TAKUU EI KATA .....	171
4) Takuu aika .....	172
5) TAKUUN VOIMASSAOLOEHTO .....	173
6) ASIAKKAAN SUORITTAMAT TOIMENPITEET .....	173
7) MITÄ BRP TEKEE .....	174
8) LUOVUTUS .....	174
9) KULUTTAJANEUVONTA .....	174
<b>BRP: N RAJOITETTU TAKUU EUROOPAN TALOUSALUEELLA, ITSE-</b>	
<b>NÄISTEN VALTIOIDEN YHTEISÖSSÄ JA TURKISSA: 2022 CAN-AM®</b>	
<b>SSV.....</b>	<b>175</b>
1) RAJOITETUN TAKUUN SISÄLTÖ .....	175
2) VASTUUVELVOLLISUUDEN RAJOITUKSET .....	175
3) POIKKEUKSET - JOITA TAKUU EI KATA .....	175
4) TAKUUAIKA.....	176
5) TAKUUN VOIMASSAOLOEHTO .....	177
6) ASIAKKAAN SUORITTAMAT TOIMENPITEET.....	177
7) MITÄ BRP TEKEE .....	177
8) LUOVUTUS .....	178
9) KULUTTAJANEUVONTA .....	178
<b>SUORITETUT HUOLTOTOIMENPITEET .....</b>	<b>180</b>

## **TIETOA ASIAKKAALLE**

<b>TIETOA TIETOSUOJASTA .....</b>	<b>192</b>
<b>OTA YHTEYTTÄ .....</b>	<b>193</b>
Aasia .....	193
Eurooppa .....	193
Pohjois-Amerikka .....	193
Oseania .....	193
Etelä-Amerikka .....	193

**OSOITTEEN JA OMISTAJAN MUUTOS .....194**

# YLEISTÄ TIETOA

# YLEISTÄ TIETOA

Onnittelumme uuden Can-Am® side-by-side -ajoneuvon hankinnastasi. Sitä tukee BRP: n rajoitettu takuu ja valtuutettu Can-Am Off-Road -jälleenmyyjäverkosto, jolta saat tarvitsemiasi varaosia, palvelua tai lisävarusteita.

Toimituksen yhteydessä sinulle kerrottiin takuun kattavuudesta ja allekirjoitit luovutustarkastusluettelon varmistaaksesi, että ajoneuvosi toimitus vastaa täysin sinun vaatimuksiasi.

Jälleenmyyjäsi tekee parhaansa, jotta olisit tyytyväinen. Tarvittaessa pyydä jälleenmyyjältäsi lisätietoja.

## Opi ensin, aja sitten

Opettele vähentämään itselle ja sivulisisille aiheuttamaasi mahdollista loukkaantumisvaaraa lukemalla tämä käyttäjän käsikirja ennen ajoneuvon käyttämistä.

Lue myös kaikki ajoneuvossa olevat varoituskilvet ja katso *turvallisuusvideo* osoitteessa:

[https://can-am.brp.com/off\\_road\\_safety](https://can-am.brp.com/off_road_safety)

Voit käyttää myös seuraavaa QR-koodia.





Tämä ajoneuvo on tarkoitettu ainoastaan maastokäyttöön. Se on pääasiassa tarkoitettu yleiseen vapaa-ajan käyttöön, mutta sitä voi myös käyttää hyötytarkoituksiin.

Jos tämän käyttäjän käsikirjan sisältämiä varoituksia ei noudateta, seurauksena saattaa olla VAKAVA LOUKKAANTUMINEN tai KUOLEMA.

## Turvallisuustiedot

Erilaiset tässä kirjassa esitetyt turvallisuustiedot ja se, miltä ne näyttävät sekä kuinka niitä käytetään, ilmenee seuraavasta:

Turvallisuuteen liittyvä symboli  osoittaa mahdollista vammautumisvaaraa.

 VAROITUS
Osoittaa mahdollista vaaratilannetta, joka voi johtaa vakavaan loukkaantumiseen tai kuolemaan, ellei sitä vältetä.

 HUOMIO
Osoittaa vaaratilannetta, joka voi johtaa lievempään loukkaantumiseen, ellei sitä vältetä.

TÄRKEÄÄ
Merkitsee ohjetta, jonka noudattamatta jättäminen voi johtaa ajoneuvon osien tai muun omaisuuden vakavaan vaurioitumiseen.

## Tietoja tästä käyttäjän käsikirjasta

Käyttäjän käsikirjan tarkoitus on tutustuttaa uuden ajoneuvon omistaja/käyttäjä laitteen moniin hallintalaitteisiin, sen ylläpitoon ja turvalliseen käyttöön. Se on välttämätön tuotteen oikeata käyttöä varten.

Pidä tämä käyttäjän käsikirja aina ajoneuvossa, jotta voit katsoa siitä esimerkiksi huoltoon tai vianetsintään liittyviä tietoja ja opastaa sen avulla muita mahdollisia kuljettajia.

Huomaa, että tämä käsikirja on saatavana useilla eri kielillä. Mahdollisissa eroavaisuuksissa englanninkielinen versio pätee.

Jos haluat katsella käyttäjän käsikirjaasi netissä tai tulostaa siitä ylimääräisen version, käy nettisivuillamme osoitteessa:

**[www.operatorsguides.brp.com](http://www.operatorsguides.brp.com)**

Tässä asiakirjassa olevat tiedot ovat oikeita julkaisuhetkellä. BRP kehittää tuotteitaan kuitenkin jatkuvasti eikä ole velvollinen asentamaan muutettuja versioita aikaisemmin valmistettuihin tuotteisiin. Viime hetkellä tehdyistä muutoksista johtuen valmistetun tuotteen ja tässä käsikirjassa olevien kuvausten ja/tai erittelyjen välillä saattaa olla joitakin eroja. BRP varaa oikeuden lopettaa tai muuttaa teknisiä tietoja, rakenteita, ominaisuuksia, malleja tai varusteita milloin tahansa ja ilman velvoitteita.

Käyttäjän käsikirjan tulee olla ajoneuvon mukana ajoneuvoa myyessä.

Tämä sivu on jätetty tarkoituksella tyhjäksi

# TURVALLISUUSOHJEET

---

# YLEISIÄ VAROTOIMENPITEITÄ

## Vältä häikämyrkytystä

Kaikkien moottorien pakokaasut sisältävät hiilimonoksidia eli häkää, joka on tappavan myrkyllistä. Hiilimonoksidin hengittäminen voi aiheuttaa päänsärkyä, hui- mausta, uneliaisuutta, pahoinvointia ja sekavan olotilan sekä lopulta kuoleman.

Hiilimonoksidi on väritön, hajuton ja mauton kaasu, ja sitä saattaa olla ilmassa, vaikka et näe tai haista mitään moottorin pakokaasuja. Hiilimonoksidia saattaa kerääntyä nopeasti kuolettavia määriä, se voi myös nopeasti tehdä sinut toimintakyvyttömäksi etkä pysty enää pelastautumaan. Kuolettavia määriä hiilimonoksidia voi säilyä ilmassa useita tunteja tai päiviä, jos tila on suljettu tai huonosti ilmastoitu. Jos havaitset jotain oireita hiilimonoksidi- eli häikämyrkytyksestä, poistu tilasta välittömästi. Siirry raittiiseen ilmaan ja ota yhteys lääkäriin.

Ehkäise vakava hiilidioksidin aiheuttama onnettomuus tai kuolema:

- Älä koskaan käytä moottoria huonosti ilmastoidussa tai osittain suljetussa tilassa, kuten autotallissa, autokatoksessa tai vajassa. Myös silloin, kun yrität poistaa moottorin pakokaasuja tuulettimilla tai pitämällä ikkunoita tai ovia auki, hiilidioksidimäärä saattaa nopeasti saavuttaa vaarallisen tason.
- Älä koskaan käytä ajoneuvoa ulkona, jos sen moottorin pakokaasut voivat joutua rakennuksiin ikkunoiden tai ovien kautta.

## Vältä polttoainepalovammat ja muut onnettomuudet

Bensiini on erittäin herkästi syttyvää ja räjähtävää. Polttoainehöyryt voivat päästä leviämään, ja siksi polttoaine voi syttyä kipinästä tai liekistä hetkessä useiden metrienkin päästä moottorista. Vähennä tulipalon tai räjähdyksen vaaraa seuraavasti:

- Käytä ainoastaan polttoaineen säilytykseen hyväksytyjä kanistereita polttoaineen varastointiin.
- Kanisteri on kiinnitettävä pitävästi kuormalaatikkoon ja sijoitettava niin, ettei se kosketa maahan, jos ajoneuvo kaatuu. BRP LinQ -kanisterit ovat erittäin suositeltavia.
- Älä koskaan täytä polttoainesäiliötä ajoneuvossa. Sähköstaattinen purkaus saattaa sytyttää polttoaineen.
- Noudata tankatessasi tarkasti ohjeita kappaleessa *POLTTOAINE*.
- Älä koskaan käynnistä tai käytä moottoria, jos polttoainesäiliön korkki ei ole huolellisesti kiinnitettynä.

Bensiini on myrkyllistä ja saattaa aiheuttaa vammoja tai kuoleman.

- Älä koskaan poista polttoainetta säiliöstä imemällä sitä letkulla.
- Jos nielet polttoainetta tai sitä joutuu silmiisi tai hengität polttoainehöyryjä, ota välittömästi yhteys lääkäriin.

Jos päällesi roiskuu bensiiniä, pese roiskekohta saippualla ja vedellä ja vaihda vaatteet.

## Vältä kuumien osien aiheuttamia palovammoja

Tietyt komponentit kuten jarrun roottorit ja pakoputken komponentit tulevat kuumiksi käytön aikana. Vältä kosketusta kyseisten osien kanssa käytön aikana ja vähän käytön jälkeen välttääksesi palovammoja.



## Lisävarusteet ja muutokset

Kaikki muutokset ja BRP:n hyväksymien lisävarusteiden asentaminen voivat vaikuttaa ajoneuvon käsittelyyn. On tärkeää tutustua ajoneuvoon rauhassa muutosten jälkeen, jotta osaisit mukauttaa ajotyyliä niihin sopivaksi.

Vältä asentamasta varusteita, joita BRP ei nimenomaisesti ole hyväksynyt ajoneuvoa varten, ja vältä tekemästä valtuuttamattomia muutoksia. BRP ei ole testannut tällaisia muutoksia ja varusteita, joten ne voivat aiheuttaa vaaratilanteita. Ne voivat esimerkiksi aiheuttaa seuraavia:

- Ajoneuvon hallinnan menettäminen ja lisääntynyt törmäysriski
- Ylikuumentuminen tai oikosulut, jotka lisäävät tulipalon tai palovammojen riskiä
- Voi vaikuttaa ajoneuvon suojausominaisuuksiin.

Ajoneuvon ajamisesta voi myös tulla laitonta.

Esimerkiksi ylimääräisen GPS:n tai matkapuhelinpidikkeen asentaminen voi estää ajoneuvon ajokykä ja lisätä hallinnan menettämisen riskiä.

**Kysy valtuutetulta BRP-jälleenmyyjältä lisätietoja ajoneuvoosi sopivista lisävarusteista.**

---

# TURVALLINEN KÄYTTÖ – VELVOLLISUUDET

Tämä on erittäin suorituskykyinen maastoajoneuvo. Kuljettajien on oltava vastuuntuntoisia ja varovaisia välttääkseen kaatumiset, pyörähtämiset ja muut onnettomuudet. Ajoneuvon turvallisuusominaisuuksista (kuten suojaava rakenne, turvavyöt, sivuverkot ja ovet) ja suojarusteista (kuten kypärä) huolimatta kyseisen tyyppisissä onnettomuuksissa on aina loukkaantumisen ja kuoleman vaara. Noudata tässä osassa annettuja sääntöjä vähentääksesi vakavan vamman tai kuoleman vaaraa.

## Omistaja – ole vastuuntuntoinen

Lue tämä käyttäjän käsikirja ja katso *Turvallisuusvideo*. Katso linkki käyttäjän käsikirjan alusta.

Tarkasta ja varmista aina ennen kuin lähdet ajamaan, että ajoneuvosi on turvallisessa käyttökunnossa. Noudata aina edempänä tässä käyttäjän käsikirjassa ilmoitettua huoltotaulukkoa.

Älä koskaan anna muiden kuin vastuuntuntoisten ja erittäin suorituskykyisiin ajoneuvoihin tottuneiden henkilöiden käyttää ajoneuvoasi. Harkitse jokaisen ajoneuvoasi käyttävän henkilön kohdalla, tuleeko aloittelevan tai nuoren kuljettajan ajaa valvonnan alaisena ja onko hänelle asetettava sääntöjä ja rajoituksia (esim. saako hän kuljettaa matkustajia, mitä hän saa tehdä ajoneuvolla, missä hän saa ajaa jne.).

**Jos ajoneuvossa on valinnaisia D.E.S.S.-avaimia**, valitse sopiva avain (katso kohta *Virtalukko ja avaimet*) kuljettajan kokemuksen, ajoneuvon käytön ja ympäristön perusteella.

Keskustele turvallisuustiedoista jokaisen kanssa, joka aikoo käyttää ajoneuvoa. Varmista, että kaikki käyttäjät ja matkustajat täyttävät alla mainitut vaatimukset ja suostuvat noudattamaan turvallisuusohjeita. Auta käyttäjiä oppimaan ajoneuvon käyttö.

Kehotamme tarkastuttamaan ajoneuvosi vuosittain. Kysy lisätietoa valtuutetulta BRP-jälleenmyyjältä. On suositeltavaa, vaikkei välttämätöntä, että valtuutettu BRP-jälleenmyyjä suorittaa ajoneuvolle ajokautta edeltävän valmistelun. Jokainen käynti valtuutetun BRP-jälleenmyyjän luona antaa jälleenmyyjälle mahdollisuuden tarkistaa, kuuluuko ajoneuvosi jonkin ajankohtaisen huoltokampanjan piiriin. Kehotamme sinua myös hakeutumaan mahdollisimman pian valtuutetun BRP-jälleenmyyjän luo, jos kuulet itse turvallisuutta koskevista huoltokampanjoista.

Jos tarvitset lisävarusteita ajoneuvoosi, kysy lisätietoja valtuutetulta BRP-jälleenmyyjältä.

## Käyttäjä – toimi asianmukaisesti ja vastuullisesti

Lue tämä käyttäjän käsikirja ja katso turvallisuusvideo. Katso linkki käyttäjän käsikirjan alusta.

Tutustu täysin ajoneuvon käyttölaitteisiin ja sen yleiseen käyttöön.

Tutustu OHV-ajoneuvoosi: sen suorituskyky saattaa ylittää aikaisemmin ajamiesi OHV-ajoneuvojen suorituskyvyn. Tämä on erittäin suorituskykyinen ajoneuvo.

Kokemattomat kuljettajat saattavat aliarvioida vaaratilanteita ja yllättyä ajoneuvon erityisestä käyttäytymisestä missä tahansa maasto-olosuhteissa.

Osallistu harjoituskurssille, jos mahdollista (ota yhteys valtuutettuun Can-Am Off-Road -jälleenmyyjään sekä käy seuraavassa osoitteessa <http://www.rohva.org/> saadaksesi tietoa kurssimahdollisuuksista), ja suorita kappaleessa *Käytännön harjoitukset*. mainitut harjoitukset. Harjoittele ajamista sopivalla esteettömällä alueella ja opi tuntemaan kunkin hallintalaitteen toiminta. Aja hitaasti. Suuremmat nopeudet vaativat enemmän kokemusta, tietoa ja sopivia ajo-olosuhteita.

Sinun on oltava vähintään 16-vuotias.

Sinun on oltava riittävän pitkä istuaksesi oikein: selän on oltava vasten selkänojaa turvavyön ollessa kiinnitettynä, molemmilla käsillä on pidettävä kiinni ohjauspyörästä ja kyettävä myös ylettymään painamaan jarru- ja kaasupoljin täysin pohjaan oikealla jalalla vasemman jalan ollessa tukevasti jalkatuessa.

Sinulla on oltava paikallisten lakien vaatima asianmukainen ajokortti.

Älä koskaan käytä tätä ajoneuvoa huumeiden tai alkoholin vaikutuksen alaisena, tai jos olet väsynyt tai sairas. Kaikki nämä tekijät hidastavat reaktioaikaa ja heikentävät arviointikykyä.

### **Matkustajien kuljettaminen**

Kuljeta vain yhtä matkustajaa kullakin istuimella. Kaikkien matkustajien on istuttava ohjaamossa asianmukaisesti.

Matkustajien on oltava tarpeeksi pitkiä pystyäkseen joka tilanteessa istumaan asianmukaisesti: selän on oltava vasten selkänojaa turvavyön ollessa kiinnitettynä, kummastakin käsikahvasta on pidettävä kiinni ja jalkojen on oltava tukevasti paikoillaan.

Älä koskaan kuljeta matkustajaa, joka on huumeiden tai alkoholin vaikutuksen alaisena, väsynyt tai sairas. Kaikki nämä tekijät hidastavat reaktioaikaa ja heikentävät arviointikykyä.

Pyydä matkustajia lukemaan ajoneuvon varoituskilvet.

Älä koskaan kuljeta matkustajaa, jos arvioit että hänen kykynsä tai arviointikykynsä ei riitä keskittymään maasto-olosuhteisiin ja mukautumaan niihin. Erityisesti rinnakkain istuttavissa side-by-side -ajoneuvoissa myös matkustajien on jatkuvasti kiinnitettävä huomiota edessä olevaan maastoon ja kyettävä tukeutumaan kuopissa.

### **Aja varovaisesti**

- Tämä ajoneuvo ei käytäydy samalla tavalla kuin muut ajoneuvot. Kolari tai kaatuminen voi sattua helposti nopeiden ajoliikkeiden yhteydessä, kuten jyrkän kääntymisen, nopean kiihdytyksen tai hidastuksen yhteydessä ja rinneessä tai esteiden yli ajettaessa ilman asianomaisia varotoimia.
- Älä koskaan aja liian lujaa. Aja aina maasto-, näkyvyys- ja käyttöolosuhteisiin sekä omaan kokemukseesi nähden sopivalla nopeudella.

- Älä koskaan yritä hyppäyttää, ajaa sivuluisia, pyörittää ympyrää tai mitään muitakaan temppeja.
- Älä koskaan yritä kiihdyttää tai hidastaa nopeasti suorittaessasi jyrkkää kään-  
nöstä. Se saattaa johtaa ajoneuvon kaatumiseen.
- Älä koskaan yritä luistattaa tai liu'uttaa ajoneuvoa. Jos ajoneuvo alkaa luistaa tai liukua, ohjaa ohjauspyörää luistamisen tai liukumisen suuntaan. Kun ajat äärimmäisen liukkailla pinnoilla, kuten jäällä, aja hitaasti ja ole erittäin varo-  
vainen, ettet menetä ajoneuvon hallintaa.
- Varmistu aina peruuttaessasi, ettei ajoneuvon takana ole esteitä tai ihmisiä. Tarkkaile kuolleita kulmia. Peruuta hitaasti, kun tie on selvä.
- Älä koskaan ylitä tälle ajoneuvolle määritettyä kuormausrajoja. Kuorma on kiinnitettävä asianmukaisesti. Vähennä nopeutta, jätä pidempi jarrutusmatka ja noudata muita ohjeita, jotka on esitetty osassa *Kuormien kuljettaminen ja työajo*.
- Muista aina, että tämä ajoneuvo on painava! Jos se kaatuu päällesi, voit jää-  
dä loukkuun sen pelkän painon takia.

## Kyydissä olijojen suojausjärjestelmä

- Tämä ajoneuvo on suunniteltu kuljettamaan yhtä kuljettajaa ja yhtä matkusta-  
jaa, joilla on yllään asianmukaiset suojarusteet (katso *Ajovarusteet* tästä osasta).
- Kaikkien kyydissä olevien on suljettava ovet tai sivuverkot ja käytettävä turva-  
vöitä aina ajon aikana.

## Maasto-olosuhteet

- Tätä ajoneuvoa ei ole suunniteltu käytettäväksi päällystetyillä pinnoilla. Jos si-  
nun on ajettava lyhyitä matkoja tällaisilla pinnoilla, vältä äkkinäisiä ohjauspyö-  
rän liikkeitä sekä nopeaa kiihdyttämistä ja jarruttamista.
- Aja aina hitaasti ja ole erityisen varovainen tuntemattomassa maastossa. Ole  
ajoneuvolla ajaessa aina varuillasi vaihtelevien maasto-olosuhteiden varalta.  
Käytä aikaa oppiaksesi arvioimaan, kuinka ajoneuvo käyttäytyy eri  
ympäristöissä.
- Älä koskaan aja hyvin vaikeassa maastossa, liukkaalla tai irtonaisella alustal-  
la, ennen kuin olet opetellut ja harjoitellut ajoneuvon hallintaa vastaavassa  
maastossa. Ole aina erityisen varovainen tämän tyyppisissä maastoissa.
- Älä koskaan aja tällä ajoneuvolla sille tai omille kyvyillesi liian jyrkissä mäissä.  
Harjoittele pienissä mäissä.
- Noudata aina asianmukaisia menetelmiä ajaessasi mäkiä ylös ja alas. Mene-  
telmät on esitetty kappaleessa *Ajoneuvollasi ajaminen*. Tarkasta maasto huo-  
lella ennen kuin lähdet ajamaan mäkeä ylös tai alas. Älä koskaan aja ylös- tai  
alaspäin liian liukkailla mäkiä tai sellaisia, joiden pinnalla on irtonaista maa-ai-  
nosta. Älä koskaan ylitä mäen harjannetta suurella nopeudella.
- Älä koskaan yritä ajaa jyrkkiä mäkiä tai mäkiä sivusuuntaan vetäessäsi  
perävaunua.
- Selvitä aina, onko reitillä esteitä ennen kuin ajat tuntemattomalla alueella.  
Noudata aina esteitä ylittäessäsi kappaleessa *Ajoneuvollasi ajaminen* kuvat-  
tuja oikeita menetelmiä.
- Älä koskaan aja tällä ajoneuvolla vuolaasti virtaavassa vedessä tai syvem-  
mässä vedessä, kuin kappaleessa *Ajoneuvollasi ajaminen* on ilmoitettu.

Muista, että märillä jarruilla voi olla heikompi jarrutuskyky. Kokeile jarruja, kun olet poistunut vedestä. Tarvittaessa kuivaa jarrut kitkan avulla jarruttamalla useita kertoja.

- Varmista aina, että pysäköit ajoneuvon asianmukaisesti mahdollisimman tasaiselle alustalle. Aseta vaihdevipu pysäköintiasentoon (PARK), sammuta moottori ja poista avain, ennen kuin poistut ajoneuvosta.
- Jos rinteeseen pysäköintiä ei voi välttää, on suositeltavaa kiilata pyörä isolla kivellä tai vastaavalla esineellä, jotta se ei pääse vierimään.
- Älä koskaan oletta, että tämä ajoneuvo kulkee joka paikkaan turvallisesti. Äkilliset kolojen, painumien, penkkojen, pehmeämmän tai kovemman alustan, tai muun epätasaisuuden aiheuttamat muutokset maastossa voivat kaataa ajoneuvon tai saada sen epävakaaksi. Vältä tällaiset vaaratilanteet hidastamalla sekä tarkkaile aina edessä olevaa maastoa. Mikäli ajoneuvo alkaa kaatua tai pyörähtää ympäri, paras neuvo on ohjata välittömästi pyörähdyksen suuntaan! Älä koskaan yritä estää kaatumista kädelläsi tai jalallasi. Pidä kaikki raajasi kehikon tai ROPS-rakenteen (ympäripyörähtämissuojarakenne) sisäpuolella.

## Euroopan yhteisö

Seuraava kohta koskee vain niitä Euroopan maita, joissa SSV on hyväksytty tieliikennekäyttöön.

- Tämä ajoneuvo on rakennettu ensisijaisesti MAASTOAJOA varten. Ajaminen päällystetyillä pinnoilla voi vaikuttaa huomattavasti ajoneuvon käsiteltävyyteen ja hallintaan. Jos sinun on ajettava päällystetyllä pinnalla lyhyen matkan, hidasta nopeutta ja vältä äkkinäisiä liikkeitä ohjauspyörällä sekä nopeaa kiihdyttämistä ja jarruttamista.
- Noudata aina tieliikennelakia ajaessasi tällä ajoneuvolla hiekka-, sora- tai maantiellä.

# KÄYTTÖÄ EDELTÄVÄ TARKASTUS

Tarkasta ja varmista aina ennen kuin lähdet ajamaan, että ajoneuvosi on turvallisessa käyttökunnossa. Noudata aina edempänä tässä käyttäjän käsikirjassa ilmoitettua huoltotaulukkoa.

## VAROITUS

Tee käyttöä edeltävä tarkastus ennen jokaista ajokertaa havaitaksesi mahdolliset käyttöä haittaavat ongelmat. Käyttöä edeltävä tarkastus auttaa sinua valvomaan osien kuluneisuutta ja niiden kunnan heikentymistä, ennen kuin ne muodostuvat ongelmaksi. Korjaa kaikki havaitsemasi ongelmat vähentääksesi rikkoutumis- tai kolarioimisvaaraa.

Ennen tämän ajoneuvon käyttöä kuljettajan on aina suoritettava käyttöä edeltävä tarkastus seuraavan tarkastuslistan mukaisesti.

Katso yksityiskohdat kohdasta *Huoltotoimenpiteet*.

## Käyttöä edeltävä tarkastuslista

*Toimenpiteet ennen moottorin käynnistämistä (D.E.S.S. -avain irrotettu)*

Tarkastettavat kohteet	SUORITETTAVA TARKASTUS	✓
Renkaat	Tarkasta rengaspaine ja renkaiden kunto. Katso <i>TEKNISIÄ TIETOJA</i> ja säädä kuormituksen mukaan.	
Pyörät	Tarkasta pyörät vaurioiden ja epätavallisen välyksen varalta. Tarkista, että pyöränmutterit on kiristetty. Katso vääntömomentti kohdassa <i>Pyörät ja renkaat</i> osassa <i>Huoltotoimenpiteet</i> .	
Kuorma ja kuormaus	<b>Kuorma:</b> Mikäli kuljetat kuormaa, noudata maksimikuormituskapasiteettia. Katso <i>Kuormalaatikon kuormaaminen</i> . Varmistu, että kuorma on kunnolla kiinnitetty takakuormalaatikkoon. <b>Ajoneuvon kuorma:</b> Varmista, että ajoneuvon kokonaiskuorma (mukaan luettuina kuljettaja, matkustajat, kuorma, aisakuorman paino ja lisävarusteet) ei ylitä arvoja. Katso kohta <i>Kuormien kuljettaminen</i> .	
Jäähdytin	Tarkasta jäähdyttimen puhtaus.	
Etusäleikkö	Tarkasta etusäleikön puhtaus.	
Moottoriöljy	Tarkasta moottoriöljyn taso.	
Jäähdytysneste	Tarkasta jäähdytysnesteen määrä.	
Jarruneste	Tarkasta jarrunesteen määrä.	

Tarkastettavat kohteet	SUORITETTAVA TARKASTUS	✓
Moottorin ilmansuodatin	Tarkista moottorin ilmansuodatin ja puhdista tai vaihda se tarvittaessa uuteen (suorita huolto useammin pölyisissä olosuhteissa ajettaessa).	
CVT:n (portaaton voimansiirto) ilmansuodatin	Tarkasta ja puhdista CVT:n (portaaton voimansiirto) ilmansuodatin (pölyisissä olosuhteissa ajettaessa).	
Vetoakselien suojakumit	Tarkista vetoakselien suojakumien ja suojusten kunto.	
Vetokoukku	Jos hinaat perävaunua tai muuta laitetta: <ul style="list-style-type: none"> <li>– Tarkasta vetokoukun ja perävaunun vetokuulan kunto.</li> <li>– Noudata aisan kapasiteettia ja vetokapasiteettia, joka on ilmoitettua etiketillä vetokoukulla tai katso <b>TEKNISIÄ TIETOJA</b>.</li> <li>– Varmistu, että perävaunu on kunnolla kiinnitetty vetokoukkuun.</li> </ul>	
Runko ja jousitus	Tarkista, onko pakojärjestelmässä tai sen ympärillä roskia, poista ne ja puhdista huolellisesti. Tarkista, että ajoneuvon alla rungossa tai jousituksen osissa (ylä- ja alaturvat, pyörät, iskunvaimentimet, jouset) ei ole roskia ja puhdista ne huolellisesti.	
Sivuverkot	Tarkasta, että sivuverkoissa ei ole vaurioita. Vaihdata verkot, jos niissä on jotain vaurioita. Kiinnitä molemmat sivuverkot ja varmista, että ne ovat huolellisesti suljettuja. Kiristä verkko säätöhihnalla.	

### Toimenpiteet ennen moottorin käynnistämistä (D.E.S.S. -avain kytketty)

TARKASTETTAVAT KOHTEET	SUORITETTAVA TARKASTUS	✓
Mittaristo	Tarkasta mittarin merkivalojen toiminta (muutaman ensimmäisen sekunnin aikana, kun avain käännetään PÄÄLLE).	
	Tarkasta näkykö mittarissa viestejä.	
Valot	Tarkasta etu- ja takavalojen toiminta ja puhtaus.	
	Tarkista kauko- ja lähivalojen toiminta.	
	Tarkista jarruvalojen toiminta.	

TARKASTETTAVAT KOHTEET	SUORITETTAVA TARKASTUS	✓
Istuimet ja turvavyöt	Tarkasta, että istuimet on asianmukaisesti lukittuna.	
	Tarkista, onko turvavyöissä vaurioita. Kiinnitä turvavyöt ja varmista, että ne lukittuvat kunnolla.	
Kaasupoljin	Paina kaasupoljinta muutamia kertoja varmistaaksesi, että se toimii esteettömästi ja palaa vapautettuna lepoasentoonsa.	
Jarrupoljin	Paina jarrupoljin alas ja varmista, että tunnet voimakkaan vastuksen. Tarkasta, että jarrupoljin palautuu kokonaan asentoonsa vapautettaessa.	
Polttoainetaso	Tarkasta polttoaineen määrä.	

**Toimenpiteet moottorin käynnistämisen jälkeen**

TARKASTETTAVAT KOHTEET	SUORITETTAVA TARKASTUS	✓
Ohjaus	Tarkasta, että ohjauspyörä toimii esteettömästi kääntämällä sitä täydellisesti puolelta toiselle.	
DESS-avain	Irrota DESS-avain varmistaaksesi, että moottori pysähtyy. Käynnistä moottori uudelleen.	
Vaihdevipu	Tarkasta vaihdevivun toiminta (P, R, N, H ja L).	
2WD/4WD-valitsin	Tarkasta 2-veto-/4-vetovalitsimen toiminta.	
Jarrut	Aja hitaasti lyhyt matka eteenpäin ja paina sitten jarrua. Jarrupolkimen on painettaessa tunnettava jäykältä. Polkimen pitää palautua lepoasentoonsa vapautettaessa. Jarrujen on reagoitava riittävästi kuljettajan painallukseen.	



# VALMISTAUDU AJOON

## Ennen ajoa

Suorita käyttöä edeltävä tarkastus varmistaaksesi, että ajoneuvosi on turvallisessa käyttökunnossa. Katso *Käyttöä edeltävä tarkastus*.

Kuljettajan ja matkustajien täytyy:

- Istua asianmukaisesti.
- Salpaa verkot tai ovet.
- Kiinnitä turvavyö
- Käytettävä asianmukaisia ajovarusteita. Katso *Ajovarusteet*.

## Ajovarusteet

Kuljettajan ja matkustajien on tärkeää käyttää aina asianmukaisia suojavaatteita ja -varusteita, joihin kuuluu:

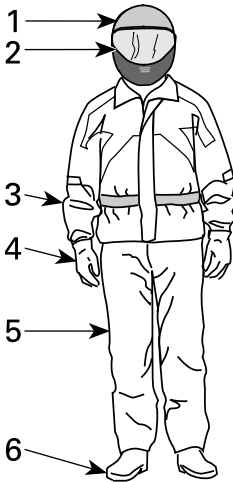

1. Hyväksytty kypärä
2. Visiiri tai ajolasit
3. Pitkähihainen paita tai takki
4. Hanskat
5. Pitkälahkeiset housut
6. Ajosaappaat (nilkan yli ulottuvat)

Olosuhteista riippuen huurtumisen estävät lasit voivat olla tarpeen.

Vaatetus riippuu sen hetkisestä säätilasta. Pukeudu kylmimmän odotettavissa olevan sään mukaan ajomukavuuden maksimoimiseksi ja paleltumisvammojen välttämiseksi talvella. Lämpöalusasuoja suojaa hyvin ihoa kylmältä ja kosteudelta.

Älä koskaan saa käytä mitään irtonaisia vaatekappaleita, jotka saattavat tarttua ajoneuvoon tai puiden oksiin tai pensasiin.

## Kypärät ja silmäsuojukset

Kypärä suojaa päätä ja aivoja vammoilta. Huolimatta ajoneuvon kehikosta ja sivuverkoista ohjaamoon saattaa singota esineitä ja osua päähän, tai pää saattaa

osua kehikkoon tai esineisiin ajoneuvon ulkopuolella. Paraskaan kypärä ei voi estää vammoja, mutta tilastot osoittavat, että kypärän käyttö vähentää merkittävästi aivovammojen vaaraa. Aja siis turvallisesti ja käytä aina kypärää ajaessasi.

### ***Kypärän valinta***

Kypärän täytyisi olla sellainen, joka täyttää maassasi kypärille asetetut turvallisuusnormit ja sen tulisi olla sopivan kokoinen.

Kasvoja suojaava umpikypärä on parempi valinta, sillä se suojaa myös edestä päin tulevilta iskuilta. Se suojaa myös lialta, kiviltä, hyönteisiltä, huonolta säältä jne.

Avokypärä ei tarjoa samanlaista suojaa kasvoille ja leualle. Jos käytät avokypärää, sinun tulisi käyttää pikakiinnitettävää visiiriä ja/tai ajolaseja. Tavalliset lasit tai aurinkolasit eivät suojaa kuljettajan silmiä riittävästi. Ne saattavat pirstoutua sirpaleiksi tai sinkoutua silmiltä, eivätkä ne välttämättä estä viiman ja ilmassa olevien esineiden pääsyä silmiin.

Talviolosuhteissa kypärän lisäksi tulisi myös käyttää kypärähuppua ja kasvosuojusta.

Käytä tummennettua visiiriä tai ajolaseja ainoastaan päiväsaikaan, älä käytä niitä yöllä tai huonossa valaistuksessa. Älä käytä niitä, jos ne vaikuttavat kykyysi erottaa värejä.

## **Muut ajovarusteet**

### ***Ajokengät***

Käytä aina umpinaisia ajokenkiä. Tukevat, luistamattomalla pohjalla varustetut nilkan yli ulottuvat saappaat tarjoavat enemmän suojaa, ja niiden ansiosta voit tukea jalkasi asianmukaisesti jalkatukeen.

Vältä pitkiä kengännauhoja, jotka voivat takertua kaasu- tai jarrupolkimeen.

Talviolosuhteisiin soveltuvat parhaiten kumipohjaiset saappaat, joissa on joko nailon- tai nahkapäällys sekä irrotettavat huopasisäkengät.

Vältä kumisaappaita. Kumisaappaat saattavat juuttua polkimien taakse tai väliin estäen jarru- ja kaasupolkimien asianmukaisen käytön.

### ***Hanskat***

Kunnolliset ajohanskat suojaavat käsiäsi ajoviimalta, auringolta, kuumuudelta, kylmyydeltä ja lentäviltä esineiltä. Tiiviisti ja hyvin istuvat hanskat parantavat otetta ohjauspyörästä ja auttavat vähentämään käsiin kohdistuvaa rasitusta. Tukevat, vahvistetut moottoripyöräilyyn tai ATV:lla ajoon tarkoitetut hanskat auttavat suojaamaan käsiä paremmin onnettomuuden tai kaatumisen yhteydessä. Jos hanskat ovat liian kookkaat ja kömpelöt, niillä on hankala käyttää hallintalaitteita.

Kädet tulee suojata talviolosuhteissa moottorikelkkailuun tarkoitetuilla hanskoilla, joissa on riittävä eristys ja jotka joustavat siten, että peukaloilla ja sormilla voi vaipaasti käyttää hallintalaitteita.

### **Takit, housut ja ajohaalarit**

Käytä takkia tai pitkähihaista paitaa ja pitkälahkeisia housuja tai ajohaalaria. Laadukas, ATV:llä ajoon suunniteltu ajovaatetus on miellyttävä käyttää. Lisäksi se suojaa sinua epäsuotuisilta sääolosuhteilta. Kolaritapauksissa hyvälaatuinen, tukevasta materiaalista tehty ajovaatetus voi estää tai lieventää vammoja.

Ajaessasi kylmässä sinun on suojattava itsesi hypotermialta eli vajaalämpöisyydeltä. Hypotermia on tila, jossa ruumiin lämpötila on alhainen ja se voi aiheuttaa keskittymiskyvyn puutetta ja hidastaa reaktioaikaa. Lisäksi lihasten liikuttaminen tasaisesti ja tarkasti saattaa olla mahdotonta. Kylmässä säässä on ajoviimalta suojaavan ajovarustuksen alle ehdottomasti puettava eristäviä vaatekerroksia. Ajoviima voi aiheuttaa sen, että palelet kovasti jo kohtuullisen alhaisissakin lämpötiloissa.

Kylmässä säässä ajamiseen varustautuneena sinulla saattaa tulla kuuma, kun pysähdyt. Pukeudu kerroksittain, jotta voit vähentää vaatteita tarvittaessa. Suoja-varustuksen päälle puettava ajoviiman pitävä ulompi kerros, estää kylmän ilman tunkeutumisen iholle.

### **Sadevarusteet**

Jos sinun on ajettava märissä olosuhteissa, suosittelemme sadeasun tai vedenpitävän ajoasun käyttämistä. Pitkillä ajoretkillä on hyvä idea pakata sadevarusteet mukaan. Kuivana kuljettajan on mukavampi olla ja hän jaksaa olla tarkkaavainen.

### **Kuulosuojaimet**

Pitkäaikainen altistuminen ajoviiman ja moottorin aiheuttamalle melulle ajon aikana, saattaa aiheuttaa pysyvän kuulon menetyksen. Oikein käytetyt kuulosuojat, kuten korvatulpat, voivat estää kuulon menetyksen. Tarkasta ennen minkäänlaisten kuulosuojaimien käyttöä, mitä paikallinen lainsäädäntö sanoo asiasta.

---

# VÄLTÄ ONNETTOMUUKSIA

## Vältä kaatumisia ja ympäripyörähtämissiä

Rinnakkain istuttavat side-by-side -ajoneuvot käyttäytyvät ajettaessa eri tavalla kuin muut ajoneuvot. Side-by-side -ajoneuvot on suunniteltu selviytymään maasto-olosuhteissa (esimerkiksi akselivälin, raidevälin, maavaran, jousituksen, voimansiirron, renkaiden jne. ansiosta) ja siksi ne saattavat kaatua sellaisissa tilanteissa, joissa ensisijaisesti asfalttipinnoille tai tasaiseen maastoon suunnitellut ajoneuvot eivät kaadu.

Kaatuminen tai muunlainen onnettomuus saattaa sattua nopeasti äkkinäisten ajoliikkeiden, kuten jyrkkien käännösten yhteydessä, tai jos käännöksen aikana kiihdytetään tai hidastetaan nopeasti tai ajettaessa rinteessä ja esteitä ylitettäessä. Äkkinäiset liikkeet tai aggressiivinen ajo saattavat aiheuttaa kaatumisen tai hallinnan menetyksen jopa tasaisella, avoimella alueella. Jos ajoneuvo kaatuu, jokin vartalosi osa (kuten kädet, jalat tai pää) voi ohjaamon ulkopuolella murskaantua ja juuttua kehikon tai ajoneuvon muiden osien väliin. Voit myös loukkaantua, jos iskeydyt maahan, ohjaamoon tai muihin esineisiin.

Vähennä kaatumisen vaaraa:

- Ole varovainen kääntyessäsi.
  - Älä käännä ohjauspyörää liian jyrkästi tai liian nopeasti nopeutesi ja ajo-olosuhteisiin nähden. Säättele ohjauspyörän käyttöä nopeutesi ja ajoympäristösi mukaan.
  - Hidasta ennen käännöksen aloittamista. Vältä kovaa jarruttamista käännöksen aikana.
  - Vältä nopeaa tai kovaa kiihdyttämistä kääntyessäsi, jopa liikkeelle lähdessä.
- Älä koskaan pyöritä ajoneuvolla ympyrää, liu'uta, luistata, luistata perää tai tee muita temppuja. Jos ajoneuvo alkaa luistaa tai liukua, käännä ohjauspyörää luistamisen tai liukumisen suuntaan. Älä koskaan paina jarruja rajusti pohjaan ja lukitse pyöriä.
- Vältä päällystettyjä pintoja. Tätä ajoneuvoa ei ole suunniteltu käyttöön päällystetyillä pinnoilla ja se voi helpommin kaatua päällystetyllä pinnalla. Jos sinun on ajettava asfaltilla, käänny asteittain ja aja hitaasti sekä vältä äkkinäistä kiihdytystä tai jarrutusta.

Tämä ajoneuvo saattaa kaatua ympäri sivusuunnassa tai keikahtaa eteen- tai taaksepäin rinteessä tai epätasaisessa maastossa.

- Vältä rinteiden ajamista sivusuunnassa (rinteen suuntaisesti ajamista) aja mieluummin rinnettä ylös tai alas. Jos mahdollista aja rinteet suoraan ylös tai alas, äläkä sivuttain. Jos sinun on ajettava rinnettä sivusuuntaan, käytä äärimmäistä varovaisuutta, vältä liukkaita pintoja, esineitä tai painanteita. Jos ajoneuvosi uhkaa kaatua tai liukua sivuttain, ohjaa alamäkeen, mikäli mahdollista.
- Vältä jyrkkiä rinteitä ja noudata tässä oppaassa kuvattuja menetelmiä ajaessasi rinnettä ylös tai alas.
- Äkilliset kolojen, painumien, penkkojen, pehmeämmän tai kovemman ”alustan” tai muun epätasaisuuden aiheuttamat muutokset maastossa voivat kaatua ajoneuvon, tai saada sen epävakaaaksi. Tarkkaile maastoa edessäsi ja hidasta vauhtia epätasaisessa maastossa.

Tämä ajoneuvo käyttäytyy eri tavoin kuljetettaessa tai hinattaessa kuormaa.

- Aja hitaammin ja noudata kuorman kuljettamiseen ja perävaunun hinaukseen tässä käyttäjän käsikirjassa annettuja ohjeita.
- Vältä mäkiä ja epätasaista maastoa.
- Jätä pidempi jarrutusmatka.

### Varaudu kaatumiseen

- Sulje molemmat ovet ja kiinnitä turvavyö estääksesi käsien ja jalkojen pääsyn ohjaamon ulkopuolelle.
- Älä koskaan tartu kiinni kehikkoon ajon aikana. Kädet voivat jäädä puristuksiin kehikon ja maan väliin ajoneuvon kaatuessa. Pidä käsillä kiinni ohjauspyörästä tai käsikahvoista.
- Älä koskaan yritä estää kaatumista kädelläsi tai jalallasi. Jos vaikuttaa siltä, että ajoneuvo saattaa pyörähtää tai kaatua, kuljettajan on pidettävä molemmin käsin kiinni ohjauspyörästä ja tuettava vasen jalkansa jalkatukeen. Matkustajan on otettava tukeva ote molemmin käsin käsikahvoista ja pidettävä jalat tukevasti jalkatuissa.

### Vältä törmäyksiä

Tämä ajoneuvo voi saavuttaa suuren nopeuden. Suuremmissa nopeuksissa on suurempi vaara menettää ajoneuvon hallinta, erityisesti haastavissa maasto-olosuhteissa ja loukkaantumisvaara törmäyksessä on suurempi. Älä koskaan aja liian lujaa. Aja aina maasto-, näkyvyys- ja käyttöolosuhteisiin sekä omaan kokeemukseesi nähden sopivalla nopeudella. Ota huomioon suorituskykyä rajoittavan avaimen käyttö tilanteissa, joissa täysi nopeus ja kiihdytysmahdollisuus ovat mahdollisia.

Ajaminen julkisella kadulla, tiellä tai moottoritiellä tai jopa hiekka- tai sorateillä aiheuttaa riskejä, kuten törmäysriskejä, ja voi olla laitonta alueellasi. Aja varoen teillä ja tieosuuksilla, joilla ajoneuvon käyttö on sallittu. Tätä ajoneuvoa ei ole suunniteltu tiellä ajoa varten. Se ei esimerkiksi täytä autoja koskevia moottoriajoneuvojen turvamääräyksiä. Monissa maissa tämän ajoneuvon käyttö yleisillä teillä ei ole laillista.

Tämä ajoneuvo ei suojaa samalla tavoin törmäyksissä kuin auto; tässä ei ole esimerkiksi turvatyynyjä, ohjaamo ei ole täysin umpinainen eikä sitä ole suunniteltu törmäyksiä toisiin ajoneuvoihin silmällä pitäen. Sen vuoksi on erittäin tärkeää kiinnittää turvavyö ja sulkea ovet sekä käyttää hyväksyttyä kypärää.

---

# AJONEUVOLLA AJAMINEN

## Käytännön harjoituksia

On erittäin tärkeää ennen pidemmälle ajamaan lähtemistä, että tutustut ajoneuvosi käsittelyyn harjoittelemalla sillä hallitussa ympäristössä. On myös erittäin hyvä idea osallistua mahdollisuuksien mukaan virallisille harjoituskursseille taitojen tehostamiseksi ja lisätietojen hankkimiseksi.

Etsi sopiva harjoitteluala ja suorita seuraavat harjoitukset. Alueen tulee olla kooltaan vähintään 45 m150 ft x 45 m150 ft, eikä siinä saa olla puita, kiviä tai muita esteitä. Löydettyäsi sopivan ajoluvallisen alueen suorita seuraavat harjoitukset.

### *Kääntymisharjoitukset*

Kääntymisen yhteydessä tapahtuu likipitäen eniten onnettomuuksia. Ajoneuvo menettää pitonsa tai kaatuu helpommin, jos kääntynyt liian jyrkästi tai liian nopeasti. Hidasta, kun lähestyt käännöstä.

- Opettele ensiksi kääntymään loivia käännöksiä erittäin hitailla nopeuksilla. Vapauta kaasua ennen kääntymistä ja kaasuta hitaasti kääntyessäsi.
- Toista kääntymisharjoitus, mutta pidä kaasua tällä kertaa tasaisena samalla tasolla kääntyessäsi.
- Toista lopuksi kääntymisharjoitus kiihdyttäen samalla hitaasti.
- Harjoittele kääntymisiä toiseen suuntaan.

Huomioi kuinka ajoneuvos reagoi erilaisissa harjoituksissa. Me suosittelemme kaasun vapauttamista ennen kääntymisen aloittamista, jolloin suunnanmuutos on helpompi aloittaa. Tunnet sivuttaisvoimien kasvavan nopeuden ja ohjausliikkeen myötä. Sivuttaisvoiman olisi pysyttävä mahdollisimman pienenä, jotta varmistat ettei ajoneuvo voi kaatua.

### *Harjoitukset U-käännöstä varten*

Harjoittele U-käännösten tekemistä.

- Kiihdytä hitaasti ja säilytä hidaskäyttönopeus, käännä asteittain ohjauspyörää oikealle kunnes olet suorittanut U-käännöksen.
- Toista U-käännösharjoitukset eri ohjausliikkeiden voimakkuudella ja aina erittäin alhaisella nopeudella.
- Toista U-käännösharjoitukset toiseen suuntaan.

Kuten tässä oppaassa on aiemmin mainittu, älä aja päälylystyillä pinoilla, sillä ajoneuvo ei käyttäydy silloin samoin ja kaatumisen vaara lisääntyy.

### *Jarrutusharjoitukset*

Harjoittele jarruttamista oppiaksesi tietämään, kuinka jarrut reagoivat.

- Harjoittele ensin alhaisella nopeudella ja lisää sitten nopeutta.
- Harjoittele jarruttamista suorassa linjassa eri nopeuksilla ja eri jarrutusvoimakkuuksilla.
- Harjoittele hätäjarrutusta, paras mahdollinen jarrutus tapahtuu suorassa linjassa, voimakkaasti jarruttaen mutta ilman, että pyörät lukkiutuvat.

Muista, että jarrutusmatka riippuu ajoneuvon nopeudesta, kuormasta ja maaston pinnan tyypistä. Myös renkaiden ja jarrujen kunto ovat tärkeitä tekijöitä.

### *Peruutusharjoitukset*

Seuraava vaihe koskee peruuttamista.

- Asenna yksi merkkaukartiio ajoneuvon molemmin puolin takarenkaiden viereen. Siirrä ajoneuvoa eteenpäin, kunnes näet molemmat merkkaukartiot, ja pysäytä sitten ajoneuvo. Opettele etäisyys, jonka tarvitset nähdäksesi esineet takanasi.
- Opi tuntemaan, kuinka ajoneuvo käyttäytyy peruutettaessa ja reagoi ohjausliikkeisiin.
- Suorita tämä peruutusharjoitus aina hitailla nopeuksilla.

### **Harjoitus moottorin hätäpysäyttämistä varten**

Opettele pysäyttämään moottori nopeasti hätätapauksissa.

- Ajaessasi hitaalla nopeudella sinun tarvitsee vain irrottaa RF D.E.S.S. -avain D.E.S.S.-pistokkeesta.

Harjoituksen avulla opit tietämään, kuinka ajoneuvo reagoi kun moottori pysäytetään ajon aikana ja samalla harjoitus kehittää tästä refleksinomaisen liikkeen.

## **Maastokäyttö**

Maastokäyttö on luonteeltaankin vaarallista. Mikä tahansa maasto, jota ei ole erityisesti valmisteltu ajoneuvolla ajoa varten, on vaarallinen. Maaston jyrkät vaihtelet, maastoaines, muoto ja jyrkkyys eivät ole ennakoitavissa. Maastossa itsessään on vaaran aiheuttajia, jotka jokaisen sinne aikovan on tietoisesti hyväksyttävä.

Kuljettajan on maastossa ajaessaan valittava turvallisin reitti ja pidettävä tarkkaan silmällä edessä olevaa maastoa. Ajoneuvoa ei koskaan saa käyttää henkilö, joka ei täysin tunne ajoneuvon liittyviä ajo-ohjeita, eikä sitä pitäisi ajaa jyrkässä tai petollisessa maastossa.

## **Yleiset ajotekniikat**

### **Yleisiä ajovinkkejä**

Parhaat varoimet ajoneuvon käyttöön liittyvien vaarojen välttämiseksi ovat huolellisuus, varovaisuus, kokemus ja ajotaito.

Jos sinulla on esteen tai erityisen maastokohdan ylityksen suhteen pieninkin epäily, valitse aina vaihtoehtoinen tie.

Maastoajossa teho ja vetovoima ovat tärkeitä, ei nopeus. Älä koskaan aja kovempaa kuin mitä näkyvyys ja oma kykysi valita turvallinen reitti sallivat. Aja aina hitaasti ja ole erityisen varovainen tuntemattomassa maastossa. Ole ajoneuvolla ajaessa aina varuillasi vaihtelevien maasto-olosuhteiden varalta. Ole erityisen varovainen erittäin vaikeassa maastossa, liukkaalla tai irtonaisella alustalla.

Tarkkaile jatkuvasti rinteissä edessä olevia äkillisiä maaston muutoksia tai esteitä, kuten kivenlohkareet ja kannot, jotka voivat aiheuttaa tasapainon menetyksen ja johtaa ympäripyörähtämiseen.

Älä koskaan käytä ajoneuvoa, elleivät hallintalaitteet toimi normaalisti. Ota yhteyttä valtuutettuun Can-Am Off-Road -jälleenmyyjään.

Ajoneuvon hallinnassa pitämiseksi on molemmat kädet ehdottomasti syytä pitää ohjauspyörässä siten, että kaikki hallintalaitteet ovat käsien ulottuvilla. Sama

koskee jalkoja. Vältä mahdolliset sääri- tai jalkavahingot pitämällä vasen jalka jal-  
katuessa ja oikea jalka lattialla aina ajon aikana. Kun pysyt kokonaan ohjaamon  
sisäpuolella, se auttaa suojaamaan myös ajoneuvon ulkopuolella olevien esinein-  
den aiheuttamilta iskuilta.

Tarkkaile ja varo oksia ja muita esineitä, jotka saattavat joutua matkustamon si-  
sään ja iskeytyä sinuun tai matkustajiisi.

### **Ajaminen peruutusvaihteella**

Varmistu peruutettaessa, ettei ajoneuvon takana ole ihmisiä tai esteitä. Tarkkaile  
kuolleita kulmia. Peruuta hitaasti kun tie on selvä ja vältä jyrkkiä käännöksiä.

#### VAROITUS

**Ohjausliikkeet peruutettaessa lisäävät kaatumisen vaaraa.**

### **TÄRKEÄÄ:**

Peruutettaessa moottorin kierrosluku on rajoitettu, mikä rajoittaa ajoneuvon  
peruutusnopeutta.

#### VAROITUS

**Kun peruutat alamäkeen, painovoima saattaa kasvattaa ajoneuvon no-  
peuden turvallista peruutusnopeutta suuremmaksi.**

### **Teiden ylittäminen**

Jos sinun on ylitettävä tie, varmista että sinulla on täysi näkyvyys molemmista  
suunnista tulevan liikenteen osalta ja pääätä etukäteen se kohta tien toiselta puo-  
lelta, josta poistut tieltä. Aja suorassa linjassa kohti valitsemaasi kohtaa. Älä tee  
jyrkkiä suunnanmuutoksia tai nopeita kiihdytyksiä, sillä ne voivat johtaa kaatumis-  
seen. Älä aja jalkakäytävillä tai pyöriteillä, ne on tarkoitettu jalankulkijoille ja  
pyöräilijöille.

### **Ajaminen päällysteellä**

Vältä päällystettyjä pintoja. Tätä ajoneuvoa ei ole suunniteltu käyttöön päällyste-  
tyillä pinnoilla ja se voi helpommin kaatua päällystetyllä pinnalla. Jos sinun on  
ajettava asfaltilla, käänny asteittain ja aja hitaasti sekä vältä äkkinäistä kiihdytys-  
tä tai jarrutusta.

### **Matalan veden ylittäminen**

Vesi voi olla ainutlaatuinen vaara. Jos se on liian syvä, ajoneuvo voi kellua ja kel-  
lahtaa. Tarkasta veden syvyys ja virtaus ennen minkäänlaisen vesistön ylittämistä.  
Veden syvyys ei saa ylittää pyörien navan korkeutta, jotta ajoneuvo voi  
turvallisesti ylittää esteen. Varo liukkaita pintoja kuten kivet, ruoho, tukit, jne., se-  
kä vedessä että rannoilla. Voit menettää pyörien pidon. Älä aja veteen kovalla  
vauhdilla.

Vesi vaikuttaa ajoneuvon jarrutuskykyyn. Muista kuivata jarrut jarruttamalla usei-  
ta kertoja ajettuasi vedessä.



Lähellä vesiä voi olla mutaa tai suomaata. Varo äkkinäisiä monttuja tai syvyysvaihteluita. Varo myös muita vaaroja, kuten kasvullisuuden osittain peittämät kiivenlohkareet, tukit, jne.

### **Ajaminen lumessa tai jäällä**

Käyttöä edeltävää tarkastusta tehtäessä on kiinnitettävä erityistä huomiota niihin ajoneuvon kohtiin, joissa lumi- ja/tai jääkertymät voivat estää takavalon näkymisen, tukkia tuuletusaukot, estää jäähdyttimen ja tuulettimen toiminnan ja häiritä hallintalaitteiden liikettä. Ennen ajoneuvon käynnistämistä on tarkistettava, että ohjaus, kaasua- ja jarrupolkimet toimivat esteettömästi.

Aina kun ajoneuvolla ajetaan lumisella pohjalla, renkaiden pito yleensä huonontuu, jolloin ajoneuvo reagoi eri tavalla kuljettajan hallintaliikkeisiin. Pannoilla, joilla pito on huono, ohjausvaste on vähemmän napakka ja tarkka, pysähtymismatkat pitenevät, ja se vaikuttaa myös kiihtyvyyteen. Hidasta, äläkä kaasuta äkkinäisesti. Muutoin pyörät luistavat ja ajoneuvo saattaa luisua ylihajautumisen takia. Vältä äkkijarrutusta. Se voi aiheuttaa ajoneuvon luisumisen suorassa linjassa. Paras keino on jälleen vähentää turvallisesti nopeutta ennen ohjausliikettä, jotta sinulla on tarpeeksi aikaa ja etäisyyttä pitää ajoneuvo hallinnassa.

Kun ajat ajoneuvolla irtolumen peittämällä pinnalla, ajoneuvon liike tuiskuttaa ilmaan lunta, joka kerääntyy tai sulaa tietyille paljain oleville komponenteille, mukaan lukien pyörivät osat, kuten jarrulevyt. Vesi, lumi tai jää voi vaikuttaa ajoneuvosi jarrujärjestelmän reaktioaikaan. Vaikka ajonopeutta ei tarvitsisi alentaa, käytä jarruja usein estääksesi jään tai lumen kertymisen ja kuivataksesi jarrupalat ja -levyt. Menettelemällä näin pieniriskisissä ajotilanteissa testaat pyörien pidon ja pidät itsesi ajan tasalla siitä, miten ajoneuvo vastaa ohjausliikkeisiin. Pidä aina jarru- ja kaasupoljin ja astinlaudat lumettomina ja jäättöminä. Pyyhi lumi säännöllisesti pois istuimelta, ohjauspyörästä sekä ajo- ja takavalosta.

Lumen alla saattaa olla piilossa kiviä, kantoja tai muita esteitä, ja jos lumi on märkää, se saattaa estää ajamisen kokonaan, koska ajoneuvo juuttuu kiinni tai menettää kaiken pidon loskaisessa lumessa. Katso kauas eteenpäin ja tarkkaile aina näkyviä merkkejä siitä, että lumen alla saattaa olla tällaisia esteitä. Epävarmoissa tapauksissa on aina tehtävä väistöliike. Älä aja jäätyneen vesistön jäällä, ennen kuin olet tarkistanut jään kestävän turvallisesti ajoneuvon, sen kuljettajan ja matkustajan sekä kuorman painon.

Jokaisen ajomatkan päätteeksi on hyvä puhdistaa lumi- tai jääkertymät ajoneuvosta ja kaikista liikkuvista osista (jarrut, ohjauksen osat, voimansiirtojärjestelmät, hallintalaitteet, jäähdyttimen tuuletin jne.). Märkä lumi muuttuu jääksi ajoneuvon jäähtyessä ja sitä on vaikeampi poistaa seuraavassa käyttöä edeltävässä tarkastuksessa.

### **Ajaminen hiekalla**

Hiekalla ja hiekkadyyneillä, ajo on myös ainutlaatuinen kokemus, mutta näiden kohdalla on huomioitava tiettyjä perusvarotoimia. Ajoneuvo voi menettää määrässä, syvässä tai hienossa hiekassa pyörien vetovoiman, mikä aiheuttaa ajoneuvon liukumisen, kaatumisen tai ”pyörien uppoutumisen”. Etsi kiinteämpää maata tällaisessa tilanteessa. Paras neuvo on jälleen hidastaminen ja olosuhteden tarkka silmällä pitäminen.

Hiekkadyneillä ajettaessa suositellaan ajoneuvon kiinnitettäväksi antennityypistä turvalippua. Tämä helpottaa näkyvyyttä, jolloin muut havaitsevat sinut seuraavan hiekkakummun takaa. Jos näet edessäsi toisen turvalipun, etene varoen.

### ***Ajaminen soralla, irtokivillä tai muilla liukkailla pinnoilla***

Irtokivillä tai soralla ajaminen on hyvin samanlaista kuin jäällä ajo. Sora ja kivet vaikuttavat ajoneuvon ohjattavuuteen aiheuttaen mahdollisesti sen liukumista tai keikahtamisen, etenkin jos vauhti on kova. Lisäksi se voi vaikuttaa jarrumatkaan. Muista, että ”äkkinäinen kaasuttaminen” tai liukuminen voivat singota irtokiviä taaksepäin, toista kuljettajaa kohti. Älä koskaan tee sitä tahallasi.

Jos joudut luistoon tai liukuun, on ehkä parasta kääntää ohjauspyörää liu’un suuntaan, kunnes saat ajoneuvon jälleen hallintaan. Älä koskaan lukitse jarruja ja pyöriä.

### ***Esteiden ylittäminen***

Käytä hidasta ajonopeusaluetta (L) ajaessasi esteiden yli.

”Reitillä” olevat esteet on ylitettävä varoen. Tämä sisältää kivet, kaatuneet puut ja painumat. Niitä on syytä välttää aina, kun se on mahdollista. Muista, että jotkut esteet ovat liian suuria tai vaarallisia ylitettäväksi, joten niitä on syytä välttää. Ohjenuorana on, että älä koskaan yritä ylittää korkeampaa estettä kuin mitä ajoneuvosi maavara on. Voit ylittää pienet kivet tai kaatuneet puut turvallisesti – lähesty niitä hiljaisessa vauhdissa ja niin oikeassa kulmassa kuin vain mahdollista. Hidasta nopeus kuitenkin pysähtymättä, älä kiihdytä äkkinäisesti. Matkustajien on pidettävä käsikahvasta tukevasti kiinni ja tuettava jalkansa lattiaan. Pidä ohjauspyörästä tukevasti kiinni sulkematta nyrkkejäsi sen ympärillä ja aja eteenpäin. Ota huomioon, että esine voi olla liukas tai se voi liikkua sitä ylitettäessä.

### ***Ajaminen rinteissä***

Mäissä tai rinteissä ajettaessa on kaksi erittäin tärkeää seikkaa: varaudu liukkaisiin pintoihin tai maaston muutoksiin ja esteisiin sekä tue itsesi hyvin ajoneuvon sisällä. Jos ajat ylös tai alas mäkeä, joka on liian liukas tai sen pinta irtonainen, voit menettää ajoneuvon hallinnan. Jos ajat yli mäen huipun suurella nopeudella, sinulla ei ehkä ole aikaa valmistautua maastoon huipun toisella puolella. Vältä pysäköintiä rinteeseen. Aseta vaihdevipu aina PARK(KI)-asentoon, kun ajoneuvo on pysähdyksissä tai pysäköitynä, erityisesti kaltevassa maastossa estääkseen ajoneuvon liikkumisen. Jos sinun on pysäköitävä jyrkkään rinteeseen, kiilaa pyörät käyttäen kiviä tai tiiliä.

### ***Ylämäkeen ajo***

Käytä hidasta ajonopeusaluetta (L) ajaessasi rinnettä ylös.

Rakenteensa johdosta tällä ajoneuvolla hyvä pito jopa ylös ajettaessa. Pito on niin hyvä, että ajoneuvo pyörrähtää enemmän taaksepäin ympäri kuin menettää pyörien vetovoiman. Maasto-olosuhteissa tulee usein eteen tilanteita, joissa mäen huippu on eroosion vaikutuksesta erittäin jyrkkä. Tätä ajoneuvoa ei ole suunniteltu sellaisesta tilanteesta selviämään. Valitse toinen reitti.

On myös viisasta tietää maasto-olosuhteet mäen tai kumpareen toisella puolella. Aivan liian usein siellä on terävä jyrkkänte, jota on mahdoton laskeutua.

Jos havaitset, että rinne alkaa olla liian jyrkkä ylös ajamista varten, paina jarrua pysäyttääksesi ajoneuvon. Aseta vaihdevipu peruutukselle (R) ja peruuta rinne alas juurikaan jarrua vapauttamatta, jotta nopeus pysyy hitaana. Älä yritä kääntyä ympäri. Älä koskaan aja rinnettä alas siten, että ajoneuvon vaihde on vapaalla. Älä jarruta voimakkaasti sillä se lisää ympäripyörähtämisen vaaraa.

### **Alamäkeen ajo**

Tämä ajoneuvo pystyy nousemaan jyrkempiä rinteitä ylös kuin mitä se pystyy turvallisesti laskeutumaan. Siksi on oleellista varmistaa ennen kiipeämistä, että alaspäin on olemassa turvallinen reitti.

Hidastaminen liukkaassa alamäessä voi aiheuttaa ajoneuvon ”liukumisen” kelkan tavoin. Ylläpidä tasainen nopeus ja/tai kiihdytä hieman, jotta saat ajoneuvon jälleen hallintaan. Älä koskaan paina voimakkaasti iskemällä jarruja ja lukitse pyöriä.

### **Rinteen poikittaissuuntaisesti ajo**

Vältä rinteen ajamista sivusuunnassa (rinteen suuntaisesti ajamista) aina, kun se on mahdollista. Tee se tarvittaessa äärimmäisen varovasti. Sivuttaisajo jyrkissä rinteissä voi aiheuttaa ympäripyörähdysten. Lisäksi liukkaalla tai irtonaisella pohjalla voi tapahtua hallitsematonta sivuluisua. Vältä esteitä tai painaumia, jotka nostavat yhtä ajoneuvon puolta toista korkeammalle, mikä voi johtaa ympäripyörähtämiseen. Jos ajoneuvosi uhkaa kaatua tai liukua sivuttain, ohjaa alamäkeen, mikäli mahdollista.

## **⚠ VAROITUS**

**Ole varovainen lastatessasi ja kuljettaessasi nestesäiliöitä. Ne saattavat vaikuttaa ajoneuvon vakauteen ajettaessa mäkiä sivusuuntaisesti kallistamalla ajoneuvoa alamäkeen, ja siksi ne lisäävät ajoneuvon kaatumisen mahdollisuutta.**

### **Äkkipudotukset**

Tätä ajoneuvoa ei ole suunniteltu äkkipudotuksista selviämiseen. Se jää ”pohjataan kiinni” ja yleensä pysähtyy, jos etu- tai takapyörät ajetaan äkkipudotuksen yli. Jos pudotus on jyrkkä tai syvä, ajoneuvo syöksyy alas ja pyörähtää ympäri.

Älä yritä selvittää äkkiyrkänteiden yli. Peruuta ja valitse toinen reitti.

### **Vapaa-ajan ajo, ryhmissä ajo ja etäisyydet**

Kunnioita muiden oikeuksia ja rajoituksia. Älä aja muun tyyppiseen maastokäyttöön tarkoitetuilta alueilta. Tällaisia ovat moottorikelkkareitit, ratsastustiet, hiihtoladut, maastopyöräilytiet, jne. Älä koskaan oleta olevasi yksin liikkeellä. Pysy aina reitin oikeassa reunassa äläkä aja ristiin rastiin puolelta toiselle. Ole valmis pysähtymään tai siirtymään sivuun kohdatessasi vastaantulijan.

Liity paikalliseen side-by-side -ajoneuvokerhoon. Kerhosta saat kartan ja ohjeita tai tietoa siitä, missä voit ajella. Ellei paikkakunnallasi ole kerhoa, ole mukana sellaisen perustamisessa. Ryhmässä ajelu ja klubitoiminta ovat mukavaa sosiaalista kanssakäymistä. Älä koskaan käytä tätä ajoneuvoa huumeiden tai alkoholin vaikutuksen alaisena, tai kun olet väsynyt tai sairas.

Pidä aina riittävä etäisyys kanssa-ajajiin. Oma arviointikyky nopeuden, maasto-olosuhteiden, sään ja ajoneuvosi mekaniikan suhteen sekä myös kyky arvioida kanssa-ajajiesi ajokäyttäytymistä helpottavat valitsemaan oikean turvaetäisyyden. Tämä ajoneuvo – kuten mikään muukaan ajoneuvo – ei pysty pysähtymään äkillisesti ”kuin seinään”.

Ennen liikkeelle lähtöä ilmoita minne olet ajatellut ajaa ja milloin oletat palaavasi takaisin.

Riippuen siitä kuinka pitkälle ajattelet ajaa, vie mukanasasi ylimääräisiä työkaluja tai pelastustarvikkeita. Ota selvää tankkauspaikoista. Valmistaudu mahdollisesti kohtaamiisi olosuhteisiin. Ensiapulaukku olisi aina hyvä vaihtoehto.

### **Ympäristö**

Yksi tämän ajoneuvon eduista on, että sillä pääsee ajamaan muuallakin kuin normaaleilla ajoväylillä, pois useimmista lähiöistä. Luontoa ja muiden oikeutta nauttia siitä on kuitenkin aina kunnioitettava. Älä ajele alueilla, jotka ovat ympäristöhaitoille herkkiä. Älä aja metsäviljelysten tai pensaiden tai kaadettujen puiden yli, tai kaada aitaa äläkä pyöritä renkailla tyhjää ja hajota luontoa. Kulje kevyesti.

Ajoneuvo voi aiheuttaa maastopaloja, mikäli roskaa kerääntyy pakoputken tai moottorin muiden kuumien paikkojen liepeille, ja mikäli se syttyy ja tippuu kuivalle ruohikolle. Vältä ajamista kosteilla alueilla, vetelällä turvemaaperällä tai korkeassa ruohikossa, missä roskaa kerääntyy ajoneuvoon runsaasti. Mikäli ajoneuvoa käyttää tällaisilla alueilla, on kerääntynyt roska poistettava moottorin ja ajoneuvon muiden kuumien paikkojen liepeiltä. Katso yksityiskohdat osasta *ajoneuvon huolto*.

Riistan ajo on useimmiten kiellettyä. Riista voi kuolla uupumukseen sen jälkeen, kun sitä on ajettu moottoriajoneuvolla takaa. Jos matkasi varrella kohtaat eläimiä, pysähdy ja tarkkaile hiljaa. Tapaus tulee todennäköisesti olemaan elämäsi parempia muistoja.

Noudata ohjetta ”vie mukanasasi, minkä toitkin”. Älä roskaa ympäristöä. Älä sytytä nuotioita, ellei sinulla siihen lupaa eikä silloinkaan, jos on kovin kuivaa. Matkallasi aiheuttamasi vaaratilanteet voivat aiheuttaa vahinkoa muilla tai itsellesi, vieläpä myöhemmässäkin vaiheessa.

Älä aja viljelysmaalla. Pyydä maanomistajalta aina lupaa ennen kuin ajat hänen maillaan. Ota huomioon vilja, maatalan eläimet ja maa-alueiden rajat.

Ja lopuksi: älä saastuta puroja, järviä tai jokia, älä tee muutoksia moottoriin tai äänenvaimennusjärjestelmään tai irrota siitä mitään osia, sillä ajoneuvon pako-kaasupäästöt muuttuvat.

# KUORMIEN KULJETTAMINEN JA TYÖAJO

## Ajoneuvolla työskentely

Ajoneuvosi avulla voit suorittaa lukuisia KEVYITÄ toimenpiteitä, lumen aurauksesta puiden vetämiseen tai kuormien kantamiseen. Can-Am Off-Road -jälleenmyyjältä on saatavissa lukuisia lisävarusteita. Mahdollisen vahingoittumisen välttämiseksi on noudatettava lisävarusteiden mukana seuraavia ohjeita ja varoituksia. Noudata aina ajoneuvon kuormarajoja. Ajoneuvon ylikuormittaminen voi rasittaa komponentteja liikaa ja aiheuttaa niiden vioittumisen. Vältä yllirasittamista itseäsi, jos nostat tai vedät raskaita kuormia tai käsin työnnät ajoneuvoa.

### VAROITUS

**Asennettu laitteisto on laskettava maahan ennen kuin traktori jätetään.**

## Kuormien kuljetus

Kaikki ajoneuvolla kuljetetut kuormat vaikuttavat ajoneuvon käsiteltävyyteen, hallintaan, vakauteen ja jarrutusmatkaan. Älä ylitä ajoneuvon kuormarajoja, mukaan lukien kuljettajan, matkustajien, kuorman, varusteiden ja perävaunun aisakuorman painot.

Huomioi aina, että kuorma voi liukua tai pudota ja aiheuttaa onnettomuuden.

### Ajoneuvon kuormaraja

331 kg  
(730 lb)

Mukaan luettuna kuljettaja ja matkustaja, kuorma, aisakuorma ja lisävarusteet.

Seuraavassa on esimerkki sopivasta ajoneuvon kuorman jakamisesta:

### Esimerkki sopivasta kuormauksesta (säädettyä mallin kuormausrajan mukaan)

Kuljettaja ja matkustaja	Kuormalaatin kuorma	Lisävarusteet	Aisakuorman paino	Ajoneuvon kokonaiskuorma
164 kg (360 lb)	60 kg (132 lb)	40 kg (88 lb)	68 kg (150 lb)	332 kg (730 lb)

Noudata näitä suosituksia vähentääksesi hallinnan tai kuljetettavan kuorman menettämisen vaaraa.

### **Ajoneuvon säädöt kuormaa kuljettaessa**

Säädä jousitus sopivaksi, kun kuljetat raskaita kuormia tai matkustajia

Kun kuljetat raskaita kuormia kuormalaatikossa tai vedät lastattua perävaunua, pidä vaihdevipua asennossa L (hidas ajonopeusalue).

## **Kuormalaatikon kuormaaminen**

Varmista, että kuorma ei työnny ulos kuormalaatikosta ja että se ei estä näkökykyäsi tai ajoneuvon hallittavuutta. Sivusta esiin työntyvät kuormat voivat tarttua tai juuttua pensaisiin, oksiin tai muihin esineisiin.

Älä anna kuorman peittää jarruvaloa.

Kuormaa kuorma niin alas kuin mahdollista – korkea kuorma voi nostaa ajoneuvon painopistettä, mikä saattaa vähentää sen vakautta.

Esineet, jotka ovat korkeampia kuin kuormalavan reunat, voivat haitata kuljettajan näkökykyä ja sinkoutua onnettomuuden yhteydessä.

Sijoita kuorma mahdollisimman tasaisesti jaettuna kuormalaatikon etu- ja keskiosaan.

Kiinnitä kuorma kuormalaatikon sisällä oleviin kiinnityskoukkuihin. Käytä ainoastaan kuormalaatikon pohjassa olevia kiinnityskoukkuja, älä kiinnitä kuormaa keihikkoon tai mihinkään muuhun ajoneuvon osaan.

Jos kuorma ei ole huolellisesti kiinnitettynä, se saattaa liukua tai pudota osuen ajoneuvossa oleviin tai sivullisiin, tai se saattaa liikkua ajon aikana vaikuttaen ajoneuvon käsiteltävyyteen.

<b>Kuormalaatikon maksimikuormat</b>		
tavaralaa tikkoo	136 kg (300 lb)	Tasaisesti jaettuna ja turvallisesti kiinnitettynä. Kuormattuna mahdollisimman alas painopisteen saamiseksi mahdollisimman alas.

## **Ajaminen kuormattuna**

Vähennä vauhtia kuormaa kuljettaessasi ja käänny asteittain. Vältä mäkiä ja epätasaista maastoa. Jätä pitempi jarrutusmatka. Ajoneuvon jarrutusmatka saattaa pidentyä, jos perävaunussa on raskaita kuormia, etenkin kaltevilla pinnoilla.

## **Kuorman vetäminen**

Älä koskaan vedä kuormaa keihikkoon tai muihin lisävarusteisiin kiinnitettynä; se saattaa aiheuttaa ajoneuvon ympäröivien esineiden vaurioitumisen. Käytä kuorman vetämiseen vain perävaunun vetokoukkuja tai vinssiä (jos asennettuna).

Kun vedät kuormaa ketjulla tai vaijerilla, varmista ettei siinä ennen käynnistystä ole löysää ja säilytä jännite vetämisen aikana.

Jarruta vähitellen vetäessäsi kuormaa ketjulla tai vaijerilla. Kuorman inertia voi aiheuttaa törmäyksen.

Kun vedät kuormaa perävaunulla, noudata suurinta sallittua vetokapasiteettia. Katso *Perävaunun vetäminen*.

### **⚠ VAROITUS**

**Löysä ketju tai vaijeri saattaa rikkoutua ja sinkoutua takaisin.**

Hinattaessa toista ajoneuvoa on varmistettava että joku kontrolloi hinattavaa ajoneuvoa. Hinattavaa ajoneuvoa on jarrutettava ja ohjattava, jotta se ei riistäydä hallinnasta.

Ennen kuin vedät kuormia vinsillä, katso vinsin valmistajan käyttöohjeet.

Vähennä vauhtia kuormaa vetäessäsi ja käänny asteittain. Vältä mäkiä ja epätasaisia maastoa. Älä koskaan yritä ajaa jyrkkiä mäkiä. Varaa riittävästi matkaa jarruttamiseen etenkin kaltevilla pinnoilla ajettaessa ja matkustajia kuljetettaessa. Varo luistoa tai liukumista.

## **Perävaunun vetäminen**

Perävaunun hinaaminen tällä ajoneuvolla lisää huomattavasti kaatumisvaaraa, etenkin rinteissä. Mikäli ajoneuvolla aiotaan hinata perävaunua varmistu, että sen vetokoukku sopii yhteen ajoneuvossa olevan kanssa. Varmistu, että perävaunu on vaakatasossa ajoneuvon kanssa. (Tietyissä tapauksissa pitää ajoneuvon vetokoukkuun mahdollisesti asentaa erityinen jatkovarsi.) Varmista perävaunun kiinnitys ajoneuvoon turvaketjuilla tai -vajereilla.

Vähennä vauhtia perävaunua vetäessäsi ja käänny asteittain. Vältä mäkiä ja epätasaisia maastoa. Älä koskaan yritä ajaa jyrkkiä mäkiä. Varaa riittävästi matkaa jarruttamiseen etenkin kaltevilla pinnoilla ajettaessa ja matkustajia kuljetettaessa. Varo luistoa tai liukumista.

Perävaunun kuormaaminen väärin voi aiheuttaa hallinnan menettämisen.

Varmista aina, että kuorma on tasaisesti jaettu ja turvallisesti kiinnitetty perävaunuun; tasaisesti tasapainotettu perävaunu on helpompi hallita.

Aseta aina vaihdevipu asentoon L (hidas ajonopeusalue) hinatessasi perävaunua – ajaminen hitaalla ajonopeusalueella tarjoaa enemmän vääntöä ja lisäksi se helpottaa tasaamaan takarenkaille kohdistuvaa kuormitusta.

Estä ajoneuvon mahdollinen liikkuminen kiilaamalla sen ja perävaunun pyörät pysähdytyäsi tai pysäköityäsi.

Ole varovainen irrottaessasi kuormattua perävaunua, se tai sen kuorma voi kaataa sinun tai muiden päälle.

Kun vedät kuormaa perävaunulla, noudata vetokoukun kilvessä mainittua maksimipainoa ja -vetokapasiteettia.

Varmista, että aisalle kohdistuu ainakin hiukan painoa.

---

# TUOTTEESSA OLEVAT TÄRKEÄT KILVET

Tässä ajoneuvossa on tärkeitä turvallisuustietoja sisältäviä kilpiä.

Jokaisen henkilön, joka ajaa tätä ajoneuvoa tulisi lukea ja ymmärtää kyseiset ohjeet ennen ajamista.



## Turvallisuuskuvake

### Yleiset varoituskuvakkeet

#### VAROITUS

- Lue ja ymmärrä kaikki varoituskilvet ja käyttäjän käsikirja. Katso ennen ajoneuvon käyttöä turvallisuusvideo; käytä QR-koodin linkkiä tai käy Can-Am-verkkosivustolla.
- Käytä aina hyväksytyä kypärää ja suojarusteita.
- Käytä aina kuulosuojaimia.
- Kiristä istuinvyöt ja verkot.
- Varmista, että käyttäjät ovat yli 16-vuotiaita ja omaavat voimassa olevan ajoluvan.
- Älä käytä ajoneuvoa julkisilla teillä (paitsi jos maastoajoneuvon käyttö tiellä on sallittu) – seurauksena voisi olla törmäys autojen ja kuorma-autojen kanssa.
- Vältä hallinnan menetys ja kaatuminen:
  - Vältä äkkinäisiä ohjausliikkeitä, sivuluisua, liukumista, ja perän luistattamista äläkä koskaan pyöritä ajoneuvoa paikallaan.
  - Vältä äkkikiihdytystä kääntäessäsi ajoneuvoa, myös lähtiessäsi liikkeelle pysähdyksistä.
  - Hidasta ennen käännöksen aloittamista.
  - Ota etukäteen huomioon mäet, epätasainen maasto, ajourat ja muut maastossa ilmenevät muutokset, jotka vaikuttavat pitoon.
  - Vältä päällystettyjä pintoja.
  - Vältä sivuttain rinteessä ajoa (rinteen poikki).
- Kaatumiset ovat aiheuttaneet vakavia loukkaantumisia sekä kuolemantapauksia myös tasaisilla ja aukeilla alueilla.
- Älä ylitä matkustajien lukumäärää: 2 käyttäjää.
- Kunkin matkustajan tulee kyetä istumaan selkä istuinta vasten, jalat lattialla tai jalkatuella ja kädet ohjauspyörällä tai käsikahvoilla.
- Jos epäilet, että ajoneuvo voi keikahtaa tai kaatua, vähennä loukkaantumisen riskiä: Pidä tukeva ote ohjauspyörästä tai käsikahvoista ja tue itsesi. Älä laita mistään syystä mitään vartalosi osaa ajoneuvon ulkopuolelle.
- Pysy aina täysin ajoneuvon sisäpuolella.
- Älä salli ihmisten ajaa käytettyään alkoholia tai huumeita.

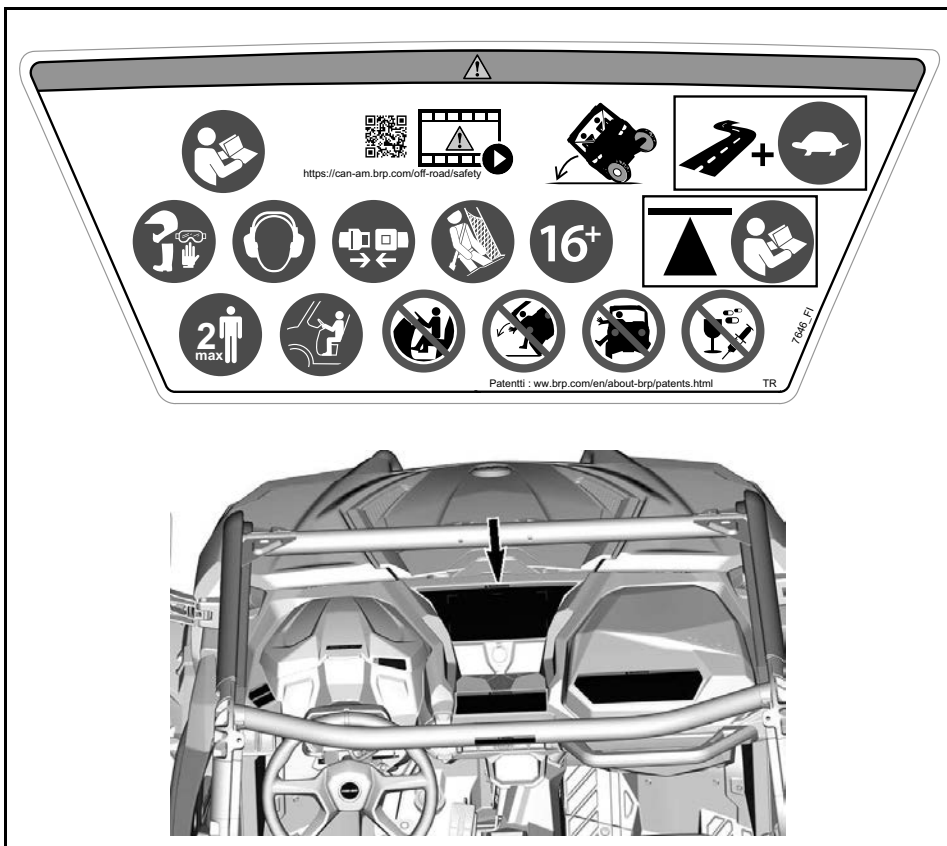

## Matkustajan varoituskilpi

## ⚠ VAROITUS

- Käytä aina hyväksyttyä kypärää ja suojarusteita.
- Käytä aina kuulosuojaimia.
- Salpaa aina verkot tai ovet.
- Kiinnitä turvavyöt.
- Jokaisen käyttäjän tulee pystyä istumaan selkä selkänojaa vasten, jalat lattiassa tai jalkatapissa ja kädet käsikahvoissa.
- Jos epäilet, että ajoneuvo voi kaatua tai kieriä, vähennä loukkaantumisen vaaraa. Pidä lujasti kiinni käsikahvoista ja varaudu onnettomuuteen. Älä laita mistään syystä mitään vartalososi osaa ajoneuvon ulkopuolelle.
- Pysy aina täysin ajoneuvon sisäpuolella.
- Älä koskaan pidä kiinni korista ajon aikana.
- Älä aja käytettyäsi lääkkeitä tai alkoholia.

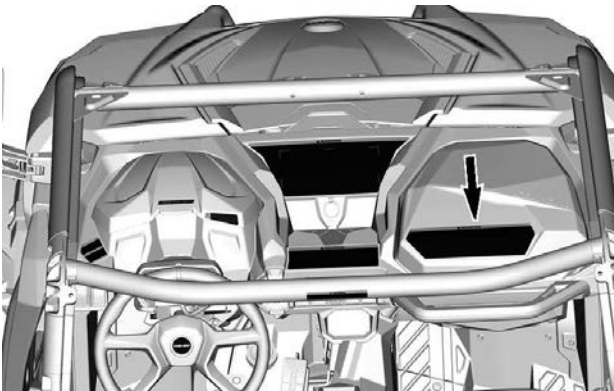

## Rengaspaine ja enimmäiskuormitus – Varoituskilpi

## ⚠ VAROITUS

- Etsi ja lue käyttäjän käsikirja. Väärä rengaspaine tai ylikuorma saattaa aiheuttaa hallinnan menetyksen ja johtaa VAKAVAAN LOUKKAANTUMISEEN tai KUOLEMAAN.
- Käytä aina asianmukaista merkittyä rengaspainetta.
- ÄLÄ KOSKAAN anna ajoneuvon suurimman sallitun kuorman ylittyä, mukaan lukien kuljettajan, matkustajat, kuorman, lisävarusteiden ja perävaunun aisan painon, jos ne soveltuvat.
- Älä laita kuormalaatikkaa liian täyteen.
- ÄLÄ KOSKAAN aseta polttoainetta, tulenarkaa tai vaarallista nestettä sisältävää säiliötä tähön telineeseen. Tämä voi johtaa räjähdykseen.
- Älä koskaan kuljeta matkustajia kuljetuslaatikossa tai takaluukussa.

		Trail		Sport		4x4	
2x	Trail	97	159	331	136		
4x	Sport	83	159	481	91		

TR

63036 FI

## Ylikuorma – varoituskilpi

## ⚠ VAROITUS

- Ks. käyttöopas lisätietojen osalta.
- **ÄLÄ KOSKAAN** aseta polttoainetta, tullenarkaa tai vaarallista nestettä sisältävää säiliötä tähön telineeseen. Tämä voi johtaa räjähdykseen.
- **ÄLÄ KOSKAAN** kuljeta matkustajaa kuormalaatikossa tai luukun päällä.
- Kuormaa kuljettaessa, vähennä nopeuttasi, käänä vaiheittain, vältä mäkiä ja vaikeaa maastoa ja salli enemmän pysäytyksiä etäisyyksien välillä.

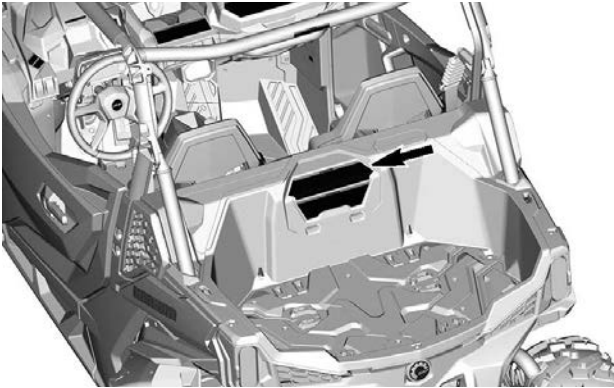

2-/4-vedon valinta – Varoituskilpi

**VAROITUS**

Aseta vaihdevipu pysäköintiasentoon (P) ennen ajoneuvosta nousemista. Ajoneuvo voi lähteä rullaamaan, jollei vaihdevipu ole pysäköintiasennossa (P). Pysäytä ajoneuvo ja kytke jarru ennen vaihdevivun tai 2-veto/4-vetokatkaisimen käyttämistä.

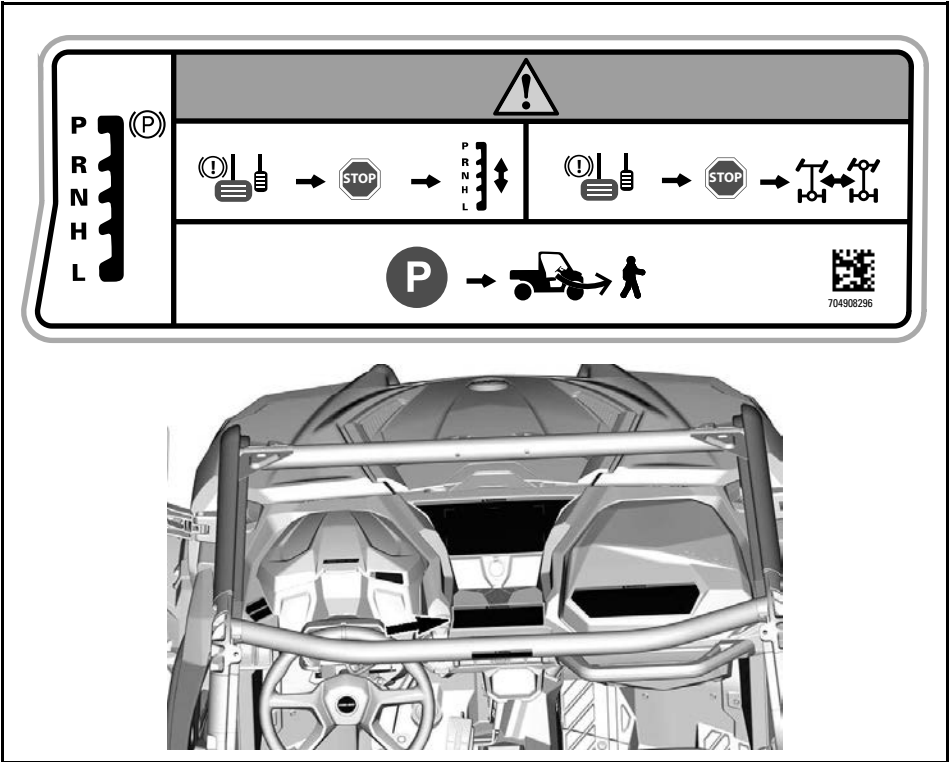

## Kaatuminen – Kuvake

## ⚠ VAROITUS

- Jos epäilet, että ajoneuvo voi kaatua tai kieriä, vähennä loukkaantumisen vaaraa. Pidä lujasti kiinni käsikahvoista ja varaudu onnettomuuteen. Älä laita mistään syystä mitään vartalosi osaa ajoneuvon ulkopuolelle.
- Älä koskaan pidä kiinni korista ajon aikana.
- Salpaa aina verkot tai ovet.
- Kiinnitä turvavyöt.

Vasen puoli

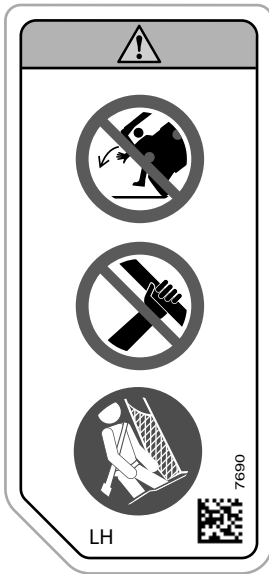

Oikea puoli

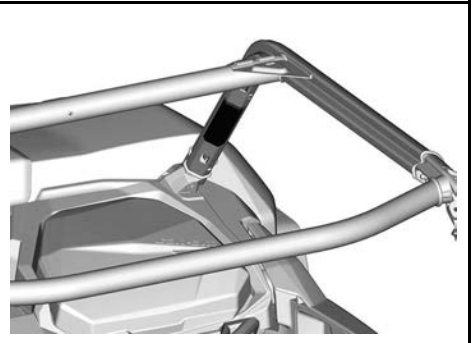
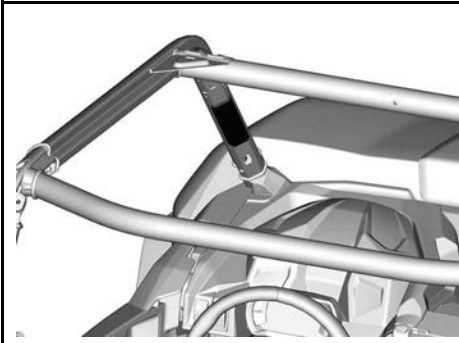

### Kuorman vetäminen keuhikolla – Kuvake

#### VAROITUS

Älä koskaan kiinnitä kuorman vetoköyttä keuhiksoon. Se saattaa aiheuttaa ajoneuvon kaatumisen. Käytä ainoastaan perävaunun vetokoukkaa tai apukoukkaa kuorman vetämiseen.

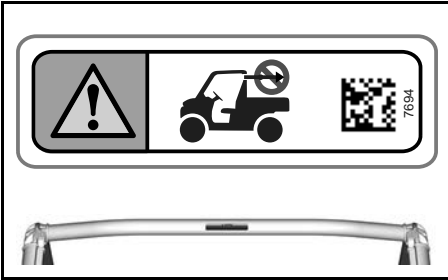

### Hinaus ja aisapainot – Kuvake

#### VAROITUS

Hinaus- ja aisakuorman ENIMMÄISPAINOT. Aseta vaihdevipu hitaalle ajonopeudelle (L). Alenna nopeutta ja käänny varovasti. Vältä mäkiä ja epätasaista maastoa. Jätä pidempi jarrutusmatka.

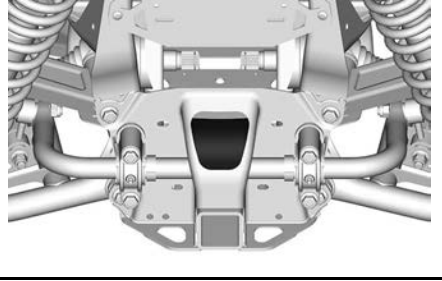

### Vinssin asennus – Kuvake

#### VAROITUS

Älä koskaan maadoita sähkökomponenttia, kuten vinssiä, runkoon ohjauspylvään lähelle. Maadoita vinssi aina akkunapaa käyttäen. Muu toiminta voi tuottaa ei-toivotun ohjaustehostuksen signaalin, mikä voi johtaa tahattomaan ohjausliikkeeseen. Tietyissä olosuhteissa tahaton ohjausliike voi johtaa ajoneuvon hallinnan menettämiseen, mikä lisää kolarin vaaraa.



**Jäähdytysneste kuumaa –  
Varoituskilpi**

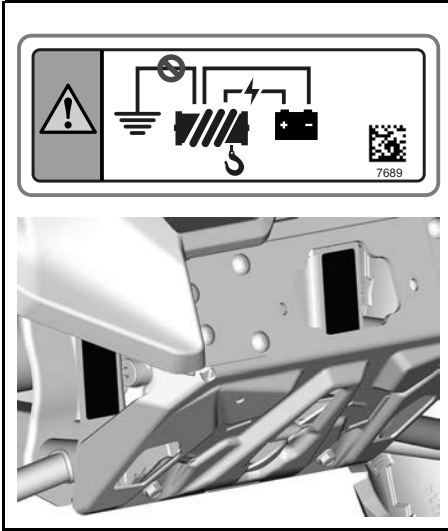

**Pakoputki – Kuuman osan kuvake**

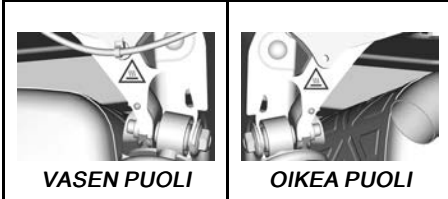
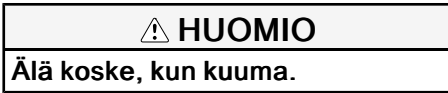

## Apukäynnistystiedot – Kuvake

### TÄRKEÄÄ

Älä käytä mitään ohjausjärjestelmän osaa ajoneuvon apukäynnistämiseen. Ohjeen noudattamatta jättäminen johtaa dps-yksikön vioittumiseen.

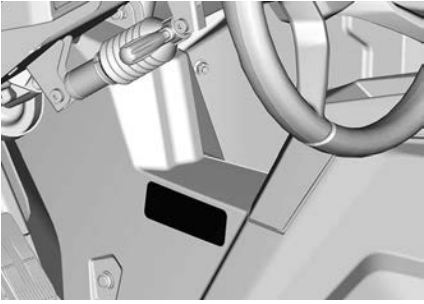
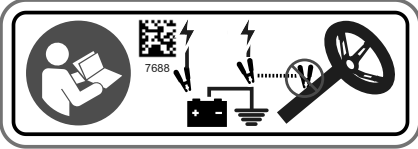

## Kylmäkäynnistys – Varoituskilpi

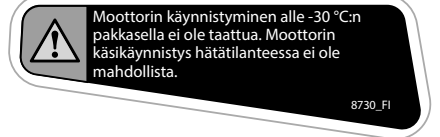

VAIN EURAASIAN TALOUSUNIONISSA

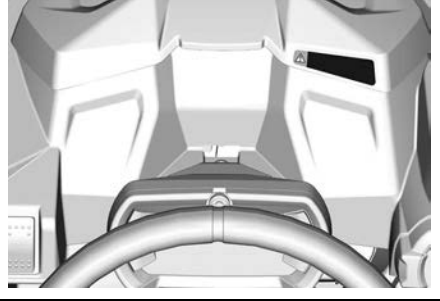

## Kelpoisuuskilvet

Näistä kilvistä ilmenee ajoneuvon hyväksynät.

### Kehikon kelpoisuuskilpi

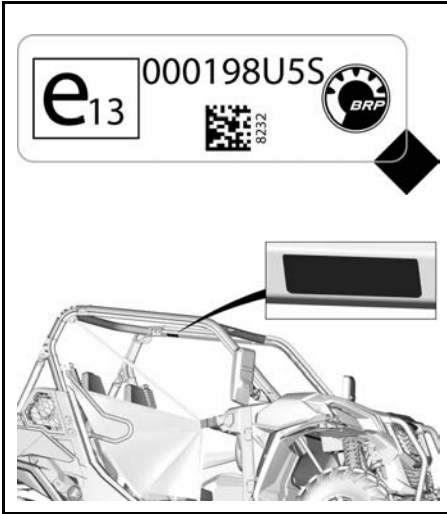

### Luokkakelpoisuuskilpi



## Etanolikelpoisuuskuvake

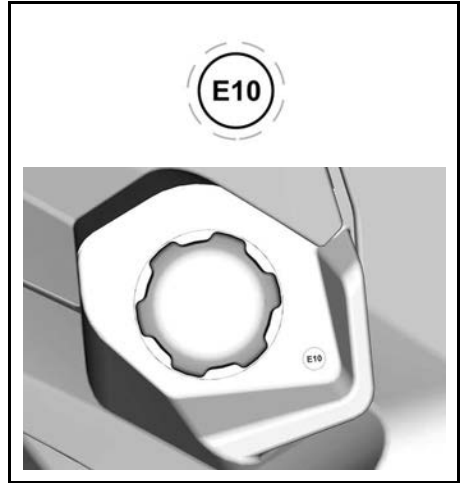

## Teknisiä tietoja sisältävä tarra

### Ilmansuodattimen vaihto – Kuvake

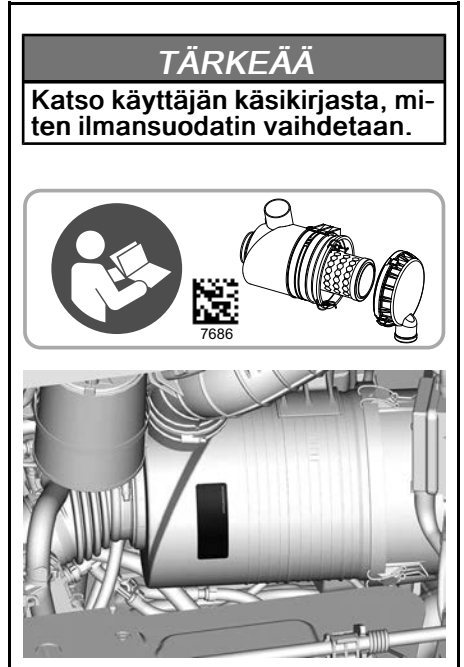

## Ilmansuodattimen kannen asennus

**TÄRKEÄÄ:** Katso käyttöoppaasta kannen asennusohjeet.

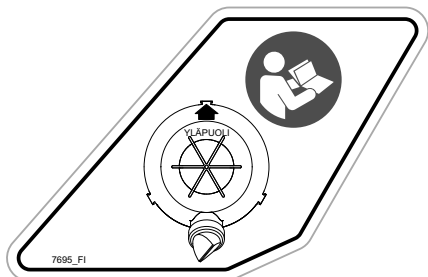

## Pysäköintiasentovivun kuvake

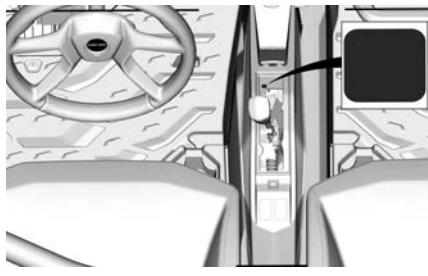

## Rasvanippojen sijainnin kuvake

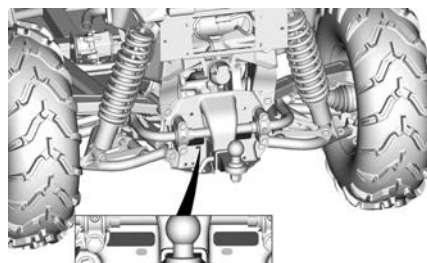
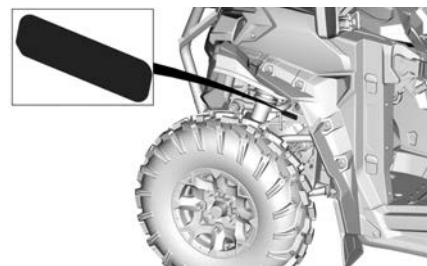

**Jarrunesteen kuvake**

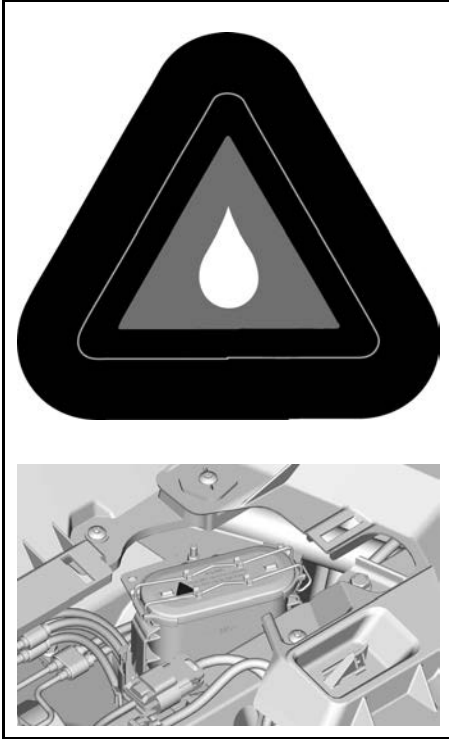

---

# RAPORTOIMINEN TURVAVIOISTA

Jos asut Kanadassa ja uskot, että ajoneuvossasi on vika, joka saattaisi aiheuttaa kolarin, vamman tai kuoleman, sinun on välittömästi otettava yhteyttä Kanadan liikenneministeriöön (Transport Canada) sen lisäksi, että ilmoitat asiasta Bombardier Recreational Products Inc. -yhtiölle.

Jos Transport Canada vastaanottaa samanlaisia valituksia, se voi ryhtyä tutki-  
maan asiaa, ja jos se havaitsee, että turvallisuusvikoja esiintyy tietyssä ajoneu-  
voryhmässä, se saattaa määrätä tuotteille takaisinkutsun ja korjauskampanjan.  
Transport Canada ei kuitenkaan voi olla osallisena mihinkään yksittäiseen ongel-  
maan sinun, jälleenmyyjäsi tai Bombardier Recreational Products Inc. -yhtiön  
väliillä.

## Transport Canadian yhteystiedot:



819-994-3328 (Gatineau–Ottawan alueella ja ulkomailla)  
Maksuton puhelin: 1 800-333-0510 (Kanadassa)



Transport Canada - ASFAD  
330 Sparks Street  
Ottawa, ON  
K1A 0N5



<https://www.tc.gc.ca/recalls>

# **TIETOA AJONEUVOSTA**

## ENSISIJAISET HALLINTALAITTEET

On tärkeää tietää kaikkien hallintalaitteiden sijainti ja toiminnot sekä harjoitella niiden tasaista ja koordinoitua käyttöä.

Jotkut ajoneuvon varoituskilvet eivät näy kuvissa. Katso lisätietoja ajoneuvon varoituskilvistä kohdasta *Tuotteessa olevat tärkeät kilvet*.

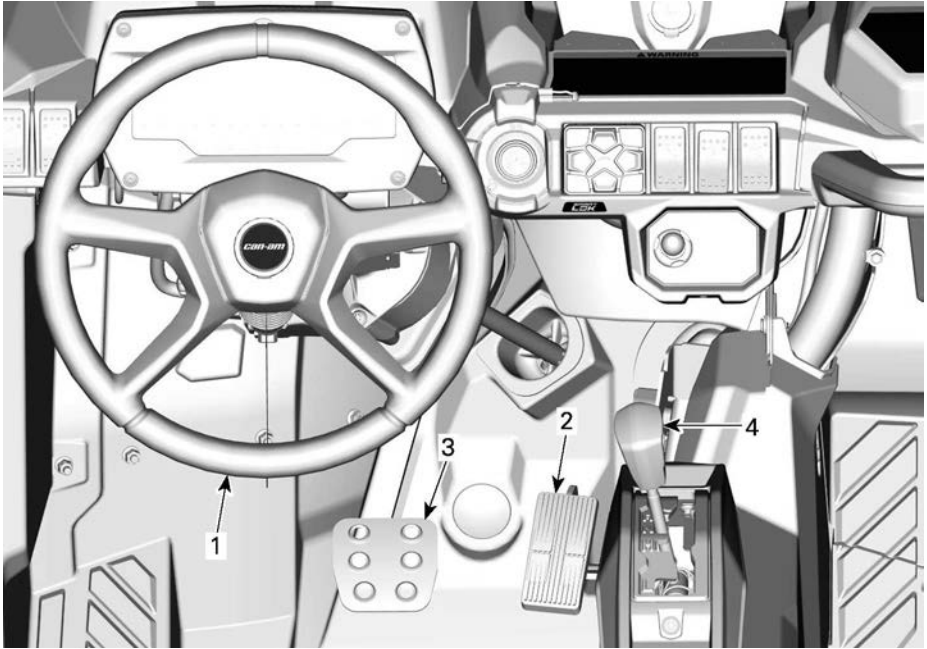

1. Ohjauspyörä
2. Kaasupoljin
3. Jarrupoljin
4. Vaihdevipu



## Ohjauspyörä

Ohjauspyörä sijaitsee kuljettajan istuimen edessä.

Ohjauspyörällä ohjataan ajoneuvoa vasemmalle tai oikealle.

Käännä ohjauspyörää siihen suuntaan, johon haluat ajaa.

Tartu ohjauspyörään molemmin käsin, mutta älä kierrä peukaloitasi ohjauspyörän ympärille.

### HUOMIO

**Hankalissa reittiolosuhteissa tai ylitettävässä estettä ohjauspyörä saattaa yhtäkkiä nykäistä yhdelle puolelle voimakkaasti aiheuttaen käsi- tai rannevammoja, jos peukalot on kierrettyä ohjauspyörän ympäri.**

Dynaaminen ohjaustehostin (DPS) vähentää ohjauspyörän kääntämiseen tarvittavaa voimaa.

## Kaasupoljin

Kaasupoljin sijaitsee jarrupolkimen oikealla puolella.

Kaasupolkimella hallitaan ajoneuvon nopeutta.

Kun haluat lisätä ajoneuvon vauhtia tai säilyttää vauhdin, paina oikealla jalallasi kaasupoljinta.

Kun haluat vähentää ajoneuvon vauhtia, vapauta kaasupoljin.

Kaasupoljin on jännitetty jousella ja sen tulee palata lepoasentoonsa (tyhjäkäynti), kun sitä ei paineta.

## Jarrupoljin

Jarrupoljin sijaitsee kaasupolkimen vasemmalla puolella.

Jarrupolkimen tehtävä on hidastaa ajoneuvon nopeutta tai pysäyttää se.

Kun haluat vähentää ajoneuvon nopeutta tai pysäyttää sen, paina oikealla jalallasi jarrupoljin alas.

Jarrupoljin on jännitetty jousella ja sen tulee palata lepoasentoonsa, kun sitä ei paineta.

## Vaihdevipu

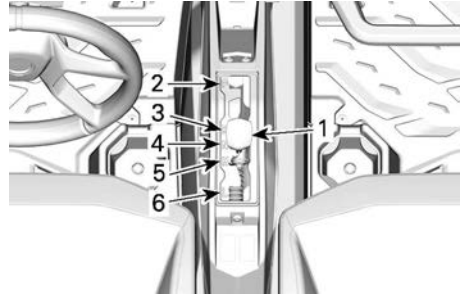

1. Vaihdevipu
2. Pysäköinti
3. Peruutus
4. Vapaa
5. Nopea alue (eteenpäin)
6. Hidas alue (eteenpäin)

Vaihdevipu sijaitsee alakonsolissa istuinten välissä.

Vaihdevipua käytetään vaihteen valitsemiseen.

Ajoneuvo on pysäytettävä ja jarrutettava ennen minkään vaihteen valitsemista.

### VAROITUS

**Tämän vaihdelaatikon vaihteita ei ole suunniteltu vaihtamiseen ajoneuvon liikkuesssa.**

## Pysäköinti

Pysäköintiasento (P) lukitsee vaihteiston estääkseen ajoneuvon liikkumisen.

**⚠ VAROITUS**

Käytä pysäköintiasentoa (P) aina, kun ajoneuvo ei ole käytössä. Ajoneuvo saattaa liikkua, ellei vaihdevipu ole pysäköintiasennossa (P).

**TÄRKEÄÄ**

Käytä hidasta aluetta perävaunun vetämiseen, raskaan kuorman kuljettamiseen, esteiden ylittämiseen tai ajamiseen mäkeä ylös- ja alaspäin.

**Peruutus**

Tällä vaihdevivun asennolla ajoneuvolla voi peruuttaa.

Ajoneuvon määryksistä riippuen varusteena voi olla peruutushälytin. Se käynnistyy automaattisesti, kun peruutusvaihte valitaan.

**TÄRKEÄÄ:**

Peruutettaessa moottorin kierrosluku on rajoitettu, mikä rajoittaa ajoneuvon peruutusnopeutta.

**⚠ VAROITUS**

Kun peruutat alamäkeen, painovoima saattaa kasvattaa ajoneuvon nopeuden turvallista peruutusnopeutta suuremmaksi.

**Vapaa**

Vaihteen vapaa-asento kytkee vaihdelaatikon pois päältä.

**Nopea alue (eteenpäin)**

Tämä asento valitsee vaihteiston nopean ajonopeusalueen. Se on normaali ajonopeusalue. Sillä ajoneuvo saavuttaa maksiminopeutensa.

**Hidas alue (eteenpäin)**

Tämä asento valitsee vaihteiston hitaan ajonopeusalueen. Sillä ajoneuvo kulkee hitaasti ja renkaissa on maksimivääntövoima.

# MUUT HALLINTALAITTEET

Jotkut ajoneuvon varoituskilvet eivät näy kuvissa. Katso lisätietoja

ajoneuvon varoituskilvistä kohdasta *Tuotteessa olevat tärkeät kilvet.*

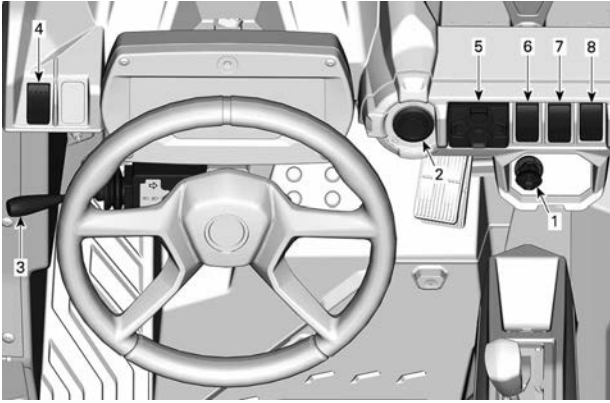

1. *RF D.E.S.S. -pistoke*
2. *Moottorin käynnistys-/pysäytyspainike*
3. *Monitoimivipu*
4. *Hätävilkkukytkin*
5. *Näppäimistö*
6. *2-veto-/4-veto-katkaisin*
7. *Takatasauspyörästäön lukituskatkaisin (vain ABS-mallit)*
8. *HDC-katkaisin (vain ABS-mallit)*

## RF D.E.S.S.-avain ja RF D.E.S.S. -pistoke

### RF D.E.S.S. -avain

Kaikissa D.E.S.S.-valintoihin liittyvissä asioissa on otettava yhteys valtuutettuun Can-Am-jälleenmyyjään lisätietojen saamiseksi.

### Digitaalisesti koodattu ajonestojärjestelmä (D.E.S.S.)

Ajoneuvon mukana toimitetaan 1 D.E.S.S. -avain.

Virta-avaimissa on elektronisen piirin muodostama ainutlaatuinen elektroninen sarjanumero.

D. E. S. S.-järjestelmä lukee avaimen koodin ja sallii moottorin käynnistämisen tunnistettuaan avaimen.

Tätä ajoneuvoa voi käyttää erilaisilla avainohjelmoinneilla:

- Suorituskyky
- Normaali
- Work

Jälleenmyyjältä saa täysimittaiset tiedot.

### TÄRKEÄÄ:

Lisäavaimia saa jälleenmyyjältä lisävarusteena.

#### VAROITUS

**Vakavaan loukkaantumiseen tai kuolemaan johtavat kaatumiset, ympäripyörähtämiset, törmäykset ja hallinnan menettämiset ovat mahdollisia teho- tai normaaliavaimen kanssa. Normaaliavaimen käyttö ei korvaa sitä, että kuljettaja on valmistautunut, pätevä ja ajaa varoen.**

### Tehoavain

Tehoavaimen avulla kuljettaja voi käyttää moottorin täyttä vääntövoimaa ja ajoneuvon huippunopeutta.

Tämä avain saattaa olla käytännöllinen kuljettajille, jotka pitävät nopeamasta kiihtyvyydestä, tai ajavat ympäristössä, jossa suuret nopeudet ja suuri kiihtyvyys ovat olosuhteisiin sopivia. Esimerkiksi leveillä, suorilla reiteillä, kuljettaja saattaa haluta käyttää tehoavainta.

### Normaaliavain

Normaaliavain rajoittaa moottorin nopeudeksi 70 km/h (43 mph) ja vähentää vääntömomenttia 50 %.

Tämä avain saattaa olla käytännöllinen kuljettajille, jotka toivovat enemmän asteittaista kiihtyvyyttä, tai ajavat ympäristössä, jossa täysi nopeus ja suuri kiihtyvyys eivät ole tarpeen. Esimerkiksi kapeilla, mutkaisilla reiteillä saattaa kuljettaja haluta käyttää normaaliavainta.

### Työmaa-avain

Työavaimen avulla voi käyttää 100 % moottorin maksimiväännöstä, mutta ajonopeudeksi rajoittuu 40 km/h (25 mph).

#### VAROITUS

**Jyrkissä alamäissä moottorin nopeudenrajoitin ei ehkä kykene estämään ajoneuvon kiihtymistä tuon nopeuden yläpuolelle**

Tämä avain saattaa olla käytännöllinen kuljettajille, jotka toivovat enemmän asteittaista kiihtyvyyttä, tai ajavat ympäristössä, jossa täysi nopeus ja suuri kiihtyvyys eivät ole tarpeen. Esimerkiksi kapeilla, mutkaisilla reiteillä saattaa kuljettaja haluta käyttää normaaliavainta.

### D.E.S.S. – joustava järjestelmä

Can-Am Off-road-jälleenmyyjäsi voi ohjelmoida ajoneuvosi D. E. S. S.-järjestelmään jopa 8 erilaista avainkoodia.

Jos sinulla on useampi kuin yksi D.E.S.S.-varustettu ajoneuvo, valtuutettu Can-Am Off-road -jälleenmyyjä voi ohjelmoida jokaisen D.E.S.S.-avaimen sopimaan muihinkin ajoneuvoihin.

**RF D.E.S.S. -pistoke**

D. E. S. S.-pistoke sijaitsee yläkonsolissa.

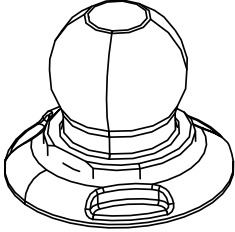

**Moottorin käynnistys-/pysäytyspainike**

Moottorin käynnistys-/pysäytyspainike sijaitsee yläkonsolissa ohjauspyörän oikealla puolella.

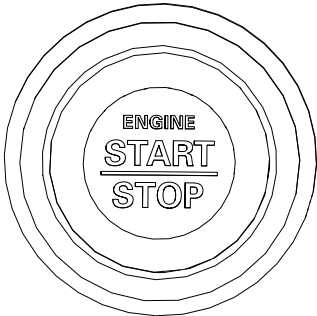

Kun sitä painetaan ja pidetään alas painettuna, moottori käynnistyy.

Jos moottori on käynnissä, kun sitä painetaan, se pysäyttää moottorin.

**TÄRKEÄÄ:**

RF D.E.S.S. -avain on kytkettävä RF D.E.S.S. -pistokkeeseen, jotta moottori voi käynnistyä.

Ohjeet sähköjärjestelmän virran kytkemiseen moottoria käynnistämättä löytyvät kohdasta *Sähköjärjestelmän herättäminen*.

**Monitoimivipu**

**Lähi-/kaukovalon valinta**

Kun monitoimivipu on keskiasennossa, lähivalot on valittuna.

Paina monitoimivipua eteenpäin valitaksesi kaukovalot.

Vedä monitoimivipu takaisin valitaksesi uudelleen lähivalot.

**TÄRKEÄÄ:**

Valot kytkeytyvät automaattisesti päälle, kun järjestelmä herää.

**Ajovalon vilkutus**

Kun haluat vilkuttaa kaukovaloja lähivalojen ollessa päällä, vedä monitoimivipua.

**Äänimerkin antaminen**

Voit antaa äänimerkin painamalla monitoimivipun päätä ohjauspyörää kohden.

**Suuntavilkun kytkeminen päälle**

Kun haluat kytkeä VASEMMAT suuntavilkut päälle, paina monitoimivipua alas.

Kun haluat kytkeä OIKEAT suuntavilkut päälle, paina monitoimivipua ylös.

Aseta monitoimivipu takaisin keski-asentoon kytkeäksesi suuntavilkut pois päältä.

## Hätäviilkkukytkin

Hätäviilkkukytkin sijaitsee yläkonsolissa.

Tämä katkaisin kytkee kaikki suunta-  
viilkut päälle samanaikaisesti. Hätä-  
viilkkua käytetään ajoneuvon ollessa  
paikoillaan osoittamaan, että ajoneu-  
vo haittaa tilapäisesti liikennettä.

Kytetään päälle hätäviilkkukatkaisinta  
painamalla.

Kun perävaunu on liitettyä ja suunta-  
tai hätäviilkut on aktivoitu, kytkimen  
alaosassa oleva 1-symboli vilkkuu.



### TÄRKEÄÄ:

Hätäviilkkuja voidaan käyttää myös  
ajoneuvon sähköjärjestelmän ollessa  
pois päältä.

## Näppäimistö

Kun 7,6" digitaalinäyttö on asennettu,  
näppäimistö siirrytään eri valikkoi-  
hin ja vaihtoehtoihin.

näppäimistö sijaitsee yläkonsolissa.

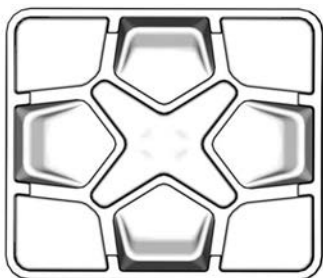

## 2-veto-/4-veto-katkaisin

Mallit ilman Smart-Lok-lukkoa

2-veto/4-veto -katkaisin sijaitsee  
yläkonsolissa.

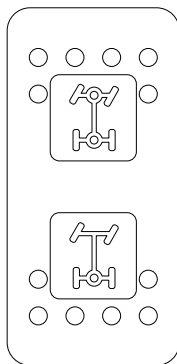

Tällä valitaan joko 2- tai 4-veto ajo-  
neuvon ollessa pysähdyksissä.

### TÄRKEÄÄ

**Ajoneuvon on oltava paikallaan,  
kun 2-veto/4-vetokatkaisinta  
käytetään.  
Mikäli kytkeminen suoritetaan  
ajettaessa, voi syntyä mekaani-  
nen vaurio.**

4-vetomuoto kytkeytyy päälle, kun kat-  
kaisin painetaan ylöspäin.

2-vetomuoto kytkeytyy päälle, kun kat-  
kaisin painetaan alaspäin. Silloin ajo-  
neuvossa vetävät vain takarengaat.

## Takatasauspyörästön lukituskatkaisin (vain ABS-mallit)

Tasauspyörästön lukituskatkaisin si-  
jaitsee konsolissa.

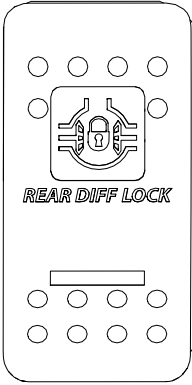

Tasauspyörästön lukituskatkaisimella voidaan lukita takatasauspyörästö.

### TÄRKEÄÄ

**Ajoneuvon on oltava pysäytettyinä, kun tasauspyörästön katkaisinta käytetään. Mikäli kytkeminen suoritetaan ajettaessa, voi syntyä mekaaninen vaurio.**

Takatasauspyörästö lukittuu, kun katkaisin työnnetään ylös. Takatasauspyörästön lukitus poistuu, kun katkaisin työnnetään alas.

### Mäkilaskun hallinta (HDC) (vain ABS-mallit)

Mäkilaskun hallintaa (HDC) tulee käyttää pehmeän ja hallitun mäkilaskun saamiseksi, kun ajetaan jyrkkää mäkeä alas ilman, että kuljettajan tarvitsee painaa jarrupoljinta. Ajoneuvon pitäisi pysyä asetetussa nopeudessa ilman kuljettajan puuttumista asiaan. Kuljettaja voi kytkeä HDC:n pois päältä tai uudestaan päälle HDC-katkaisimen avulla. Kytke päälle/pois päältä painamalla HDC-katkaisinta vähintään 0,5 sekuntia (HDC ON/OFF näkyy näytön alemmassa osassa ja luistoneston merkkivalo syttyy).

HDC:n voi kytkeä päälle/pois päältä missä tahansa nopeudessa:

- Jos HDC laitetaan päälle alle 4 km/h nopeudessa, HDC:n kohde-nopeus asetetaan arvoon 4 km/h.
- Jos HDC laitetaan päälle nopeudessa 4–30 km/h, HDC:n kohde-nopeudeksi asetetaan senhetkinen nopeus.
- Jos HDC laitetaan päälle yli 30 km/h nopeudessa, HDC kytkeytyy päälle valmiustilaan (symboli näyttää mittaristossa yhä ON)

**TÄRKEÄÄ:** Kun HDC puuttuu aktiivisesti ajoon, luistoneston merkkivalo vilkkuu mittaristossa.

# VARUSTUS

Jotkut esitellyistä ominaisuuksista eivät välttämättä koske sinun malliasi tai ne on saatavana lisävarusteina.

Jotkin ajoneuvon varoituskilvet eivät näy kuvissa.

Katso lisätietoja varoituskilvistä kohdasta *Tuotteessa olevat tärkeät kilvet*.

## Säädettävä ohjaustanko

Ohjauspyörän korkeus on säädettävä.

Säädä ohjauspyörän korkeus rintasi tasolle, älä pääsi tasolle.

Kun haluat säätää ohjauspyörän korkeuden:

1. Vedä kallistusvipua itseäsi kohti.
2. Liikuta ohjauspyörä haluamaasi asentoon.
3. Liikuta ohjauspyörä haluamaasi asentoon.

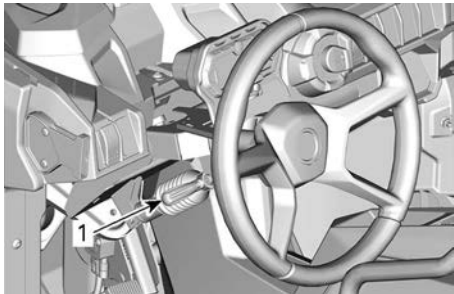

1. Kallistusvipu

### ⚠ VAROITUS

**Älä koskaan säädä ohjauspyörän korkeutta ajon aikana. Voit menettää hallinnan.**

## Juomatelineet

Konsolin molemmin puolin on juomatelineet.

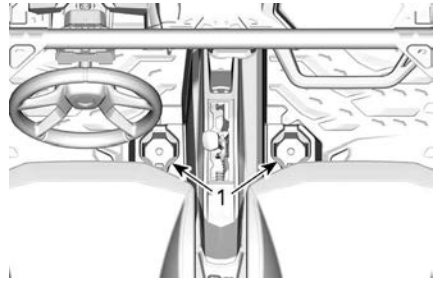

1. Juomatelineet

## TÄRKEÄÄ:

Käytä vain tiiviisti mahtuvia astioita, koska löysästi asettuvat astiat voivat pudota ja estää jalkojen liikkeitä. Älä käytä juomatelineitä ajaessasi vaarallisissa olosuhteissa.

## Matkustajan käsikahva

Matkustajan käsikahva sijaitsee konsolissa suoraan matkustajan istuimen edessä.

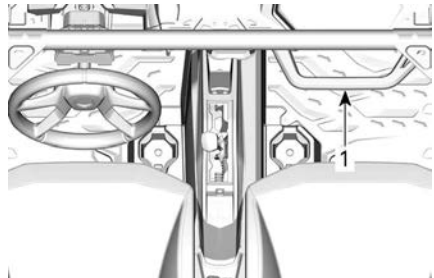

1. Matkustajan käsikahva

Käsikahvoista pitämällä matkustaja voi tukea itseään ajoneuvon liikkeitä vastaan ja ne auttavat pitämään kätet ja vartalon ohjaamon sisäpuolella, jos ajoneuvo kaatuu.

### ⚠ VAROITUS

**Älä koskaan käytä ajoneuvon keuhkkoa käsikahvana. Ohjaamon ulkopuolella olevat esineet voivat iskeytyä käsiin tai ne saattavat jäädä puristuksiin kaatumisen yhteydessä.**



## Tavaratilat

Ajoneuvo on varustettu erilaisilla tavaratiloilla, joissa voidaan kuljettaa kevyitä esineitä.

### Suljettavat tavaratilat

Monitoimimittariston takana on pieni tavaratila kuljettajan puolella.

Matkustajan puolella on hansikaslokeri.

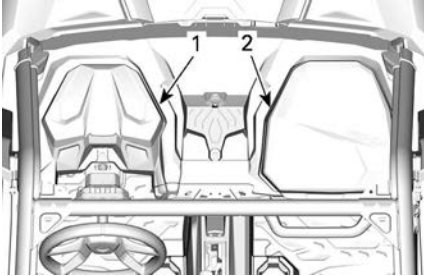

1. Tavaratila
2. Hansikaslokeri

### Avoimet tavaratilat

Konsolissa on useita avoimia tavaratiloja.

**⚠ VAROITUS**

**Varmista ajon aikana, etteivät avoimeen tavaratilaan asetetut esineet voi aiheuttaa vahinkoa ajoneuvon kaatumisen yhteydessä.**

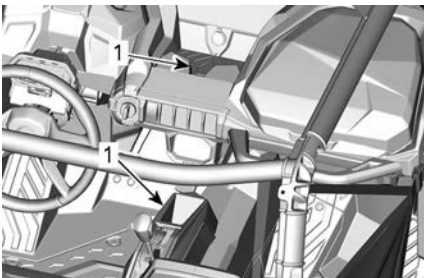

1. Avoimet tavaratilat

## Työkalusarja

Työkalusarja, jossa on perustyökalut, kuuluu ajoneuvoon.

Se sijaitsee hansikaslokerossa.

Työkalusarjaan sisältyy:

- Pihdit
- Hylsyavain 14 ja 16 mm
- Kiintoavain 15 ja 17 mm
- Kiintoavain 10 ja 13 mm
- Ruuvimeisseli (tasa- ja ristipää)
- Torx-avain T30
- Jousituksen säätötyökalu

## Jalkatuet

Ajoneuvo on varustettu kuljettajan ja matkustajan jalkatuilla, joiden avulla jalat voi tukea hyvin ajoneuvon lattiaan, mikä auttaa säilyttämään vartalon oikeassa asennossa ajon aikana.

Jalkatuet auttavat vähentämään sääri- ja jalkavammojen vaaraa.

Käytä aina asianmukaisia jalkineita. Katso *Ajovarusteet*.

## Sivuverkot

Ohjaamon kummallakin puolella sijaitseva sivuverkko auttaa pitämään käsivarsia, jalkoja tai olkapäitä ajoneuvon sisäpuolella vähentäen loukkaantumisen vaaraa. Sivuverkot voivat estää myös pensaiden tai lian pääsyn ohjaamoon.

**⚠ VAROITUS**

**Älä koskaan aja ajoneuvolla, elleivät molemmat sivuverkot ole paikoilleen lukittuna.**

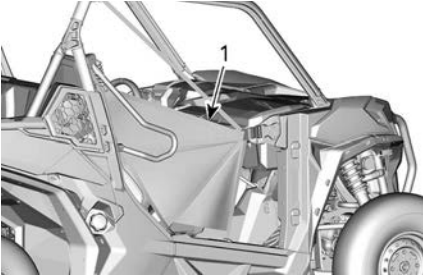
**TYYPILLINEN**

## 1. Sivuverkko

Sivuverkkoja voidaan säätää, ja ne on pidettävä mahdollisimman kireinä. Kun haluat säätää sivuverkot, menettele seuraavasti:

1. Kiinnitä sivuverkko soljen avulla.
2. Kiristä vetämällä neljästä säätöhihnasta.

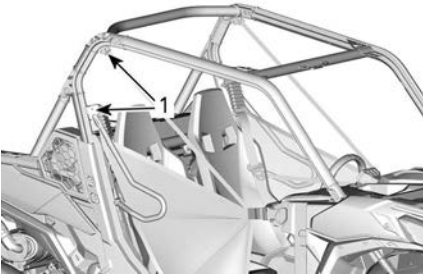
**TYYPILLINEN**

## 1. Sivuverkon säätökohdat

**Olkasuojaja**

Ajoneuvo on varustettu olkasuojalla, joka auttaa pitämään matkustajan kehon ajoneuvon sisällä.

**Turvavyöt**

Tämä ajoneuvo on varustettu 3-pisteturvavyöillä, jotka auttavat suojaamaan kuljettajaa ja matkustajaa mahdollisten törmäysten, kaatumisten ja ympäriryöhdysten yhteydessä. Turvavyöt voivat auttaa pitämään matkustajat matkustamossa.

**⚠ VAROITUS**

**Käytä turvavyötä asianmukaisesti aina.**

**Turvavyöt vähentävät loukkaantumisen vaaraa kolarissa ja auttavat pitämään raajat ohjaamossa kaatumisen tai muun onnettomuuden aikana.**

Jos kuljettajan turvavyötä ei ole kiinnitetty, kun:

- Sytytysvirta on PÄÄLLÄ.
  - Turvavyön merkkivalo SYTTYY..
  - Monitoimimittaristossa näkyy viesti: SEAT BELT (turvavyö).
- Moottori käynnistetään ja vaihdevipu siirretään PARKKI-asennosta pois, ajoneuvon nopeudeksi rajoittuu noin 20 km/h (12 mph) tasaisella maalla.

**⚠ VAROITUS**

**Ajoneuvo saattaa saavuttaa nopeamman tai hitaamman nopeuden riippuen kaltevuuden jyrkkyydestä.**

**⚠ VAROITUS**

**Matkustajan turvavyölle ei ole merkkivaloa tai viestiä. Kuljettaja on vastuussa matkustajan turvallisuudesta ja hänen on varmistettava, että matkustaja kiinnittää turvavyönsä.**

## Turvavyön kiinnittäminen ja säätäminen

Turvavyö on varustettu lukituskielekeellä, joka lukitsee lantiovyön, kun vyöhön kohdistuu painetta.



### TYYPILLINEN

1. Lukituskieleke

Kiinnitä turvavyö työntämällä salpalevy solkeen ja vedä sitten vyötä varmistaaksesi, että se on oikein kiinnitetty.

Säädä turvavyö tiukasti vartaloasi vasten vetämällä olkahihnaa ylöspäin.



### TYYPILLINEN

#### ⚠ VAROITUS

**Käytä turvavöitä asianmukaisesti. Varmista, että se on kunnolla kiinni ja tiukasti vartaloasi vasten. Varmista, että se ei ole kiertynyt tai viallinen.**

Kun haluat vapauttaa turvavyön, paina soljen punaista painiketta.

## Kuljettajan istuin

Kuljettajan istuinta voidaan säätää eteen- ja taaksepäin.

Kun haluat säätää istuinta, liikuta istuimen vipua vapauttaaksesi istuimen. Vapauta vipu lukitaksesi istuimen haluamaasi asentoon.

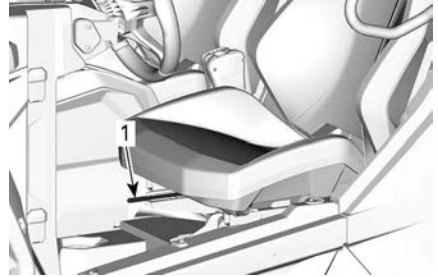

1. Istuimen vipu

Kuljettajan istuimen istuintyytyssä on ilmaisin. Katso **MONITOIMIMITTARI**.

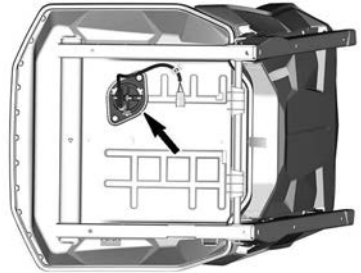

#### ⚠ VAROITUS

**Älä koskaan säädä istuimen asentoa ajaessasi.**

## Matkustajan istuin

Matkustajan istuin ei ole säädettävissä.

## Polttoainesäiliön korkki

Polttoainesäiliön korkki sijaitsee ajoneuvon oikealla puolella.

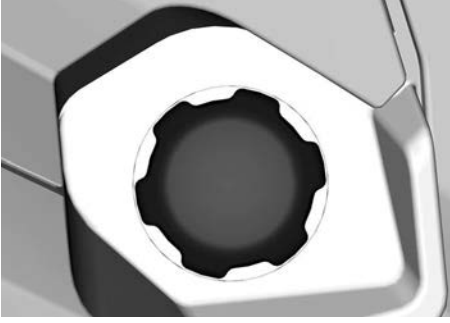

Katso *Polttoaine*-kohdasta lisätietoja tankkaamisesta ja polttoainevaatimuksista.

## Tavaralaatikko

Kuormalaatikossa voidaan kuljettaa monenlaista kuormaa.

### ⚠ VAROITUS

Vähennä hallinnan menettämisen tai kuorman menettämisen vaaraa ja käytä kuormalaatikkaa vain *Turvallisuustietoja*-osan kappaleen *Kuormien kuljetus* mukaisesti.



## Kiinnityskoukut

Kuormalaatikossa on sisäpuolella neljä kiinnityskoukua, joiden avulla kuorma voidaan kiinnittää varmasti kuormalaatikkoon.

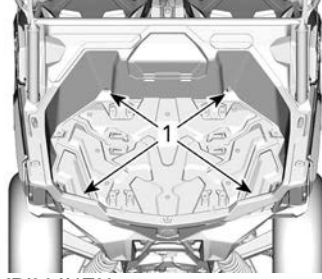

### TYYPILLINEN

1. Kiinnityskoukut

Tavaralaatikon sisäpuolella on 6 kiinnityspistettä ja sivuilla yläosassa 2 kiinnityspistettä LinQ-kiinnitysten asennusta varten.

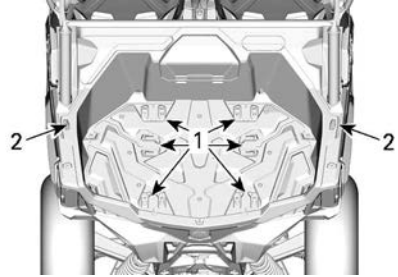

### TYYPILLINEN

1. LinQ-asennuspiste tavaralaatikossa  
2. LinQ-asennuspiste tavaralaatikon sivuilla

## TÄRKEÄÄ

Ajoneuvoa ei saa nostaa näistä kiinnityskoukuista.

## Perävaunun vetokoukku

Ajoneuvossa on varusteena 50,8 mm (2 in) x 50,8 mm (2 in) vakiovetokoukku.

## Vetotanko

Vetotanko, johon on asennettu 50 mm:n pallo.

Katso kohdasta *Kuormien kuljettaminen ja työajo* suosituksia kuormien kuljetukseen ja hinaukseen.

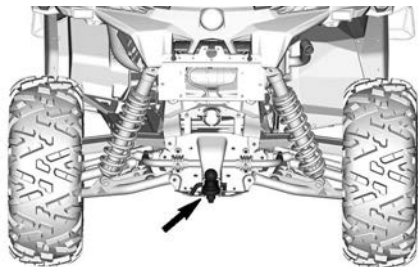

### ⚠ VAROITUS

Muista asentaa pallo, joka on sopivan kokoinen vedettävään laitteeseen nähden.

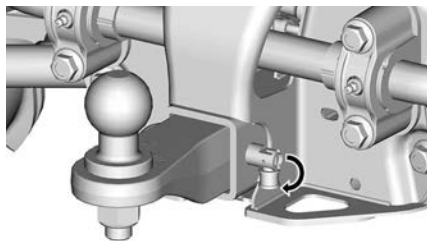

### ⚠ VAROITUS

Varmista, että vetotanko on kiinnitetty tukevasti.

### TÄRKEÄÄ:

Noudata perävaunun valmistajan ohjeita oikeanlaista kiinnitystä koskien.

### Vetotangon asentaminen

Aseta vetotanko vetokoukkuun.

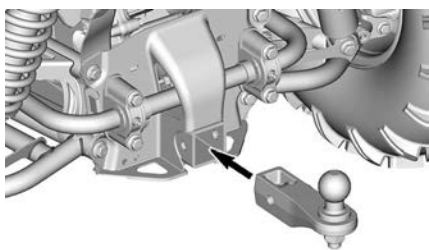

Työnnä sokka vetotangon ja vetokoukun läpi.

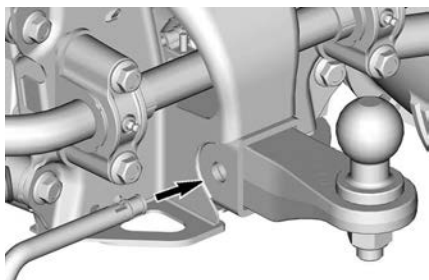

Kiinnitä sokka paikalleen lukkoa käntämällä.

### Perävaunun valoliitin

Liitin, jota käytetään valoilla varustetun perävaunun kanssa.

Katso veto-ohjetta perävaunun vetokoukun ohjekilvestä.

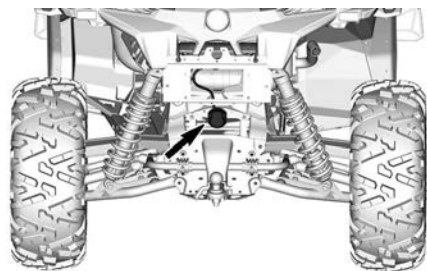

### Apukoukku

Voit käyttää koukkuja maastoon juuttuneen ajoneuvon liikuttamiseen.

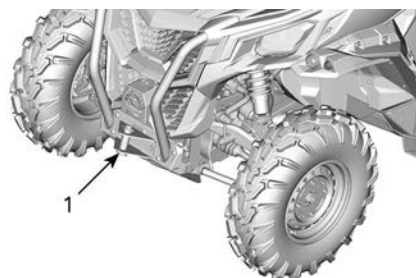

1. Etuapukoukku

## Sivupeilit

Tämä ajoneuvo on varustettu sivupeileillä.

Peilejä voi säätää kuljettajalle sopiviksi.

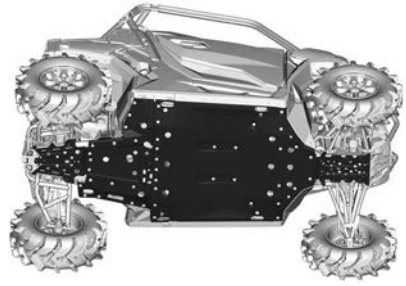

TYYPILLINEN

### ⚠ VAROITUS

Älä säädä peilejä ajon aikana.  
Voit menettää ajoneuvosi hallinnan.

## 12 voltin pistorasia

Kätevä roikkaa tai muita kannettavia laitteita varten.

Irrota suojakansi ennen käyttöä. Kiinnitä se aina paikalleen käytön jälkeen suojaamaan ilmastoa vastaan.

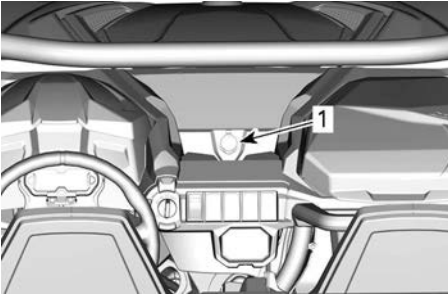

1. 12 V:n pistorasia

## Täysimittainen rungon pohjapanssari

Liukulevyt antavat tärkeää suojaa.

# 7,6" DIGITAALINÄYTTÖ

## Monitoiminäyttö

### Yleisnäkömä



### Alanäyttö



Seuraavat tiedot voidaan näyttää:

- RPM
- Nopeustilasto
- Moottorin lämpötila
- Akun jännite
- Asetukset
- Viestit

Nopeustilastonäyttö (SPEED STAT) näyttää enimmäis- ja keskinopeuden. Nollaa painamalla valikko- tai OK-painiketta 1 sekunnin ajan.

### Vasen sivunäyttö



Vasemman sivunäytön toiminnot:

- Polttoainemittari
- Osamatkamittari (A-B)
- Matkamittari
- Ajoneuvon tuntimittari

### Oikea sivunäyttö

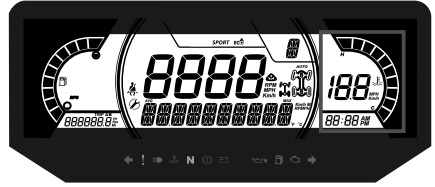

Oikean sivunäytön toiminnot:

- Moottorin lämpötila
- Kello
- Nopeusilmaisin

Tässä näytössä oleva nopeusilmaisin aktivoituu, kun keskinäytössä näytetään muita kuin nopeustietoja. Muutoin se on tyhjä.

### Keskinäyttö

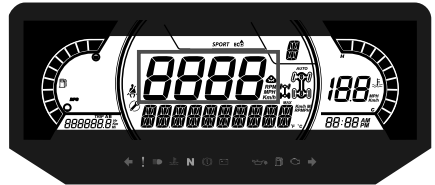

Seuraavat tiedot voidaan näyttää:

- Kierrosluku
- Ajoneuvon nopeus

### Vaihteiston asennon näyttö

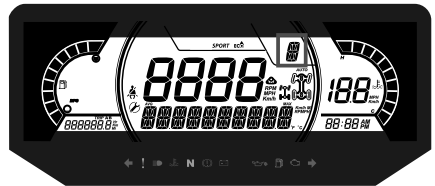

Tämä näyttö osoittaa vaihteiston asennon:

- P (pysäköinti)
- R (peruutus)
- N (vapaa)
- H (nopea alue)
- L (hidas alue)
- - (virheellinen vaihde)

## Ajotilan näyttö



Ajotilan näyttö osoittaa, mikä toimintatila on valittuna:

- WORK
- ECO

ECO-asetus (polttoainetalous-tila) vähentää polttoaineen kulutusta rajoittamalla kaasun reagointia ja pääsyä maksimiasentoon, mikä takaa parhaan ajoasetuksen.

### TÄRKEÄÄ:

ECO-tilan käyttö kuoppaisilla reiteillä tekee ajosta pehmeämpää.

Vaihtaaksesi tilojen välillä, paina AJO-TILA-painiketta näppäimistössä syklittääksesi läpi saatavina olevat tilat.

Valitusta tilasta näytetään alanäytössä viesti aktivoitaessa ja passivoitaessa seuraavasti:

Ajotila	Viesti aktivoitaessa
WORK	WORK MODE
ECO	ECO-TILA

## Keskinäytön oikea puoli

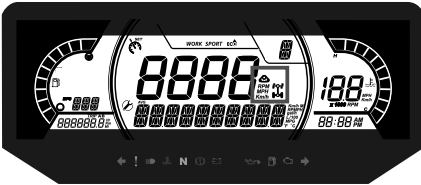

Keskinäytön oikea puoli osoittaa, mikä toimintatila on valittuna:

- 2X4
- 4X4

- Takatasauspyörästön lukko

Kuvake	Kuvaus
	2x4-kuvake
	4X4-kuvake Euroopan yhteisölle

## Keskinäytön vasen puoli



Keskinäytön vasemman puolen toiminnot:

- Muistutus turvavyöstä
- Huoltomuistutus
- Nopeudenrajoiitin.

## Varoitusvalot ja ilmaisimet

Seuraavat ilmaisinelämykset hälyttävät sinulle ajoneuvotilasta, joka voi muodostua vakavaksi. Jotkut lamput valaistuvat ajoneuvoa käynnistäessä varmistaen niiden toimivuuden. Jos kaikki valot pysyvät päällä ajoneuvon käynnistytksen jälkeen, tarkastele vastaavaa järjestelmän varoitusvaloa lisätietoja varten.

### TÄRKEÄÄ:

Jotkin varoitusilmaisimet näkyvät monitoimimittarin näytöllä ja toimivat samalla tavalla ilmaisinelämyksen tavoin, mutta eivät ole näkyvissä ajoneuvoa käynnistäessä.



## Varoitus- ja merkkivalot

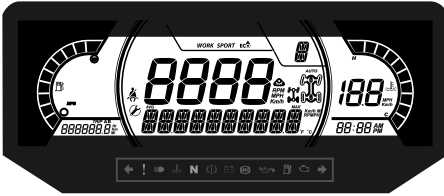

VAROITUS- JA MERKKIVALOT	
	VIHREÄ - Viikkuvat
	Vaarasta varoitettava viikkuvalo - Kaikki etu- ja takaviikkuvat
	ORANSSI – ajoneuvon toimintahäiriö
	SININEN – kaukovalo
	PUNAINEN – liian korkea moottorin lämpötila
	VIHREÄ – vapaa-asento
	PUNAINEN - Pysäköintijarru on käytössä tai jarrujärjestelmän vikatila
	PUNAINEN - Akun jännite on liian alhainen tai on ongelma sähköjärjestelmän kanssa
	ORANSSI – ABS-järjestelmän vikatila*
	PUNAINEN – alhainen öljynpaine Palaa normaalisti moottori sammutettuna





## VAROITUS- JA MERKKIVALOT

	ORANSSI – polttoaine vähissä
	ORANSSI <b>Palaa:</b> Ajoneuvon päästöjen hallintajärjestelmän vikatila <b>Viikkuu:</b> Moottorin ongelmia, turvtila aktivoidaan. Käytä ajoneuvo välittömästi huollossa.

**TÄRKEÄÄ:** \* Aina kun virtalukko käännetään asentoon ON (PÄÄLLÄ), oranssi ABS-merkkivalo (ABS) ja symboli palavat, kunnes ABS-järjestelmä löytää ohjauksen keskiasennon (0 astetta). Tänä aikana ajoneuvolla voidaan ajaa normaalisti, mutta TCS (luistonesto) ei ole käytettävissä 4-vetotilassa, TCS:n suorituskyky on rajallinen 2-vetotilassa ja BTC:n (jarrujen luistonesto) suorituskyky on rajallinen. Symbolin ja merkkivalon sammumiseen riittää, että ajoneuvolla ajetaan käynnistyksen jälkeen yli 12 km/h: n nopeudella suoraan 2–3 sekunnin ajan.

## Kuvakkeet ja merkkivalot

Kuvakkeet ja merkkivalot	
	– Osoittaa, että SPORT-tila on valittu.
	– Osoittaa, että ECO-tila on valittu.

Kuvakkeet ja merkkivalot	
	<ul style="list-style-type: none"> <li>– Kun se palaa, turvavyötä ei ole kiinnitetty eikä ajoneuvolla voida ajaa.</li> <li>– Vilkkuu, kun ajoneuvo on liikkeessä.</li> </ul>
	<ul style="list-style-type: none"> <li>– Kun valo palaa, on suoritettava huolto.</li> <li>– Ota huoltoon varten yhteys valtuutettuun Can-Am Off-road -jälleenmyyjään tai valitsemaasi henkilöön.</li> </ul>
	<ul style="list-style-type: none"> <li>– <b>Palaa:</b> Kun HDS aktivoidaan tai kun ilmenee ABS-moduulin toimintahäiriö</li> <li>– <b>Vilkkuu:</b> kun TCS, HDC, BTC tai DTC toimii aktiivisesti.</li> </ul>
	<ul style="list-style-type: none"> <li>– Osoittaa, että luistonestojärjestelmä on pois käytöstä.</li> <li>– Järjestelmä ei vähennä moottorin tehoa mutta ajovakaus vähenee.</li> <li>– <b>Siksi tulee ajaa asianmukaisen varovasti.</b></li> </ul>
	<ul style="list-style-type: none"> <li>– Osoittaa, että nopeuden rajoitin on valittu.</li> </ul>

## Asetukset

### Asetukset

Valitse VALIKKO-painikkeella **ASE-TUKSET**) ja siirry asetusvalikkoon pitämällä painike painettuna.

OK-painiketta voidaan painaa VALIKKO-painikkeen pidon sijaan.

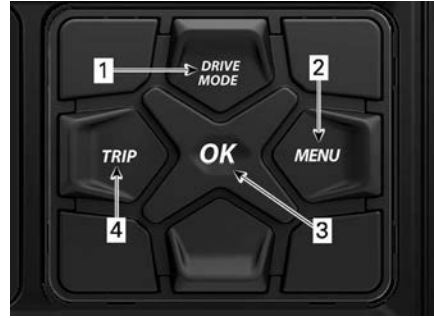

1. AJOTILA-painike
2. VALIKKO-painike
3. OK-painike
4. MATKA-painike

### Huoltonollaus

#### TÄRKEÄÄ:

Vain, kun huoltokuvake on näkyvässä.

Valitse valikkopainikkeella huoltonollaus (**RES MAINT**) ja nollaa huolto pitämällä painike painettuna.

### Vikakoodit

Näkyä, kun vähintään yksi koodi on aktivoitu.

Käytä valikkopainiketta, valitse koodit (**CODES**) ja pidä painiketta painettuna, jotta näet aktiiviset vikakoodit.

Vikakoodit rullaavat alanäytössä.

### Tilastojen nollaus

Valitse VALIKKO-painikkeella (**TILASTOJEN NOLLAUS**) ja nollaa tilastot pitämällä painike painettuna.

### Mittayksiköiden valinta

Monitoimimittaristo on tehtäällä asetettu näyttämään englantilaisia mittayksiköjä, mutta se voidaan muuttaa näyttämään metrisiä yksiköjä.

Valitse valikkopainikkeella yksiköt (**UNITS**) ja muuta yksiköt pitämällä painike painettuna.

### Nopeus/kierrosluku

Nopeus- ja kierroslukunäyttöjä voidaan vaihtaa keskenään.

Valitse valikkopainikkeella nopeus/kierrosluku (**SPEED/RPM**) ja vaihda näyttöjä keskenään pitämällä painike painettuna.

### Kellon asettaminen

Seuraavat toimenpiteet on suoritettava käyttäen VALIKKO-painiketta.

1. Valitse kello **CLOCK** ja muuta aika pitämällä painike painettuna.
2. Paina painiketta valitaksesi kellon näytön.
3. Paina ja pidä painiketta painettuna 1 sekunnin ajan.
4. Paina painiketta valitaksesi 12:00 AM PM tai 24:00 aikanäytön.
5. Paina ja pidä painettuna VALIKKO-painiketta tai OK-painiketta kuitataksesi valinnan.
6. Paina painiketta vaihtaaksesi tunteja (tunnit vilkkuvat).
7. Paina ja pidä painettuna VALIKKO-painiketta tai OK-painiketta kuitataksesi tuntivalinnan.
8. Paina valikkopainiketta siirtyäksesi minuutteihin (minuutit vilkkuvat).
9. Paina ja pidä painiketta painettuna kuitataksesi minuuttivalinnan.

### Kirkkauden asetus

LCD-näytön kirkkaus on säädettävissä.

Valitse valikkopainikkeella kirkkaus (**BRIGHTNESS**) ja valitse kirkkauden asetus pitämällä valikkopainike painettuna.

Säädä kirkkaus valikkopainikkeella ja vahvasta sitten asetus painamalla valikkopainiketta ja pitämällä se painettuna.

### Kielen asettaminen

Mittariston näyttökieli on vaihdettavissa.

Ota yhteys valtuutettuun Can-Am Off-road -jälleenmyyjään kielivaihtoehtojen ja mittariston säätämiseksi mieltymystesi mukaisesti.

### Nopeuden rajoitustila

Nopeuden rajoitustilan avulla kuljettaja voi säätää haluamansa maksiminopeuden.

Tämä on kätevä toiminto ajettaessa nopeusrajoitusalueilla.

Kuljettajan on pidettävä kaasuvipu painettuna, jotta eteenpäin suuntautuva vauhti säilyy.

Kun maksiminopeus on asetettu, kuljettaja voi kaasua käyttämällä vaihdella nopeutta paikallaanolon ja asetetun nopeuden välillä.

Asetettu nopeus ylittyy, jos kaasua painetaan pohjaan. Tällöin nopeudenrajoitin passivoituu tilapäisesti (kuvake vilkkuu), kunnes ajoneuvon nopeus laskee pienemmäksi tai yhtä suureksi kuin nopeudenrajoittimen asetus.

Kun ajat asettamallasi nopeudella, säilytä huomiosi tarkkaavaisena ajoitilanteessa.

Hidastaminen tapahtuu vapauttamalla kaasu.

### Nopeuden rajoitustilan aktivointi

1. Siirry asetusvalikkoon (Settings) painamalla monitoimikatkaisinta.
2. Valitse **SPEED LIM**, minkä jälkeen voit valita:

Yksikön valinta	Näytetyt tiedot
Metrinen (km/h)	- -- (rajoittamaton) - 30 km/h:n ja 100 km/h:n välillä 10 km/h:n portain.
Englantilainen (MPH)	- -- (rajoittamaton) - 20 mph:n ja 65 mph:n välillä 5 mph:n portain.

Nopeuden rajoitustilan merkkivalo

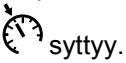

1. Nopeudenrajoittimen merkkivalo
3. Vahvasta nopeusrajoituksen valinta pitämällä valikkopainiketta painettuna.

Kun nopeuden rajoitustila on aktivoituna, se rajoittaa käytettävissä olevaa maksimijonopeutta ainoastaan kaasua painettaessa.

Kaasu on pidettävä painettuna, jotta vauhti eteenpäin säilyy.

Nopeutta voidaan vaihdella joutokäynnin ja asetetun nopeuden välillä käyttämällä kaasua, kun nopeuden rajoitustoiminto on aktivoituna.

## Nopeuden rajoitustilan passivointi

1. Voit poistaa nopeuden rajoitustilan valitsemalla asetuksista (Settings) vaihtoehdon Speed lim ja sitten arvon – (rajoittamaton).

## Luistonestojärjestelmä TCS (Traction Control System) (jos asennettu)

Siirry asetusvalikkoon (Settings) painamalla mittarikatkaisinta.

Vaihtaaksesi TCS PÄÄLLÄ ja POIS PÄÄLTÄ välillä, pidä VALIKKO-painiketta painettuna.

## TÄRKEÄÄ:

TCS pysyy pois päältä myös sen jälkeen, kun moottori on sammutettu. TCS: n aktivoimiseksi on mentävä Asetukset -valikkoon.

# AJAMISTA AVUSTAVAT TEKNOLOGIAT

Nämä järjestelmät hallitsevat aktiivisesti jarrutusta ja pitoa.

Tietyissä olosuhteissa kuljettaja voi aistia järjestelmien toiminnan värinäinä tai pieninä nykäyksinä ohjaustangossa, jarrupolkimessa tai jarruvivussa. Tämä on normaalia.

## Lukkiutumaton jarrujärjestelmä (ABS)

Tämä järjestelmä estää pyöriä lukkiutumasta jarrutuksessa, mikä parantaa ajoneuvon vakautta ja renkaiden kontaktia maahan.

**Rajoitukset:** Renkaiden heikko yhteys maahan rajoittaa jarrutuskykyä. Tällaisissa olosuhteissa jarrutusmatka pitenee ABS-järjestelmästä huolimatta.

## Etuväännöhallinta FTC (Front Torque Control)

Kun etupyörässä havaitaan luistoa, FTC välittää automaattisesti vääntöä renkaaseen tarjoten parempaa pitoa.

## Hidastuksen väännöhallinta (DTC)

Jarrutuksen aikana tämä järjestelmä estää pyöriä luistamasta, kun ajoneuvoa hidastetaan moottorijarrutuksen avulla pyytäen kevyttä ja rajoitettua vääntömomenttia. 4-Vetotilassa DTC on helpommin havaittavissa, sillä se poistaa valtaosan moottorijarrutuksesta. Tämä takaa ABS-järjestelmän oikean toiminnan.

### VAROITUS

**Yksikön muutokset kuten erilaisen rengasmallin tai -koon käyttö voivat aiheuttaa epätoivottua järjestelmän käytöstä kuten yli- tai alireagointia.**

## Mäkipidon hallinta HHC (Hill Hold Control)

Kun jarrupoljinta painetaan tarkoituksena pitää ajoneuvo paikallaan, HHC osaa automaattisesti tunnistaa, jos ajoneuvo on mäessä. Tällöin HHC pitää hetkellisesti jarrupaineen varmistaakseen, ettei ajoneuvo lähde lipumaan mäkeä alas, kun jalka nostetaan jarrupolkimelta kaasupolkimelle.

## Mäkilaskun hallinta HDC (Hill Descent Control)

HDC hallitsee ajoneuvon nopeutta alamäkeen ajettaessa mukauttamalla jarrupaineen kuljettajan asettamaan kohdenopeuteen. Kuljettaja voi muuttaa asetettua nopeutta painamalla kaasui- tai jarrupoljinta.

HDC voidaan laittaa päälle tai pois päältä painamalla HDC-painiketta.

Katso täydelliset ohjeet kohdasta *Toissijaiset painikkeet*.

## Luistonestojärjestelmä TCS (Traction Control System) (jos asennettu)

TCS havaitsee ylimääräisen renkaan luisumisen ja säättää moottorin väännön ajo-olosuhteisiin ja kuljettajan tarkoituksiin optimoimalla pidon. Tämä järjestelmä on suunniteltu suorituskykyä painottavan ajotavan mahdollistamiseksi. Kuljettaja voi ottaa TCS:n pois päältä asetuksista – katso täydelliset ohjeet ASETUKSISTA.

Tämä luistonestojärjestelmä EI ole ESC-järjestelmä (Electronic Stability Control) EIKÄ kaatumisenestojärjestelmä EIKÄ siksi korjaa automaattisesti tilannetta, jossa esiintyy hallinnan menetystä tai kaatumista.

### **TÄRKEÄÄ:**

Ajamista avustava teknologia auttaa säilyttämään ajoneuvon vakauden ohjausliikkeiden aikana. Siitä huolimatta voit menettää ajoneuvosi hallinnan. Se voi keikahtaa tai kaatua äärimmäisten ajoliikkeiden yhteydessä (kuten jyrkät käännökset kovassa vauhdissa) tai ajoneuvon ajautuessa epätasaiselle pinnalle tai iskeytyessä johonkin kohteeseen.

# POLTTOAINE

## Polttoainevaatimukset

### TÄRKEÄÄ

**Käytä aina tuoretta bensiiniä. Bensiini hapettuu, ja tämä johtaa oktaaniluvun ja haihtuvien yhdisteiden vähenemiseen sekä tahnan sekä hartsin muodostumiseen, mikä voi vahingoittaa polttoainejärjestelmää.**

Alkoholipolttoaineseokset vaihtelevat maasta ja alueesta riippuen. Ajoneuvosi on suunniteltu käytettäväksi suositelluilla polttoaineilla. Ota kuitenkin seuraavat seikat huomioon:

- Ei ole suositeltavaa käyttää polttoainetta, jonka alkoholipitoisuus ylittää paikallisten säännösten rajan, sillä tällöin polttoainejärjestelmän komponenteissa saattaa ilmetä seuraavia ongelmia:
  - käynnistys- ja käyntiongelmät
  - kumi- ja muoviosien heikkeneminen
  - metalliosien korrosio
  - moottorin sisäisten osien vaurioituminen.
- Tarkasta säännöllisesti polttoainevuotojen varalta tai polttoainejärjestelmässä mahdollisesti ilmenevien muiden epänormaalien olosuhteiden varalta, jos epäilet, että polttoaineen alkoholipitoisuus on paikallisia säännöksiä suurempi.
- Alkoholilla sisältävät polttoaineseokset keräävät kosteutta, joka saattaa johtaa polttoaineen faasierkautumiseen ja aiheuttaa moottorin suorituskykyongelmia tai moottorivaurioita.

### Suosittelut polttoaine

Polttoaineen vähimmäisoktaaniluvun on täytettävä seuraavat vaatimukset.

1000R-moottorit

Korkeaoktaaninen lyijytön bensiini, jolla on AKI (R+M)/2 -luokituksen oktaaniluku 91 tai RON-luokituksen oktaaniluku 95

Kaikki muut moottorit

Normaali lyijytön bensiini, jolla on AKI (R+M)/2 -luokituksen oktaaniluku 87 tai RON-luokituksen oktaaniluku 92

Käytä lyijytöntä bensiiniä, joka sisältää ENINTÄÄN 10 % etanolia.

E10

### TÄRKEÄÄ

**Älä koskaan kokeile muita polttoaineita. Vääränlaisen polttoaineen käyttö saattaa vaurioittaa moottoria tai polttoainejärjestelmää.**

### TÄRKEÄÄ

**ÄLÄ käytä polttoainetta polttoainepumpuista, joissa on merkintä E85.**

Yhdysvaltain EPA-säännöt kieltävät E15-polttoaineen käytön.

## Ajoneuvon tankkaaminen

### VAROITUS

- Polttoaine on tulenarkaa ja tietyissä olosuhteissa räjähdysherkkää.
- Älä koskaan käytä avotulta polttoainemäärän tarkastamiseen.
- Älä koskaan tupakoi tai salli läheisyydessä avotulta tai kipinöitä.
- Työskentele aina hyvin tuuletetuissa tiloissa.
- Ajoneuvon on oltava tasaisella alustalla polttoaineen tankkausta varten.

1. Aseta ajoneuvo tasaiselle alustalle.
2. Pysäytä moottori.

### VAROITUS

**Pysäytä aina moottori ennen tankkaamista.**

3. Kyydissä olevien on poistuttava ajoneuvosta.

### VAROITUS

**Älä anna kenenkään istua ajoneuvossa tankkaamisen aikana. Jos tankatessa sytty tulipalo tai tapahtuu räjähdys, ajoneuvossa istuja ei ehkä pystyisi poistumaan alueelta nopeasti.**

4. Irrota polttoainesäiliön korkki kiertämällä sitä hitaasti vastapäivään.

### VAROITUS

**Mikäli havaitset paine-eron (polttoainesäiliön korkkia avattaessa kuuluu viheltävä ääni), tarkastuta ja/tai korjauta ajoneuvo, ennen kuin jatkat sen käyttämistä.**

5. Aseta suppilo täyttöputkeen

6. Kaada polttoainetta hitaasti, jotta ilma pääsee poistumaan säiliöstä eikä tapahdu takaisinvirtausta. Varo ettei polttoainetta vuoda ulos.
7. Lopeta täyttäminen, kun polttoaine saavuttaa täyttöputken pohjan. **Älä täytä liikaa.**

### VAROITUS

**Älä koskaan täytä polttoainesäiliötä piripintaan ennen ajoneuvon viemistä lämpimään. Lämpötilan noustessa polttoaine laajenee ja saattaa vuotaa yli.**

8. Kiristä polttoainesäiliön korkkia myötäpäivään, kunnes kuulet lukitusäänen.

### TÄRKEÄÄ

**Pyyhi ajoneuvosta aina ylivuotanut polttoaine pois.**



---

# SISÄÄNAJO

## Käyttö sisäänajovaiheessa

Ajoneuvo tarvitsee 10 käyttötunnin tai 300 km:n(200 mi) sisäänajon.

### ***Moottori***

Sisäänajovaiheen aikana:

- Vältä ajamista täydellä kaasulla.
- Vältä painamasta kaasupoljinta enempää kuin 3/4 sen liikematkasta.
- Vältä jatkuvia kiihdytyksiä.
- Vältä pitkiä ajoja täydellä nopeudella.
- Vältä moottorin ylikuumentamista.

On kuitenkin hyvä suorittaa sisäänajon aikana lyhyitä kiihdytyksiä sekä vaihdella ajonopeutta.

### ***Jarrut***

 <b>VAROITUS</b>
<b>Uudet jarrut eivät toimi tehokkaimmillaan, ennen kuin sisäänajo on tehty. Jarrutusteho voi olla alentunut, joten ole erityisen varovainen.</b>

### ***Hihna***

Uusi hihna vaatii 50 km: n (30 mi) sisäänajon.

Sisäänajovaiheen aikana:

- Vältä voimakasta kiihdyttämistä ja hidastamista.
- Vältä kuorman hinaamista.
- Vältä ajamista täydellä nopeudella.

# PERUSTOIMENPITEET

## Moottorin käynnistys

1. Aseta D. E. S. S.-avain D. E. S. S.-pistokkeeseen.
2. Paina jarrupoljinta.

**TÄRKEÄÄ:** Jos vaihdevipua ei ole asetettu pysäköintiasentoon (P), jarrupoljinta pitää painaa moottorin käynnistämistä varten.

3. Paina moottorin käynnistyspainiketta, kunnes moottori käynnistyy.

**TÄRKEÄÄ:** Älä paina kaasupoljinta. Jos kaasupoljinta painetaan vähintään 50 % verran, moottori ei käynnisty.

4. Vapauta moottorin käynnistyspainike välittömästi, kun moottori on käynnistynyt.

### TÄRKEÄÄ

**Jos moottori ei käynnisty muuttaman sekunnin kuluttua, älä paina moottorin käynnistyspainiketta 10 sekuntia kauempaa. Katso osaa *Vianetsintä*.**

## Sähköjärjestelmän herättäminen

Paina käynnistyspainiketta (START) alle puoli sekuntia ja vapauta se, jolloin sähköjärjestelmä kytkeytyy päälle:

- 20 sekunnin ajaksi **ilman**, että laitteisto saa virtaa, jos D.E.S. S.-avain EI ole kytketty D.E.S. S.-pistokkeeseen.
- 10 minuutin ajaksi siten, että laitteisto saa virtaa, jos D.E.S. S.-avain on kytketty D.E.S.S.-pistokkeeseen. Sähköjärjestelmä sammuu 20 sekunnin kuluttua, jos D.E.S.S.-avain poistetaan.

### TÄRKEÄÄ

**Sähköjärjestelmän toistuva herättäminen tai sähkölaitteiden käyttö kuluttaa akkua, ja et ehkä pysty käynnistämään moottoria.**

## Vaihdevivun käyttö

1. Kytke jarrut ja valitse haluttu vaihdevivun asento, kun moottori on joutokäynnillä.
2. Vapauta jarrut.

### TÄRKEÄÄ

**Kun vaihdat vaihdetta, pysäytä ajoneuvo aina kokonaan ja paina jarrua sekä pidä poljin painettuna ennen vaihtamista. Vaihteisto saattaa vaurioitua.**

## Oikean ajonopeusalueen valinta (hidas tai nopea)

On tärkeää rajoittaa tilanteita, joissa vetohinnan tiedetään luistavan liikaa. Pääsyy vetohinnan luistoon on, että vaihteisto on nopealla alueella, kun sen pitäisi olla hitaalla alueella.

Kiinnitä huomiota seuraavaan:

### *Hidas alue*

Hidasta aluetta tulee käyttää seuraavissa tilanteissa:

- Vetäessä
- Puskeminen
- Kuorman vetäminen
- Ajo nelivedolla (4x4)
- Mutakuopat
- Lammikot
- Esteiden ylittäminen
- Siirtyminen trailerin kyytiin
- Ylämäet

Hitaan alueen käyttöä suositellaan myös ajettaessa pitkiä aikoja nopeudella, joka on alle 24 km/h (15 MPH).

Katso *Sisäänajovaihe*-kohdasta tietoja hinnan sisäänajosta.

### *Nopea alue*

Nopea ajonopeusalue on oletusvalinta normaaliin ajoon.

## Vetohihnan elektroninen suojaus (jos asennettuna ja aktivoituna mallissasi)

Joissakin ajoneuvoissa on vetohihnan elektroninen suojaustoiminto aktivoituna.

Tiedustele valtuutetulta Can-Am -jälleenmyyjältä sen saatavuutta ja mahdollista aktivointia.

Toiminto aktivoituu, jos ajat liian hitaasti **nopealla alueella** esimerkiksi seuraavissa tilanteissa:

- Vetäessä
- Puskeminen
- Kuorman vetäminen
- Ajo nelivedolla (4x4)
- Mutakuopat
- Lammikot
- Esteiden ylittäminen
- Siirtyminen trailerin kyytiin
- Ylämäet

Edellä mainituissa tilanteissa vetohihnan elektroninen suojaus auttaa suojelemaan CVT-järjestelmän vetohihnaa vaurioilta aktivoimalla moottorin väännönrajoittimen. Lisäksi mittaristossa rullaa viesti **LOW GEAR** (hidas alue), joka on kehoitus kuljettajalle pysäyttää ajoneuvo ja vaihtaa hitaalle alueelle.

**Aina kun vetohihnan elektroninen suojaus aktivoituu, sinun on VAIHDETTAVA HITAALLE alueelle.** Katso *Vaihdevivun käyttö*.

### VAROITUS

**Pysäytä ajoneuvo käyttämällä jarruja. Aseta vaihdevipu peruutukselle (R) ja peruuta rinne alas juurikaan jarrua vapauttamatta, jotta nopeus pysyy hitaana. Älä yritä kääntyä ympäri. Älä koskaan aja rinnettä alas siten, että ajoneuvon vaihde on vapaalla. Älä jarruta voimakkaasti sillä se lisää ympäripyörähtämisen vaaraa.**

## Moottorin pysäytys ja ajoneuvon pysäköinti

### VAROITUS

**Vältä pysäköintiä jyrkkään rinteeseen, sillä ajoneuvo saattaa lähteä rullaamaan liikkeelle.**

### VAROITUS

**Aseta vaihde aina pysäköintiasentoon, kun ajoneuvo on pysähdyksissä tai pysäköitynä.**

### VAROITUS

**Vältä pysäköimistä paikkoihin, joissa sen kuumat osat saattavat aiheuttaa tulipalon.**

1. Valitse tasaisin mahdollinen maasto pysäköimistä varten.
2. Vapauta kaasupoljin ja käytä jarruja pysäyttääksesi ajoneuvon kokonaan.
3. Aseta vaihdevipu pysäköintiasentoon.
4. Irrota D. E. S. S.-avain D. E. S. S.-pistokkeesta.

**TÄRKEÄÄ:** Jos sinun on pysäköitävä jyrkkään rinteeseen tai ajoneuvo on kuormattuna, kiilaa pyörät käyttäen kiiviä tai tiiliä.

## Vihjeitä vetohihnan kestävyuden maksimoimiseksi

Ajotyyllillä ja olosuhteilla on suora vaikutus vetohihnan kestävyyteen.

Ajoneuvossa on portaaton voimansiirto (CVT), joka on optimoitu tuottamaan paras mahdollinen suorituskyky.

CVT ja vetohihna ovat onnistuneesti läpäisseet tuhansien kilometrien kestävyystestit.

On kuitenkin tärkeää, että kuljettaja ymmärtää hihnakäyttöisen CVT-järjestelmän rajat ja sovittaa ajotyylinsä ja nopeutensa sen mukaisesti, jotta vetohihna kestää mahdollisimman pitkään ja ennenaikaiset viat voidaan välttää.

Ajettaessa seuraavissa olosuhteissa BRP suosittelee, että vältetään jatkuvaa ajoa täydellä kaasulla (WOT) yli viiden (5) minuutin ajan.

- Korkea ympäristön lämpötila (yli 30 °C (86 °F))
- Raskas kuormitus: Matkustajat / painava kuorma
- Suuri vastus: Pehmeä hiekka / ylämäki / muta / telojen käyttö.

Kun olet ajanut muutaman minuutin täydellä kaasulla, vapauta kaasu osittain ja anna CVT:n jäähtyä.

Lisää vetohihnan kestävyuden maksimoimista koskevia vinkkejä on kohdassa *Oikean ajonopeusalueen valinta (hidas tai nopea)*.

# ERIKOISTOIMENPITEET

## TÄRKEÄÄ:

Takuu ei korvaa tällaisista tapahtumisista johtuvia osien vikoja.

## Tulvinut moottori

Ellei moottori käynnisty ja siihen on tulvinut polttoainetta, voidaan ottaa käyttöön tämä erityinen tila, joka estää polttoaineen ruiskutuksen ja katkaisee sytytyksen käynnistyspyöriytyksen aikana. Toimi seuraavasti:

1. Kytke avain D. E. S. S.-pistokkeeseen.
2. Paina kaasupoljin kokonaan pohjaan ja PIDÄ se alas painettuna.
3. Paina moottorin KÄYNNISTYS--painiketta 10 sekuntia.
4. Vapauta moottorin käynnistyspainike.
5. Vapauta kaasupoljin kokonaan.
6. Paina moottorin KÄYNNISTYS--painiketta uudestaan, jotta moottori käynnistyy.

Ellei tämä toimi:

1. Irrota sytytystulpat. Katso kohta *Sytytystulpat* osasta *Huoltotoimenpiteet*.
2. Pyöritä moottoria useita kertoja.
3. Asenna uudet sytytystulpat, jos mahdollista, tai puhdista ja kuivaa tulpat.

Jos moottori ei käynnisty, käy valtuutetulla Can-Am Off-Road -jälleenmyyjällä, korjaamossa tai valitsemasi huoltajan luona huollattamassa, korjauttamassa tai vaihdattamassa osat.

Takuuvaateista on tietoa tämän käsikirjan kohdassa *USA:n EPA-päästöjä koskeva takuu*.

## Toimenpiteet, jos vettä on päässyt CVT:hen (portaaton voimansiirto)

Jos CVT:hen (portaaton voimansiirto) on päässyt vettä, moottori kiihtyy mutta ajoneuvo pysyy paikoillaan.

## TÄRKEÄÄ

**Sammuta moottori ja tyhjennä vesi välttääksesi CVT:n (portaaton voimansiirto) vaurioitumisen.**

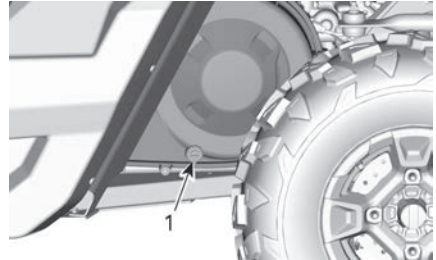

### TYYPILLINEN - AJONEUVON VASEMMALLA PUOLELLA KUORMALAATIKON ALLA

1. Veden poistaminen portaattomasta voimansiirrosta (CVT)

Tarkastuta ja puhdistuta CVT Can-Am-jälleenmyyjällä, korjaamolla tai valitsemallasi asiantuntijalla.

## Toimenpiteet, jos akku on tyhjä

Ajoneuvo voidaan käynnistää apukaapeliavulla laittamalla punainen (+)-kaapeli akun positiiviseen napaan ja musta (-)-kaapeli ajoneuvon runkoon.

## TÄRKEÄÄ

**Älä kytke ohjauspylvääseen tai DPS:ään liitettyihin komponentteihin mitään virtalähdettä.**

## Toimenpiteet, jos ajoneuvo kaatuu

Äkilliikkeet, nopeat käännökset, rinteiden ajaminen sivusuunnassa tai onnettomuus saattavat aiheuttaa ajoneuvon kaatumisen.

Jos ajoneuvo kaatuu, se on kuljetettava mahdollisimman nopeasti valtuutetulle Can-Am Off-road -jälleenmyyjälle tarkastusta varten. **ÄLÄ KÄYNNISTÄ MOOTTORIA!**

Tarkastettaviin kohtiin kuuluvat muun muassa:

- Kaikki nestetasot
- Turvavyöt, mukaan lukien kelauslaitteet, soljet ja lukituskielekkeet
- Kehikko ja sen kiinnityspisteet
- Ohjausjärjestelmä
- Jousitus ja sen kiinnityspisteet.

## **Toimenpiteet, jos ajoneuvo uppoaa**

Jos ajoneuvo uppoaa, se on kuljetettava mahdollisimman nopeasti valtuutetulle Can-Am Off-Road -jälleenmyyjälle.

### **TÄRKEÄÄ**

**Älä koskaan käynnistä moottoria, sillä ajoneuvon uppoaminen voi aiheuttaa vakavia vahinkoja, jos uudelleen käynnistämisessä ei noudateta oikeita toimenpiteitä.**

# VIRITÄ AJO-OLOSUHTEIDEN MUKAAN

## Jousituksen säätöohjeet

Ajoneuvosi käsiteltävyys ja sen ajomukavuus riippuu jousituksen säädöistä.

### VAROITUS

Jousituksen säätäminen saattaa vaikuttaa ajoneuvon käsiteltävyyteen. Käytä aina aikaa perehtyäksesi ajoneuvon käyttäytymiseen, kun olet muuttanut jotain jousituksen säätöä.

Jousituksen säätöjen valinta riippuu ajoneuvon painosta, kuljettajan henkilökohtaisista mieltymyksistä, ajonopeudesta ja maasto-olosuhteista.

Paras tapa oikeiden säätöjen löytämiseen on aloittaa tehdasasetuksista ja sen jälkeen muuttaa vain yhtä säätöä kerrallaan.

Etu- ja takajousituksen säädöt vaikuttavat toisiinsa. Saattaa olla tarpeen esimerkiksi säätää takaiskunvaimentimet uudelleen etuiskunvaimentimien säädön jälkeen.

Koeaja ajoneuvo säädön yhteydessä aina samoissa olosuhteissa: sama reitti, ajonopeus, kuorma jne. Muuta yhtä säätöä ja koeaja sitten uudelleen. Etene järjestelmällisesti, kunnes olet tyytyväinen.

## Jousitussäätöjen tehdasasetukset

Etujousituksen tehdasasetukset – jousen esijännitys	
Malli	Tehdasasetukset
Maverick Trail	Säätönokan asento 1 (pehmeä)
Maverick Sport	60 mm

## Takajousituksen tehdasasetukset – jousen esijännitys

Malli	Tehdasasetukset
Maverick Trail	Säätönokan asento 1 (pehmeä)
Maverick Sport	63 mm

## Jousituksen säätäminen

### Jousen esikuormituksen säätö

Seuraavassa on suuntaa antavia ohjeita jousituksen hienosäätöön. Käytä työkalusarjassa mukana olevaa jousituksen säätötyökälua.

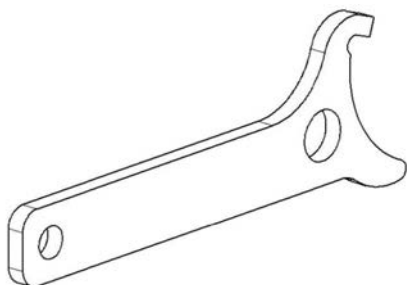

Jousen esikuormitus vaikuttaa ajoneuvon maavaraan.

Lyhennä joustaa jäykempää ajoa ja epätasaista, rankkaa reittiä varten tai perävaunun vetämistä varten.

Pidennä jousia pehmeämpää ajoa ja tasaisia ajo-olosuhteita varten.

### TÄRKEÄÄ:

Tehdasasetukset sopivat lähes kaikkiin olosuhteisiin. Ota huomioon, että suurempi maavara voi vaikuttaa ajoneuvon käsittelyyn.

### ⚠ VAROITUS

Jousen pituuden on oltava sama oikealla ja vasemmalla puolella. Älä koskaan säädä vain yhtä iskunvaimenninta. Epätasainen säätö voi hankaloittaa käsiteltävyyttä ja aiheuttaa vakauden menetyksen sekä johtaa onnettomuuteen.

Nosta ajoneuvoa jousen esikuormituksen säätämiseksi.

### Iskunvaimennin säätönokalla

Säädä kääntämällä säätönokkaa.

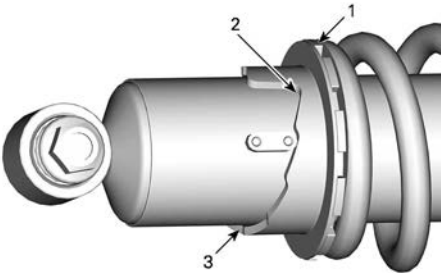

1. Käännä säätönokkaa
2. Pehmeämpi säätö
3. Jäykkä säätö

### Iskunvaimennin säätörengas

Säädä jousen esikuormitusta kääntämällä säätörengkaita.

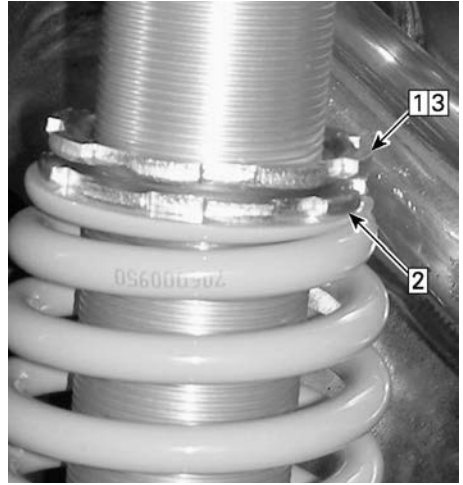

1. Löysää yläpään lukkorengas
2. Käännä säätörengasta tarvittava määrä
3. Kiristä yläpään lukkorengas kiinni

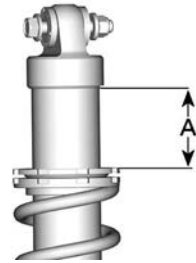

1. Mitattava etäisyys

### DPS-toiminto

DPS tulee sanoista Dynamic Power Steering (sähköinen ohjaustehostin), mikä tarkoittaa dynaamista ohjaustehostintia. Järjestelmä on tietokoneohjattu ja sen tehostusvoima säätyy sähkömoottorin avulla sen mukaan, kuinka paljon ohjaustehoa kuljettaja missäkin tilanteessa tarvitsee.



# MOOTTORIKELKAN KULJETUS

Kun otat yhteyttä kuljetuspalveluun, muista varmistaa, että heillä on tasa-pohjainen peräkärri (vaakapohjainen) sekä lastaussilta tai nostosilta ajoneuvon turvallista nostamista varten sekä kiinnitysliinat kiinnittämistä varten. Varmista, että ajoneuvo kuljetetaan asianmukaisesti tässä osassa kuvatujen ohjeiden mukaisesti.

## TÄRKEÄÄ

Älä hinaa tätä ajoneuvoa — hinaaminen voi vakavasti vaurioittaa ajoneuvon vetojärjestelmää.

## TÄRKEÄÄ

Vältä ajoneuvon kiinnittämistä ketjuilla – ne saattavat vahingoittaa pintaa tai muoviosia.

## VAROITUS

Vakavien vammojen tai kuoleman sekä tärkeiden osien vaurioiden välttämiseksi:

- Älä koskaan kiinnitä ajoneuvoa vinssin vaijerilla/köydellä perävaunuun kuljetuksen ajaksi.
- Älä koskaan aja, jos vinssin vaijeri/köysi on kiinnitetty kuorma- tai toiseen ajoneuvoon.
- Käytä vinssiä vain lumeen, liejuun yms. juuttuneen ajoneuvon auttamiseen.
- Lue aina vinssin valmistajan ohjeet ennen kuormien vetämistä.

## VAROITUS

Varmista, että ajoneuvon sisällä ei ole irtonaisia esineitä ajoneuvon kuljetuksen aikana.

## VAROITUS

Kuljeta ajoneuvoa aina ajosuunta eteenpäin välttääksesi vaurioit-  
masta tuulilasia tai muita kompo-  
nentteja. Osia saattaa irrota  
kuljetuksen aikana.

## VAROITUS

Ennen kuin yrität nostaa ajoneu-  
von kuljetusalustalle tai perävaunuun, varmista, että noudatat seuraavia varotoimia.

## Varotoimet

Kuljetusväli ne	Kuljetusvälineen (alusta, perävaunu tai lava) mitoituksen ja kantokyvyn on oltava riittävä ajoneuvon turvalliseen kuljetukseen.
Vetävä ajoneuvo	Älä ylitä vetävän ajoneuvon vetokyvyn ja teknisten tietojen rajoja. Varmista, että perävaunu tai kuljetusalusta on kiinnitetty kunnolla vetävän ajoneuvon vetolaitteeseen.
Näkyvyys	Varmista, että näkyvyys on hyvä koko operaation ajan.
Maasto	Vetävän ajoneuvon ja perävaunun on oltava tasaisella pinnalla. Estä vetävän ajoneuvon ja perävaunun liikkeet pyöräkiiloilla.

Varotoimet	
Rampit	Käytä tarkoitukseen soveltuvia rampeja, ja kiinnitä rampit perävaunuun tai alustaan. Vältä teräsrampeja.
Sivulliset	Varmista aina, että sivulliset eivät ole ajoneuvon tai perävaunuvarustuksen lähellä, kun ajoneuvoa siirretään kyytiin.

## Nousu perävaunuun ajoneuvon omalla voimalla

Jos ajoneuvo pystyy nousemaan kyytiin omalla voimallaan, toimi seuraavasti:

1. Käytä suojavarusteita.
2. Kiinnitä turvavyö
3. Käytä vain hidasta nopeusaluetta (jos varusteena).
4. Jos ajoneuvossa on valinnainen neliveto, käytä sitä.
5. Istu aina paikallasi ajamisen aikana.
6. Varmista, että ajoneuvo kohdistuu oikein raiteille tai alustalle.
7. Aloita lähestyminen riittävän kaukaa, jotta saat ajoneuvon suuntautumaan suorassa linjassa rampeille. Älä koskaan yritä muuttaa suuntaa lähestyessäsi rampeja. Saapuessasi rampeille takapyörät eivät ehkä osu kohdilleen ja ajoneuvo saattaa pudota.
8. Aja etupyörät hitaasti rampeille varmistaaksesi, että ajoneuvo on oikein suunnattu.
9. Peruuta ajoneuvo, varmista vielä rampin turvallinen kiinnitys ja aja sitten eteenpäin riittävällä nopeudella.
10. Aja ajoneuvo varovasti kuljetusalan tai perävaunun kyytiin. Aja

riittävällä nousunopeudella ilman pyörien luistamista tai äkillistä kiihdytystä. Vältä kiihdyttämistä rampeilla, jotta rampit eivät pääse liikkumaan.

11. Jos perävaunussa on kallistus eteenpäin, anna ajoneuvon vain rullata kiihdyttämättä.
12. Kun ajoneuvo on noussut kyytiin, aseta vaihdevipu pysäköintiasentoon (P). Kytke jarrun lukko päälle (jos varusteena).

Jos ajoneuvo ei pysty liikkumaan omalla voimallaan tai on riski, että kyytiinnousu menee pitkäksi, tai jokin vaaratekijä estää ajoneuvon oman voiman turvallisen käytön, käytä vinssiä:

## Ajoneuvon vetäminen perävaunuun vinssin avulla

Jos ajoneuvo ei pysty nousemaan kyytiin omalla voimallaan, toimi seuraavasti:

⚠ VAROITUS
<b>Pyydä toinen henkilö avustajaksi. Toisen on oltava ajoneuvossa käyttämässä ohjauslaitteita, jarruja ja vinssin katkaisinta, ja toinen valvoo ympäristöä ja toiminnan turvallisuutta.</b>

⚠ VAROITUS
<b>Varmista, että vinssin koukku voidaan kiinnittää turvallisesti asianmukaiseen kiinnityspisteeseen. Käytä asianmukaista tukilaitteistoa.</b>

## TÄRKEÄÄ:

Jos ajoneuvo voidaan käynnistää turvallisesti, anna moottorin käydä joutokäyntiä vinssauksen ajan, jotta akku ei tyhjenisi.

1. Siirrä vaihdevipu VAPAALLE (N).

2. Jos ajoneuvo on varustettu vinssillä, hinaa se vinssin avulla kuljetusalustalle.
3. Jos ajoneuvoa ei ole varustettu vinssillä, menettele seuraavasti:
  1. Kiinnitä hihna etuspuskurin alempaan ankkuriin.
  2. Kiinnitä hihna hinaavan ajoneuvon vinssivaijeriin.
  3. Vedä ajoneuvo peräkärroyyn vinssin avulla.
4. Aseta vaihdevipu pysäköintiasentoon (P). Kytke jarrun lukko päälle (jos varusteena).

## Ajoneuvon kiinnitys kuljetusta varten

### ⚠ VAROITUS

Älä koskaan käytä vinssiä ajoneuvon varmistamiseksi kuljetuksen aikana.

1. Irrota avain ajoneuvosta.
2. Kiinnitä ajoneuvo takaa molemmilta puolilta kiertämällä hihna jousituksen tukivarren ympärille mahdollisimman lähelle pyörää.
3. Kiinnitä ajoneuvo edestä molemmilta puolilta kiertämällä hihna jousituksen alatukivarren ympärille mahdollisimman lähelle pyörää.

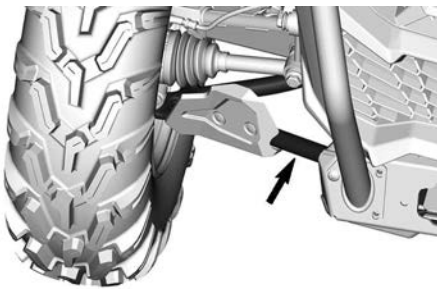

4. Kiinnitä takarenkaat hinaushihnoilla.
5. Kiinnitä takajousituksen kiinnityshihna lujasti peräkärroyyn takaosaan molemmin puolin hammastetulla lukolla (räikkälukolla).

6. Varmista, että sekä etupyörät että takapyörä on lujasti kiinnitetty peräkärroyyn.

## Ajoneuvon poistaminen perävaunusta

### ⚠ VAROITUS

Ajoneuvo on saattanut liikkua kuljetuksen aikana. Ennen kuin jatkat, varmista, että ajoneuvo on oikeassa asennossa rampeihin nähden.

### ⚠ VAROITUS

Näkyvyys on heikko, kun ajoneuvoa peruutetaan perävaunun kyydistä. Pyydä toinen henkilö avustajaksi valvomaan, että ajoneuvo on oikeassa suunnassa ja toiminta sujuu turvallisesti.

# AJONEUVON NOSTAMINEN JA TUKEMINEN

## Ajoneuvon etuosa

1. Aseta ajoneuvo tasaiseen paikkaan, joka ei ole liukas.
2. Varmista, että vaihdevipu on asetettu PARK(KI)-asentoon.
3. Laita hydraulitunkki etupohjapanssarin alle.
4. Nosta ajoneuvon etuosa ja asenna tunkki runko-osan molemmille puolille.

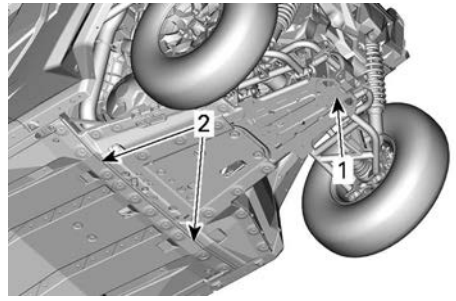

1. Nostokohta pohjapanssarin alla
2. Runko-osa, jonka alle telineet asennetaan
6. Laske hydraulitunkki ja varmista, että ajoneuvo on turvallisesti molempien tunkkien päällä.

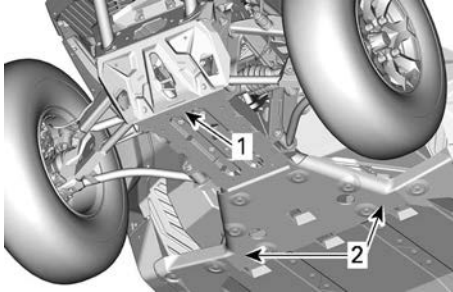

1. Ajoneuvon etupää
2. Runko-osa
5. Laske hydraulitunkki ja varmista, että ajoneuvo on turvallisesti molempien tunkkien päällä.

## Ajoneuvon takaosa

1. Aseta ajoneuvo tasaiseen paikkaan, joka ei ole liukas.
2. Kytke 4-veto päälle.
3. Varmista, että vaihdevipu on asetettu PARK(KI)-asentoon.
4. Laita hydraulitunkki pohjapanssarin alle.
5. Nosta ajoneuvon takaosa ja laita tunkki runko-osaan molemmin puolin takarenkaan etupuolelle.

# HUOLTO

---

# HUOLTOTAULUKKO

Ajoneuvosi huoltaminen on erittäin tärkeää, jotta se pysyy turvallisessa toimintakunnossa. Ajoneuvo on huollettava huoltotaulukon mukaisesti.

Asianmukainen huolto on omistajan vastuulla. Takuuvaade voidaan hylätä, jos omistaja tai käyttäjä on mm. aiheuttanut ongelman sopimattomalla kunnossapidolla tai käytöllä.

Suorita määräaikaisten tarkastukset ja noudata huoltotaulukkoa. **Huoltotaulukko ei mitätöi käyttöä edeltävää tarkastusta.**

Vikakoodien vahvistamista suositellaan huollon ensimmäisessä vaiheessa.

## VAROITUS

**Jos ajoneuvon asianmukainen ja huoltotaulukon mukainen huolto laiminlyödään, ajoneuvon käyttö ei välttämättä ole turvallista.**

## EPA-säännökset – Kanadan ja USA:n ajoneuvot

**Korjaamo tai omistajan valitsema henkilö voi huoltaa, vaihtaa tai korjata päästöjenrajoituslaitteita ja -järjestelmiä.** Nämä ohjeet eivät edellytä BRP:n tai valtuutettujen Can-Am Off-Road -jälleenmyyjien komponentteja tai huoltoa.

Vaikka valtuutetulla Can-Am Off-Road -jälleenmyyjällä on laaja tekninen osaaminen ja työkalut ajoneuvon huoltoon, päästöjä koskeva takuu ei edellytä valtuutetun Can-Am Off-Road -jälleenmyyjän tai muun sellaisen yrityksen palvelujen käyttöä, joka toimii yhteistyössä BRP:n kanssa.

Asianmukainen huolto on omistajan vastuulla. Takuuvaade voidaan hylätä, jos omistaja tai käyttäjä on mm. aiheuttanut ongelman sopimattomalla kunnossapidolla tai käytöllä.

Päästöjä koskevien takuuvaateiden kohdalla BRP rajoittaa vianmäärityksen ja päästöihin liittyvien osien korjauksen valtuutetuille Can-Am Off-Road -jälleenmyyjille. Lisätietoja löytyy kohdasta *USA:n EPA-päästöjä koskeva takuu osiossa Takuu.*

Sinun on noudatettava tämän käsikirjan polttoainetta koskevan osion polttoainevaatimuksia käsitteleviä ohjeita. Vaikka yli 10 tilavuusprosenttia etanolia sisältävää polttoainetta on helposti saatavana, USA:n EPA on kieltänyt sellaisen polttoaineen käytön tässä ajoneuvossa. Yli 10 tilavuusprosenttia etanolia sisältävän polttoaineen käyttö tällä moottorilla saattaa vaurioittaa päästöjenrajoitusjärjestelmää.

## Ilmansuodattimen huolto-ohjeet

Ilmansuodattimen huolto on suoritettava ajo-olosuhteista riippuen.

Ilmansuodattimen huoltovälejä on lyhennettävä lumessa, kuivalla hiekalla, maatai sorateillä tai vastaavissa olosuhteissa ajettaessa, joissa pöly- tai hiukkaspitoisuus on suuri.

Jos tällaisissa olosuhteissa ajetaan ryhmässä, ilmansuodatin on huollettava ja vaihdettava vielä useammin.

### **TÄRKEÄÄ:**

Sellaisiin olosuhteisiin on saatavissa lisävarustesuodattimia ja esisuodattimia. Kysy lisätietoja valtuutetulta Can-Am Off-road -jälleenmyyjältä.

## **Raskas käyttö**

Jos ajoneuvoa käytetään seuraavissa olosuhteissa, katso huoltotaulukon *Raskas käyttö* -kohtaa.

- Jos vedetään toistuvasti kuormia, jotka ovat yli 75 % enimmäiskapasiteetista.
  - Voimansiirtoon kohdistuva ylimääräinen rasitus lyhentää taseauspyörästöjen, vaihteiston/vetoaksien ja moottoriöljyn käyttöikää. Tämä lyhentää sisäisten komponenttien käyttöikää, jos niitä ei vaihdeta taajempaan.
- Ajo liiallisella nopeudella pitkiä aikoja kerrallaan.

Kaupallisten/työajoneuvojen ja vuokra-ajoneuvojen on myös käytettävä *erittäin raskaan käytön* huoltoaikataulua.

Keskivertoista käyttöä nopeampi ajo edellyttää taajempaa nesteiden ja kulutusosien vaihtoa kuin reittiajo, virkistyskäyttö tai satunnainen hyötykäyttö.

### ***Erittäin kylmät olosuhteet***

Ympäristössä, jonka lämpötila laskee alle  $-25\text{ °C}$  ( $-13\text{ °F}$ :n), usein käytettävän moottorin huoltovälejä on lyhennettävä.

Kylmässä lämpötilassa käytettävään polttomoottoriin kertyy kondensaatiota jokaisen käynnistyksen ja lämpenemisen yhteydessä.

Koska moottori käy pitkään käyttölämpötilaa kylmempänä, öljy alkaa laimeta vedellä ja bensiinijäämillä (vesipitoisuus kasvaa).

Moottorin tarvitsee saavuttaa käyttölämpötila, jotta kondenssivesi pääsee haihtumaan öljystä.

Jos päivittäiskäyttö (työ- tai huviajo) on jäljempänä mainitun kaltaista, BRP suosittelee voimakkaasti, että öljy vaihdetaan vähintään kerran kuukaudessa.

Huolto- ja ylläpitovälien lyhentämisparametrit:

- Moottori ei saavuta oikeaa käyttölämpötilaa normaalissa päivittäiskäytössä
- Toistuvien käynnistysten ja pysäytysten vuoksi käyttölämpötilaa ei saavuteta
- Lyhyt joutokäyntiaika
- Matalilla kierroksilla ajettavat lyhyet matkat, jolloin käyttölämpötilaa ei saavuteta.

### **TÄRKEÄÄ:**

BRP suosittelee vahvasti lohkolämmittimen asennusta nesteiden lämmittämiseksi, mikä auttaa myös pidentämään öljyn käyttöikää.

## Syvässä liejussa tai vedessä käyttö

Riippumatta siitä, onko ajoneuvo X mr -malli tai onko se varustettu jälkikäteen syvässä liejussa tai vedessä käyttöön, tällainen käyttö edellyttää taajempia huoltoja ja tarkastuksia, joilla varmistetaan mekaanisten komponenttien puhtaana pysyminen.

Jos ajat säännöllisessä syvässä liejussa tai vedessä, katso huoltotaulukon **Syvä lieju/vesi**-kohtaa.

Muista suorittaa joka käyttökerran jälkeen **Huolto syvässä liejussa tai vedessä ajon jälkeen**.

### Huolto syvässä liejussa tai vedessä ajon jälkeen

- Huuhtelee ajoneuvo ja sen komponentit makealla vedellä.
- Puhdista CVT-ilmansuodattimet.
- Tyhjennä CVT:n kotelo ja puhdista, jos siellä on vettä tai likaa.
- Tarkasta ja puhdista moottorin ilmansuodattimet ja moottorin ilmansuodatinkotelo.
- Puhdista jäähdytin.
- Tarkasta silmämääräisesti, onko ilmaletkuihin kertynyt vettä (polttoainesäiliö, vaihdelaatikko, etutasauspyörästö ja takatoisiopyörästö). Jos löydät vettä, vie ajoneuvo lähimmälle valtuutetulle Can-Am Off-road -jälleenmyyjälle, jotta hän tarkastaa ja huoltaa ilmaletkuihin liittyvät pääkomponentit.
- Puhdista etu- ja takaiskunvaimentimet estääksesi pölyn ja lian aiheuttamat tiivistevauriot.
- Puhdista vetoakselien haitarikumit ja voimansiirtoakselin kannattimet ja suojukset.

## Huoltotaulukko

Suorita asianmukaiset huollot taulukossa suositelluin väliajoin.

Huoltokaavion aikavälit perustuvat 3 tekijään:

- Kalenteriaika
- Ajotunnit
- Matkamittarin lukema.

Huoltoväli määritetään sen perusteella, mikä näistä täyttyy ensin.

Ajotapasi määrittävät tekijät, joita tässäkin tulee noudattaa. Esimerkki:

- Jos käytät ajoneuvoa joka toinen viikko reittiajossa kavereiden kanssa, huoltoväli määrittyy todennäköisesti **matkamittarin lukeam** perusteella.
- Jos käytät ajoneuvoa harvoin vuoden aikana tai vain tietyissä tilanteissa (mettästy, leirintä), huoltoväli määrittyy todennäköisesti **kalenteriajan** perusteella.
- Jos käytät ajoneuvoa päivittäin/viikoittain pitkiä aikoja esimerkiksi maataloissa, huoltoväli määrittyy todennäköisesti **ajotuntien** perusteella.

**TÄRKEÄÄ:** Seuraavissa taulukoissa näkyy ensimmäisten 3 vuoden huoltotyöt. Vuorottele myöhempinä vuosina samaa huoltomallia.



## Säännöllisen huollon yleiskatsaus

Kalenterivuodet	Ajotunnit	Matkamittari	Tavallinen käyttö
1	200	3000 km:n (1900 mailin) välein	A
2	400	6000 km:n (3700 mailin) välein	A ja B
3	600	9000 km:n (5600 mailin) välein	A

## Erittäin raskaan käytön ja muta-/vesikäytön huollon yleiskatsaus

Kalenterivuodet	Ajotunnit	Matkamittari	Erittäin raskas käyttö ja syvä muta/vesi
0,5	100	1500 km:n (900 mailin) välein	A+
1	200	3000 km:n (1900 mailin) välein	A+ ja A
1,5	300	4500 km:n (2800 mailin) välein	A+
2	400	6000 km:n (3700 mailin) välein	A+ ja A ja B
2,5	500	7500 km:n (4700 mailin) välein	A+
3	600	9000 km:n (5600 mailin) välein	A+ ja A

<b>TAVALLINEN KÄYTTÖ</b>	<b>A</b>	<b>B</b>
<b>A = Säädä</b> <b>C = Puhdista</b> <b>I = Tarkasta</b> <b>L = Voitele</b> <b>R = Vaihda</b> <b>T = Momentti</b>	<b>Joka vuosi tai 200 tunti tai 3 000 km (1 900 mi)</b>	<b>Joka 2 vuosi tai 400 tunti tai 6 000 km (3 700 mi)</b>
<b>Ilman ja polttoaineen jakelu</b>		
Moottorin ilmansuodatin	<b>I, C tai R</b>	
Ilmansyöttöosat ja niiden toiminta (imukotelo, kaasulämpän runko, putket, kiristimet)*	<b>I, C</b>	
Polttoainejärjestelmän osat ja toiminta (polttoainesäiliön korkki, polttoainesäiliö, letkut, kiristimet, vuodot)*	<b>I</b>	
Polttoainepumpun paine		<b>I</b>
<b>Kori, runko ja lisävarusteet</b>		
Kehikon kiinnittimet	<b>T</b>	
Turvavyöt, kelauslaitteet, soljet ja lukituskiekkeet	<b>I, C</b>	
Vinssi	<b>I, C</b>	
Ovien salvat, saranat ja lukkosylinterit	<b>L, T</b>	
<b>Moottori ja jäähdytys</b>		
Moottoriöljy ja suodatin	<b>R</b>	
Venttiilivälitys (kalenteriajasta riippumatta)	<b>I, A</b> (V2-moottorit)	<b>I, A</b> (Yksisylinterimoottorit)
Sytytystulpat (kalenteriajasta riippumatta)		<b>R</b>
Moottorin tiivisteet	<b>I</b>	
Moottorin jäähdytysosat (jäähdytysnesteen väkevyys ja määrä, letkujen kunto, kiristimet, vuodot)*	<b>I, A</b>	
Moottorin jäähdytysneste	<b>R</b> Joka 5 vuosi tai 12 000 km (7 500 mi)	
Jäähdytin	<b>C</b>	
<b>Pakopäästöt</b>		
Polttoainesäiliön huohottimen suodatin (muut kuin EVAP-mallit)	<b>R</b>	
Kanisterin ilmauksen esisuodatin (CARB ja EVAP)		<b>R</b>
Pakoputkisto (tiivisteet, putket, äänenvaimentimen kunto, vuodot)	<b>I, C</b>	
Äänenvaimentimen kipinänsammutin	<b>I, C</b>	
Pakoputken ja äänenvaimentimen alueen roskat	<b>C</b>	
<b>Jarru</b>		
Jarrukomponentit ja niiden toiminta (jarrunesteen määrä, jarrupalat, -levyt, -satulat, -putket ja pääsylinteri)	<b>I, C, L, A</b>	
Jarruneste	<b>R</b> Joka 2 vuosi	

<b>TAVALLINEN KÄYTTÖ</b>	<b>A</b>	<b>B</b>
<b>A = Säädä</b> <b>C = Puhdista</b> <b>I = Tarkasta</b> <b>L = Voitele</b> <b>R = Vaihda</b> <b>T = Momentti</b>	<b>Joka vuosi tai 200 tunti tai 3 000 km (1 900 mi)</b>	<b>Joka 2 vuosi tai 400 tunti tai 6 000 km (3 700 mi)</b>
<b>Vetotapa</b>		
Vaihdelaatikon öljy	Vaihda ensimmäisten 3 000 km:n (1 900 mi) jälkeen ja 6 000 km:n (3 700 mi) jälkeen ja noudata säännöllistä aikataulua.	
Vaihdelaatikon öljy	<b>I, A</b>	<b>R</b>
Etutasauspyörästö-öljy	<b>I, A</b>	<b>R</b>
Takatoisipyörästön öljy (yksisylinterimoottori)	<b>I, A</b>	<b>R</b>
Renkaat (kuluminen, paine)	<b>I, A</b>	
Pyöränmutterit	<b>T</b>	
Beadlock-ruuvit (Jos varusteena)	<b>T</b>	
Ajokomponentit ja toiminto*	<b>I</b>	
<b>Ohjaimet</b>		
Vaihdevivun toiminta	<b>I, A</b>	
Kaasun toiminta	<b>I</b>	
<b>Portaaton voimansiirto (CVT)</b>		
CVT-komponentit ja toiminto*	<b>I, C, L</b>	
II-variaattorin liukumuovut (yksisylinterimoottorit)		<b>R</b>
<b>Sähkölaitteet</b>		
Akun liitokset ja kunto	<b>I, C</b>	
Moduulien vikakoodit ja soveltuvat ohjelmistopäivitykset	<b>I</b>	
Hallintalaitteiden, katkaisimien ja valojen toiminta*	<b>I</b>	
Ajoneuvon nopeusanturi (VSS) (yksisyl.moottorit)		<b>C</b>
<b>Ohjaus</b>		
Ohjauskomponentit ja toiminto*	<b>I</b>	
<b>Jousitus</b>		
Jousituskomponentit ja toiminto*	<b>I, C, L, T</b>	
Etujousituksen kiinnittimet	<b>T</b> Suositus 1500 km:n (900 mailin) välein	
Vakaajatangon holkit	<b>I, L</b> Suositus 1000 km:n (620 mi) välein	

\* Pyydä kattava lista suoritettavista huoltotoimista paikalliselta jälleenmyyjältä.

<b>ERITTÄIN RASKAS KÄYTTÖ</b> (mukaan lukien kaupallinen/työajoneuvo ja vuokra-ajoneuvo)	<b>A+</b>	<b>A</b>	<b>B</b>
<b>A = Säädä</b> <b>C = Puhdista</b> <b>I = Tarkasta</b> <b>L = Voitele</b> <b>R = Vaihda</b> <b>T = Momentti</b>	Joka 6 kuukausi tai 100 tunti tai 1 500 km (900 mi)	Joka vuosi tai 200 tunti tai 3 000 km (1 900 mi)	Joka 2 vuosi tai 400 tunti tai 6 000 km (3 700 mi)
<b>Ilman ja polttoaineen jakelu</b>			
Moottorin ilmansuodatin	<b>I, C</b>	<b>R</b>	
Ilmansyöttöosat ja niiden toiminta (imukotelo, kaasulämpörunko, putket, kiristimet)*	<b>I, C</b>		
Polttoainejärjestelmän osat ja toiminta (polttoainesäiliön korkki, polttoainesäiliö, letkut, kiristimet, vuodot)*		<b>I</b>	
Polttoainepumpun paine			<b>I</b>
<b>Kori, runko ja lisävarusteet</b>			
Kehikon kiinnittimet		<b>T</b>	
Turvavyöt, kelauslaitteet, soljet ja lukituskiekkeet		<b>I, C</b>	
Vinssi	<b>I, C</b>		
Ovien salvat, saranat ja lukkosylinterit		<b>L, T</b>	
<b>Moottori ja jäähdytys</b>			
Moottoriöljy ja suodatin	<b>R</b>		
Venttiilivälitys (kalenteriajasta riippumatta)		<b>I, A</b> (V2-moottorit)	<b>I, A</b> (Yksisylinteri moottorit)
Sytytystulpat (kalenteriajasta riippumatta)			<b>R</b>
Moottorin tiivisteet		<b>I</b>	
Moottorin jäähdytysosat (jäähdytysnesteen väkevyys ja määrä, letkujen kunto, kiristimet, vuodot)*		<b>I, A</b>	
Moottorin jäähdytysneste	<b>R</b> Joka 5 vuosi tai 12 000 km (7 500 mi)		
Jäähdytin		<b>C</b>	
<b>Pakopäästöt</b>			
Polttoainesäiliön huohottimen suodatin (muut kuin EVAP-mallit)		<b>R</b>	
Kanisterin ilmauksen esisuodatin (CARB ja EVAP)			<b>R</b>
Pakoputkisto (tiivisteet, putket, äänenvaimentimen kunto, vuodot)*		<b>I, C</b>	
Äänenvaimentimen kipinäsammutin	<b>C</b>		
Pakoputken ja äänenvaimentimen alueen roskat	<b>C</b>		
<b>Jarru</b>			
Jarrukomponentit ja niiden toiminta (jarrunesteen määrä, jarrupalat, -levyt, -satulat, -putket ja pääsylinteri)	<b>I, C, L, A</b>		
Jarruneste	<b>R</b> Joka 2 vuosi		

<b>ERITTÄIN RASKAS KÄYTTÖ</b> (mukaan lukien kaupallinen/työajoneuvo ja vuokra-ajoneuvo)	<b>A+</b>	<b>A</b>	<b>B</b>
<b>A = Säädä</b> <b>C = Puhdista</b> <b>I = Tarkasta</b> <b>L = Voitele</b> <b>R = Vaihda</b> <b>T = Momentti</b>	Joka 6 kuukausi tai 100 tunti tai 1 500 km (900 mi)	Joka vuosi tai 200 tunti tai 3 000 km (1 900 mi)	Joka 2 vuosi tai 400 tunti tai 6 000 km (3 700 mi)
<b>Vetotapa</b>			
Vaihteistoöljy ja suodatin	Vaihda ensimmäisten 1 500 km:n (900 mi) jälkeen ja 3 000 km:n (1 900 mi) jälkeen ja noudata säännöllistä aikataulua.		
Vaihteistoöljy ja suodatin	<b>I, A</b>	<b>R</b>	
Etutasauspyörästö-öljy	<b>I, A</b>	<b>R</b>	
Takatoisiopyörästön öljy (yksisylinterimoottori)	<b>I, A</b>	<b>R</b>	
Renkaat (kuluminen, paine)	<b>I, A</b>		
Pyöränmutterit	<b>T</b>		
Beadlock-ruuvit (Jos varusteena)		<b>T</b>	
Ajokomponentit ja toiminto*	<b>I</b>		
<b>Ohjaimet</b>			
Vaihdevivun toiminta		<b>I, A</b>	
Kaasun toiminta		<b>I</b>	
<b>Portaaton voimansiirto (CVT)</b>			
CVT-komponentit ja toiminto*		<b>I, C, L</b>	
II-variaattorin liukumuovut (yksisylinterimoottorit)		<b>R</b>	
<b>Sähkölaitteet</b>			
Akun liitokset ja kunto		<b>I, C</b>	
Moduulin vikakoodit ja soveltuvat ohjelmistopäivitykset		<b>I</b>	
Hallintalaitteiden, katkaisimien ja valojen toiminta*		<b>I</b>	
Ajoneuvon nopeusanturi (VSS) (yksisyl.moottorit)		<b>C</b>	
<b>Ohjaus</b>			
Ohjauskomponentit ja toiminto*	<b>I</b>		
<b>Jousitus</b>			
Jousituskomponentit ja toiminto*	<b>I, C, L</b>	<b>T</b>	
Etujousituksen kiinnittimet	<b>T</b> Suositus 1 500 km:n (900 mailin) välein		
Vakaajatangon holkit	<b>I, L</b> Suositus 1 000 km:n (620 mi) välein		

\* Pyydä kattava lista suoritettavista huoltotoimista paikalliselta jälleenmyyjältä.

<b>SYVÄ MUTA / VESI</b>	<b>A+</b>	<b>A</b>	<b>B</b>
<b>A = Säädä</b> <b>C = Puhdista</b> <b>I = Tarkasta</b> <b>L = Voitele</b> <b>R = Vaihda</b> <b>T = Momentti</b>	<b>Joka 6 kuukausi tai 100 tunti tai 1 500 km (900 mi)</b>	<b>Joka vuosi tai 200 tunti tai 3 000 km (1 900 mi)</b>	<b>Joka 2 vuosi tai 400 tunti tai 6 000 km (3 700 mi)</b>
<b>Ilman ja polttoaineen jakelu</b>			
Moottorin ilmansuodatin	<b>I, C</b>	<b>R</b>	
Ilmansyöttöosat ja niiden toiminta (imukotelo, kaasulämpörunko, putket, kiristimet)*	<b>I, C</b>		
Polttoainejärjestelmän osat ja toiminta (polttoainesäiliön korkki, polttoainesäiliö, letkut, kiristimet, vuodot)*		<b>I</b>	
Polttoainepumpun paine			<b>I</b>
<b>Kori ja alusta</b>			
Kehikon kiinnittimet		<b>T</b>	
Turvavyöt, kelauslaitteet, soljet ja lukituskiekkeet		<b>I, C</b>	
Vinssi	<b>I, C</b>		
Ovien salvat, saranat ja lukkosylinterit		<b>L, T</b>	
<b>Moottori ja jäähdytys</b>			
Moottoriöljy ja suodatin	<b>I, A</b>	<b>R</b>	
Venttiilivälitys (kalenteriajasta riippumatta)		<b>I, A</b> (V2-moottorit)	<b>I, A</b> (Yksisylinteri moottorit)
Sytytystulpat (kalenteriajasta riippumatta)			<b>R</b>
Moottorin tiivisteet		<b>I</b>	
Moottorin jäähdytysosat (jäähdytysnesteen väkevyys ja määrä, letkujen kunto, kiristimet, vuodot)*		<b>I, A</b>	
Jäähdytysneste	<b>R</b> Joka 5 vuosi tai 12 000 km (7 500 mi)		
Jäähdytin	<b>C</b>		
<b>Pakopäästöt</b>			
Polttoainesäiliön huohottimen suodatin (muut kuin EVAP-mallit)		<b>R</b>	
Kanisterin ilmauksen esisuodatin (CARB ja EVAP)			<b>R</b>
Pakoputkisto (tiivisteet, putket, äänenvaimentimen kunto, vuodot)*	<b>I, C</b>		
Äänenvaimentimen kipinänsammutin	<b>C</b>		
Pakoputken ja äänenvaimentimen alueen roskat	<b>C</b>		
<b>Jarru</b>			
Jarrukomponentit ja niiden toiminta (jarrunesteen määrä, jarrupalat, -levyt, -satulat, -putket ja pääsylinteri)	<b>I, C, L, A</b>		
Jarruneste	<b>R</b> Joka 2 vuosi		

<b>SYVÄ MUTA / VESI</b>	<b>A+</b>	<b>A</b>	<b>B</b>
<b>A = Säädä</b> <b>C = Puhdista</b> <b>I = Tarkasta</b> <b>L = Voitele</b> <b>R = Vaihda</b> <b>T = Momentti</b>	<b>Joka 6 kuukausi tai 100 tunti tai 1 500 km (900 mi)</b>	<b>Joka vuosi tai 200 tunti tai 3 000 km (1 900 mi)</b>	<b>Joka 2 vuosi tai 400 tunti tai 6 000 km (3 700 mi)</b>
<b>Vetotapa</b>			
Vaihteistoöljy ja suodatin	Vaihda ensimmäisten 1 500 km:n (900 mi) jälkeen ja 3 000 km:n (1 900 mi) jälkeen ja noudata säännöllistä aikataulua.		
Vaihteistoöljy ja suodatin	<b>I, A</b>		<b>R</b>
Etutasauspyörästö-öljy	<b>I, A</b>		<b>R</b>
Takatoisipyörästön öljy (yksisylinterimoottori)	<b>I, A</b>		<b>R</b>
Renkaat (kuluminen, paine)	<b>I, A</b>		
Pyöränmutterit	<b>T</b>		
Beadlock-ruuvit (Jos varusteena)		<b>T</b>	
Ajokomponentit ja toiminto*	<b>I</b>		
<b>Ohjaimet</b>			
Vaihdevivun toiminta		<b>I, A</b>	
Kaasun toiminta	<b>I</b>		
<b>Portaaton voimansiirto (CVT)</b>			
CVT-komponentit ja toiminto*		<b>I, C, L</b>	
II-variaattorin liukumuovut (yksisylinterimoottorit)		<b>R</b>	
<b>Sähkölaitteet</b>			
Akun liitokset ja kunto		<b>I, C</b>	
Moduulien vikakoodit ja soveltuvat ohjelmistopäivitykset		<b>I</b>	
Hallintalaitteiden, katkaisimien ja valojen toiminta*		<b>I</b>	
Ajoneuvon nopeusanturi (VSS) (yksisyl.moottorit)		<b>C</b>	
<b>Ohjaus</b>			
Ohjauskomponentit ja toiminto*	<b>I</b>		
<b>Jousitus</b>			
Jousituskomponentit ja toiminto*	<b>I, C, L</b>	<b>T</b>	
Etujousituksen kiinnittimet		<b>T</b> Suositus 1 500 km:n (900 mailin) välein	
Vakaajatangon holkit	<b>I, L</b> Suositus 1 000 km:n (620 mi) välein		

\* Pyydä kattava lista suoritettavista huoltotoimista paikalliselta jälleenmyyjältä.

# HUOLTOTOIMENPITEET

Tämä osa sisältää perushuoltotoimenpiteiden ohjeet.

Koska jotkin huoltotoimenpiteet ovat monimutkaisia, niiden suorittamiseen tarvitaan hyviä mekaanikkotaitoja.

Jollet tunne voivasi suorittaa näitä toimenpiteitä, ota yhteys Can-Am-maastuojaneuvojen jälleenmyyjään, korjaamoon tai valitsemaasi henkilöön.

## ⚠ VAROITUS

Ellei toisin todeta, moottori tulee pysäyttää ja avain tulee aina poistaa ennen minkään huollon suorittamista

## ⚠ VAROITUS

Mikäli joudutaan irrottamaan jokin lukituslaite (esim. kiinnitysnauha, itselukkiutuva kiinnike jne.), se on aina vaihdettava uuteen.

## Pääsy huollettaviin osiin

### *Etuhuoltokansi*

Avaa etuhuoltokansi vetämällä kahvaa eteenpäin.

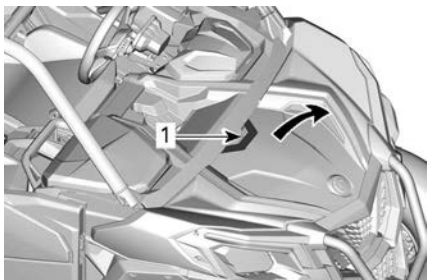

1. Kahva

On hyvin tärkeää noudattaa etuhuoltokannen sulkemisessa näitä vaiheita.

1. Etsi huoltokannen alla sijaitsevat kiinnikkeet.

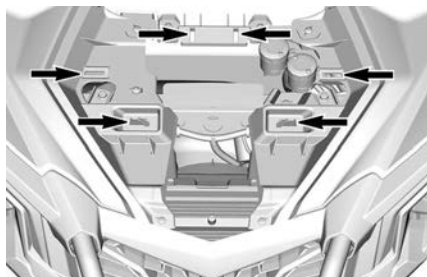

2. Kohdistusta BRP-logo kohdistustapin kanssa.

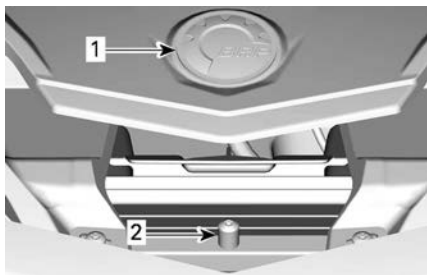

1. BRP-logo
2. Kohdistustappi

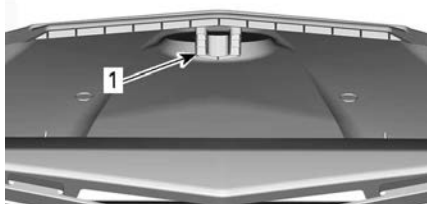

1. Kohdistusura huoltokannen alla
3. Liu'uta huoltokannen etureuna etulaudan alle.
4. Paina kansi alas ja varmista, että kaikki kielekkeet istuvat kunnolla.

### *Moottorin huoltokansi*

Moottorin huoltokannesta päästään käsiksi seuraaviin osiin:

- Moottoriöljyn öljynsuodatin
- Moottorin etusytytystulppa.

1. Irrota istuimet.
2. Irrota muoviniitit ja hakanen.
3. Irrota moottorin huoltokansi.



**TÄRKEÄÄ:**

Jos moottorin huoltokanteen on asennettu akustinen paneeli, sitä ei tarvitse irrottaa.

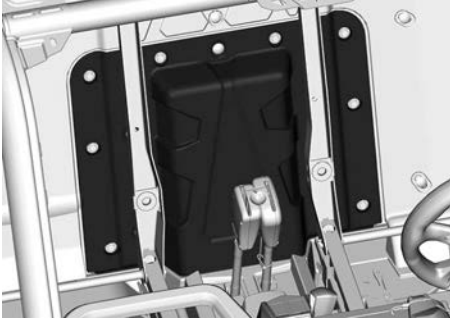

4. Asennus tapahtuu päinvastaisessa järjestyksessä kuin irrotus.

**Istuintyyny ja selkänoja**

1. Irrota istuintyyny nostamalla etureunaa ja vetämällä sitä eteenpäin.

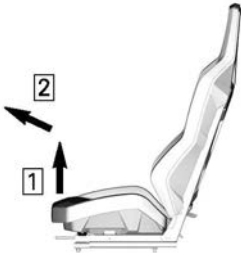

1. Nosta istuimen etuosaa  
2. Nosta eteenpäin  
2. Irrota selkänoja vetämällä alaosaa eteenpäin ja nostamalla ylös.

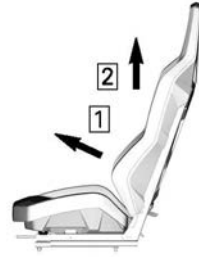

1. Nosta eteenpäin  
2. Nosta

**Takakorimoduuli**

Takakorimoduulin irrotus:

1. Irrota tavaralaatikon kiinnitysruuvit.

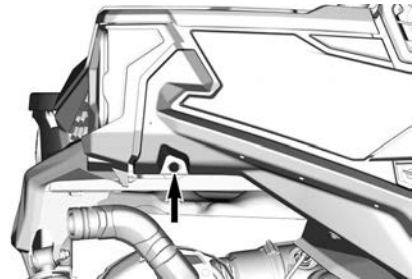
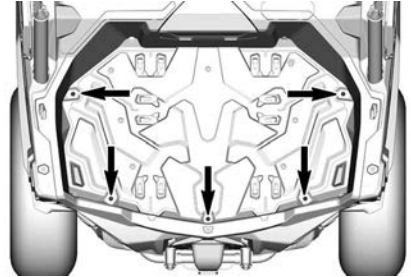

**OIKEA PUOLI ESITETTY, TOISTA SAMA VASEMMALLA PUOLELLA**

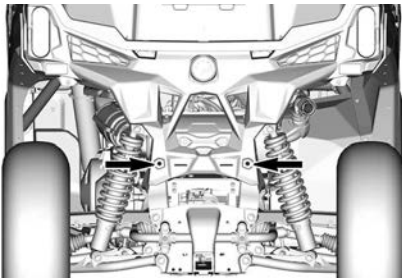

**TYYPILLINEN**

2. Poista oikealta puolelta ilmansuodattimen huoltokansi ja sivupaneeli.

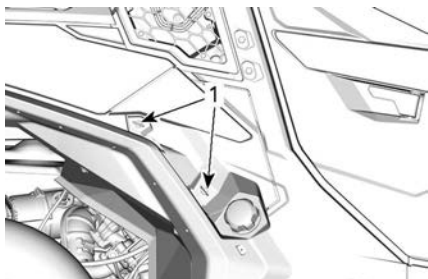

**TYYPILLINEN**

1. Neljänneskierroskiinnikkeet

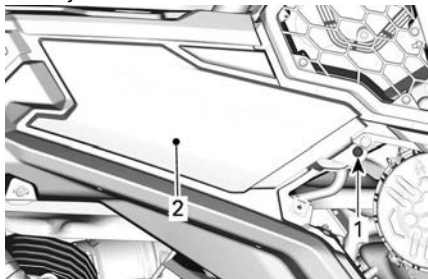

1. Muoviniitti

2. Sivupaneeli

3. Irrota sivupaneeli vasemmalta puolelta.

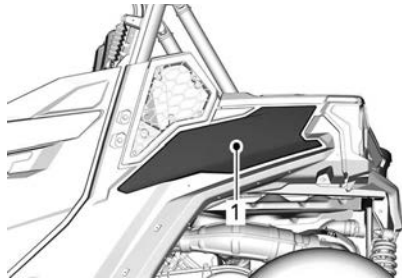

**TYYPILLINEN**

1. Sivupaneeli

4. Irrota takavalojen sähköliittimet molemmilta puolilta ja irrota kehyksen takajatkheet.

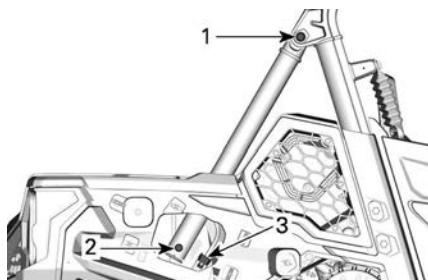

**TYYPILLINEN**

1. Kehikon jatkeen yläruuvi

2. Kehikon jatkeen alaruuvi

3. Sähköliitin

5. Nosta takakorimoduulia.

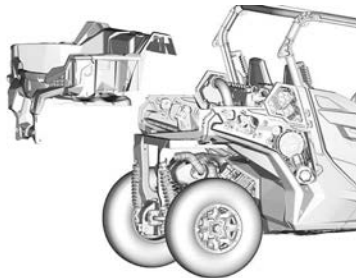

**TYYPILLINEN**

6. Kiristä asennuksessa kaikki ruuvit ohjettiukkuuteen.

Kiristysmomentti	
Tavaralaati kon kiinnitysruuvi	2,5 ± 0,5 Nm (22 ± 4 lbf-in)
Kehikon jatkeen yläruuvi	24,5 ± 3,5 Nm (18 ± 3 lbf-ft)
Kehikon jatkeen alaruuvi	

## Moottorin ilmansuodatin

### TÄRKEÄÄ

Älä koskaan muuntele ilmanottojärjestelmää. Muussa tapauksessa moottorin suorituskyky voi kärsiä tai voi aiheutua vaurioita. Moottori on kalibroitu toimimaan nimenomaan näillä komponenteilla.

### Moottorin ilmansuodattimen vaihto-ohjeet

Moottorin ilmansuodattimen tarkastus- ja vaihtoväli on mukautettava ajo-olosuhteisiin, sillä komponentti on tärkeä moottorin oikean suorituskyvyn ja kestävyyden kannalta.

Moottorin ilmansuodatin on tarkastettava ja vaihdettava useammin seuraavissa vaativissa ajo-olosuhteissa:

- Ajaminen kuivalla hiekalla.
- Ajaminen kuivan maa-aineksen peittämällä pinoilla.
- Ajaminen kuivilla sorateilla tai vastaavissa olosuhteissa.
- Ajaminen alueilla, joissa on paljon siemeniä tai viljelykasvien akanoita.
- Ajaminen rankoissa lumiolosuhteissa.

### TÄRKEÄÄ

Kun ajat pölyisissä olosuhteissa tai hiekalla, ilmakotelo on puhdistettava ennen jokaista ajokertaa.

### TÄRKEÄÄ:

Jos näissä olosuhteissa ajetaan ryhmänä, ilmansuodatin on huollettava useammin.

### Moottorin ilmansuodattimen poisto

Irrota sivuhuoltokansi kiertämällä neljänneskierroskiinnikkeet auki.

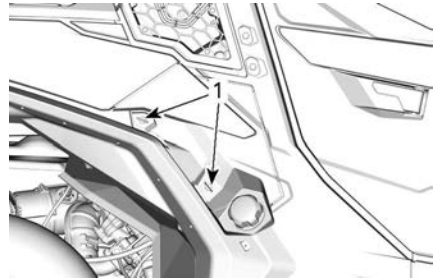

1. Neljänneskierroskiinnikkeet

Avaa ilmansuodattimen kansi ja poista ilmansuodatin.

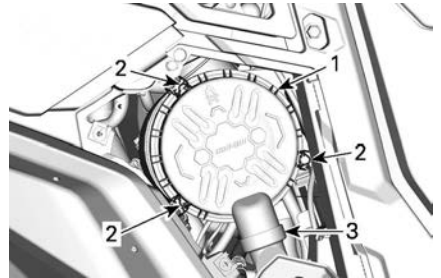

**TYYPILLINEN – AJONEUVON OIKEALLA PUOLELLA KUORMALAATIKON ALLA**

1. Ilmansuodattimen kansi
2. Salvat
3. Ohjausventtiili

Suodatin sopii poistoputkeen tiiviisti: alussa voi tuntua vastusta. Liikuta suodattimen päätä varovasti edestakaisin tiivisteiden rikkomiseksi ja vedä sitten ulospäin pyörivällä liikkeellä.

Varo kolhimasta suodatinta koteloa vasten.

### **Moottorin ilmansuodattimen puhdistus**

1. Tarkasta suodatin vuotojen varalta. Suodattimen puhtaalla puolella oleva pölyviiru on merkki tästä. Vaihda suodatin uuteen, jos se on vahingoittunut. Varmista, ettei ilma pääse vuotamaan mistään kohdasta ennen kuin asennat uuden suodattimen.
2. Puhdista moottorin ilmansuodatin naputtelemalla raskas pöly pois paperielementistä, jolloin lika ja pöly pääsee pois paperisuodattimesta.

#### **TÄRKEÄÄ**

**Ei ole suositeltavaa puhaltaa paineilmaa paperisuodattimeen, koska se saattaisi vaurioittaa paperikuituja ja huonontaa suodattimen suodatuskykyä pölyisessä ympäristössä. Jos moottorin ilmansuodatin on liian liikainen eikä sitä voida puhdistaa suositeltua toimenpidettä käytäen, se on vaihdettava.**

3. Pyyhi suodattimen tiivistepinta ja poistoputken sisäpuoli puhtaalla kostealla liinalla. Varmista, ettei poistoputken tiivistealueella ole mitään vaurioita.
4. Tarkasta ilmansuodatinkotelon puhtaus.

### **Ohjausventtiilin puhdistaminen**

Tarkasta ohjausventtiili silmämääräisesti ja puristamalla sitä.

#### **TÄRKEÄÄ**

**Varmista, että ohjausventtiili on joustava eikä se ole väärinpäin, vahingoittunut tai tukossa.**

### **Moottorin ilmansuodattimen asennus**

1. Työnnä suodatin varovasti paikalleen.
  1. Aseta se paikalleen käsin ja varmista, että se työntyy kokonaan ilmansuodattimen koteloon.
  2. Työnnä suodatinta kädellä sen ulkoreunasta, ei joustavasta keskiosasta.
2. Tarkasta ja puhdista huolellisesti kannen urassa oleva tiiviste. Vaihda vioittuneet osat.
3. Kiinnitä ilmansuodattimen kansi paikalleen salpojen avulla.



1. Ilmansuodattimen kansi
2. Salvat
3. Ohjausventtiili
4. Asenna ilmansuodattimen huoltokansi takaisin ja kierrä neljänneskierrosruuvi kiinni.

### **CVT:n (portaaton voimansiirto) ilmansuodatin**

#### **CVT:n ilmansuodattimen vaihto-ohjeet**

CVT:n ilmansuodattimen tarkastus- ja vaihtoväli on mukautettava ajo-olosuhteisiin, sillä komponentti on tärkeä moottorin oikean suorituskyvyn ja kestävyuden kannalta.

Seuraavissa vaikeissa ajo-oloissa täytyy lisätä tarkastus- ja vaihtotaajuutta:

- Ajaminen kuivalla hiekalla.

- Ajaminen kuivan maa-aineksen peittämällä pinnoilla.
- Ajaminen kuivilla sorateilla tai vastaavissa olosuhteissa.
- Ajaminen kuraisissa olosuhteissa.
- Ajaminen alueilla, joissa on paljon siemeniä tai viljelykasvien akanoita.
- Ajaminen rankoissa lumiolosuhteissa.

## TÄRKEÄÄ

**Kun ajat pölyisissä olosuhteissa tai hiekalla, ilmakotelo on puhdistettava ennen jokaista ajokertaa.**

### TÄRKEÄÄ:

Jos näissä olosuhteissa ajetaan ryhmänä, ilmansuodatin on huollettava useammin.

### CVT:n ilmansuodattimen irrotus

1. Irrota kiinnittimet

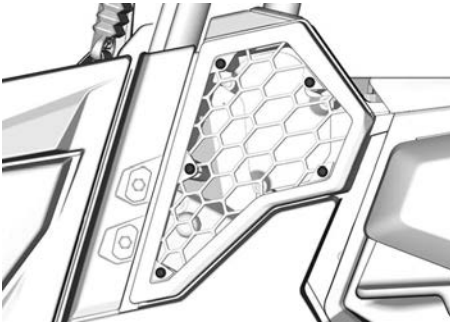

2. Irrota CVT:n ilmansuodatin.

### CVT:n ilmansuodattimen tarkastus ja puhdistus

1. Tarkasta suodatin ja vaihda se, jos se on vaurioitunut.
2. Irrota tiivisteet.
3. Puhdista suodatin ja tiivisteet miehdolla hanaveteen liuotetulla saippualla, huuhtelee sitten.
4. Ravista varoen ylimääräinen vesi suodattimesta ja tiivisteistä ja anna niiden kuivua huoneenlämmössä.

5. Puhdista CVT:n (portaaton voimansiirto) ilmansuodattimen ilmanottoputki pölynimurilla.

### CVT:n ilmansuodattimen asennus

1. Asenna tiivisteet CVT:n (portaaton voimansiirto) suodattimeen. Varmista, että tiivisteiden yläpäätkoskettavat toisiaan ja että alhaalla on rako, josta vesi pääsee vuotamaan.

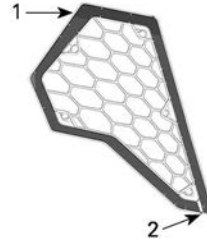

1. Tiivisteiden kosketus
2. Kärkiväli
2. Asenna CVT:n (portaaton voimansiirto) ilmansuodatin takaisin.

## Moottoriöljy

### Suosittelun moottoriöljy

Rotax®-moottorit on kehitetty ja testattu käyttäen XPS™-öljyä.

BRP suosittelee käyttämään aina sen omaa XPS-moottoriöljyä tai vastaavan tasoista öljyä.

Moottorille sopimattoman öljyn käytöstä aiheutuneet vahingot eivät kuulu BRP:n rajoitetun takuun piiriin.

1. Suositeltu XPS-moottoriöljy

Yleinen käyttötartitus	Osasynteettinen XPS 4T 5W40 -öljy
Kylmä sää	Synteettinen XPS 4T 0W40 -öljy
Lämmin sää	Synteettinen XPS 4T 10W50 -öljy

Jos suositeltua XPS-moottoriöljyä ei ole saatavilla:

- Käytä synteettistä SAE-nelitahtimoottoriöljyä, joka täyttää tai ylittää seuraavat voiteluaineluokitukset.
- Tarkista aina, että öljykanisterin API-merkinnässä on ainakin yksi mainituista kirjainyhdistelmistä.
  - API-luokitus SJ, SL, SM tai SN

### Yksisylinteriset moottorit

#### Moottoriöljyn pinnantason varmistus (yksisylinterinen)

**TÄRKEÄÄ**

**Moottorin käyttö asiaankuulumattomalla öljymäärällä voi vaurioittaa vakavasti moottoria.**

**TÄRKEÄÄ**

**Tarkasta öljymäärä moottorin ollessa kuuma.**

1. Käynnistä ja anna moottorin käydä tyhjäkäynnillä 60 sekuntia.
2. Pysäytä moottori.
3. Aseta ajoneuvo tasaiselle alustalle.
4. Puhdista mittatikun ympäriltä, jotta vältetään epäpuhtauksien putoaminen putkeen.

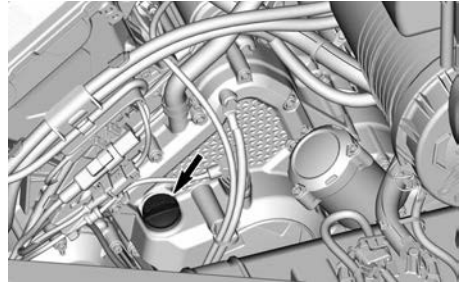

5. Ruuvaa mittatikku auki, poista tikku ja pyyhi se puhtaaksi.
6. Asenna mittatikku takaisin paikalleen ja kierrä se kokonaan perille.
7. Irrota mittatikku ja tarkasta pinnan öljyn taso. Sen pitäisi olla ylemmän merkin kohdalla tai lähellä sitä.



1. MIN.
2. MAKS.

Jos öljynpinta on merkkien välissä, asenna mittatikku takaisin.

Jos öljynpinta on alemman merkin alapuolella, lisää öljyä seuraavasti:

- Aseta suppilo mittatikkuputkeen.
- Lisää pieni määrä suositeltua öljyä ja tarkasta uudelleen öljyn pinnan taso.
- Jatka öljyn lisäämistä, kunnes öljynpinta on ylemmän merkin kohdalla.

**TÄRKEÄÄ**

**Älä täytä liikaa. Pyyhi kaikki roiskeet pois.**

#### Moottoriöljyn vaihtaminen

**TÄRKEÄÄ**

**Moottoriöljy ja suodatin on vaihdettava yhtä aikaa.**

Moottorin tulee olla lämmin öljyn ja öljynsuodattimen vaihdon aikana.

### ⚠ HUOMIO

**Moottoriöljy voi olla erittäin kuumaa. Odota, kunnes moottoriöljy on jäähtynyt lämpimäksi.**

1. Aseta ajoneuvo tasaiselle alustalle.
2. Puhdista mittatikun ympäristö.
3. Irrota mittatikku.
4. Aseta moottorin tyhjennystulpan alle sopiva astia.
5. Puhdista tyhjennystulpan ympäristö.
6. Ruuvaa tyhjennystulppa auki ja hävitä tiivisterengas.

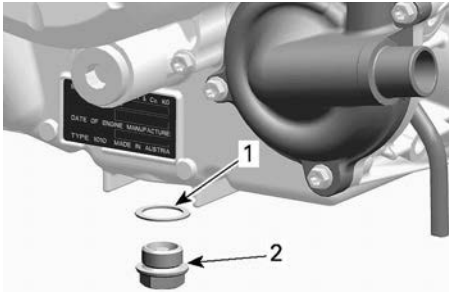

1. Tiivisterengas (poista)
2. Tyhjennystulppa
7. Anna öljyn valua kokonaan kammioista pois.
8. Puhdista tyhjennystulppa.
9. Asenna UUSI tyhjennystulpan tiivisterengas.

### TÄRKEÄÄ

**Älä koskaan käytä samaa tiivisterengasta toista kertaa. Vaihda se aina uuteen.**

10. Asenna tyhjennystulppa ja kiristä se suositeltuun kiristysmomenttiin.

#### Kiristysmomentti

Tyhjennystulppa	30 ±2 Nm (22 ±1 lbf-ft)
-----------------	----------------------------

11. Vaihda öljynsuodatin. Katso *Öljynsuodatin*.
12. Täytä öljyllä, katso *Suosittelut moottoriöljy*.

**TÄRKEÄÄ:** Katso moottorin öljytilavuus *Teknisistä tiedoista*.

13. Käynnistä moottori ja jätä joutokäynnille vähintään 60 sekunniksi.
14. Pysäytä moottori.
15. Tarkista öljytaso heti, katso *Moottorin öljytason tarkistus*.
16. Lisää tarvittaessa.
17. Varmista, että öljynsuodattimen ja tyhjennystulpan alueet eivät vuoda.
18. Hävitä öljy ja suodatin paikallisten ympäristömääräysten mukaisesti.

### Kaksisynteriset moottorit

#### Moottorin öljytason tarkastus (V2)

### TÄRKEÄÄ

**Moottorin käyttö asiaankuuluttomalla öljymäärällä voi vaurioittaa vakavasti moottoria.**

### TÄRKEÄÄ

**Tarkasta öljymäärä moottorin ollessa kylmä.**

1. Aseta ajoneuvo tasaiselle alustalle.
2. Puhdista mittatikun ympäriältä, jotta vältetään epäpuhtauksien putoaminen putkeen.

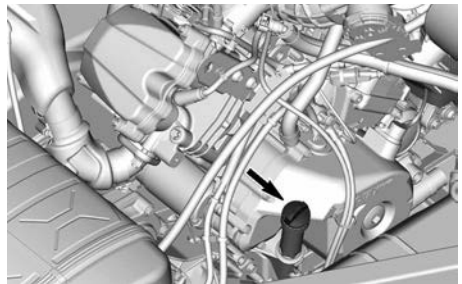

- Ruuvaa mittatikku auki, poista tikku ja pyyhi se puhtaaksi.
- Asenna mittatikku takaisin paikalleen ja kierrä se kokonaan perille.
- Irrota mittatikku ja tarkasta pinnan öljyn taso. Sen pitäisi olla ylemmän merkin kohdalla tai lähellä sitä.



- MIN.
- MAKS.

Jos öljynpinta on merkkien välissä, asenna mittatikku takaisin.

Jos öljynpinta on alemman merkin alapuolella, lisää öljyä seuraavasti:

- Aseta suppilo mittatikcuputkeen.
- Lisää pieni määrä suositeltua öljyä ja tarkasta uudelleen öljyn pinnan taso.
- Jatka öljyn lisäämistä, kunnes öljynpinta on ylemmän merkin kohdalla.

### TÄRKEÄÄ

Älä täytä liikaa. Pyyhi kaikki roiskeet pois.

### Moottoriöljyn vaihtaminen

### TÄRKEÄÄ

Moottoriöljy ja suodatin on vaihdettava yhtä aikaa.

Moottorin tulee olla lämmin öljyn ja öljynsuodattimen vaihdon aikana.

### ⚠ HUOMIO

Moottoriöljy voi olla erittäin kuumaa. Odotä, kunnes moottoriöljy on jäähtynyt lämpimäksi.

- Aseta ajoneuvo tasaiselle alustalle.

- Puhdista mittatikkun alue.
- Irrota mittatikku.
- Aseta moottorin tyhjennystulpan alle sopiva astia.
- Puhdista tyhjennystulpan ympäristö.
- Ruuvaa tyhjennystulppa auki ja hävitä tiivisterengas.

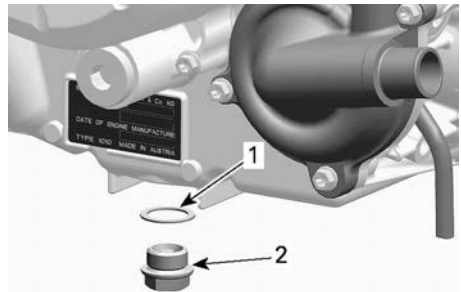

- Tiivisterengas (poista)
- Tyhjennystulppa
- Anna öljyn valua kokonaan kampiakammista pois.
- Puhdista magneettinen tyhjennystulppa metallihiukkasista ja jämistä.

**TÄRKEÄÄ:** Lian kerääntyminen viittaa moottorin sisäpuoliseen vikaan.

- Asenna UUSI tyhjennystulpan tiivisterengas.

### TÄRKEÄÄ

Älä koskaan käytä samaa tiivisterengasta toista kertaa. Vaihda se aina uuteen.

- Asenna tyhjennystulppa ja kiristä se suositeltuun kiristysmomenttiin.

### Kiristysmomentti

Tyhjennystulppa	30 ± 2 Nm (22 ± 1 lbf-ft)
-----------------	------------------------------

- Vaihda öljynsuodatin. Katso *Öljynsuodatin*.
- Täytä öljyllä, katso *Suosittelu moottoriöljy*.



**TÄRKEÄÄ:** Katso moottorin öljytilavuus *Teknisistä tiedoista*.

13. Käynnistä moottori ja anna käydä 60 sekunnin ajan joutokäynnillä.
14. Pysäytä moottori.
15. Tarkista öljytaso välittömästi, katso kohta *Moottorin öljytason tarkistus*.
16. Lisää tarvittaessa.
17. Varmista, että öljysuodattimen ja tyhjennystulpan alueet eivät vuoda.
18. Hävitä öljy ja suodatin paikallisten ympäristömääräysten mukaisesti.

## Öljysuodatin

### Yksisylinteriset moottorit

#### Öljysuodattimen irrotus

1. Puhdista öljysuodattimen alue.
2. Irrota öljysuodattimen kansi ja O-rengas.

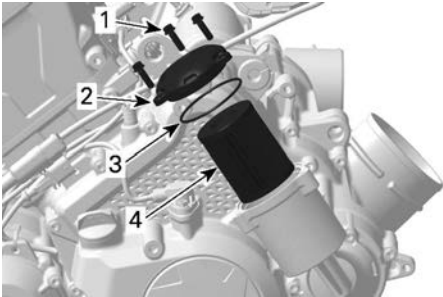

1. Öljysuodattimen ruuvi
  2. Öljysuodattimen kansi
  3. O-rengas
  4. Öljysuodatin
3. Irrota ja hävitä öljysuodatin.

#### Öljysuodattimen asennus

1. Tarkasta ja puhdista öljysuodattimen syöttö ja poistoalue liasta.

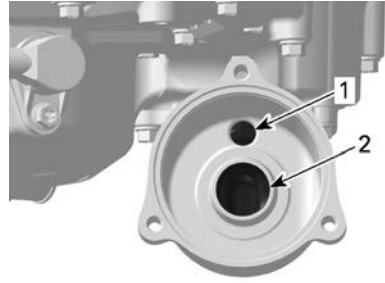

1. Syöttöaukko *öljypumpulta öljysuodattimeen*
2. Poistoaukko *moottorin öljynsyöttöjärjestelmään*
2. Kostuta UUSI O-rengas moottoriöljyllä ja laita öljysuodattimen kanteen.
3. Asenna uusi suodatin kanteen.
4. Levitä moottoriöljyä öljysuodattimen avoimessa päässä olevaan tiivisteeseen.

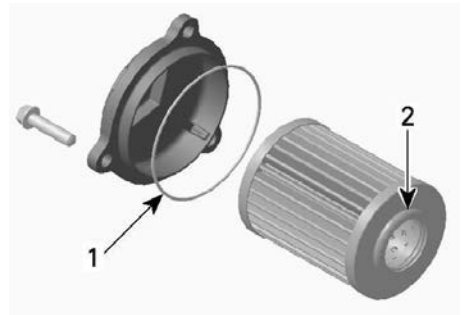

1. Öljyä ohuesti
2. Öljyä ohuesti

### TÄRKEÄÄ

**Varo, ettei O-rengas jää litistykseen asentaessasi suodatinta ja kanta.**

5. Asenna kansi öljysuodattimen koteloon.
6. Kiristä öljysuodattimen kannen ruuvit suositeltuun momenttiin.

### Kiristysmomentti

Öljynsuodattimen kannen ruuvit	10 ±1 Nm (89 ±9 lbf-in)
--------------------------------	----------------------------

7. Pyyhi moottorille mahdollisesti valunut öljy.

### Kaksisylinteriset moottorit

#### Öljynsuodattimen irrotus

1. Irrota moottorin huoltokansi.
2. Puhdista öljynsuodattimen alue.

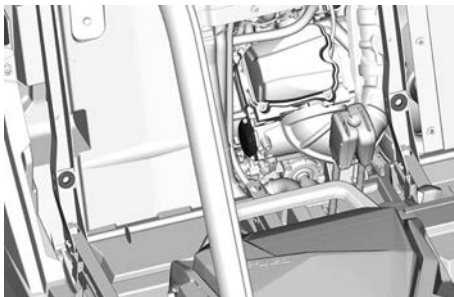

3. Irrota öljynsuodattimen kansi.
4. Irrota ja hävitä öljynsuodatin.

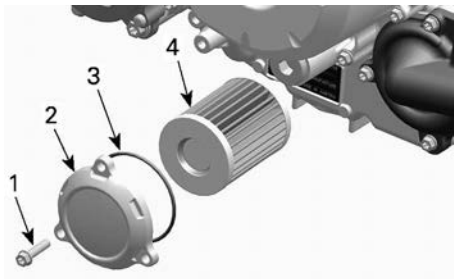

#### TYYPILLINEN

1. Öljynsuodattimen ruuvi
2. Öljynsuodattimen kansi
3. O-rengas
4. Öljynsuodatin

#### Öljynsuodattimen asennus

1. Tarkasta ja puhdista öljynsuodattimen syöttö ja poistoalue liasta.

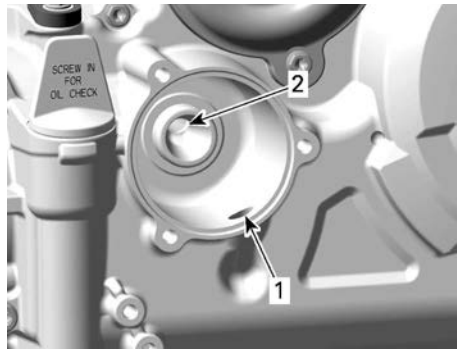

1. Syöttöaukko öljypumpulta öljynsuodattimeen
2. Poistoaukko moottorin öljynsyöttöjärjestelmään

2. Kostuta UUSI O-rengas moottoriöljyllä ja laita öljynsuodattimen kanteen.
3. Asenna uusi suodatin kanteen.
4. Levitä moottoriöljyä öljynsuodattimen avoimessa päässä olevaan tiivisteeseen.

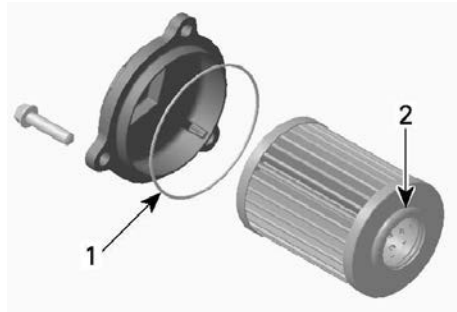

1. Öljyä ohuesti
2. Öljyä ohuesti

### TÄRKEÄÄ

**Varo, ettei O-rengas jää litistykseen asentaessasi suodatinta ja kantta.**

5. Asenna kansi moottoriin.
6. Kiristä öljynsuodattimen kannen ruuvit suositeltuun kiristysmomenttiin.

**Kiristysmomentti**

Öljynsuodattimen kannen ruuvit

10 ± 1 Nm  
(89 ± 9 lbf-in)

7. Pyyhi moottorille mahdollisesti va-  
lunut öljy.

**Jäähdytin****Jäähdyttimen tarkastus ja puhdistus**

Tarkasta ajoittain, että jäähdyttimen ympäristö on puhdas.

1. Jäähdyttimeen pääsemiseksi vedä säleikön alaosa ja laske se alas.

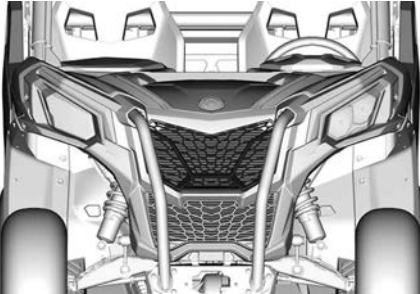

2. Tarkasta, ettei jäähdyttimessä ja letkuissa ole vuotoja tai muita vaurioita.  
3. Tarkasta jäähdyttimen lamellit. Niissä ei saa olla mutaa, likaa, lehtiä tai muita kerääntymiä, jotka voisivat estää jäähdytintä jäähdyttämästä kunnolla.

Käytä puutarhaletkua huuhtomiseen, jos sellainen on käytettävissä.

**⚠ HUOMIO**

**Älä koskaan puhdista kuumaa jäähdytintä käsin. Anna jäähdyttimen jäähtyä ennen puhdistamista.**

**TÄRKEÄÄ**

**Varo jäähdyttimen lamellien vahingoittamista puhdistuksen yhteydessä. Älä käytä mitään esinettä/työkalua, joka voisi vaurioittaa lamelleja. Käytä letkulla puhdistamisessa pelkästään pientä vedenpainetta. Älä koskaan käytä KORKEAPAINEPESURIA.**

**Moottorin jäähdytysneste****Suosittelut moottorin jäähdytysneste**

1. Suositeltu XPS-jäähdytysneste

**XPS pitkäikäinen esisekoitettu jäähdytysneste**

Vaihtoehtoinen tuote, tai jos XPS-tuotetta ei ole saatavana.

- Tislattun veden ja pakkasnesteen sekoitus (50 % tislattua vettä, 50 % pakkasnestettä)

**TÄRKEÄÄ**

**Käytä aina erityisesti alumiini-moottoreille tarkoitettua, korrosionestoainetta sisältävää etyleeniglykolipakkasnestettä.**

**Moottorin jäähdytysnestetason tarkastus****⚠ VAROITUS**

**Tarkasta jäähdytysnesteen pinnan taso moottorin ollessa kylmä.**

1. Aseta ajoneuvo tasaiselle alustalle.
2. Irrota jäähdytysnestesäiliön huoltokansi.

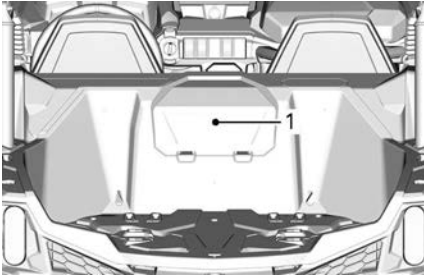

1. Jäähdytysnestesäiliön huoltokansi

**VAROITUS**

Älä polta itseäsi – älä irrota painekorkkia tai löysää jäähdytysnesteen tyhjennystulppaa, jos moottori on kuuma.

3. Varmista, että jäähdytysjärjestelmä on täytetty enimmäistasoon saakka.

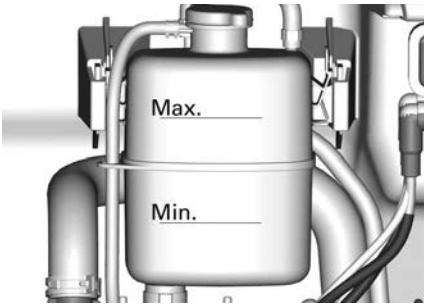

**Jäähdytysnesteen lisääminen**

1. Irrota jäähdytysnestesäiliön painekorkki.

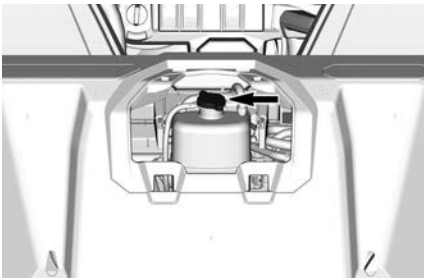

2. Lisää jäähdytysnestettä tarvittaessa. Käytä suppiloa, jotta nestettä ei loisku yli. **Älä täytä liikaa.**
3. Asenna painekorkki oikein jäähdytysnäiliöön.
4. Asenna jäähdytysnestesäiliön huoltokansi takaisin.

**TÄRKEÄÄ:**

Usein lisää jäähdytysnestettä tarvitseva jäähdytysjärjestelmä merkitsee vuotoja tai moottori ongelmia.

**Moottorin jäähdytysnesteen vaihto**

**VAROITUS**

Älä polta itseäsi – älä irrota painekorkkia tai löysää jäähdytysnesteen tyhjennystulppaa, jos moottori on kuuma.

1. Irrota jäähdytysjärjestelmän painekorkki.
2. Ruuvaa jäähdytysnesteen tyhjennystulppa osittain auki ja anna jäähdytysnesteen valua sopivaan astiaan.

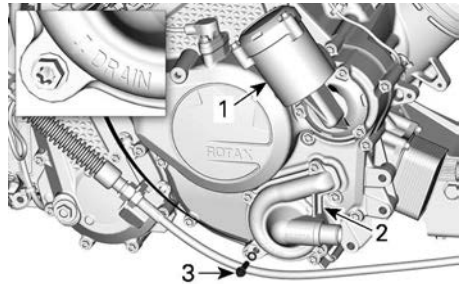

**YKSISYLINTERINEN MOOTTORI**

1. Öljynsuodattimen kotelo
2. Vesipumpun kansi
3. Jäähdytysnesteen tyhjennystulppa

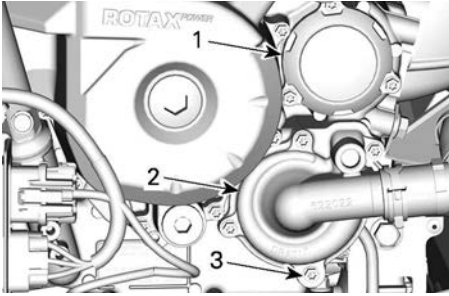

### V2-MOOTTORI

1. Öljynsuodattimen kansi
2. Vesipumpun kansi
3. Jäähdytysnesteen tyhjennystulppa
3. Irrota jäähdyttimen alaletku vesipumpun kannesta ja valuta jäljellä oleva jäähdytysneste sopivaan astiaan.
4. Kiristä jäähdytysnesteen tyhjennystulppa annettuun kiristysmomenttiin.

Kiristysmomentti	
Jäähdytysnesteen tyhjennystulppa	10 ±1 Nm (89 ±9 lbf-in)

5. Asenna jäähdyttimen letku takaisin.
6. Täytä jäähdytysjärjestelmä jäähdytysnesteellä, katso *Jäähdytysjärjestelmän ilmaaminen*.

### Jäähdytysjärjestelmän ilmaus

1. Irrota painekorkki.
2. Täytä jäähdytysjärjestelmä jäähdytysnestesäiliön enimmäistasoon saakka.

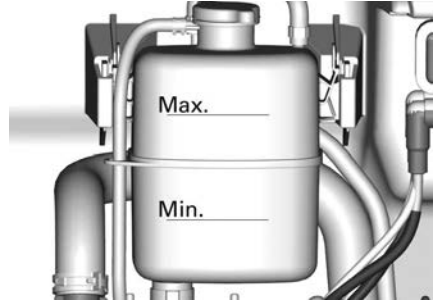

3. Asenna painekorkki takaisin paikoilleen.
4. Käytä moottoria tyhjäkäynnillä painekorkki **PAIKOILLAAN**, kunnes jäähdyttimen tuuletin aloittaa toisen jakson.
5. Sammuuta moottori ja anna sen jäähtyä.

### ⚠ VAROITUS

**Älä polta itseäsi – älä koske jäähdyttimen painekorkkiin moottorin ollessa kuuma.**

6. Kun moottori on jäähtynyt, irrota painekorkki ja lisää jäähdytysnestettä tarvittava määrä.
7. Asenna painekorkki takaisin paikoilleen.
8. Tarkasta jäähdytysnesteen määrä tätä toimenpidettä seuraavan ajokerran jälkeen. Lisää jäähdytysnestettä tarvittava määrä. Katso *Moottorin jäähdytysnestetaso tarkastus* tästä kappaleesta.

### Äänenvaimennin ja kipinäsuoja

*Tarkasta ja puhdista äänenvaimentimen kipinäsuoja*

### ⚠ HUOMIO

**Älä koskaan suorita tätä toimenpidettä heti sen jälkeen, kun moottori on käynyt, koska pakojärjestelmä on erittäin kuuma.**

1. Irrota pakoputken kiinnitysruuvit ja hävitä ne.

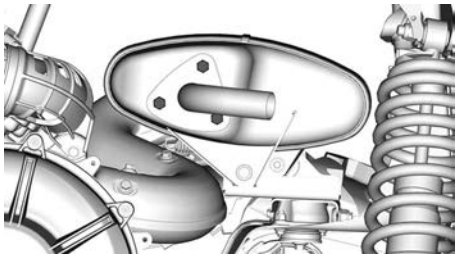

YKSISYLINTERINEN MOOTTORITYYPPI

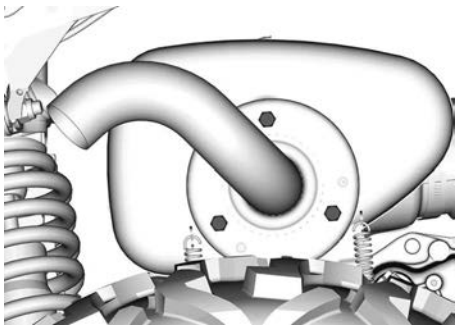

V2-MOOTTORITYYPPI

2. Irrota pakoputki, tiiviste (hävitä<sup>9</sup>) ja kipinäsuoja.

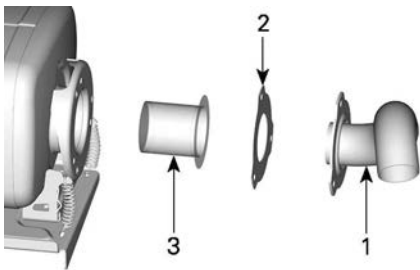

TYYPILLINEN

1. Pakoputki
2. Tiiviste (hävitä<sup>9</sup>)
3. Kipinäsuoja
3. Irrota kipinänsammuttimessa oleva karsta harjalla.

### TÄRKEÄÄ

Käytä pehmeää metallista harjaa ja vältä kipinäsuojan verkon vahingoittamista.

4. Tarkasta kipinäsuojan verkko vaurioiden varalta. Vaihda tarpeen mukaan.
5. Tarkasta kipinäsuojan kammio äänenvaimentimessa. Poista tarvittaessa kaikki lika.
6. Asenna äänenvaimentimen kipinäsuoja takaisin päinvastaisessa järjestyksessä kuin irrotit sen. Kiinnitä kuitenkin huomiota seuraaviin seikkoihin.

Kiristä ohjearvoon.

### Kiristysmomentti

Pakoputken kiinnitysruuvi	32 ± 2 Nm (24 ± 1 lbf-ft)
---------------------------	------------------------------

## Vaihteisto

### Suosittelava vaihdelaatikon öljy

#### Suosittelu XPS-vaihteistoöljy

Synteettinen vaihteistoöljy 75W140

#### Ellei saatavilla, niin vaihtoehtoisesti

75W 140 API GL-5 synteettinen vaihteistoöljy

### TÄRKEÄÄ:

XPS-öljy on suunniteltu erityisesti tämän vaihteiston vaativia käyttöolosuhteita varten. BRP suosittelee erityisesti käyttämään sen XPS-öljyä. Ellei synteettistä XPS-vaihteistoöljyä ole kuitenkaan saatavilla, käytä seuraavaa voiteluainetta:

### TÄRKEÄÄ

Älä käytä muun tyyppistä öljyä huoltojen yhteydessä.

## Yksisylinteriset moottorit

### Vaihteistoöljyn pinnantason varmistus (yksisylinterinen)

1. Irrota oikean takapyöräkotelon kautta jännitteensäätimen tuki rungosta ja siirrä se sivuun, jotta saat tilaa.

Pyörää ei tarvitse irrottaa, mutta sen irrotus antaa enemmän työskentelytilaa.

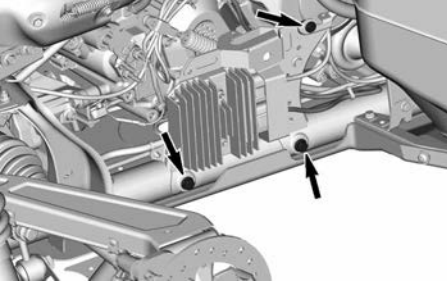

### JÄNNITTEENSÄÄTIMEN TUEN RUUVIT

2. Irrota vaihdelaatikon öljyn tason tulppa.

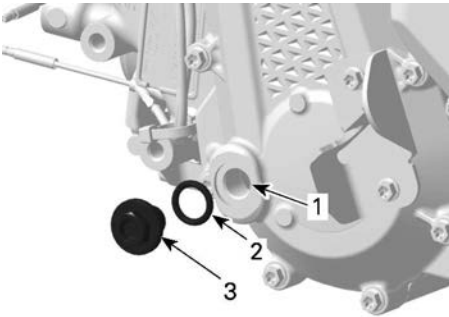

1. Öljypinnan reikä
2. O-rengas
3. Öljyn täyttötulppa
3. Tarkasta öljyn pinnan taso.

Öljypinnan olisi oltava öljypinnan reiän pohjan tasalla.

### TÄRKEÄÄ

Vaihdelaatikon käyttö asiaankuulumattomalla öljymäärällä voi vaurioittaa vakavasti vaihdelaatikkkoa.

4. Asenna öljyn täyttötulppa ja O-renkas. Kiristä tulppa ohjетиukkuuteen.

Kiristysmomentti	
Öljyn täyttötulppa	5 ±0,6 Nm (44 ±5 lbf-in)

### Vaihdelaatikon öljynvaihto

1. Käynnistä moottori ja käytä sitä lämmittääksesi vaihteiston öljyn.

**TÄRKEÄÄ:** Moottorin käyttäminen tyhjäkäynnillä ei riitä vaan vaihteistoa on käytettävä.

2. Aseta ajoneuvo tasaiselle alustalle.
3. Aseta vaihdelaatikon tyhjennystulpan alle sopiva astia.
4. Puhdista tyhjennystulpan alue.
5. Irrota tyhjennystulppa ja tiivistealuslevy. Hävitä tiivistealuslevy.

### ⚠ VAROITUS

Vaihdelaatikon öljy voi olla erittäin kuuma.

6. Irrota öljyn täyttötulppa ja O-rengas.

**TÄRKEÄÄ:** Päästä kaikki öljy virtaamaan pois vaihdelaatikkosta.

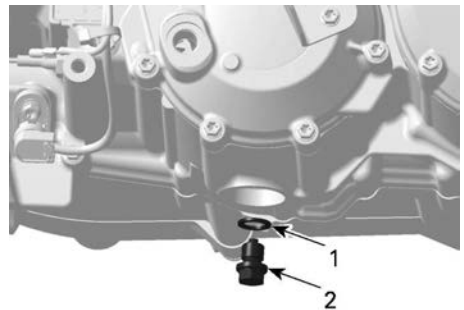

1. Tyhjennystulppa
2. Tiivisterengas

7. Puhdista tyhjennystulppa, huolehdi, ettei tulppaan jää likaa.

**TÄRKEÄÄ:** Liiallinen lika saattaa aiheuttaa ongelmia vaihdelaatikkoon.

8. Asenna tyhjennystulppa takaisin UUDEN tiivistealuslevyn kanssa.

Kirstysmomentti	
Tyhjennys tulppa	20 ±2 Nm (15 ±1 lbf-ft)

9. Irrota ajoneuvon nopeusanturi (VSS).



10. Puhdista VSS puhtaalla rätillä.  
11. Asenna VSS ja kiristä ruuvi ohjetuukkuuteen.

Kirstysmomentti	
VSS:n kiinnitysruuvi	10 ±1 Nm (89 ±9 lbf-in)

12. Lisää öljyä öljypinnan aukon kautta kunnes öljymäärän pinta saavuttaa öljypinnan aukon alareunan.

Kantavuus ja tilavuudet
0,5 l (0,53 qt (liq.,US))

13. Asenna öljyn tason tulppa ja sen O-rengas. Kiristä ohjearvoon.

Kirstysmomentti	
Öljyn täyttötulppa	5 ±0,6 Nm (44 ±5 lbf-in)

14. Pyyhi kaikki roiskeet pois.  
15. Hävitä öljy paikallisten ympäristömääräysten mukaisesti.

### Kaksisyylinteriset moottorit

#### Vaihdelaatikon öljytason tarkastus (V2)

1. Aseta ajoneuvo tasaiselle alustalle.
2. Valitse vaihteen asennoksi PARK (KI).
3. Puhdista mittatikun alue.
4. Irrota vaihdelaatikon öljymäärän mittatikku.

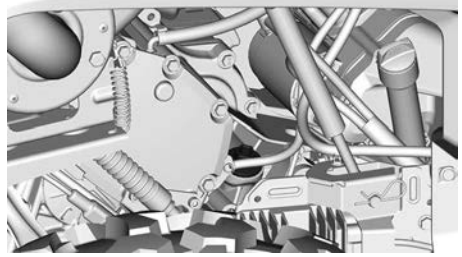

5. Pyyhi ja asenna mittatikku takaisin.
6. Irrota mittatikku uudelleen ja tarkasta öljymäärä. Sen pitäisi olla ylemmän merkin kohdalla tai lähellä sitä.



1. MIN
2. MAKS
3. Käyttöalue
7. Lisää öljyä (tarvittaessa):

1. Aseta suppilo mittatikcuputkeen.
2. Lisää pieni määrä suositeltua öljyä.
3. Tarkasta öljymäärä usein.
4. Toista edellä mainittua menetelmää, kunnes öljyn pinnan taso on mittatikun ylemmän merkin kohdalla.



**TÄRKEÄÄ**

Vaihdelaatikon käyttö asiaankuulumattomalla öljymäärällä voi vaurioittaa vakavasti vaihdelaatikkaa.

**TÄRKEÄÄ:**

Älä täytä liikaa. Pyyhi kaikki roiskeet pois.

8. Kiristä öljyn mittatikku paikoilleen huolellisesti.

**Vaihdelaatikon öljynvaihto**

1. Aseta ajoneuvo tasaiselle alustalle.
2. Puhdista seuraavat alueet.
  - Tyhjennystulpan alue

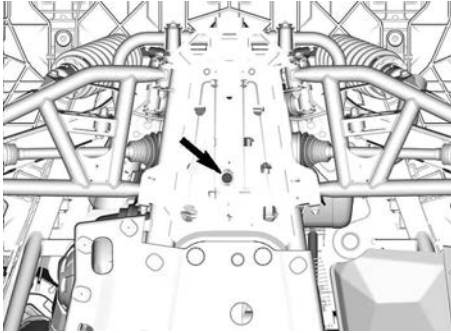

- Ajoneuvon nopeusanturin (VSS) alue

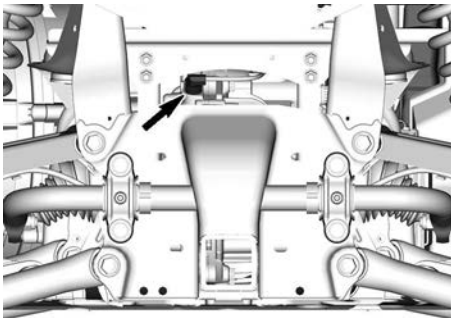

- Mittatikun alue.

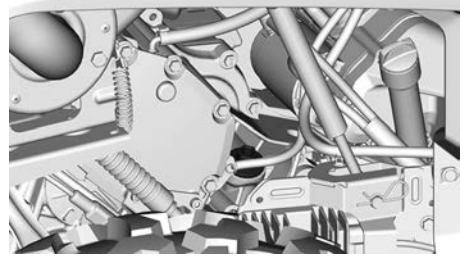

3. Aseta öljyn tyhjennystulpan alle sopiva astia.
4. Irrota mittatikku.
5. Irrota tyhjennystulppa.
6. Anna öljyn valua vaihdelaatikosta pois.
7. Puhdista tyhjennystulppa metallihiukkasista.
8. Aseta tyhjennystulppa paikalleen.

**Kiristysmomentti**

Tyhjennystulppa	20 ±2 Nm (15 ±1 lbf-ft)
-----------------	----------------------------

9. Irrota VSS ja puhdista se puhtaalla liinalla.



1. VSS:n ruuvi

2. VSS

10. Täytä vaihdelaatikko.

**TÄRKEÄÄ:** Öljypinnan olisi oltava öljypinnan reiän pohjan tasalla.

**TÄRKEÄÄ**

Käytä VAIN suositeltua öljytyyppiä.

- Asenna mittatikku takaisin.
- Voitele VSS:n O-rengas.

### Super Lube -rasva

- Asenna VSS.

#### Kiristysmomentti

VSS:n ruuvi	10 ± 1 Nm (89 ± 9 lbf-in)
-------------	------------------------------

- Pyysi kaikki roiskeet pois.

## Etutasauspyörästä

### Etutasauspyörästäön öljytason tarkistaminen

- Aseta ajoneuvo tasaiselle alustalle.
- Puhdista täyttötulpan alue ennen öljymäärän tarkistusta.

Tyhjennystulppa sijaitsee etutasauspyörästäön oikealla puolella.



**YKSISYLLINTERINEN MOOTTORI**

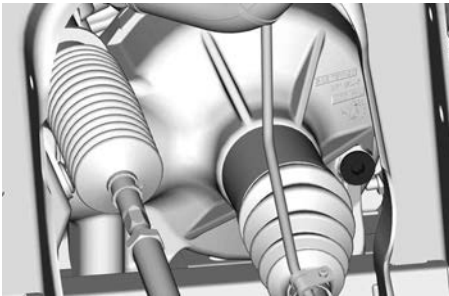

**V2-MOOTTORI**

- Irrota täyttötulppa.

- Tarkasta öljyn pinnan taso. Öljynpinnan pitää ulottua alareunaan.
- Kiinnitä öljyn täyttötulppa takaisin.

#### Kiristysmomentti

Täyttötulppa	16,5 ± 2,5 Nm (146 ± 22 lbf-in)
--------------	------------------------------------

### Suositteltu etutasauspyörästä-öljy

#### Suositteltu XPS etutasauspyörästäön öljy

Synteettinen vaihteistoöljy 75W90

#### Vaihtoehtoinen öljy, jos XPS-tuotetta ei ole saatavana

75W90 (API GL-5) synteettinen vaihteistoöljy

XPS-öljy on suunniteltu erityisesti tämän tasauspyörästäön vaativia käyttöolosuhteita varten. BRP suosittelee erityisesti käyttämään sen XPS-öljyä.

### TÄRKEÄÄ

**Älä käytä muun tyyppistä öljyä huoltojen yhteydessä.**

### Etutasauspyörästäön öljyn vaihto

- Aseta ajoneuvo tasaiselle alustalle.
- Aseta vaihde paikoitusasentoon.
- Puhdista tyhjennystulpan alue ajoneuvon alapuolelta käsin.

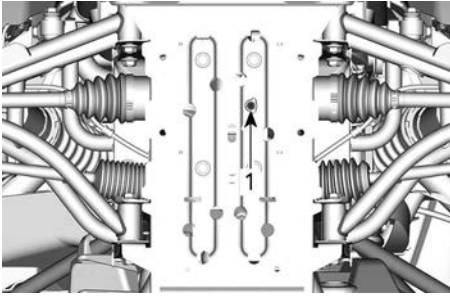

1. Tyhjennystulppa
4. Aseta takatasauspyörästäön alle sopiva tyhjennysastia.
5. Irrota tyhjennystulppa.
6. Ruuvaa täyttötulppa auki.

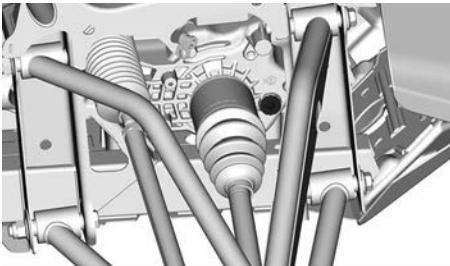

**YKSISYLINTERINEN MOOTTORI**

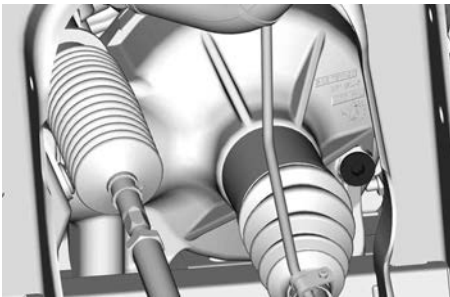

**V2-MOOTTORI**

7. Anna kaiken öljyn valua pois.
8. Asenna tyhjennystulppa.

Kiristysmomentti	
Tyhjennys tulppa	2,5 ±0,5 Nm (24 ±4 lbf-in)

9. Täytä tasauspyörästäön suositellulla öljyllä suorituskyvyn optimoimiseksi.

10. Katso tasauspyörästäön öljytilavuus *Teknisistä tiedoista*.
11. Kiinnitä öljytulppa takaisin paikalleen.

Kiristysmomentti	
Täyttötulppa	16,5 ±2,5 Nm (146 ±22 lbf-in)

## Takatoisiopyörästäön (vain yksisylinteriset mallit)

### Takatoisiopyörästäön öljytason varmistus

1. Aseta ajoneuvo tasaiselle alustalle.
2. Puhdista täyttötulpan alue ennen öljymäärän tarkistusta.



3. Irrota täyttötulppa.
4. Tarkasta öljyn pinnan taso. Öljypinnan pitää ulottua alareunaan.
5. Kiinnitä öljyn täyttötulppa takaisin.

Kiristysmomentti	
Täyttötulppa	16,5 ±2,5 Nm (146 ±22 lbf-in)

## Takatoisiopyörästäön suositeltu öljy

<b>Suosittelua XPS takatoisiopyörästäön öljy</b>
Synteettinen vaihteistoöljy 75W90
<b>Vaihtoehtoinen öljy, jos XPS-tuotetta ei ole saatavana</b>
75W90 (API GL-5) synteettinen vaihteistoöljy

### TÄRKEÄÄ:

XPS-öljy on suunniteltu erityisesti tämän vaihteiston vaatimia käyttöolosuhteita varten. BRP suosittelee erityisesti käyttämään sen XPS-öljyä. Ellei synteettistä XPS-vaihteistoöljyä ole kuitenkaan saatavilla, käytä seuraavaa voiteluainetta:

### TÄRKEÄÄ

**Älä käytä muun tyyppistä öljyä huoltojen yhteydessä.**

### Takatoisiopyörästäön öljyn vaihto

1. Aseta ajoneuvo tasaiselle alustalle.
2. Aseta vaihde paikoitusasentoon.
3. Puhdista tyhjennystulpan alue ajoneuvon alapuolelta käsin.

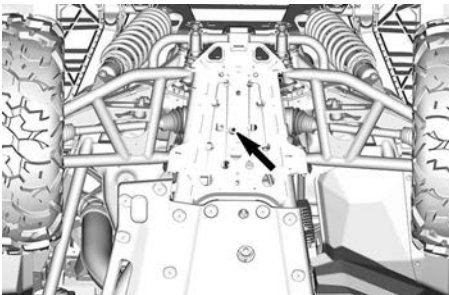

4. Aseta tyhjennysastia takatoisiopyörästäön alle.
5. Irrota tyhjennystulppa.
6. Ruuvaa täyttötulppa auki.



7. Anna kaiken öljyn valua pois.
8. Asenna tyhjennystulppa.

### Kiristysmomentti

Tyhjennystulppa	2,5 ±0,5 Nm (24 ±4 lbf-in)
-----------------	-------------------------------

9. Täytä toisiopyörästäön suositellulla öljyllä suorituskyvyn optimoimiseksi.
10. Katso öljytilavuus *Teknisistä tiedoista*.
11. Kiinnitä öljytulppa takaisin paikalleen.

### Kiristysmomentti

Täyttötulppa	16,5 ±2,5 Nm (146 ±22 lbf-in)
--------------	----------------------------------

## Sytytystulpat

### Sytytystulppiin pääsy

### Yksisylinterinen moottori

Sylinteri sijaitsee takatavaramoduulilla.

Sytytystulppaan pääsee oikean takapyöräkotelon kautta.

### Kaksisylinteriset moottorit

Etusytytystulppaan pääsee irrottamalla moottorin huoltoluukun. Katso toimienpiteen suoritus kohdasta *Pääsy huollettaviin osiin*.

Takasytytystulppaan pääsee oikean takapyöräkotelon kautta.

## Sytytystulpan irrotus

1. Irrota sytytystulpan johto.
2. Puhdista sytytystulpan alue paineilmalla ennen sytytystulpan irrotusta.
3. Kierrä sytytystulppa kokonaan irti käyttäen sytytystulpan holkkia ja irrota se sitten.

## Sytytystulppien asennus

1. Varmista ennen asentamista, ettei sylinterinkannen ja sytytystulpan kosketuspinnossa ole nokea.
2. Säädä rakotulkillla sytytystulpan kärkiväli.

Sytytystulpan kärkiväli	
Yksisylin terinen	0,7–0,8 mm (0,028–0,031 in)
Kaksisylin terinen	0,8–0,9 mm (0,031–0,035 in)

3. Voitele sytytystulpan kierteet seuraavalla juuttumisenestoaineella.

Huoltotuote
Kuparipohjainen kiinnileikkautumisen estävä voiteluaine

4. Kierrä sytytystulppa käsin sylinterinkanteen ja kiristä momenttiavaimella ja sopivalla hylsillä.

TÄRKEÄÄ
Älä kiristä sytytystulppia liikaa, koska se voi vahingoittaa moottoria.

Kiristysmomentti	
Sytytystulppa	11 Nm (97 lbf-in)

## Portaattoman voimansiirron kansi

Moottori on poistettu joistakin havainnekuviosta paremman käsityksen saamiseksi. Seuraavien toimien suorittamiseksi moottoria ei välttämättä tarvitse poistaa.

VAROITUS
Älä koskaan kosketa CVT:tä (portaaton voimansiirto) moottorin ollessa käynnissä. Älä koskaan käytä ajoneuvoa, kun CVT:n (portaaton voimansiirto) kansi on poistettu.

HUOMIO
Moottorin tulee olla jäähtynyt ennen kuin kantta voidaan poistaa.

TÄRKEÄÄ
Tämä CVT-järjestelmä (portaaton voimansiirto) on voiteluvapaa. Älä koskaan voitele muita osia kuin I-variaattorin laakeria.

## Pääsy CVT:n kanteen

CVT:n kanteen päästään myös oikean puolen takapyöräkotelon kautta.

## CVT-kannen poisto

1. Aseta ajoneuvo tasaiselle alustalle.
2. Irrota käsin kaikki CVT-kannen kiinnitysruuvit.

TÄRKEÄÄ
Älä irrota CVT:n (portaaton voimansiirto) kannen ruuveja voima-avaimella.

## TÄRKEÄÄ:

Irrota poiston yhteydessä kannen yläpuolella keskellä oleva viimeinen kiinnitysruuvi.

3. Irrota CVT:n (portaaton voimansiirto) kansi ja kannentiivist.

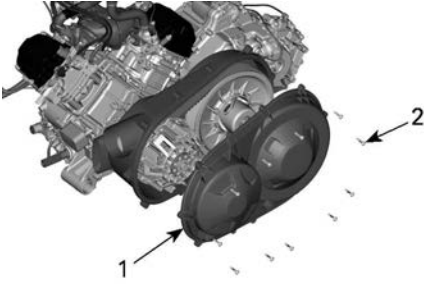

1. Portaattoman voimansiirron kansi
2. CVT:n (portaaton voimansiirto) kannen ruuvit

### Asennuksen CVT-kansi

1. Kiinnitä kannen yläpuolella keskellä oleva ruuvi ensimmäiseksi.
2. Kiristä CVT:n (portaaton voimansiirto) kannen ruuvit ilmoitetussa järjestyksessä.

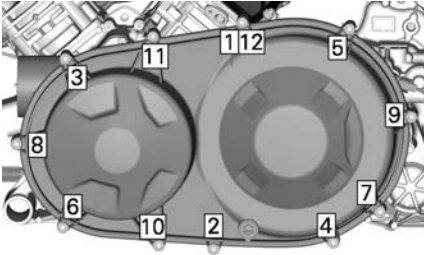

### Kiristysmomentti

CVT:n (portaaton voimansiirto) kannen ruuvit	7 ±0,8 Nm (62 ±7 lbf-in)
--	-----------------------------

## Variaattorihihna

### Variaattorihihnan irrotus (yksisynterinen moottori)

#### TÄRKEÄÄ

Mikäli vetohihna vaurioituu, CVT (portaaton voimansiirto), CVT:n kansi ja ilmanpoistoputki tulee puhdistaa.

Kohdassa *Perustoimenpiteet* oleva *Vihjeitä* vetohihnan kestävyysmaksimoimiseksi antaa tärkeitä tietoja.

1. Poista CVT:n kansi.
2. Asenna veto-/kiinnitysavain II-variaattorin kierreikään.

### Veto- / kiinnitysavain

(529036098)



3. Kiristä se ja avaa II-variaattori.
4. Poista hihna sujauttamalla se kiinteän lautasen yläreunan yli.

### Variaattorihihnan irrotus (kaksisynterinen moottori)

#### TÄRKEÄÄ

Mikäli vetohihna vaurioituu, CVT (portaaton voimansiirto), CVT:n kansi ja ilmanpoistoputki tulee puhdistaa.

Kohdassa *Perustoimenpiteet* oleva *Vihjeitä* vetohihnan kestävyysden maksimoimiseksi antaa tärkeitä tietoja.

1. Poista CVT:n kansi.
2. Asenna sovitin II-variaattorin kierrereikään.

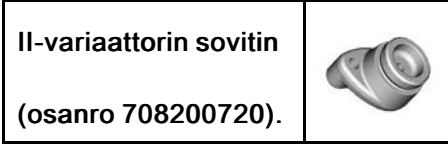

3. Ruuvaa veto-/kiinnitysavain sovittimen kierrereikään.

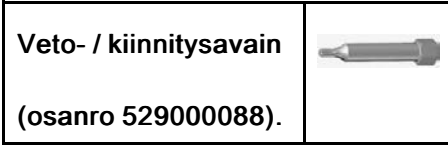

4. Kiristä se ja avaa II-variaattori.

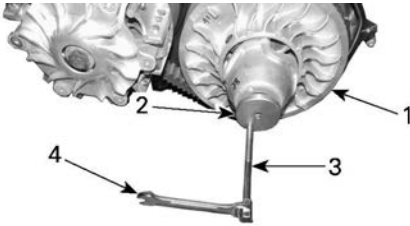

1. Kiinnitetty II-variaattorin laakeri.
2. Sovitin
3. Veto- / kiinnitysavain
4. Kiintoavain
5. Jotta saat poistettua hihnan, liu'uta se kiinnitetyn laakerin yläreunan yli, kuten kuvassa näkyy.



## Variaattorihihnan asennus

Asennus tapahtuu päinvastaisessa järjestyksessä kuin irrotus. Kiinnitä erityistä huomiota seuraaviin yksityiskohtiin.

Vetohihnan pisin käyttöikä saavutetaan, kun hihnan pyörimissuunta on oikea.

1. Asenna hihna siten, että siinä oleva nuoli osoittaa ajoneuvon etuosan suuntaisesti, kuten kuvassa on esitetty.

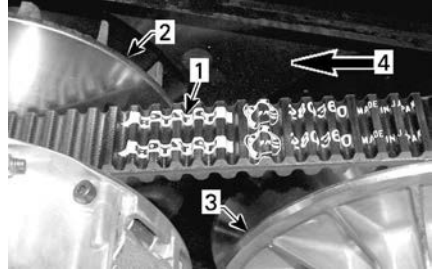

1. Vetohihnassa oleva nuoli
2. I-variaattori (edessä)
3. II-variaattori (takana)
4. Pyörimissuunta
2. Kierrä II-variaattoria, kunnes vetohihnan etupinnalla olevien hammaspyörien alin osa on samalla tasolla variaattorin reunan kanssa.



1. Harjojen alimmat osat variaattorin reunan tasalla

## I- ja II-variaattorit

### I- ja II-variaattorien tarkastus

Valtuutetun Can-Am Off-Road -jälleenmyyjän, korjaamon tai valitsemasi henkilön on suoritettava tämä

tarkastus kunnossapitoa, korjausta tai vaihtoa varten.

### I-variaattori

Tarkasta I-variaattorin liukurullan holkit ja rullat ja vaihda kuluneet osat.

### II-variaattori

Tarkasta II-variaattorin nokan holkit ja liukurulla sekä vaihda kuluneet osat.

Tarkasta kiinteän lautasen liukuosat

## Akku

### Akun huolto

#### TÄRKEÄÄ

**Älä koskaan lataa akkua sen ollessa kiinni ajoneuvossa.**

Nämä ajoneuvot on varustettu VRLA-akulla (venttiiliohjattu lyijyhappoakku). Se on niin kutsuttu huoltovapaa akkutyyppe, joten akkuun ei tarvitse lisätä vettä eikä tarkistaa akkukahapon määrää.

#### TÄRKEÄÄ

**Älä koskaan irrota akun sinettikanntta.**

### Akun irrotus

1. Irrota kuljettajan istuintyyny.
2. Irrota ensin MUSTA (-) kaapeli ja sitten PUNAINEN (+) kaapeli.

#### TÄRKEÄÄ

**Noudata aina tätä järjestystä irrotuksen yhteydessä: irrota MUSTA (-) kaapeli ensin.**

3. Irrota akun pitimen kiinnitysruuvi (t).

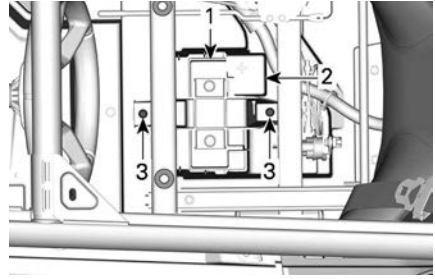

1. Akun pidin
2. Akku
3. Akun pitimen kiinnitysruuvi(t)
4. Irrota akun pidin.
5. Irrota akku.

### Akun asennus

Akun asennus tapahtuu päinvastaisessa järjestyksessä kuin irrottaminen.

#### TÄRKEÄÄ

**Väärässä järjestyksessä tai väärin napoihin laitettujen akun kaapelit johtavat jännitteensäätimen vaurioitumiseen.**

#### TÄRKEÄÄ

**Kiinnitä ensin PUNAINEN (+) plusjohto ja sitten MUSTA (-) miinusjohto.**

## Sulakkeet ja johtosulakkeet

### Sulakkeen vaihtaminen

Vaihda palanut sulake uuteen samanarvoiseen sulakkeeseen.

#### TÄRKEÄÄ

**Älä käytä suurempiarvoista sulaketta, sillä tämä voi aiheuttaa vakavan vaurion.**

### Sulakekotelojen sijainti

Ajoneuvo on varustettu kahdella sulakekotelolla.



Etusulakekotelo sijaitsee vasemman kojetaulun alla ja takasulakekotelo kuljettajan istuimen selkänojan takana ECM:n lähellä.

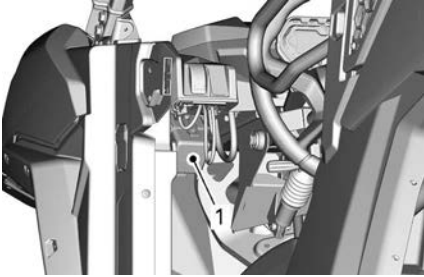

1. Etusulakekotelo

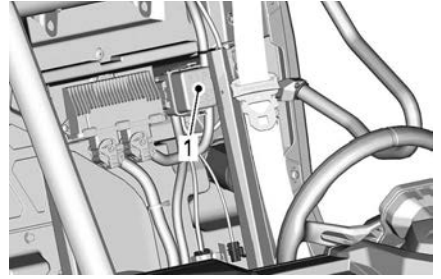

1. Takasulakelaatikko

### Johtosulakkeet ja yksittäinen sulake

Ajoneuvo on varustettu kahdella johtosulakkeella ja yksittäisellä sulakkeella.

Johtosulake 1 on liitetty akun plusnapaan.

Johtosulake 2 sijaitsee sulakekotelo 1:n ja lisävarustepistokkeen (kojelaudan alla) välillä.

Myös jännitteensäätimen sulakkeen pidin sijaitsee akun lähellä.

### Sulakekotelojen kuvaus

Yksittäiset sulakkeenpitimet		
Ei	Kuvaus	Arvo
PF3	DPS (kojelaudan alla DPS:n lähellä)	40 A
PF4	Lisävarustepistoke (kojelaudan liitäntälohkon alla)	40 A
PF6	ABS-pumppu (jos varusteena)	40 A
PF7	ABS-venttiili (jos varusteena)	25 A
PF10	Säädin (akun lähellä)	50 A

**Sulakekotelo 1 (kojelaudan alla)  
(sulakkeet on yksilöity sulakekotelon kannessa)**

<b>Ei</b>	<b>Kuvaus</b>	<b>Arvo</b>
F10	T-luokka Lisävarustepistokkeen rele	10 A
F11	Ajovalot ja vilkut	20 A
F12	DC3-lisäpoistoventtiili	10 A
F14	12 V lisävarusteliitäntä 1	10 A
F16	Takavalot	10 A
F24	Perävaunun valot	5 A
F25	Perävaunun tunnistus	5 A
F26	Istuimen katkaisin	5 A
R3	ECM-lisävaruste 12 V	–
R8	Jarruvalot	–
R9	Sulakkeet PF1/F14 (tasavirtaliitäntä) PF4 lisävarustepistoke	–
Vara 1	Vara	20 A

**Sulakekotelo 2 (kuljettajan istuimen takana)  
(sulakkeet on yksilöity sulakekotelon kannessa)**

<b>Ei</b>	<b>Kuvaus</b>	<b>Arvo</b>
F4	Mittaristo/releet	10 A
F5	Sytytys/ruiskutus/polttoainepumppu	10 A
F6	Moottorin ohjausyksikkö (ECM)	10 A
F7	4-pyörävedon toimilaite	10 A
F8	Virtakytkin Kello	10 A
F9	Jäähdyttimen tuuletin	25 A
F18	Happianturi	10 A
R1	Puhallinjäähdytteiset	–
R2	Pääsulake	–

Johtosulakkeet		
Johdinsulake	Kuvaus	Arvo
1	Pääsulake	18 AWG
2	Lisävarustepistoke	14 AWG

## Valot

### Ajovalopolttimon vaihto

#### ⚠ VAROITUS

Väärä polttimon asennus voi irrottaa sen ajovalon kotelosta. Tässä tapauksessa polttimo voi osua ajovalon koteloon, linssiin tai muihin lähellä oleviin osiin aiheuttaen osien sulamisen tai palovaaran.

#### TÄRKEÄÄ

Älä koskaan kosketa halogeenipolttimon lasiosaa paljain sormin; muuten sen käyttöikä lyhenee. Jos satut koskettamaan polttimon lasia, puhdista se isopropyylialkoholilla, jolloin polttimoon ei jää kalvoa.

Irrota liitin polttimosta.

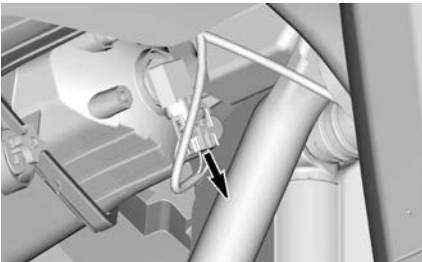

TYYPILLINEN

Kierrä polttimoa.

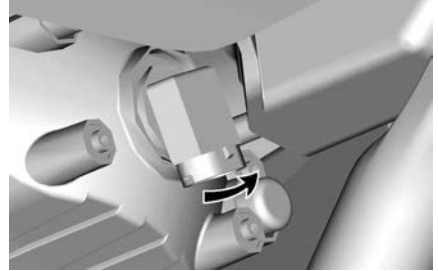

TYYPILLINEN

Vedä polttimo ulos.

Asenna irrotetut osat päinvastaisessa järjestyksessä kunnolla takaisin.

Varmista, että ajovalo toimii.

### Ajovalon suuntaaminen

Säädä säätöruuvia kääntämällä valon korkeus itsellesi sopivimpaan asentoon.

#### TÄRKEÄÄ:

Säädä kummatkin etuvalot samalla tavalla.



1. Säätöruuvi

### Takavalvo

Perävalot on valmistettu LED-valoilla (valodiodit): tämä teknologia on osoittautunut luotettavaksi. Siinä

harvinaisessa tapauksessa, että ne eivät toimi, tarkastuta valot valtuutetulla Can-Am -jälleenmyyjällä, korjaamalla tai valitsemallasi asiantuntijalla.

### **Etusuuntavilkun polttimon vaihtaminen**

1. Irrota polttimon kanta lokasuojan alapuolelta.

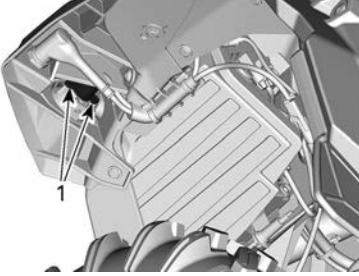

### **SUUNTAVILKUN KANTA**

1. Kiinnitysruuvit
2. Vaihda polttimo.
3. Asenna kata takaisin.

### **Takasuuntavilkun polttimon vaihtaminen**

1. Irrota vilkun linssin kiinnitysruuvi lokasuojan alapuolelta.

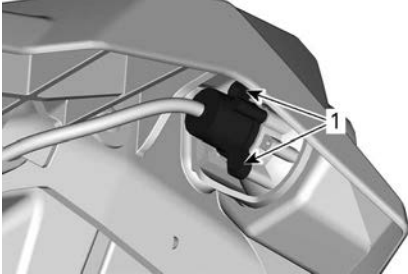

1. Linssin kiinnitysruuvi
2. Irrota lampun kanta.
3. Vaihda polttimo.
4. Aseta takaisin polttimon kanta ja muut irrotetut osat käänteisessä järjestyksessä.

### **Etusivuvalon vaihto**

#### **TÄRKEÄÄ:**

Etusivuvaloja ei voi purkaa. Ne on vaihdettava kokonaisuutena.

1. Irrota sähköliitin.
2. Kierrä kiinnitysmutteri auki.
3. Irrota sivuvalo.

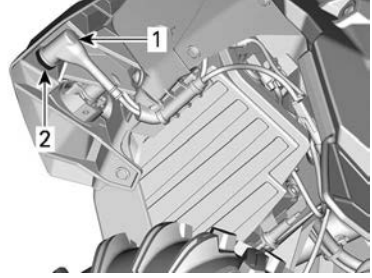

1. Sivuvallon sähköliitin
2. Kiinnitysmutteri
4. Asenna uusi sivuvalo käänteisessä järjestyksessä.

### **Rekisterikilven polttimon vaihto**

1. Irrota rekisterikilven polttimon päällys.

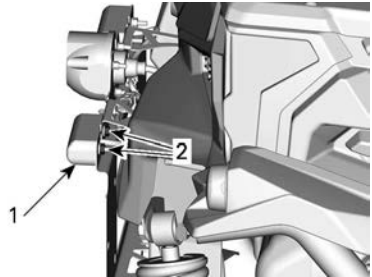

1. Rekisterikilven polttimon päällys
2. Kiinnitysruuvi
2. Vaihda polttin.
3. Asenna päällys takaisin.

### **Vetoakselin suojakumi ja suojus**

#### **Vetoakselin suojakumit ja suojus**

1. Tarkasta silmämääräisesti vetoakselin suojuksien ja palkeidenn kunto.

2. Tarkasta ovatko suojukset vaurioituneet tai hankautuneet akseleita vastaan.
3. Tarkasta ovatko palkeet halkeilleet, repeilleet, vuotaneet rasvaa jne.
4. Korjaa tai vaihda vaurioituneet osat tarpeen mukaan.

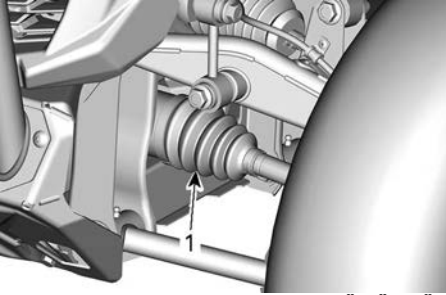

**TYYPILLINEN – ETUTASAUSPYÖRÄSTÖN PUOLI**

1. Sisemmät vetoakselin palkeet

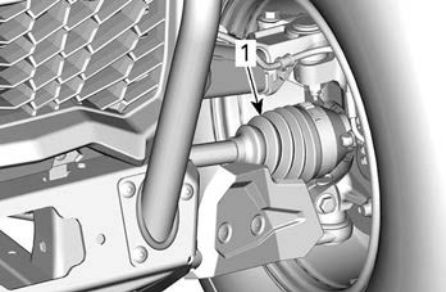

**TYYPILLINEN – ETUPYÖRÄN PUOLI**

1. Ulommat vetoakselin palkeet

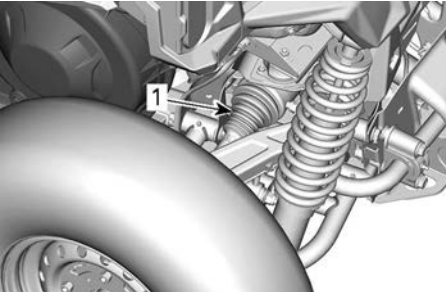

**TYYPILLINEN – VAIHDELAATIKON PERÄPUOLI**

1. Sisemmät vetoakselin palkeet

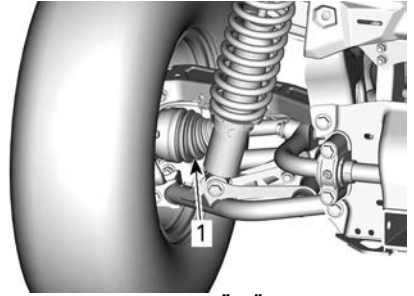

**TYYPILLINEN – TAKAPYÖRÄN PUOLI**

1. Ulommat vetoakselin palkeet

## Pyörän laakeri

### Pyöränlaakerin tarkastus

1. Nosta ajoneuvo ja tue se. Katso *Ajoneuvon nostaminen ja tukeminen*.
2. Työnnä ja vedä pyörää sen yläreunasta, jolloin tunnet pyörän välyksen.
3. Ota epänormaalin välyksen esiintyessä yhteyttä valtuutettuun Can-Am Off-Road -jälleenmyyjään, korjaamoon tai valitsemaasi huoltohenkilöön.



**TYYPILLINEN**

## Pyörät ja renkaat

### Pyörän irrotus

1. Aseta ajoneuvo tasaiselle alustalle.
2. Aseta vaihdevipu PARK (KI)-asentoon.
3. Löysää pyöränmutterit.

- Nosta ajoneuvo ja tue se. Katso Ajoneuvon nostaminen ja tukeminen.
- Irrota pyöränmutterit ja pyörä.

### Pyörän asennus

- Tarkasta pulttien kierteet ja pyöränmutterit. Vaihda tarvittaessa.
- Asenna pyörä.

**TÄRKEÄÄ:** Renkaat ovat yksisuuntaiset ja niiden pitää pyöriä aina samaan suuntaan, jotta ne toimisivat oikein.

- Asenna kaikki pyöränmutterit käsin.

### TÄRKEÄÄ

**Käytä aina pyörätyypille suositeltuja pyöränmuttereitä. Erilaisen pyöränmutterin käyttö voi vahingoittaa vannetta tai pultteja.**

- Kiristä pyörän lukkomutterit seuraavan kuvan mukaisesti.

### Kiristysmomentti

Pyöränmutterit	100 ± 10 Nm (74 ± 7 lbf-ft)
----------------	--------------------------------



KIRISTYSJÄRJESTYS

### Rengaspaine

#### ⚠ VAROITUS

Rengaspaine vaikuttaa huomattavasti ajoneuvon käsittelyvyyteen ja vakauteen.

Riittämätön paine voi tyhjentää renkaan, jolloin se alkaa pyöriä vanteella.

Ylipaine voi räjäyttää renkaan. Noudata aina suositeltua painetta.

Älä koskaan säädä rengaspainetta alle minimin. Renkas voisi irrota vanteelta.

Tarkasta paine kun renkaat ovat kylmät ennen ajoneuvon käyttöä. Rengaspaine vaihtelee lämpötilan ja korkeuden mukaan. Tarkasta paine uudelleen, jos jokin em. olosuhteista on muuttunut.

Katso ajoneuvon oikea rengaspaine osiosta *Rengaspaine ja enimmäiskuormitus*.

### TÄRKEÄÄ:

Vaikka renkaat on erityisesti suunniteltu maastoajokäyttöön, voi rengas silti tyhjentyä. Siksi suositellaan, että pidät mukana rengasmittarin, rengaspumpun ja korjaussarjan.

### Renkaiden tarkastus

Tarkasta, ettei rengas ole vaurioitunut eikä kulunut. Vaihda tarvittaessa.

#### ⚠ VAROITUS

Älä kierrätä renkaita. Etu- ja takarenkaat ovat eri kokoa. Vasemmilla ja oikeilla renkailla on keskenään erilainen yksisuuntakuviointi.

### Renkaan vaihto

Valtuutetun Can-Am Off-Road -jälleenmyyjän, korjaamon tai valitsemasi henkilön pitää vaihtaa renkaat.

**⚠ VAROITUS**

Vaihda renkaat ainoastaan samantyyppisiin ja samankokoisiin kuin alkuperäisrenkaat. Jos renkaissa on yksisuuntakuviointi, varmista että ne on asennettu pyörimään oikeaan suuntaan. Renkaat on vaihdettava kokeneen henkilön toimesta, rengasalan normien ja työkalujen mukaisesti.

**Jousitus****Jousituksen tarkastus**

Jos havaitset ongelmia, ota yhteyttä valtuutettuun Can-Am-jälleenmyyjään, korjaamoon tai valitsemaasi henkilöön.

**Iskunvaimentimet**

1. Tarkasta, ettei iskunvaimentimissa ole vuotoja, ne eivät ole kuluneet tai ettei niissä ole muita vaurioita.
2. Tarkasta, että kiinnikkeet ovat edelleen tiukasti kiinni.

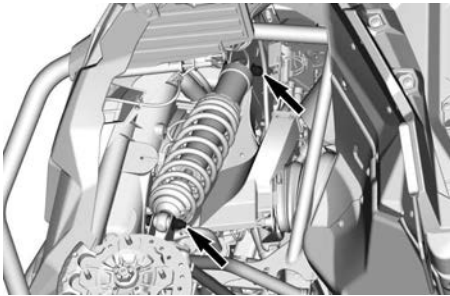

**TYYPILLINEN – ETUISKUNVAIMENTIMEN KIINNITTIMET**

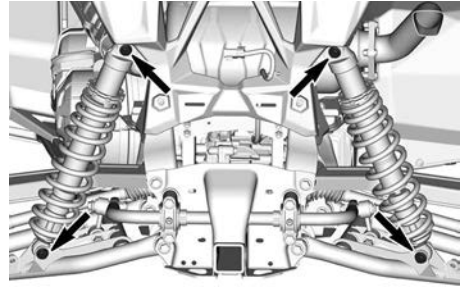

**TYYPILLINEN – TAKAISKUNVAIMENTIMEN KIINNITTIMET**

**Etujousituksen tukivarret**

1. Tarkasta, ettei jousituksen tukivarsissa ole murtumia, taipumia tai muita vaurioita.
2. Kiristä jousituksen tukivarsipultit ohjeliukuuteen ajokorkeudelle.

**TÄRKEÄÄ**

Jotta jousituksen holkit eivät vaurioidu, älä koskaan nosta ajoneuvoa maasta jousituksen tukivarsien kiinnikkeiden uudelleenkiristystä varten. Varmista optimaalinen kiristys kiristämällä pultin kannasta, ei mutterista, aina kun mahdollista.

**Kiristysmomentti**

M12 pultti

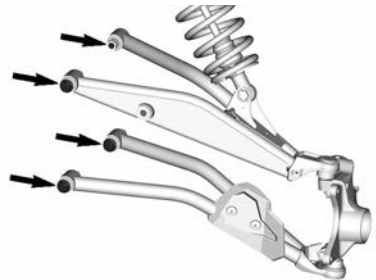
 $112 \pm 7,5 \text{ Nm}$   
 $(83 \pm 6 \text{ lbf-ft})$ 

## Takajousituksen tukivarret

1. Tarkasta, etteivät jousituksen tukivarret ole vääntyneet, murtuneet tai taipuneet.
2. Kiristä jousituksen tukivarsi ohjetukkuuteen ajokorkeudelle.

### TÄRKEÄÄ

Jotta jousituksen holkit eivät vaurioidu, älä koskaan nosta ajoneuvoa maasta jousituksen tukivarsien kiinnikkeiden uudelleenkiristystä varten.

### TÄRKEÄÄ

Jousituksen tukivarret täytyy kiristää M12 pultin kannasta eikä mutterista (kun mahdollista) optimaalisen kiristuksen varmistamiseksi.

#### Kiristysmomentti

M12 pultti	112 ±7,5 Nm (83 ±6 lbf-ft)
Kuusiokantainen elastinen laippamutteri M10	90 ±10 Nm (66 ±7 lbf-ft)

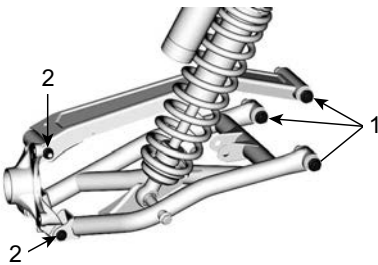

## Vakaajatanko

1. Tarkista vakaajatangot halkeamien, taipumisen tai muiden vahinkojen varalta.

## Jousituksen voitelu

### Vakaajatanko

1. Voitele vakaajatangot seuraavalla tuotteella.

#### Synteettinen XPS-jousitusrasva

### Vakaajatankojen rasvanippojen sijainti

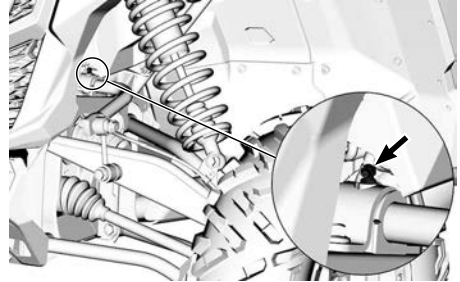

TYYPILLINEN – ETUVAKAAJATANKO

**TÄRKEÄÄ:** Kunkin vakaajatangon olkatapin helan yläosassa on yksi rasvanippa.

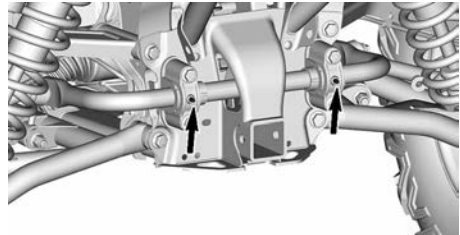

TYYPILLINEN – TAKAVAKAAJATANKO

## Jarrut

### Jarrunestetason tarkistus

Jarrunestesäiliöt sijaitsevat etuhuoltokannen alla. Katso kohta *Pääsy huollettaviin osiin*.

1. Aseta ajoneuvo tasaiselle alustalle.
2. Tarkasta kunkin säiliön jarrunesteen määrä. Jarrunesteen määrän



tulee olla MIN- ja MAX-merkkien välillä.

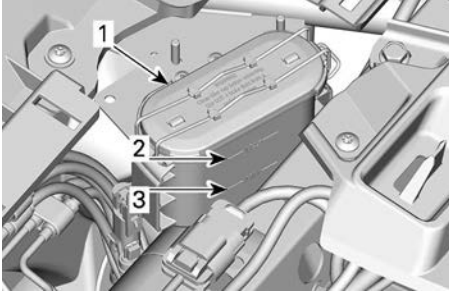

1. Jarrunestesäiliöt
2. MAKS.
3. MIN.

### ⚠ VAROITUS

Alhainen taso voi olla osoitus vuodosta tai kuluneista jarrupaloista.

### Jarrunesteen lisääminen

1. Puhdista kummankin säiliön kansi ja ympäröivä alue.
2. Lisää tarpeeksi uutta jarrunestettä, jotta pinta nousee MAX-merkkiin.

### TÄRKEÄÄ

Älä täytä liikaa.

### ⚠ VAROITUS

Varmista, että kalvo painetaan suojuksen sisään, ennen kuin se asennetaan.

### Suositteltu jarruneste

Käytä aina pelkästään DOT 4 -vaatimukset täyttävää jarrunestettä.

### ⚠ VAROITUS

Välttääksesi vakavat jarrujärjestelmän vauriot älä käytä muuta kuin suositeltua nestettä. Älä myöskään sekoita eri nesteitä keskenään.

### Jarrujärjestelmän tarkastus

Jarrujen tarkastuksen ja huollon tulisi suorittaa valtuutettu Can-Am-jälleenmyyjä, korjaamo tai valitsemasi asiantuntija.

Tarkasta kuitenkin seuraavat seikat säännöllisesti myös niinä aikoina, kun ajoneuvosi ei ole jälleenmyyjällä huollettavana:

- Jarrunesteen määrä
- Jarrujärjestelmä nestevuotojen varalta
- Jarrupalojen kuluneisuus
- Jarrujen puhtaus

### ⚠ VAROITUS

Jarrunesteen vaihto tai jarrujärjestelmän korjaus ja huolto on suoritettava valtuutetun Can-Am-jälleenmyyjän toimesta.

### Turvavyöt

#### Turvavyön puhdistus

Puhdista turvavyihin kerääntynyt lika hankaamalla niitä sienellä ja vettä.

### ⚠ VAROITUS

Jotta turvavyön osat eivät vaurioidu, älä koskaan puhdista niitä painepesurilla.

### TÄRKEÄÄ

Älä käytä valkaisu- tai värjäysainetta äläkä kodin liuottimia.

# AJONEUVON HOITO

## Toimenpiteet ajon jälkeen

Kun ajoneuvoa on käytetty merivesi-ympäristössä, on ajoneuvo syytä huuhtoa makealla vedellä ajoneuvon ja sen komponenttien kunnossapitämiseksi.

Metalliosien voitelu on erittäin suositeltavaa.

Tämä on suoritettava jokaisen käyttö-päivän päätteeksi.

Käytä korroosiolta suojaavaa voitelu-ainetta tai vastaavaa.

### Huoltotuote

Voitelu- ja korroosionestoaine

Kun ajoneuvoa käytetään mutaisessa ympäristössä, on ajoneuvo syytä huuhtoa ajoneuvon ja sen osien suojaamiseksi.

## Ajoneuvon puhdistus ja suojaaminen

### TÄRKEÄÄ

Älä koskaan puhdistaa ajoneuvoa korkeapainepesurilla. **KÄYTÄ VAIN PIENTÄ PAINETTA** (kuten puutarhaletkua). Korkeapaine voi aiheuttaa sähkö- tai mekaanisten osien vaurioita.

Kiinnitä huomiota sellaisiin kohtiin ja alueisiin, joihin saattaa kertyä mutaa ja likaa aiheuttaen kulumista ja häiriöitä tai edistäen ruostumista.

Tällaisiin alueisiin sisältyvät seuraavat paikat, niihin kuitenkin rajoittumatta:

- Pakojärjestelmän ympärillä ja äänenvaimentimen ja äänenvaimentimen kannen välissä
- Polttoainesäiliön alapuoli ja ympäristö
- Jäähdytin
- Iskunvaimentimet
- Etu- ja takapyörästäön ympäristö

- Moottorin ja vaihdelaatikon alapuolella ja niiden ympärillä
- Pyörien sisällä
- Liukulevyjen (pohjapanssareiden) päällä

Estä ruostuminen maalaamalla vaurioituneet maalatut osat kunnolla uudelleen.

Tarvittaessa pese kori lämpimällä vedellä ja saippualla (käytä vain mietoa pesuainetta). Vahaa hiomattomalla vahalla.

### TÄRKEÄÄ

Älä koskaan puhdistaa muoviosia voimakkaalla pesuaineella, rasvanpoistoaineella, tinnerillä, asetonilla, tms.

Suojaajajoneuvo peitteellä pölyä vastaan varastoinnin aikana.

### TÄRKEÄÄ

Ajoneuvo tulee säilyttää viileässä ja kuivassa paikassa ja peittää läpinäkymättömällä kankaalla. Tämä suojaa auringonsäteiltä ja haalistumiselta ajoneuvon maali-pintaa ja muoviosia.

---

# VARASTOINTI JA AJOKAUTTA EDELTÄVÄT VALMISTELUT

Kun ajoneuvoa ei käytetä neljää kuukautta pitempään aikaan, se on varastoitava oikealla tavalla.

Jos ajoneuvoa ei aiota käyttää yli 21 päivään, kytke irti akun MUSTA (-) johto.

Pieniampeerisen akkulaturin käyttö on suositeltavaa akun pitämiseksi täyteen ladattuna.

Ennen kuin ajoneuvo otetaan varastoinnin jälkeen käyttöön, on suoritettava valmistelevat toimenpiteet.

Pyydä valtuutettua Can-Am Off-Road -jälleenmyyjää, korjaamoa tai valitsemaasi henkilöä valmistelemaan ajoneuvo oikein.

Tämä sivu on jätetty tarkoituksella tyhjäksi

# TEKNISET TIEDOT

# AJONEUVON TUNNISTAMINEN

Ajoneuvosi pääkomponentit (moottori ja runko) tunnistetaan erilaisilla sarjanumeroilla.

Näitä numeroita tarvitaan toisinaan taakuksymyksissä, tai ajoneuvosi tunnistamiseen jos se häviää.

Valtuutettu Can-Am-jälleenmyyjä tarvitsee näitä numeroita täyttääkseen takuuhakemukset kunnolla.

Suosittelemme, että kaikki ajoneuvon sarjanumerot merkitään muistiin ja annetaan vakuutusyhtiölle.

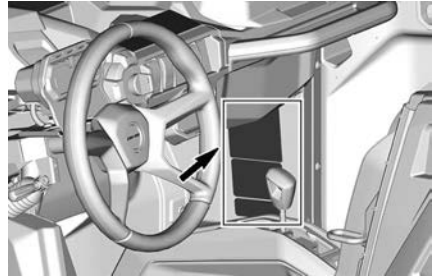

**TYYPILLINEN – VALMISTENUMEROKILVEN SIJAINTI**

## Ajoneuvon tunnistusnumero





Bombardier Recreational Products Inc. 

1 → TXX  
2 → eXXXXXXXXXXXXXXXXXX  
3 → XXXXXXXXXXXXXXXXXXXX  
4 → XXXX kg  
5 → A-1: XXX kg  
6 → A-2: XXX kg  
7 → A-3: XXX kg

	T-1	T-2	T-3
B-1	XXX kg	XXX kg	XXX kg
B-2	XXX kg	XXX kg	XXX kg

### TYYPILLINEN – LAKISÄÄTEINEN KILPI

1. *Kategoria*
2. *Tyyppihyväksyntänumero*
3. *VIN*
4. *Ajoneuvon suurin sallittu kuormapaino*
5. *Suurin sallittu paino akselia kohti*
6. *Suurin sallittu hinauspaino takakytkentäkohdassa; jarruttamaton perävaunu*
7. *Suurin sallittu hinauspaino takakytkentäkohdassa; inertiajarruilla varustettu perävaunu*

		
	Bombardier Recreational Products Inc. 565 de la Montagne, Valcourt, QC Canada, J0E 2L0	6187_F1
	TYYPPI: Sbs Valmistettu Meksikossa BRP Europe N.V. Skaldenstraat 125, Gent, Belgium, 9042	

### CE-VALMISTENUMEROKILPI

## Moottorin tunnistusnumero (EIN)

### Yksisylinterinen moottori

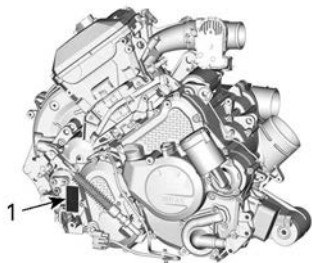

#### TYYPILLINEN

1. E.I.N. (moottorin tunnistusnumero)

### V2-moottori

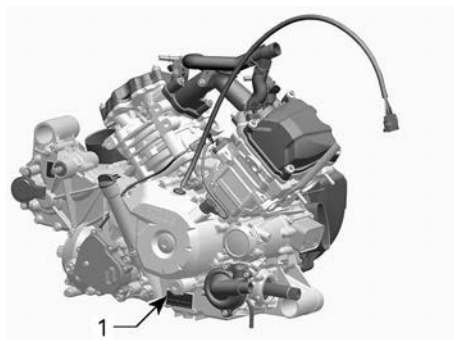

#### TYYPILLINEN

1. E.I.N. (moottorin tunnistusnumero)

## Kelpoisuuskilpi

### Asetus (EU) 2016/1628 sovelletaan muille kuin tiellä liikkuville koneille

Ajoneuvot, jotka noudattavat säädöksiä (EU) 2016/1628 (NRMM) tunnustetaan moottorin venttiilin suojasta sekä myös ajoneuvon tunnistemerkinän vierestä.

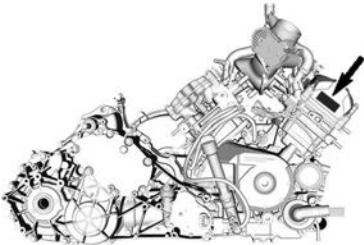

TYYPILLINEN

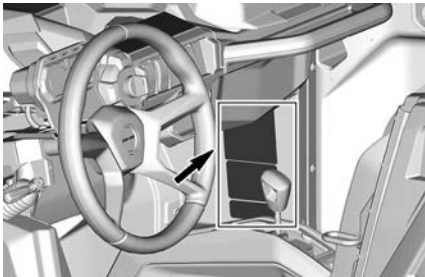

TYYPILLINEN

8639 FI	<b>Rotax</b>	NRSC G1 CO2 g/kWh:	XXXX
		nro	MXXXXXXXX
		Valmistuspv:	KK-VVVV
		Tuoteperheen tyyppi:	XXXXXX
		<span style="border: 1px solid black; padding: 2px;">e13</span> AT1/P	V-####

TYYPILLINEN

**NRMM-TUNNISTEMERKINTÄ**

### TÄRKEÄÄ:

Moottorin tai sen osien peukalointi mitätöi kyseisen moottorin EU-tyyppihyväksynnän.



# MELUPÄÄSTÖ- JA VÄRINÄARVOT

Moottori		700	1000	1000R
Melu ja värinä				
Ulkoisen melutaso (dB (A)) asetuksen (EU) 2015/96 liitteen II mukaan	Paikallaan	79 db (A)	79 db (A)	81 db (A)
	Liikkeellä	84 db (A)	84 db (A)	85 db (A)
Kuljettajan havaitsema melutaso (dB (A)) asetuksen (EU) 1322/2014 liitteen XIII mukaan		75 db (A)	75 db (A)	76 db (A)
Istuimen värinä asetuksen (EU) 1322/2014 liitteen XIV mukaan		0,53 m/s <sup>2</sup>	0,53 m/s <sup>2</sup>	0,50 m/s <sup>2</sup>

Tämä sivu on jätetty tarkoituksella tyhjäksi

# TEKNISET TIEDOT

# TEKNISET TIEDOT

Moottori		
Moottorityyppi	700	ROTAX® yksisyl. 4-tahti, kaksi kannen yläpuolista nokka-akselia (DOHC), nestejäähdytys
	1000 1000R	ROTAX® 2-sylinterinen (V2). 4-tahti, yksi yläpuolinen nokka-akseli (SOHC), nestejäähdytys
Sylintereiden määrä	700	1
	1000 1000R	2
Venttiilien lukumäärä	700	4 venttiiliä (mekaaninen säätö)
	1000 1000R	8 venttiiliä (mekaaninen säätö)
Imuventtiilin välys	700	0,11–0,19 mm (0,0043–0,0074 in)
	1000 1000R	0,06–0,14 mm (0,0024–0,0055 in)
Pakuventtiilin välys	700	0,31–0,39 mm (0,0122–0,0153 in)
	1000 1000R	0,11–0,19 mm (0,0043– 0,0075 in)
Sylinterin halkaisija	700	97 mm (3,82 in)
	1000 1000R	91 mm (3,58 in)
Iskun pituus	700	88 mm (3,46 in)
	1000 1000R	75 mm (2,95 in)
Sylinteritilavuus	700	650 cm <sup>3</sup> (39,7 in <sup>3</sup> )
	1000 1000R	976 cm <sup>3</sup> (59,56 in <sup>3</sup> )

Moottori	
Pakoputkisto Ilmansuodatin	U.S.D.A. Forest Servicen hyväksymä kipinäsuoja Katalysaattori NRMM-malleissa
	Synteettinen paperisuodatin

Voitelujärjestelmä				
Tyyppi		Märkä öljypohja		
Öljynsuodatin		Vaihdeettava öljysuodatinpanos (paperityyppinen)		
Moottoriöljy	Suositus	Yleinen käyttötarkoitus	Osasynteettinen XPS 5W40 -öljy	
		Kylmä sää	Synteettinen XPS 0W40 -öljy	
		Lämmin sää	Synteettinen XPS 10W50 -öljy	
	Elei saatavilla, niin vaihtoehtoisesti		5W40- tai 10W50-moottoriöljy, joka täyttää API-luokituksen SJ, SL, SM tai SN. Katso Suositeltu moottoriöljy	
	Kantavuus ja tilavuudet	700	2,7 l (2,85 qt (liq.,US))	
		1000 1000R	2 l (2,1 qt (liq.,US))	

Jäähdytysjärjestelmä			
Jäähdytysnes te	Tyyppi	Suositus	XPS pitkäikäinen esisekoitettu jäähdytysneste
		Elei saatavilla, niin vaihtoehtoisesti	Etyyliglykoli-/vesiseos (50 % / 50 %) tai nimenomaan alumiinimoottoreille tarkoitettu jäähdytysneste

<b>Jäähdytysjärjestelmä</b>			
	Kantavuus ja tilavuudet	700	6,7 l (1,77 gal (liq.,US))
		1000 1000R	6 l (1,59 gal (liq.,US))

<b>Vaihteisto</b>		
Tyyppi		Portaaton voimansiirto (CVT)
Kytkeytyminen	700	1950 kierr./min.
	1000 1000R	1850 kierr./min.

<b>Vaihteisto</b>			
Tyyppi			Kaksialueinen (HI-LO), mukana parkki, vapaa ja peruutus.
Vaihdelaatikon öljy	Tyyppi	Suositus	XPS 75W140 synteettinen vaihteistoöljy
		Ellei saatavilla, niin vaihtoehtoisesti	75W 140 API GL-5
	Kantavuus ja tilavuudet	700	0,5 l (0,53 qt (liq.,US))
		1000R	1,5 l (0,396 gal (.))

<b>Sähköjärjestelmä</b>			
Magneeton lähtöteho			650 W / 6000 kierr./min
Sytytysjärjestelmätyyppi			IDI (induktiivinen purkaussytytys)
Sytytystulppa	Määrä	700	1
		1000 1000R	2
		Merkki ja tyyppi	700
	1000		NGK DCPR8E
	1000R		NGK LMAR8C-9

Sähköjärjestelmä			
	Kärkiväli	700	0,7–0,8 mm (0,028–0,031 in)
		1000 1000R	0,8–0,9 mm (0,031–0,035 in)
Akku	Tyyppi		Huoltovapaa – SLA (Sealed Lead Acid)
	Jännite		12 V
	Nimellisarvo		18 A•h
	Käynnistimen teho		0,7 KW
Ajovalot			4x 55W H11
Takavalot			2.3/3.5 W
Sulakkeet			Lue <i>Sulakkeet</i> <i>Huolto</i> -kohdasta

Polttoainejärjestelmä			
Polttoaineen syöttöjärjestelmä			Elektroninen polttoaineen ruiskutus (EFI) ja iTC
Kaasuläppärunko		700	46 mm, ETA
		1000 1000R	54 mm, ETA
Polttoainepumppu			Sähköinen (polttoainesäiliössä)
Joutokäynti		ECO-tila	1350 ± 100 kierr./min
		URHEILUTILA	1500 ± 100 kierr./min
Polttoaine	Tyyppi	700 1000	Normaali lyijytön benssiini
		1000R	Korkeaoktaaninen lyijytön benssiini
	Vähimmäi soktaaniluku	700 1000	87 AKI (R+M)/2 92 RON
		Pohjois-Amerikka 1000R	91 AKI (R+M)/2 95 RON

<b>Polttoainejärjestelmä</b>			
Polttoainesäiliön tilavuus			±38 l (10 gal (liq.,US))
Jäljellä oleva polttoanemäärä vähäisen polttoaineen merkkivalon SYTTYESSÄ			±8,5 l (2,2 gal (liq.,US))
<b>Voimansiirtojärjestelmä</b>			
Voimansiirtojärjestelmän tyyppi			Valittavissa 2-veto/ 4-veto
Etutasauspyörästö-öljy	Tyyppi	Suositus	Synteettinen XPS 75W90 -vaihteistoöljy
		Ellei saatavilla, niin vaihtoehtoisesti	Synteettinen vaihteöljy 75W90 API GL-5
	Kantavuus ja tilavuudet		350 ml (12 fl oz (US))
Edessä			Kierteiset kartiohammaspyörät avoin etutasauspyörästö
Välityssuhde edessä			3,6:1
Takana		Maverick Trail T Base	Kulmavaihde (kartiopyörä)
		Muut mallit	Lukittava tasauspyörästö
Takapyörästön öljy	Tyyppi	Suositus	Synteettinen XPS 75W90 -vaihteistoöljy
		Ellei saatavilla, niin vaihtoehtoisesti	Synteettinen vaihteöljy 75W90 API GL-5
	Kantavuus ja tilavuudet	Trail T 700 Base (ei ABS:ää)	575 ml (19,5 fl oz (US))
		Trail T 700 DPS (ABS)	500 ml (17 fl oz (US))
Välityssuhde takana		700	3,6:1
		1000 1000R	3,43:1



Voimansiirtojärjestelmä	
Voimansiirtonivelistön rasva	Voimansiirtonivelistön rasva
Nivelakseliuritusrasva (rasva, jota levitetään uritusliitoksiin)	Nivelakselin rasva tai vastaava

Ohjaus	
Tyyppi	Hammastankovälitys
Ohjauspyörä	Säädettävä ohjauspyörän kallistus

Etujousitus			
Jousituksen tyyppi		Kaksoistukivarsijousitus ja vakaajatanko	
Joustopatka	Trail-sarja	254 mm (10 in)	
	Sport-sarja	292 mm (11,5 in)	
Iskunvaimennin	Määrä	2	
	Tyyppi	Trail-sarja	Kaasutäytteinen
		Sport-sarja	HPG
Esikuormituksen säätö	Trail-sarja	5 säätönokan asentoa	
	Sport-sarja	Kierteistetty	

Takajousitus			
Jousituksen tyyppi		Kaksoistukivarsijousitus ja vakaajatanko	
Joustopatka	Trail-sarja	267 mm (10,5 in)	
	Sport-sarja	305 mm (12 in)	
Iskunvaimennin	Määrä	2	
	Tyyppi	Trail-sarja	Kaasutäytteinen
		Sport-sarja	HPG
Esikuormituksen säätö	Trail-sarja	5 säätönokan asentoa	

Takajousitus		
	Sport-sarja	Kierteistetty

Jarrut		
Etujarru	Määrä	2
	Tyyppi	220 mm:n (8,7 in) tuuletetut jarrulevyt, kaksimäntäiset hydrauliset jarrusatulat 32 mm (1,26 in)
Takajarru	Määrä	2
	Tyyppi	220 mm:n (8,7 in) tuuletetut jarrulevyt, kaksimäntäiset hydrauliset jarrusatulat 28 mm (1,1 in)
Jarruneste	Tyyppi	DOT 4
	Kantavuus ja tilavuudet	Noin 295 ml (10 fl oz (US))
Jarrusatula		Kelluva
Jarrupalan materiaali		Metalli
Jarrupalan vähimmäispaksuus		0,5 mm (0,02 in)
Jarrulevyn vähimmäispaksuus		4 mm (0,157 in)
Jarrulevyn enimmäiskäyryys		0,2 mm (0,01 in)

Renkaat			
Paine		Suositteltu renkaan paine löytyy renkaan merkinnästä. Katso sen sijainti kohdasta <i>Tuotteessa olevat tärkeät kilvet.</i>	
rengaskoko	Edessä	Trail-sarja	205/85R12 (26 x 8R 12 in)
		Sport-sarja	235/80R14 (28 x 10R 14 in)

Renkaat			
	Takana	Trail-sarja	230/80R12 (26 x 9R 12 in)
		Sport-sarja	235/80R14 (28 x 10R 14 in)
Renkaan urituksen vähimmäissyvyys			3 mm (0,118 in)

Pyörät			
Tyyppi		Valetut alumiinipyörät	
Vanteiden koko		Trail-sarja	30,5 x 15,24 cm (12 x 6 in)
		Sport-sarja	35,6 x 17,78 cm (14 x 7 in)
Pyöränmutterien kireys			100 ±10 Nm (74 ±7 lbf-ft)
Vaakasuoja poikkeama	Edessä	41,2 mm (1,6 in)	
	Takana	41,2 mm (1,6 in)	

Runko	
Kehikkotyyppinen	Profiloitu putkiosa, erikoisluja teräs, ISO 3471 -hyväksytty kehikko

Mitat			
Kokonaispituus		Trail-sarja	300,5 cm (118 in)
		Sport-sarja	302,2 cm (119 in)
Kokonaisleveys		Trail-sarja	127 cm (50 in)
		Sport-sarja	152,47 cm (60 in)
Kokonaiskorkeus		Trail-sarja	175,3 cm (69 in)
		Sport-sarja	180,6 cm (71,1 in)
Akseliväli			230,1 cm (90,6 in)
Raideväli	Edessä	Trail-sarja	108,5 cm (42,7 in)

Mitat			
		Sport-sarja	128,4 cm (50,5 in)
		Trail-sarja	108,5 cm (42,7 in)
	Takana	Sport-sarja	123 cm (48,7 in)
Maavara		Trail-sarja	25,4 cm (10 in)
		Sport-sarja	30,5 cm (12 in)

Kuormankantokyky ja paino		
Kuivapaino	Trail 700	571 kg (1256 lb)
	Trail DPS 700	578 kg (1271 lb)
	Trail DPS 1000	619 kg (1364 lb)
	Sport DPS 1000R	637 kg (1405 lb)
Painojakautuma (edessä/ takana)	Kaikki mallit	42/58
Kuormalaatikon kapasiteetti		136 kg (300 lb)
Ajoneuvon suurin sallittu kokonaiskuorma (mukaan lukien kuljettaja, matkustajat, kaikki muu kuorma ja lisävarusteet)		331 kg (730 lb)
Ajoneuvon kokonaispaino	Trail 700	956 kg (2106 lb)
	Trail DPS 700	963 kg (2123 lb)
	Trail DPS 1000	978 kg (2156 lb)
	Sport DPS	993 kg (2189 lb)
Hinauskapasiteetti		682 kg (1500 lb)
Aisan kuormituskyky		86,2 kg (190 lb)
Vetokoukku		50,8 x 50,8 mm (2 x 2 in)

# VIANETSINTÄ

---

# VIANETSINTÄOHJEITA.

## CVT:n hihna luistaa

### 1. CVT:ssä (portaaton voimansiirto) on vettä.

- Katso Erikoistoimenpiteet.

## Vaihteiston asennon näytössä näkyy ”–”

### 1. Vaihdevipu on kahden eri asennon välillä.

- Siirrä vaihdevipu kunnolla haluamaasi asentoon.

### 2. Vaihdevipua ei ole oikein säädetty.

- Ota yhteyttä valtuutettuun Can-Am Off-Road -jälleenmyyjään.

### 3. Sähköinen tiedonsiirtovirhe.

- Ota yhteyttä valtuutettuun Can-Am Off-Road -jälleenmyyjään.

## Moottori ei pyöri.

### 1. Käynnistystä ei ole suoritettu oikein.

- Katso Moottorin käynnistys.

### 2. Vaihdevipu ei ole PARK-asennossa.

- Aseta vaihdevipu joko PARK-asentoon tai paina jarrupoljinta.

### 3. Palanut sulake.

- Tarkasta sulakkeet.

### 4. Heikko akku tai irtonaiset liitokset.

- Tarkasta latausjärjestelmän sulake.
- Tarkasta mittarin vikaviesti.
- Tarkasta akun liitosten ja liitosnapojen kunto.
- Tarkastuta akku valtuutetulla Can-Am Off-Road -jälleenmyyjällä.

### 5. Viallinen käynnistimen solenoidi.

- Ota yhteyttä valtuutettuun Can-Am Off-Road -jälleenmyyjään.

### 6. D. E. S. S.-avain ei ole kytketty D. E. S. S.-pistokkeeseen. (jos on)

- Kytke avain hyvin D.E.S.S.-pistokkeeseen.

### 7. Monitoimimittaristossa näytetään viesti D. E. S. S. KEY NOT RECOGNIZED (tunnistamaton D.E.S.S.-avain). (Jos varusteena)

- Puhdista D.E.S.S.-avain. Jos viesti näkyy puhdistuksen jälkeenkin, ota yhteys valtuutettuun Can-Am Off-road -jälleenmyyjään.

## Moottori pyörii muttei käynnisty

### 1. Tulvinut moottori

- Aktivoi tulvintatila moottorin käynnistämiseksi. Katso Tulvinut moottori kohdasta Erikoistoimenpiteet.

### 2. Moottori ei saa polttoainetta (sytytystulppa kuiva kun se irrotetaan).

- Tarkasta polttoaineen määrä säiliössä.
- Tarkasta polttoainepumpun sulake.
- tukkeutunut polttoainepumpun esisuodatin tai vika pumpussa.

Pyydä valtuutettua Can-Am Off-Road -jälleenmyyjää, korjaamoa tai valitsemaasi henkilöä tekemään huolto, korjaus tai osien vaihto.

Takuuvaateista on tietoa tämän käsikirjan kohdassa USA:n EPA-päästöjä koskeva takuu..

### 3. Sytytystulppa/sytytys (ei kipinää).

- Tarkasta sytytyksen sulake.
- Irrota sytytystulppa ja yhdistä uudestaan sytytyspuolaan.
- Käynnistä moottori samalla, kun pidät sytytystulppaa maadoitettuna moottoriin poissa tulpan reiästä. Jos kipinää ei synny, vaihda tulppa uuteen.

Jos ongelma ei poistu, käy valtuutetulla Can-Am Off-Road -jälleenmyyjällä, korjaamossa tai valitsemasi huoltajan luona huollattamassa, korjauttamassa tai vaihdattamassa osat.

Takuuvaateista on tietoa tämän käsikirjan kohdassa USA:n EPA-päästöjä koskeva takuu..

## Moottori ei kiihdy, tai siitä puuttuu tehoa

### 1. Turvavyö ei ole kunnolla kiinni. Tarkasta mittarin viesti.

- Kiinnitä turvavyö kunnolla.

### 2. Likaantunut tai vaurioitunut sytytystulppa.

- Vaihda sytytystulpat.

### 3. Moottorin ilmansuodatin tukossa tai likainen.

- Tarkasta ilmansuodatin ja vaihda tarvittaessa.
- Tarkasta onko moottorin ilmansuodattimen kotelossa kerääntynyttä likaa.

### 4. CVT:ssä (portaaton voimansiirto) on vettä.

- Tyhjennä vesi CVT:stä (portaaton voimansiirto). Katso kohta Erikoistoimenpiteet.

### 5. Portaaton voimansiirto likainen tai loppuun kulunut.

- Ota yhteyttä valtuutettuun Can-Am Off-Road -jälleenmyyjään.

## 6. Ei saa polttoainetta.

- *Likainen tai tukkeutunut polttoainepumpun esisuodatin. Pyydä valtuutettua Can-Am Off-Road -jälleenmyyjää, korjaamoa tai valitsemaasi henkilöä tekemään huolto, korjaus tai osien vaihto. Takuuvaateista on tietoa tämän käsikirjan kohdassa USA:n EPA-päästöjä koskeva takuu..*

## 7. Moottori on rajoitetun vääntövoiman tilassa (jos varustuksessa).

- *Moottorin vääntövoima rajoittuu vähitellen moottorin suojaamiseksi jäähdytysnesteen lämpötilan ollessa liian korkea. Tarkasta moottorin lämpötila monitoimimittaristosta.*
- *Anna moottorin jäähtyä.*

## 8. Moottori on turvatilassa (limp home).

- *Monitoimimittariston TARKASTA MOOTTORI -merkkivalo palaa ja näytössä lukee LIMP HOME. Pyydä valtuutettua Can-Am Off-Road -jälleenmyyjää, korjaamoa tai valitsemaasi henkilöä tekemään huolto, korjaus tai osien vaihto. Takuuvaateista on tietoa tämän käsikirjan kohdassa USA:n EPA-päästöjä koskeva takuu..*

## Moottori ylikuumenee

### 1. Vähän jäähdytysnestettä jäähdytysjärjestelmässä.

- *Tarkasta jäähdytysnesteen pinnan taso ja täytä. Katso Huoltotoimenpiteet. Hae palveluja valtuutetulta Can-Am Off-Road -jälleenmyyjältä, jostain korjaamosta tai valitsemaltasi henkilöltä huoltamista, korjaamista tai osien vaihtamista varten. Takuuvaateista on tietoa tämän käsikirjan kohdassa USA:n EPA:n päästöjä koskeva takuu.*

### 2. Tuuletin ei toimi.

- *Varmista, että tuuletin ei ole juuttunut ja että se toimii oikein.*
- *Tarkasta tuulettimen sulake. Katso Sulakkeet ja johtosulakkeet osasta Huoltotoimenpiteet.*

### 3. Likaiset jäähdyttimien lamellit.

- *Tarkasta ja puhdista jäähdyttimien lamellit. Katso Huoltotoimenpiteet.*

## Moottori käy katkonaisesti

### 1. Likaiset/vaurioituneet/kuluneet sytytystulpat.

- *Vaihda sytytystulpat tarpeen mukaan.*

### 2. Vettä polttoaineessa.

- *Tyhjennä polttoainejärjestelmä ja täytä uudella polttoaineella.*



---

## Kierrosluku nousee, mutta ajoneuvo ei liiku

### 1. Portaattomassa voimansiirrossa on vettä.

- Tyhjennä vesi CVT:stä (portaaton voimansiirto). Katso Erikoistoimenpiteet.

### 2. CVT (portaaton voimansiirto) likainen tai hihna viallinen.

- Ota yhteyttä valtuutettuun Can-Am Off-Road -jälleenmyyjään.

**Reagoi osittain tai ei lainkaan kaasupolkimeen – Varmista, että moottori on käynnissä ja PPS-vikaviesti näkyy näytössä**

### 1. Osittainen vika kaasupolkimen antureissa (PPS).

- Ota yhteyttä valtuutettuun Can-Am Off-Road -jälleenmyyjään.

### 2. Täydellinen vika kaasupolkimen antureissa (PPS).

- Ota yhteyttä valtuutettuun Can-Am Off-Road -jälleenmyyjään.

# DIGITAALINEN NÄYTÖN VIESTIT

Jos moottorin tila on epänormaali, seuraavat viestit voidaan yhdistää merkkivaloon.

Viesti	Kuvaus
D.E.S.S. TUNNISTAMA TON AVAIN	D.E.S.S.-avain vaatii puhdistuksen. Jos viesti näkyy puhdistuksen jälkeenkin, ota yhteys valtuutettuun Can-Am Off-road -jälleenmyyjään.
BAD KEY	Osoittaa, että olet käyttänyt väärää D.E.S.S.-avainta; käytä ajoneuvoon kuuluvaa oikeata avainta.
CHECK ENGINE	Kaikki viat tai aikaisemmin aktivoituneet viat, jotka edellyttävät huomiota. Moottorin tehoa ei ole rajoitettu.
LIMP HOME	Kriittisiä vikoja, jotka edellyttävät diagnoosia mahdollisimman pian. Moottorin teho on rajoitettu ja/tai moottorin käyttäytymistä muokattu.
TPS FAULT (TPS-vika)	Vika kaasuläppä rungossa, yleensä tätä seuraa turvatilasta (Limp Home) kertova viesti.
BRAKE SWITCH FAULT	Jarrun signaalivika.
CHECK DPS	Moottorivian merkkivalo palaa. Osoittaa, että dynaaminen ohjaustehostin (DPS) ei toimi oikein. Ota yhteyttä valtuutettuun Can-Am Off-Road -jälleenmyyjään.
PPS FAULT	Polkimen väärän asennon ilmaisimet (PPS). Ota yhteyttä valtuutettuun Can-Am Off-Road -jälleenmyyjään.
FUEL SENSOR FAULT	Kun polttoaineanturin vastuksen arvo on alueen ulkopuolella, digitaalinäyttömoduuli havaitsee sen ja näyttää viestin.
CHECK SMART-LOK (tarkasta Smart-Lok)	Moottorivian merkkivalo palaa. Osoittaa, että Smart-Lok ei toimi oikein. Ota yhteyttä valtuutettuun Can-Am Off-Road -jälleenmyyjään.

# TAKUU

---

# BRP:N RAJOITETTU TAKUU YHDYSVALLOISSA JA KANADASSA: 2022 CAN-AM® SSV

## 1) RAJOITETUN TAKUUN SISÄLTÖ

Bombardier Recreational Products Inc. ("BRP"), myöntää valtuutetun Can-Am SSV -jälleenmyyjän (siten kuin jäljempänä määritetty) myymälle 2022 Can-Am side-by-side -ajoneuvolle (SSV) materiaalivikoja ja työn laatua koskevan alempana kuvatun pituisen takuun alempana määritetyin ehdoin Yhdysvalloissa ja Kanadassa. Tämä rajoitettu takuu on mitätön eikä päde, jos:

1. SSV:tä on käytetty joissain vaiheessa kilpailemiseen tai johonkin muuhun kilpailutoimintaan, vaikka kyseessä olisi edellinen omistaja; tai
2. SSV:tä on muutettu tai säädetty sillä tavoin, että muutokset vaikuttavat sen toimintaan, suorituskykyyn tai kestävyYTEEN, tai muutokset ja säädöt ovat muuttaneet sen käyttötarkoitusta.

Tämä rajoitettu takuu ei kata muualla kuin tehtaalla asennettuja osia ja lisävarusteita. Lue asiaan kuuluvien osien ja lisävarusteiden rajoitettua takuuta koskeva teksti.

## 2) VASTUUVELVOLLISUUDEN RAJOITUKSET

**TÄMÄ RAJOITETTU TAKUU KORVAA KAIKKI MUUT SUORAT TAI KONKLUDENTTITSET TAKUUT MUKAAN LUETTUINA ILMAN RAJOITUSTA KAIKKI KAUPALLISTA HYÖDYNNETÄVYYTTÄ TAI TIETTYYN TARKOITUKSEEN SOPIVUUTTA KOSKEVAT TAKUUT. SIKÄLI KUIN NIISTÄ EI VOIDA SANOUTUA IRTI, KONKLUDENTTITSET TAKUUSITOUMUKSET RAJOITTUVAT KESTOLTAAN KYSEESSÄ OLEVAN TAKUUN VOIMASAOLOON. TÄMÄ TAKUU EI KATA SATUNNAISIA EIKÄ SEURANNAISVAHINKOJA. JOTKIN MAAT/OSAVALTIOIT EIVÄT HYVÄKSY VASTUUVAPAUTUSLAUSEKKEITA, RAJOITUKSIA TAI EDELLÄ YKSILÖITYJÄ RAJOITUKSIA, JOTEN NE EIVÄT VÄLTÄMÄTTÄ KOSKE SINUA. TÄMÄN TAKUUN PERUSTEELLA SINULLA ON TIETTYJÄ OIKEUKSIA, JA LISÄKSI SINULLA SAATTAO OLLA MUITA (OSA) VALTIOSTA TAI PROVINSSISTA TOISEEN VAIHTELEVIA LAILLISIA OIKEUKSIA.**

Maahantuojalla tai yhdelläkään BRP-jälleenmyyjällä tai kenelläkään muulla henkilöllä ei ole valtuuksia minkään muun tuotetta koskevan vahvistuksen, edustuksen tai takuun antamiseen kuin ne, mitä tähän rajoitettuun takuuseen sisältyy, ja mikäli näin tapahtuu, niitä ei voida käyttää BRP:tä vastaan. BRP pidättää itsellään oikeuden muuttaa tätä rajoitettua takuuta milloin tahansa, ja on itsestään selvää, että kyseiset muutokset eivät muuta niitä takuehtoja, jotka koskevat tämän takuun voimassaollessa myytyjä tuotteita.

## 3) POIKKEUKSET - JOITA TAKUU EI KATA

Takuu ei korvaa seuraavia tapauksia missään olosuhteissa:

- Normaali kuluminen;
- Rutiininomaiset huoltokohteet, v iritykset, säädöt;
- Vahingot, jotka johtuvat muunlaisesta kuin tämän käyttäjän käsikirjan mukaisesta huollosta/ylläpidosta ja/tai varastoinnista;
- Vauriot, jotka johtuvat osien irrottamisesta, vääranlaisista korjauksista, huollosta, ylläpidosta, muutoksista, tai osien käytöstä, joita BRP ei ole valmistanut

tai hyväksynyt, tai muun kuin valtuutetun huoltavan Can-Am SSV -jälleenmyyjän tekemistä korjauksista;

- Väärinkäytöstä, epätavallisesta käytöstä, laiminlyönnistä, tai sellaisesta tuotteen käytöstä johtuvat vahingot, joka ei noudata Can-Am SSV:n käyttäjän käsikirjassa suositeltua käyttöä;
- Vahingot, jotka johtuvat onnettomuudesta, uppoamisesta, tulesta, varkaudesta, vandalismita tai ylivoimaisesta esteestä;
- Sellaisten polttoaineitten, öljyjen tai voiteluaineiden käyttö, jotka eivät sovi käytettäväksi tuotteessa (ks. käyttäjän käsikirja);
- Ruosteesta, korroosioista tai ilmastotekijöistä johtuvat vahingot;
- Veden tai lumen sisäänmenosta johtuvat vahingot;
- satunnaiset tai seurannaisvahingot tai minkään muunlaiset vahingot, mukaan luettuina ilman rajoitusta hinaamis-, säilytys-, puhelin-, vuokra-, taksi-, häittä-, vakuutus- tai lainojenmaksukustannukset, ajan menetykset tai ansiotulon menetykset

#### 4) TAKUUAIKA

Tämä rajoitettu takuu on voimassa (1) ensimmäisen kuluttajan ostopäivästä tai (2) tuotteen ensimmäisestä käyttöpäivästä lukien, kumpi hyvänsä ensin kohdalle osuu ja seuraavan ajanjakson:

- KUUSI (6) PERÄKKÄISTÄ KUUKAUTTA yksityiseen, kaupalliseen tai valtiolliseen tarkoitukseen käytäville omistajille.
- Katso päästöihin liittyvien komponenttien kohdalla myös tämän asiakirjan kohta *USA:n EPA:n päästöjä koskeva takuu*
- BRP:n valmistamat, Kalifornian osavaltiossa myytäväksi tarkoitetut haihtuvien päästöjen järjestelmällä varustettujen ajoneuvojen haihtuvien päästöjen järjestelmän komponentit, jotka on alun perin myyty tai joiden takuu on jälleensä rekisteröity Kalifornian osavaltion asukkaalle: katso soveltuva *Kalifornian päästörajoitukseen liittyvä takuuilmoitus*.

Osien korjaus tai korvaaminen, tai huollon suorittaminen tämän takuun puitteissa ei pidennä tämän takuun takuuaikaa sen alkuperäistä loppumisajankohtaa pitemmälle.

#### 5) TAKUUN VOIMASSAOLOEHTO

Tämä takuu on voimassa ainoastaan, **jos jokainen** seuraavista ehdoista täyttyy:

- 2022 Can-Am SSV:n ensimmäisen omistajan on ostettava ajoneuvo uutena ja käyttämättömänä Can-Am SSV -jälleenmyyjältä, joka on valtuutettu myymään Can-Am SSV:tä ostomaassa ("Can-Am SSV -jälleenmyyjä");
- BRP:n määrittelemä luovutustarkastus on suoritettu ja dokumentoitu ja dokumenteissa on ostajan allekirjoitus;
- valtuutettu Can-Am SSV -jälleenmyyjä on rekisteröinyt 2022 Can-Am SSV:n asianmukaisella tavalla;
- 2022 Can-Am SSV on ostettava siitä maasta, jossa ostaja asuu;
- Takuun ylläpitämiseksi on määräaikaishuollot suoritettava käyttäjän käsikirjassa mainitulla tavalla. BRP pidättää oikeuden tehdä takuusuoja riippuvaiseksi asianmukaisista huollon todisteista.

BRP ei myönnä tätä rajoitettua takuuta kenellekään yksityiselle omistajalle tai kaupalliseen tarkoitukseen ajoneuvoa käyttävälle omistajalle, elleivät kaikki

edellä mainitut ehdot täyty. Rajoitukset ovat tarpeen, jotta BRP voisi taata tuotteensa, kuluttajien ja yleisön turvallisuuden.

## 6) ASIAKKAAN SUORITTAMAT TOIMENPITEET

Asiakkaan on lopetettava SSV:n käyttö välittömästi, jos jotain epänormaalia ilmenee. Asiakkaan on ilmoitettava huoltavalle BRP-jälleenmyyjälle kolmen (3) päivän kuluessa vian ilmestymisestä ja annettava kohtuullinen mahdollisuus vian korjaamiseen. Asiakkaan on myös esitettävä valtuutetulle BRP-jälleenmyyjälle tuotteen ostotodistus ja allekirjoitettava korjaus-/työmääräin ennen korjauksen alkamista takuunalaisen korjauksen vahvistamiseksi. Kaikki tämän takuun puitteissa korvatut osat ovat jatkossa BRP:n omaisuutta.

## 7) BRP:N SUORITTAMAT TOIMENPITEET

BRP:n velvollisuus on tämän takuun puitteissa rajoitettu siihen, että se oman harkintansa mukaan korjaa normaalikäytössä, -ylläpidossa ja -huollossa viallisiksi todetut osat, tai korvaa tällaiset osat uusilla alkuperäisillä Can-Am SSV -osilla ilman osien tai työvoiman veloittamista, millä tahansa valtuutetulla BRP-jälleenmyyjällä takuukauden aikana tässä kuvatuin ehdoin. BRP:n vastuu rajoittuu tarvittavien korjausten tekemiseen tai osien korvaamiseen. SSV:n omistaja ei voi vaatia ajoneuvon myynnin peruuntumista tai kumoamista sellaisissa tapauksissa, joissa BRP:lle esitetään takuurikkouksia koskevia valituksia tai vaateita.

Jos ajoneuvoa joudutaan huoltamaan muussa kuin alkuperäisessä ostomaassaan, omistaja vastaa kaikista lisäkustannuksista, jotka aiheutuvat paikallisista käytännöistä ja ehdoista; mukaan lukien mutta ei rajoittuen seuraaviin esimerkkeihin; kuljetuskustannukset, vakuutuskustannukset, verot, lupamaksut, tuontimaksut sekä mitkä tahansa ja kaikki muut mahdolliset taloudelliset kustannukset, joita eri valtiot, liittovaltiot tai alueet ja heidän vastaavat edustajansa perivät.

BRP pidättää oikeuden muuttaa tai parantaa tuotteita ilman, että aikaisemmin valmistettuihin tuotteisiin tehdään samoja muutoksia.

## 8) MUUT TOIMITTAJIEN TAKUUT

BRP saattaa toimittaa joidenkin 2022 Can-Am SSV -ajoneuvojen mukana vakiovarusteena GPS-vastaanottimen. GPS-vastaanotin kuuluu BRP:n rajoitetun takuun piiriin. Kattavammasta takuusta, jos GPS-vastaanottimen "toimittaja" sellaista tarjoaa, joka on BRP:n rajoitettua takuuta pidempi, on jälleenmyyjän tai kuluttajan keskusteltava suoraan GPS-vastaanottimen "toimittajan" kanssa.

## 9) LUOVUTUS

Mikäli tuotteen omistusoikeus siirretään takuuajana, siirtyy myös tämä takuu ehtoineen ja edellytyksineen. Takuu on voimassa takuuajan loppuun edellyttäen, että BRP:lle tai valtuutetulle Can-Am SSV -maahantuojalle/jälleenmyyjälle voidaan todistaa, että aikaisempi omistaja on hyväksynyt omistusoikeuden luovutuksen, sekä uuden omistajan yhteystiedot on ilmoitettu jommallekummalle edellä mainituista tahoista.

## 10) KULUTTAJANEUVONTA

Mikäli tämän rajoitetun takuun suhteen syntyy kiistaa tai riitaa, BRP ehdottaa, että asia yritetään ensiksi ratkaista jälleenmyyjätasolla. Suosittelemme, että

asiasta keskustellaan valtuutetun jälleenmyyjäliikkeen huoltopäällikön tai liikkeen omistajan kanssa.

Jos asia ei tästä huolimatta ratkea, ota yhteyttä BRP:hen täyttämällä lomake osoitteessa [www.brp.com](http://www.brp.com) tai ota yhteyttä BRP:hen postitse johonkin osoitteista, jotka on lueteltu tämän oppaan kohdassa *Ota yhteyttä Asiakastiedoissa*.

---

# USA:N EPA:N PÄÄSTÖJÄ KOSKEVA TAKUU

Bombardier Recreational Products Inc. ("BRP") takaa lopulliselle ostajalle ja kullekin seuraavalle ostajalle, että tämä uusi ajoneuvo, mukaan lukien kaikki sen pakokaasupäästöjen rajoitusjärjestelmän ja sen haihtuvien päästöjen rajoitusjärjestelmän osat, täyttää kaksi vaatimusta:

1. Se on suunniteltu, valmistettu ja varustettu siten, että se on myyntiajankohtana lopulliselle ostajalle seuraavien vaatimusten mukainen: 40 CFR 1051 ja 40 CFR 1060.
2. Siinä ei ole materiaalien tai työn laadun vikoja, joiden vuoksi se ei täyttäisi 40 CFR 1051- ja 40 CFR 1060 -vaatimuksia.

Takuun piiriin kuuluvissa tapauksissa BRP korjaa tai vaihtaa oman päätöksensä mukaisesti minkä tahansa osan tai komponentin, jossa on materiaalivika tai työn laadun vika, joka lisäisi moottorin jonkin säännellyn saastuttavan aineen päästöjä annettuna takuuajana veloittamatta omistajaa, mukaan lukien vianmääritykseen ja päästöihin liittyvien osien korjaukseen tai vaihtoon liittyvät kustannukset. Kaikki tämän takuun puitteissa korvatut vialliset osat ovat jatkossa BRP:n omaisuutta.

BRP rajoittaa päästöihin liittyvien osien vianmäärityksen ja korjaukset päästöihin liittyvissä takuuhakemuksissa valtuutettujen Can-Am-jälleenmyyjien tehtäväksi, muissa kuin seuraavassa luettelossa olevan kohdan kaksi mukaisissa kiireellisissä tapauksissa.

Hyväksynnän hankkivana valmistajana BRP ei hylkää päästöihin liittyviä takuuvaateita seuraavin perustein:

1. Kunnossapito tai muu huolto, jonka BRP tai BRP:n valtuutetut yhteistyökumppanit ovat suorittaneet.
2. Moottorin/laitteen korjaustyö, jonka kuljettaja on suorittanut BRP:lle syyksi luettavien vaarallisten olosuhteiden korjaamiseksi, mikäli kuljettaja pyrkii korjaamaan moottorin/laitteen sen oikeaan konfiguraatioon mahdollisimman pian.
3. Mikään takuuvaateeseen liittymätön kuljettajan toimenpide tai toimenpiteen laiminlyönti.
4. Kunnossapito, joka on suoritettu useammin, kuin BRP edellyttää.
5. Mikään, mikä on BRP:n syy tai vastuu.
6. Minkään laitteen käyttöalueella yleisesti saatavana olevan polttoaineen käyttö, paitsi jo BRP:n kirjalliset kunnossapito-ohjeet ilmaisevat, että tämän polttoaineen käyttö vaurioittaa laitteen päästöjenrajoitusjärjestelmää, ja oikeanlainen polttoaine on kuljettajalle helposti saatavana. Katso huoltotietojen osio sekä polttoainevaatimukset polttoaineosiosta.

## Päästöihin liittyvä takuuajaka

Päästöihin liittyvä takuu on voimassa seuraavan ajan (sen mukaan, mikä ensin täyttyy)



	TUNTIA	KUU KAUTTA	KILOMETRIÄ
Pakokaasupäästöihin liittyvät komponentit	500	30	5000
Haihtuviin päästöihin liittyvät komponentit	–	24	–

## Sisältyvät komponentit

Päästöihin liittyvä takuu kattaa kaikki komponentit, joiden vika lisäisi moottorin jonkin säännellyn saastuttavan aineen päästöjä, mukaan lukien alla luetellut komponentit:

1. Pakokaasupäästöjen kohdalla päästöihin liittyvät komponentit sisältävät kaikki moottorin osat, jotka liittyvät seuraaviin järjestelmiin:
  - Ilmanottojärjestelmä
  - Polttoainejärjestelmä
  - Sytytysjärjestelmä
  - Pakokaasujen takaisinkierätyjärjestelmät.
2. Myös seuraavat osat lasketaan kuuluviksi pakokaasupäästöihin liittyviin komponentteihin:
  - Jälkikäsitteilylaitteet
  - Kampikammion tuuletusventtiilit
  - Anturit
  - Elektroniset ohjausyksiköt.
3. Seuraavat osat lasketaan kuuluviksi haihtuviin päästöihin liittyviin komponentteihin:
  - Polttoainesäiliö
  - Polttoainesäiliön korkki
  - Polttoaineputki
  - Polttoaineputken liittimet
  - Kiristimet\*
  - Paineenalennusventtiilit\*
  - Säästöventtiilit\*
  - Säästösolenoidit\*
  - Elektroniset säätimet\*
  - Alipainesäädön kalvot\*
  - Ohjauskaapelit\*
  - Säästövivut\*
  - Poistovennttiilit
  - Höyryletkut
  - Nesteen-/höyrynerotin
  - Hiilisäiliö
  - Säiliön asennuskiinnikkeet
  - Kaasuttimen poistokanavan liitin.

**TÄRKEÄÄ:** \*Sikäli kuin ne liittyvät haihtuvien päästöjen rajoitusjärjestelmään.

4. Päästöihin liittyviin komponentteihin sisältyy myös mikä hyvänsä muu osa, jonka ainoa tarkoitus on vähentää päästöjä tai jonka vika lisää päästöjä heikentämättä huomattavasti moottorin/laitteen suorituskykyä.

## Rajoitettu sovellettavuus

Hyväksynnän hankkivana valmistajana BRP voi hylätä päästöihin liittyvät takuuvaateet sellaisten vikojen kohdalla, jotka ovat aiheutuneet omistajan tai käyttäjän laitteen sopimattomasta kunnossapidosta tai käytöstä, onnettomuuksista, joista valmistaja ei ole vastuussa, tai ylivoimaisesta esteestä. Esimerkiksi päästöihin liittyvää takuuvaadetta ei tarvitse korvata sellaisten vikojen kohdalla, jotka johtuvat suoranaisesti käyttäjän moottorin tai laitteen väärinkäytöstä tai käyttäjän moottorin tai laitteen käytöstä tavalla, jota varten sitä ei ole suunniteltu, ja jotka eivät millään muotoa ole valmistajan syyksi luettavia.

Jos sinulla on kysyttävää takuuseen liittyvistä oikeuksista ja velvollisuuksista tai haluat tietää lähimmän BRP-jälleenmyyjän nimen ja sijainnin, ota yhteys BRP:hen täyttämällä yhteydenottolomake osoitteessa [www.brp.com](http://www.brp.com) tai ottamalla yhteyttä postitse johonkin tämän käyttöoppaan kohdassa OTA YHTEYTTÄ luetelluista osoitteista tai soittamalla numeroon 1-888-272-9222.

---

# KALIFORNIAN PÄÄSTÖRAJOITUKSIIN LIITTYVÄ TAKUUILMOITUS

## TAKUUSEEN PERUSTUVAT OIKEUDET JA VELVOLLISUUDET

California Air Resources Board esittelee mielellään haihtuvien päästöjen kontrollijärjestelmän takuun mallivuoden 2022 off-road-urheiluajoneuvollesi. Kaliforniassa uudet maastoon tarkoitetut vapaa-ajanajoneuvot on suunniteltava, valmistettava ja varustettava siten, että ne täyttävät osavaltion tiukat anti-smog-määräykset. BRP:n on annettava takuu Off-Road-urheiluajoneuvosi höyrystyvien päästöjen ohjausjärjestelmälle alla esitetyille aikajaksoille sillä edellytyksellä, että Off-Road-urheiluajoneuvoa ei käytetä väärin, sen huoltoa ei laiminlyödä tai tehdä virheellisesti tai siihen ei tehdä luvattomia muutoksia.

Päästöjenhallintajärjestelmään saattavat kuulua sellaiset osat kuin kaasutin tai polttoaineen ruiskutusjärjestelmä, polttoainesäiliö, polttoaineletkut, hiilisäiliö ja moottorinohjauslaite. Lisäksi se saattaa sisältää letkuja, hihnoja, liittimiä ja muita haihtuviin päästöihin liittyviä osakokoonpanoja. Takuuehtojen mukaisessa tilanteessa Bombardier Recreational Products Inc. korjaa off-road-urheiluajoneuvosi veloituksetta, mukaan lukien vianmääritys, varaosat ja työ.

## OHRV VALMISTAJAN MYÖNTÄMÄ TAKUU

Tämän OHRV-ajoneuvon takuu-aika on 60 kuukautta tai 5000 mailia tai 500 käyttötuntia sen mukaan, mikä ensin kohdalle osuu.

Takuun piiriin kuuluvat osat:

- Säiliön asennuskiinnike (-kiinnikkeet)
- Hiilisäiliö
- Poistokanavan liitin
- Kiristin (kiristimet)\*
- Elektroniset säätimet\*
- Polttoainesäiliön korkki
- Täyttökaula
- Täyttökaulan letku
- Polttoaineputki(et)
- Polttoaineputken kiinnitin (kiinnittimet)
- Polttoainesäiliö
- Paineenvapautusventtiili(t)\*
- Poistoventtiilin (-ien) korjaus
- Tarkasta venttiili(t)\*
- Höyryletku(t)\*
- Virtaaman rajoitin
- Suodatin (suodattimet)\*
- Kaikki listaamattomat osat voivat vaikuttaa haihtuvien päästöjen kontrollijärjestelmään.

**TÄRKEÄÄ:** \*Sikäli kuin ne liittyvät haihtuvien päästöjen rajoitusjärjestelmään.

Jos jokin haihtuviin päästöihin liittyvä osa tässä off-road-urheiluajoneuvossa on viallinen, Bombardier Recreational Products Inc -yhtiön on vaihdettava tai korjattava se.

## **Omistajan takuuta koskevat velvollisuudet**

Off-Road -urheiluajoneuvosi omistajana olet vastuussa siitä, että käsikirjassasi luetellut huoltotoimenpiteet suoritetaan asianmukaisesti ajallaan. Bombardier Recreational Products Inc. suosittelee, että säilytät kaikki off-road-urheiluajoneuvoasi koskevat huoltotoimenpiteiden kuitit. Bombardier Recreational Products Inc. ei kuitenkaan voi hylätä takuuta pelkästään kuittien puuttumisen vuoksi tai yksinomaan siitä syystä, että et mahdollisesti ole kyennyt varmistamaan kaikkien määräaikaishuoltojen asianmukaista suorittamista.

Omistajana olet vastuussa siitä, että viet off-road-urheiluajoneuvon Bombardier Recreational Products Inc. -jälleenmyyjälle heti, kun siinä esiintyy ongelma. Takuukorjaukset on teetettävä mahdollisimman nopeasti, enintään 30 päivän sisällä.

Off-road-urheiluajoneuvon omistajana sinun on oltava tietoinen myös siitä, että Bombardier Recreational Products Inc. voi evätä takuukorvaukset, mikäli ajoneuvo tai jokin sen osa on rikkoutunut väärinkäytön, huolimattomuuden, vääränlaisen huollon tai luvottomien muutosten takia.

Jos sinulla on kysyttävää takuuseen liittyvistä oikeuksistasi tai velvollisuuksistasi, ota yhteyttä: Bombardier Recreational Products Inc., puh. +1 888 272 9222, tai California Air Resources Board, osoite 9528 Telstar Avenue, El Monte, CA 91731.

---

# BRP:N KANSAINVÄLINEN RAJOITETTU TAKUU: 2022 CAN-AM® SSV

## 1) RAJOITETUN TAKUUN SISÄLTÖ

Bombardier Recreational Products Inc. ("BRP")\* myöntää Yhdysvaltain 50 osavaltion, Kanadan ja Euroopan talousalueen valtioiden (EEA) (joka käsittää Euroopan unionin jäsenmaat, Ison-Britannian, Norjan, Islannin ja Liechtensteinin), Itsenäisten valtioiden yhteisön (mukaan lukien Ukraina ja Turkmenistan) ("IVY") ja Turkin ulkopuolella BRP:n valtuuttamien Can-Am SSV -maahantuojiin tai -jälleenmyyjien ("Can-Am SSV -maahantuoja/jälleenmyyjä") uusina ja käyttämättöminä myymille 2022 Can-Am SSV:ille materiaaliveikkoja ja työn laatua koskevan alempana kuvatun pituisen takuun.

Tämä rajoitettu takuu ei kata muualla kuin tehtaalla asennettuja osia ja lisävarusteita. Lue asiaan kuuluvien osien ja lisävarusteiden rajoitettua takuuta koskeva teksti.

Tämä rajoitettu takuu on mitätön eikä päde, jos:

1. SSV:tä on käytetty joissain vaiheissa kilpailuun tai johonkin muuhun kilpailutoimintaan, vaikka kyseessä olisi edellinen omistaja; tai
2. SSV:tä on muutettu tai säädetty sillä tavoin, että muutokset vaikuttavat sen toimintaan, suorituskykyyn tai kestävyysasteeseen, tai muutokset ja säädöt ovat muuttaneet sen käyttötarkoitusta.

## 2) VASTUUVOLLISUUDEN RAJOITUKSET

LAIN SALLIMASSA MÄÄRIN TÄMÄ RAJOITETTU TAKUU KORVAA KAIKKI MUUT SUORAT TAI KONKLUDENTTITSET TAKUUT, MUKAAN LUETTUINA ILMAN RAJOITUSTA KAIKKI KAUPALLISTA HYÖDYNNETÄVYYTTÄ TAI TIETTYYN TARKOITUKSEEN SOPIVUUTTA KOSKEVAT TAKUUT. SIKÄLI KUIN NIISTÄ EI VOIDA SANOUTUA IRTI, KONKLUDENTTITSET TAKUUSITOUMUKSET RAJOITTUVAT KESTOLTAAN KYSEESSÄ OLEVAN TAKUUN VOIMASSA OLOON. TÄMÄ TAKUU EI KATA SATUNNAISIA EIKÄ SEURANNAISVAHINKOJA. JOTKUT TUOMIOKUNNAT EIVÄT HYVÄKSY VASTUUVAPAUTUSLAUSEKKEITA, RAJOITUKSIA TAI EDELLÄ YKSILÖITYJÄ RAJOITUKSIA, JA SEN JOHDOSTA NE EIVÄT MAHDOLLISESTI KOSKE SINUA. TÄMÄN TAKUUN PERUSTEELLA SINULLA ON TIETTYJÄ OIKEUKSIA, LISÄKSI SINULLA SAATTAO OLLA MUITA MAASTA TOISEEN VAIHTELEVIA LAILLISIA OIKEUKSIA. (KATSO AUSTRALIASSA OSTETUILLE TUOTTEILLE ALLA PYKÄLÄ 4).

Maahantuojoilla tai yhdelläkään Can-Am SSV -maahantuojoilla/jälleenmyyjillä tai muulla henkilöllä ei ole valtuuksia minkään muun tuotetta koskevan vahvistuksen, edustuksen, tai takuun antamiseen kuin ne, mitä tähän rajoitettuun takuuseen sisältyy, ja mikäli näin tapahtuu, niitä ei voida käyttää BRP:tä vastaan.

BRP pidättää oikeuden muuttaa näitä takuehtoja. Muutokset eivät kuitenkaan koske niitä tuotteita, jotka on myyty tämän takuun ollessa voimassa.

## 3) POIKKEUKSET, JOITA TAKUU EI KATA

Takuu ei korvaa seuraavia tapauksia missään olosuhteissa:

- Normaali kuluminen;
- Rutiininomaiset huoltokohteet, v iritykset, säädöt (osat ja työ);
- Vahingot, jotka johtuvat tämän käyttäjän käsikirjan ohjeiden laiminlyönnistä tai muunlaisesta kuin tämän käyttäjän käsikirjan mukaisesta huollosta/ylläpidosta ja/tai varastoinnista;
- Vauriot, jotka johtuvat osien irrottamisesta, vääränlaisista korjauksista, huollosta, ylläpidosta, muutoksista, tai osien käytöstä, joita BRP ei ole valmistanut tai hyväksynyt, tai muun kuin valtuutetun huoltavan Can-Am SSV -maahan-tuojan/jälleenmyyjän tekemistä korjauksista;
- Väärinkäytöstä, epätavallisesta käytöstä, laiminlyönnistä, tai sellaisesta tuotteen käytöstä johtuvat vahingot, joka ei noudata käyttäjän käsikirjassa suositeltua käyttöä;
- Vahingot, jotka johtuvat onnettomuudesta, uppoamisesta, tulesta, varkaudesta, vandalismista tai ylivoimaisesta esteestä;
- Sellaisten polttoaineitten, öljyjen tai voiteluaineiden käyttö, jotka eivät sovi käytettäväksi tuotteessa (ks. käyttäjän käsikirja);
- Ruosteesta, korroosion tai ilmastotekijöistä johtuvat vahingot;
- Veden tai lumen sisäänmenosta johtuvat vahingot;
- Satunnaiset tai seurannaisvahingot tai muunlaiset vahingot, mukaan lukien ilman rajoitusta hinaamis-, kuljetus-, varastoimis-, puhelin-, vuokra-, taksi-, haitta-, vakuutus- tai lainanmaksukustannukset, ajan tai ansiotulon menetys tai huoltotyöstä johtuvan käyttökatkoksen aiheuttama ajan menetys.

Seuraavassa luettelossa on rajoituksetta kohteita, joita pidetään kuluvin kohteita ja jotka eivät kuulu BRP:n rajoitetun takuun piiriin, ellei vika ole syntynyt materiaali- tai valmistusvirheen seurauksena:

- Akut
- Jarrupalat
- Jarrulevyt ja -rummut
- Kytkinlevyt/-palat
- Kytkimen liukukappaleet
- Kytkimen jouset
- Kytkimen vaihdettavat holkit
- Variaattorihihnat
- Suodattimet
- Käsitellyt ja käsittelemättömät pinnat
- Sulakkeet
- Polttimot/sinetöidyt
- Voiteluaineet
- Sytytystulpat
- Jousituksen holkit
- Jousituksen liukumuovit
- Jousituksen jouset
- Renkaat

#### 4) Takuuaika

Tämä takuu on voimassa (1) ensimmäisen kuluttajan ostopäivästä tai (2) tuotteen ensimmäisestä käyttöpäivästä lukien, kumpi hyvänsä ensin kohdalle osuu:

- KUUSI (6) PERÄKKÄISTÄ KUUKAUTTA yksityis- tai kaupallisessa käytössä.

Vain AUSTRALIASSA ja UUDESSA-SEELANNISSA tämä takuu on voimassa (1) ensimmäiselle kuluttajalle toimituksen päivämäärästä tai (2) tuotteen ensimmäisestä käyttöpäivästä lukien, kumpi hyvänsä ensin kohdalle osuu:

- KAKSIKYMMENTÄNELJÄ (24) PERÄKKÄISTÄ KUUKAUTTA tai
- VIISITOISTATUHATTA (15 000) kilometriä yksityisessä tai kaupallisessa käytössä.

Osien korjaus tai korvaaminen, tai huollon suorittaminen tämän takuun puitteissa ei pidennä tämän takuun takuuaikaa sen alkuperäistä loppumisajankohtaa pitemmälle.

### **VAIN AUSTRALIASSA MYDYT TUOTTEET:**

Minkään näissä takuun ehdoissa ei saa pitää jättävän pois, rajoittavan tai muokkaavan mitään Competition and Consumer Act 2010 (Cth) -lain ehtoja, takuita, oikeutta tai sen alaisena myönnettyä oikeutta tai korvausta, mukaan lukien Australian kuluttajalaki tai muu laki, jos tämä olisi ristiriidassa kyseisen lain kanssa tai voisi aiheuttaa jonkin näiden ehtojen mitätöimisen. Tämän rajoitetun takuun alaisena sinulle annetut edut annetaan muiden Australian lain alaisena sinulle myönnettyjen lakien ja korvausten lisäksi.

Tuotteissamme on takuu, jota ei voida sulkea pois Australian kuluttajansuojalain piiristä. Merkittävän vian osalta olet oikeutettu vaihtoon tai hyvitykseen ja kaikkien muiden kohtuudella ennakoitavien menetysten tai vaurioiden korvaukseen. Sinulla on myös oikeus korjauttaa tai vaihdattaa tuotteet, elleivät ne ole hyväksyttävää laatua ja vika ei yllä merkittävän vian tasolle.

## **5) TAKUUN VOIMASSAOLOEHTO**

Tämä takuu on voimassa ainoastaan, **jos jokainen** seuraavista ehdoista täyttyy:

- 2022 Can-Am SSV:n ensimmäisen omistajan on ostettava ajoneuvo uutena ja käyttämättömänä Can-Am SSV -maahantuoja/jälleenmyyjältä, joka on valtuutettu myymään Can-Am SSV:tä ostomaassa;
- BRP:n määrittelemä luovutustarkastus on suoritettu tuotteelle ja dokumentoitu;
- valtuutettu Can-Am SSV -maahantuoja/jälleenmyyjä on takuurekisteröinyt tuotteen asianmukaisesti;
- 2022 Can-Am SSV on ostettava siitä maasta tai maiden liittoutumasta, jossa ostaja asuu; ja
- Takuun ylläpitämiseksi on määrääaikaishuollot suoritettava käyttäjän käsikirjassa mainitulla tavalla. BRP pidättää oikeuden tehdä takuusuoja riippuvaiseksi asianmukaisista huollon todisteista.

BRP ei myönnä tätä rajoitettua takuuta kenelläkään yksityiselle omistajalle tai kaupalliseen tarkoitukseen ajoneuvoa käyttävälle omistajalle, elleivät kaikki edellä mainitut ehdot täyty. Rajoitukset ovat tarpeen, jotta BRP voisi taata tuotteitensa, kuluttajien ja yleisön turvallisuuden.

## **6) ASIAKKAAN SUORITTAMAT TOIMENPITEET**

Asiakkaan on lopetettava SSV:n käyttö välittömästi, jos jotain epänormaalia ilmenee. Asiakkaan on ilmoitettava huoltavalle Can-Am SSV -maahantuoja/jälleenmyyjälle kahden (2) päivän kuluessa vian ilmestymisestä, ja hänen on

kohtuullisesti mahdollistettava tuotteen luoksepäästävyys ja annettava kohtuullinen mahdollisuus vian korjaamiseen. Asiakkaan on myös esitettävä valtuutetulle Can-Am SSV -maahantuojalle/jälleenmyyjälle tuotteen ostotodistus ja allekirjoitettava korjaus-/työmääräin ennen korjauksen alkamista takuunalaisen korjauksen vahvistamiseksi. Kaikki tämän takuun puitteissa korvatut osat ovat jatkossa BRP:n omaisuutta.

Ota huomioon, että ilmoitusaika saattaa vaihdella riippuen maasi sovellettavista ja voimassa olevista kansallisista tai paikallisista laeista.

## 7) MITÄ BRP TEKEE

BRP:n velvollisuus on tämän takuun puitteissa rajoitettu siihen, että se oman harkintansa mukaan korjaa normaalkäytössä, -ylläpidossa ja -huollossa viallisiksi todetut osat, tai korvaa tällaiset osat uusilla alkuperäisillä Can-Am SSV -osilla ilman osien tai työvoiman veloittamista, millä tahansa valtuutetulla Can-Am SSV -maahantuojalla/jälleenmyyjällä takuuaikana tässä kuvatuin ehdoin. BRP:n vastuu rajoittuu tarvittavien korjausten tekemiseen tai osien korvaamiseen. Can-Am SSV:n omistaja ei voi vaatia ajoneuvon myynnin peruuntumista tai kumoamista, sellaisissa tapauksissa joissa BRP:lle esitetään takuurikkomuksia koskevia valituksia tai vaateita. Sinulla saattaa olla muita laillisia oikeuksia, jotka saattavat vaihdella maittain.

Jos ajoneuvoa joudutaan huoltamaan muussa kuin alkuperäisessä ostomaassaan, omistaja vastaa kaikista lisäkustannuksista, jotka aiheutuvat paikallisista käytännöistä ja ehdoista; mukaan lukien mutta ei rajoittuen seuraaviin esimerkkeihin; kuljetuskustannukset, vakuutuskustannukset, verot, lupamaksut, tuontimaksut sekä mitkä tahansa ja kaikki muut mahdolliset taloudelliset kustannukset, joita eri valtiot, liittovaltiot tai alueet ja heidän vastaavat edustajansa perivät.

BRP pidättää oikeuden muuttaa tai parantaa tuotteita ilman, että aikaisemmin valmistettuihin tuotteisiin tehdään samoja muutoksia.

## 8) LUOVUTUS

Mikäli tuotteen omistusoikeus siirretään takuuaikana, siirtyy myös tämä takuu ehtoineen ja edellytyksineen. Takuu on voimassa takuuajan loppuun edellyttäen, että BRP:lle tai valtuutetulle Can-Am SSV -maahantuojalle/jälleenmyyjälle voidaan todistaa, että aikaisempi omistaja on hyväksynyt omistusoikeuden luovutuksen, sekä uuden omistajan yhteystiedot on ilmoitettu jommallekummalle edellä mainituista tahoista.

## 9) KULUTTAJANEUVONTA

Mikäli tämän rajoitetun takuun suhteen syntyy kiistaa tai riitaa, BRP ehdottaa, että asia yritetään ensiksi ratkaista Can-Am SSV -jälleenmyyjätasolla. Suosittelemme, että asiasta keskustellaan valtuutetun Can-Am SSV -maahantuojan/jälleenmyyjän huoltopäällikön tai omistajan kanssa.

Jos ongelma ei ratkea, ota yhteys BRP:hen täyttämällä osoitteesta [www.brp.com](http://www.brp.com) löytyvä asiakkaan yhteydenottolomake tai kirjoittamalla meille postitse johonkin tämän oppaan osiosta *Ota yhteyttä* löytyvään osoitteeseen.



---

# BRP:N RAJOITETTU TAKUU EUROOPAN TALOUSALUEELLA, ITSENÄISTEN VALTIOIDEN YHTEISÖSSÄ JA TURKISSA: 2022 CAN-AM® SSV

## 1) RAJOITETUN TAKUUN SISÄLTÖ

Bombardier Recreational Products Inc. (BRP) myöntää Euroopan talousalueen valtioissa (ETA) (joka käsittää Euroopan unionin jäsenmaat, Yhdistyneen kuningaskunnan, Norjan, Islannin ja Liechtensteinin), Itsenäisten valtioiden yhteisössä (IVY) (mukaan lukien Ukraina ja Turkmenistan) sekä Turkissa BRP:n valtuuttamien Can-Am SSV -maahantuoja- tai -jälleenmyyjien (Can-Am SSV -maahantuoja/jälleenmyyjä) uusina ja käyttämättöminä myymille 2022 Can-Am SSV:lle materiaalivikoja ja työn laatua koskevan alempana kuvatun pituisen takuun.

Tämä rajoitettu takuu ei kata muualla kuin tehtaalla asennettuja osia ja lisävarusteita. Lue asiaan kuuluvien osien ja lisävarusteiden rajoitettua takuuta koskeva teksti.

Tämä rajoitettu takuu on mitätön eikä päde, jos:

1. SSV:tä on käytetty joissain vaiheissa kilpailemiseen tai johonkin muuhun kilpailutoimintaan, vaikka kyseessä olisi edellinen omistaja; tai
2. SSV:tä on muutettu tai säädetty sillä tavoin, että muutokset vaikuttavat sen toimintaan, suorituskykyyn tai kestävytyteen, tai muutokset ja säädöt ovat muuttaneet sen käyttötarkoitusta.

## 2) VASTUUVELVOLLISUUDEN RAJOITUKSET

LAIN SALLIMASSA MÄÄRIN TÄMÄ RAJOITETTU TAKUU KORVAA KAIKKI MUUT SUORAT TAI KONKLUDENTTITSET TAKUUT, MUKAAN LUETTUINA ILMAN RAJOITUSTA KAIKKI KAUPALLISTA HYÖDYNNETÄVYYTTÄ TAI TIETTYYN TARKOITUKSEEN SOPIVUUTTA KOSKEVAT TAKUUT. SIKÄLI KUIN NIISTÄ EI VOIDA SANOUTUA IRTI, KONKLUDENTTITSET TAKUUSITOUMUKSET RAJOITTUVAT KESTOLTAAN KYSEESSÄ OLEVAN TAKUUN VOIMASSAOLOON. TÄMÄ TAKUU EI KATA SATUNNAISIA EIKÄ SEURANNAISVAHINKOJA. JOTKUT TUOMIOKUNNAT EIVÄT HYVÄKSY VASTUUVAPAUTUSLAUSEKKEITA, RAJOITUKSIA TAI EDELLÄ YKSILÖITYJÄ RAJOITUKSIA, JA SEN JOHDOSTA NE EIVÄT MAHDOLLISESTI KOSKE SINUA. TÄMÄN TAKUUN PERUSTEELLA SINULLA ON TIETTYJÄ OIKEUKSIA, LISÄKSI SINULLA SAATTA OLLA MUITA MAASTA TOISEEN VAIHTELEVIA LAILLISIA OIKEUKSIA.

Maahantuojalla tai yhdelläkään Can-Am SSV -maahantuojalla/jälleenmyyjällä tai muulla henkilöllä ei ole valtuuksia minkään muun tuotetta koskevan vahvistuksen, edustuksen, tai takuun antamiseen kuin ne, mitä tähän rajoitettuun takuuseen sisältyy, ja mikäli näin tapahtuu, niitä ei voida käyttää BRP:tä vastaan.

BRP pidättää oikeuden muuttaa näitä takuuehtoja. Muutokset eivät kuitenkaan koske niitä tuotteita, jotka on myyty tämän takuun ollessa voimassa.

## 3) POIKKEUKSET - JOITA TAKUU EI KATA

Takuu ei korvaa seuraavia tapauksia missään olosuhteissa:

- Normaali kuluminen;

- Rutiininomaiset huoltokohteet, viritykset, säädöt (osat ja työ);
- Vahingot, jotka johtuvat tämän käyttäjän käsikirjan ohjeiden laiminlyönnistä tai muunlaisesta kuin tämän käyttäjän käsikirjan mukaisesta huollosta/ylläpidosta ja/tai varastoinnista;
- Vauriot, jotka johtuvat osien irrottamisesta, vääränlaisista korjauksista, huollosta, ylläpidosta, muutoksista, tai osien käytöstä, joita BRP ei ole valmistanut tai hyväksynyt, tai muun kuin valtuutetun huoltavan Can-Am SSV -maahan-tuojan/jälleenmyyjän tekemistä korjauksista;
- Väärinkäytöstä, epätavallisesta käytöstä, laiminlyönnistä, tai sellaisesta tuotteen käytöstä johtuvat vahingot, joka ei noudata käyttäjän käsikirjassa suositeltua käyttöä;
- Onnettomuudesta, uppoamisesta, tulesta, lumen tai veden sisäänmenosta, varkaudesta, vandalismista tai ylivoimaisesta esteestä johtuvat vahingot.
- Sellaisten polttoaineitten, öljyjen tai voiteluaineiden käyttö, jotka eivät sovi käytettäväksi tuotteessa (ks. käyttäjän käsikirja);
- Ruosteesta, korroosiosta tai ilmastotekijöistä johtuvat vahingot;
- Satunnaiset tai seurannaisvahingot, tai minkään muunlaiset vahingot, mukaan luettuina ilman rajoitusta hinaamis-, kuljetus-, varastoimis-, puhelin-, vuokra-, taksi-, häirtä-, vakuutus- tai lainojen maksukustannukset, ajan menetykset tai ansiotulon menetykset tai huoltotyöstä johtuvan käyttökatkoksen aiheuttamat ajan menetykset.

Seuraavassa luettelossa on rajoituksetta kohteita, joita pidetään kuluvina kohteita ja jotka eivät kuulu BRP:n rajoitetun takuun piiriin, ellei vika ole syntynyt materiaali- tai valmistusvirheen seurauksena:

- Akut
- Jarrupalat
- Jarrulevyt ja -rummut
- Kytkinlevyt/-palat
- Kytkimen liukukappaleet
- Kytkimen jouset
- Kytkimen vaihdettavat holkit
- Variaattorihihnat
- Suodattimet
- Käsitellyt ja käsittelemättömät pinnat
- Sulakkeet
- Polttimot/sinetöidyt
- Voiteluaineet
- Sytytystulpat
- Jousituksen holkit
- Jousituksen liukumuovit
- Jousituksen jouset
- Renkaat

#### 4) TAKUUAIKA

Tämä takuu on voimassa (1) ensimmäisen kuluttajan ostopäivästä tai (2) tuotteen ensimmäisestä käyttöpäivästä lukien, kumpi hyvänsä ensin kohdalle osuu:

- KAKSIKYMMENTÄNELJÄ (24) PERÄKKÄISTÄ KUUKAUTTA yksityisessä käytössä.
- KUUSI (6) PERÄKKÄISTÄ KUUKAUTTA vuokraus- tai kaupallisessa käytössä.

Tuotetta käytetään kaupalliseen tarkoitukseen mikäli sitä käytetään tuloa tuottavan työn tai työsuhteen yhteydessä missä tahansa takuuajan vaiheessa. Tuote on myös silloin kaupallisessa käytössä, jos se missä tahansa takuukauden vaiheessa rekisteröidään kaupalliseen käyttöön.

Osien korjaus tai korvaaminen, tai huollon suorittaminen tämän takuun puitteissa ei pidennä tämän takuun takuuaikaa sen alkuperäistä loppumisajankohtaa pitemmälle.

Ota huomioon, että voimassa oleva takuu aika tai muut takuun muotoseikat saatavat vaihdella riippuen maasi sovellettavista ja voimassa olevista kansallisista tai paikallisista laeista.

## 5) TAKUUN VOIMASSAOLOEHTO

Tämä takuu on voimassa ainoastaan, **jos jokainen** seuraavista ehdoista täyttyy:

- 2022 Can-Am SSV:n ensimmäisen omistajan on ostettava ajoneuvo uutena ja käyttämättömänä Can-Am SSV -maahantuoja/jälleenmyyjältä, joka on valtuutettu myymään Can-Am SSV:tä ostomaassa;
- BRP:n määrittelemä luovutustarkastus on suoritettu tuotteelle ja dokumentoitu;
- valtuutettu Can-Am SSV -maahantuoja/jälleenmyyjä on takuurekisteröinyt tuotteen asianmukaisesti;
- 2022 Can-Am SSV on ostettava siitä maasta tai maiden liittoutumasta, jossa ostaja asuu; ja
- Takuun ylläpitämiseksi on määräaikaishuollot suoritettava käyttäjän käsikirjassa mainitulla tavalla. BRP pidättää oikeuden tehdä takuusuoja riippuvaiseksi asianmukaisista huollon todisteista.

BRP ei myönnä tätä rajoitettua takuuta kenelläkään yksityiselle omistajalle tai kaupalliseen tarkoitukseen ajoneuvoa käyttävälle omistajalle, elleivät kaikki edellä mainitut ehdot täyty. Rajoitukset ovat tarpeen, jotta BRP voisi taata tuotteitensa, kuluttajien ja yleisön turvallisuuden.

## 6) ASIAKKAAN SUORITTAMAT TOIMENPITEET

Asiakkaan on lopetettava SSV:n käyttö välittömästi, jos jotain epänormaalia ilmenee. Asiakkaan on ilmoitettava huoltavalle Can-Am SSV -maahantuoja/jälleenmyyjälle kahden (2) kuukauden kuluessa vian ilmestymisestä, ja hänen on kohtuullisesti mahdollistettava tuotteen luoksepäästävyys ja annettava kohtuullinen mahdollisuus vian korjaamiseen. Asiakkaan on myös esitettävä valtuutetulle Can-Am SSV -maahantuoja/jälleenmyyjälle tuotteen ostotodistus ja allekirjoitettava korjaus-/työmääräin ennen korjauksen alkamista takuunalaisen korjauksen vahvistamiseksi. Kaikki tämän takuun puitteissa korvatut osat ovat jatkossa BRP:n omaisuutta.

Ota huomioon, että vian ilmoitusaika saattaa vaihdella riippuen sovellettavissa ja voimassa olevista kansallisista tai paikallisista laeista.

## 7) MITÄ BRP TEKEE

BRP:n velvollisuus on tämän takuun puitteissa rajoitettu siihen, että se oman harkintansa mukaan korjaa normaalikäytössä, -ylläpidossa ja -huollossa viallisiksi todetut osat, tai korvaa tällaiset osat uusilla alkuperäisillä Can-Am SSV -osilla

ilman osien tai työvoiman veloittamista, millä tahansa valtuutetulla Can-Am SSV -maahantuoajalla / -jälleenmyyjällä takuuaikana tässä kuvatuin ehdoin. BRP: n vastuu rajoittuu tarvittavien korjausten tekemiseen tai osien korvaamiseen. Can-Am SSV:n omistaja ei voi vaatia ajoneuvon myynnin peruuntumista tai kumoamista, sellaisissa tapauksissa joissa BRP: lle esitetään takuurikkomuksia koskevia valituksia tai vaateita. Sinulla saattaa olla muita laillisia oikeuksia, jotka saattavat vaihdella maittain.

Jos ajoneuvoa joudutaan huoltamaan muussa EEA: n jäsenmaassa, omistaja vastaa kaikista lisäkustannuksista, jotka aiheutuvat paikallisista käytännöistä ja ehdoista; mukaan lukien mutta ei rajoittuen seuraaviin esimerkkeihin; kuljetuskustannukset, vakuutuskustannukset, verot, lupamaksut, tuontimaksut sekä mikä tahansa ja kaikki muut mahdolliset taloudelliset kustannukset, joita eri valtiot, liittovaltiot tai alueet ja heidän vastaavat edustajansa perivät.

BRP pitää oikeuden muuttaa tai parantaa tuotteita ilman, että aikaisemmin valmistettuihin tuotteisiin tehdään samoja muutoksia.

## 8) LUOVUTUS

Mikäli tuotteen omistusoikeus siirretään takuuaikana, siirtyy myös tämä takuu, joka on voimassa takuuajan loppuun edellyttäen, että BRP:lle tai valtuutetulle Can-Am SSV -maahantuoajalle / jälleenmyyjälle voidaan todistaa, että aikaisempi omistaja on hyväksynyt omistusoikeuden luovutuksen, sekä uuden omistajan yhteystiedot on ilmoitettu jommallekummalle kummalle edellä mainituista tahoista.

## 9) KULUTTAJANEUVONTA

Mikäli tämän rajoitetun takuun suhteen syntyy kiistaa tai riitaa, BRP ehdottaa, että asia yritetään ensiksi ratkaista Can-Am SSV -jälleenmyyjätasolla. Suosittelemme, että asiasta keskustellaan valtuutetun Can-Am SSV -maahantuoajan/ jälleenmyyjän huoltopäällikön tai omistajan kanssa.

Jos ongelma ei ratkea, ota yhteys BRP:hen täyttämällä osoitteesta [www.brp.com](http://www.brp.com) löytyvä asiakkaan yhteydenottolomake tai kirjoittamalla meille postitse johonkin tämän oppaan osiosta *Ota yhteyttä* löytyvään osoitteeseen.

## **AINOASTAAN RANSKAA KOSKEVAT LISÄEHDOT**

Seuraavat ehdot koskevat ainoastaan Ranskassa myytyjä tuotteita:

Myyjän on toimitettava tuotteet sopimuksen mukaisesti ja myyjä on vastuussa toimituksen yhteydessä aiheutuneista mahdollisista vioista. Myyjä on myös vastuussa vaurioista, jotka aiheutuvat pakkaamisesta, kokoonpano-ohjeista tai asentamisesta silloin, kun se on sopimuksen mukaisesti myyjän vastuulla tai hän on suorittanut sen vastuunalaisesti. Jotta tuote vastaa sopimusta, tuotteen on:

1. oltava kunnossa normaalin käyttöön kuten vastaavanlaiset tuotteet, ja (mikäli sovellettavissa)
  - sen on vastattava myyjän antamaa kuvausta, ja sen laadun ja ominaisuuksien on oltava samanlaiset kuin ostajalle on esitetty esimerkein tai esittelymallin avulla.
  - Sen laadullisten ominaisuuksien on oltava sellaiset, joita ostajalla on oikeus odottaa myyjän, valmistajan tai tämän edustajan antamien julkisten tietojen perusteella, mukaan lukien mainonta ja tuoteselosteet; tai
2. Siinä on oltava sellaiset ominaisuudet, jotka molemmat osapuolet ovat hyväksyneet tai sen on sovelluttava ostajan aikomaan erityiskäyttöön, jonka ostaja on ilmoittanut myyjälle ja tämä on hyväksynyt aikomuksen.

Tuotteen vastaamattomuus määritellään kahden vuoden kuluttua siitä, kun tuote on toimitettu. Myyjän on sisällytettävä myymänsä tuotteen piilevät virheet takuun piiriin, jos virheet tekevät tuotteesta tarkoituksenmukaiseen käyttöön kelpaamattoman, tai jos ne vaikuttavat tuotteen käyttöön vähentävästi siten, että ostaja ei olisi ostanut tuotetta tai olisi maksanut siitä vähemmän, jos olisi tiennyt tämän. Ostajan on ilmoitettava esinevirheistä kahden vuoden kuluessa vian havaitsemisesta.

# SUORITETUT HUOLTOTOIMENPITEET

Lähetä kopio huoltopöytäkirjasta tarvittaessa BRP:lle.

Luovutustarkastus	
Sarjanumero: _____ Ajokilometrit: _____ Aukioloajat: _____ Päiväys: _____ Jälleenmyyjän nro: _____ Huomautuksia: _____ _____	Allekirjoitus / nimen selvennys:
Katso tarkat asennusohjeet ajoneuvon luovutustarkastustiedotteesta.	

ENSITARKASTUS	
Ajokilometrit: _____ Aukioloajat: _____ Päiväys: _____ Jälleenmyyjän nro: _____ Huomautuksia: _____ _____	Allekirjoitus / nimen selvennys:
Katso huoltotaulukko tämän käsikirjan osasta Huolto	

Huolto	
Ajokilometrit: _____ Aukioloajat: _____ Päiväys: _____ Jälleenmyyjän nro: _____ Huomautuksia: _____ _____	Allekirjoitus / nimen selvennys:

<b>Huolto</b>	
Katso huoltotaulukko tämän käsikirjan osasta Huolto	

**Huolto**

Ajokilometrit:

\_\_\_\_\_

Aukioloajat:

\_\_\_\_\_

Päiväys:

\_\_\_\_\_

Jälleenmyyjän  
nro:

\_\_\_\_\_

Huomautuksia:

\_\_\_\_\_

\_\_\_\_\_

Allekirjoitus / nimen  
selvennys:

Katso huoltotaulukko tämän käsikirjan osasta Huolto

**Huolto**

Ajokilometrit:

\_\_\_\_\_

Aukioloajat:

\_\_\_\_\_

Päiväys:

\_\_\_\_\_

Jälleenmyyjän  
nro:

\_\_\_\_\_

Huomautuksia:

\_\_\_\_\_

\_\_\_\_\_

Allekirjoitus / nimen  
selvennys:

Katso huoltotaulukko tämän käsikirjan osasta Huolto



Huolto	
Ajokilometrit: _____	Allekirjoitus / nimen selvennys:
Aukioloajat: _____	
Päiväys: _____	
Jälleenmyyjän nro: _____	
Huomautuksia: _____ _____ _____	
Katso huoltotaulukko tämän käsikirjan osasta Huolto	

**Huolto**

Ajokilometrit:

\_\_\_\_\_

Aukioloajat:

\_\_\_\_\_

Päiväys:

\_\_\_\_\_

Jälleenmyyjän  
nro:

\_\_\_\_\_

Huomautuksia:

\_\_\_\_\_

\_\_\_\_\_

Allekirjoitus / nimen  
selvennys:

Katso huoltotaulukko tämän käsikirjan osasta Huolto

**Huolto**

Ajokilometrit:

\_\_\_\_\_

Aukioloajat:

\_\_\_\_\_

Päiväys:

\_\_\_\_\_

Jälleenmyyjän  
nro:

\_\_\_\_\_

Huomautuksia:

\_\_\_\_\_

\_\_\_\_\_

Allekirjoitus / nimen  
selvennys:

Katso huoltotaulukko tämän käsikirjan osasta Huolto

Huolto	
Ajokilometrit: _____	Allekirjoitus / nimen selvennys:
Aukioloajat: _____	
Päiväys: _____	
Jälleenmyyjän nro: _____	
Huomautuksia: _____ _____ _____	
Katso huoltotaulukko tämän käsikirjan osasta Huolto	

**Huolto**

Ajokilometrit:

\_\_\_\_\_

Aukioloajat:

\_\_\_\_\_

Päiväys:

\_\_\_\_\_

Jälleenmyyjän  
nro:

\_\_\_\_\_

Huomautuksia:

\_\_\_\_\_

\_\_\_\_\_

Allekirjoitus / nimen  
selvennys:

Katso huoltotaulukko tämän käsikirjan osasta Huolto

**Huolto**

Ajokilometrit:

\_\_\_\_\_

Aukioloajat:

\_\_\_\_\_

Päiväys:

\_\_\_\_\_

Jälleenmyyjän  
nro:

\_\_\_\_\_

Huomautuksia:

\_\_\_\_\_

\_\_\_\_\_

Allekirjoitus / nimen  
selvennys:

Katso huoltotaulukko tämän käsikirjan osasta Huolto

**Huolto**

Ajokilometrit:

Aukioloajat:

Päiväys:

Jälleenmyyjän  
nro:

Huomautuksia:

Allekirjoitus / nimen  
selvennys:

Katso huoltotaulukko tämän käsikirjan osasta Huolto

**Huolto**

Ajokilometrit:

\_\_\_\_\_

Aukioloajat:

\_\_\_\_\_

Päiväys:

\_\_\_\_\_

Jälleenmyyjän  
nro:

\_\_\_\_\_

Huomautuksia:

\_\_\_\_\_

\_\_\_\_\_

Allekirjoitus / nimen  
selvennys:

Katso huoltotaulukko tämän käsikirjan osasta Huolto

**Huolto**

Ajokilometrit:

\_\_\_\_\_

Aukioloajat:

\_\_\_\_\_

Päiväys:

\_\_\_\_\_

Jälleenmyyjän  
nro:

\_\_\_\_\_

Huomautuksia:

\_\_\_\_\_

\_\_\_\_\_

Allekirjoitus / nimen  
selvennys:

Katso huoltotaulukko tämän käsikirjan osasta Huolto

Huolto	
Ajokilometrit: _____	Allekirjoitus / nimen selvennys:
Aukioloajat: _____	
Päiväys: _____	
Jälleenmyyjän nro: _____	
Huomautuksia: _____ _____	
Katso huoltotaulukko tämän käsikirjan osasta Huolto	

Tämä sivu on jätetty tarkoituksella tyhjäksi



# **TIETOA ASIAKKAALLE**

---

# TIETOA TIETOSUOJASTA

BRP ilmoittaa, että yhteystietojasi tullaan käyttämään turvallisuuteen ja takuuseen liittyvissä asioissa. Lisäksi BRP ja sen tytäryhtiöt voivat käyttää asiakasluetteloaan BRP: hen ja siihen liittyvien tuotteiden markkinointi- ja mainontatarkoituksiin.

Sinulla on oikeus kysyä sinuun liittyviä tietoja tai korjata niitä, tai pyytää ne poistettavaksi suoramarkkinointiluettelosta. Ota siinä tapauksessa yhteys BRP:hen.

Sähköpostitse:  
privacyofficer@brp.com

Postitse:  
BRP Legal Service  
726 St-Joseph  
Valcourt QC  
Canada  
J0E 2L0

---

# OTA YHTEYTTÄ

www.brp.com

## Aasia

Room 4609, Tower 2,  
Grand Gateway 3 Hong Qiao  
Road Shanghai,  
Kiina 200020

21F Shinagawa East One Tower  
2-16-1 Konan, Minatoku-ku,  
Tokyo 108-0075  
Japani

## Eurooppa

Oktrooiplein 1/402  
9000 Gent  
Belgia

Itterpark 11  
D-40724 Hilden  
Saksa

ARTEPARC Bâtiment B  
Route de la côte d'Azur, Le Canet  
13590 Meyreuil  
Ranska

Ingvald Ystgaardsvei 15  
N-7484 Tronheim  
Norja

Isoaavantie 7  
PL 8040  
96101 Rovaniemi

Spinnvägen 15  
903 61 Umeå  
Ruotsi

Avenue d'Ouchy 4-6  
1006 Lausanne  
Sveitsi

## Pohjois-Amerikka

565 de la Montagne Street  
Valcourt (Québec) J0E 2L0  
Kanada

Sa De Cv, Av. Ferrocarril 202  
Parque Ind. Querétaro, Lote2-B  
76220  
Santa Rosa Jáuregui, Qro., Meksiko

Sturtevant, Wisconsin, U.S.A.

10101 Science Drive  
Sturtevant, Wisconsin  
53177  
Yhdysvallat

## Oseania

6 Lord Street  
Lakes Business Park  
Botany, NSW 2019  
Australia

3B Echelon Place, East Tamaki,  
Auckland 2013,  
Uusi-Seelanti

## Etelä-Amerikka

Rua James Clerck Maxwell, 230  
TechnoPark Campinas SP 13069-380  
Brasilia

---

## OSOITTEEN JA OMISTAJAN MUUTOS

Jos osoitteesi on muuttunut, tai jos olet ajoneuvon uusi omistaja, muista ilmoittaa siitä BRP:lle jollakin seuraavista tavoista:

- Ottamalla yhteyttä valtuutettuun Can-Am-jälleenmyyjään.
- **Vain Pohjois-Amerikka:** soita numeroon 1 888 272-9222.
- Lähettämällä jokin seuraavien sivujen osoitteenmuutuskorteista yhteen tämän oppaan osiosta *Ota yhteyttä* löytyvään BRP:n osoitteeseen.

Mikäli omistussuhde muuttuu, liitä mukaan todistus siitä, että edellinen omistaja on suostunut luovutukseen.

BRP:lle ilmoittaminen on erittäin tärkeätä, jopa rajoitetun takuun umpeutumisen jälkeen, koska siten BRP:llä on mahdollisuus tavoittaa tarvittaessa ajoneuvon omistaja, esim. jos joudutaan suorittamaan turvallisuudesta johtuvia palautuspyyntöjä. BRP:lle ilmoittaminen on omistajan vastuulla.

**VARASTETUT TUOTTEET:** Jos henkilökohtainen ajoneuvosi varastetaan, siitä pitäisi ilmoittaa BRP:lle, tai valtuutetulle Can-Am -jälleenmyyjälle. Pyydämme ilmoittamaan nimen, osoitteen, puhelinnumeron, ajoneuvon tunnistusnumeron, ja päivän, jolloin varkaus tapahtui.



Tämä sivu on  
tarkoituksella tyhjä



Tämä sivu on  
tarkoituksella tyhjä

























Mallin nro \_\_\_\_\_

**AJONEUVON**  
TUNNISTUSNUMERO (V.I.N.) \_\_\_\_\_

**MOOTTORIN**  
TUNNISTUSNUMERO (E.I.N.) \_\_\_\_\_

**Omistaja:** \_\_\_\_\_

NIMI

NRO

KATU

AS.

PAIKKAKUNTA

VALTIO/LÄÄNI

POSTINUMERO

**Ostopäivämäärä** \_\_\_\_\_

VUOSI

KUUKAUSI

PÄIVÄ

**Takuun**  
**päättymispäivämäärä** \_\_\_\_\_

VUOSI

KUUKAUSI

PÄIVÄ

Jälleenmyyjä täyttää myyntihetkellä.

JÄLLEENMYYJÄN LEIMA

## ⚠ VAROITUS

### VAKAVAN VAMMAN TAI KUOLEMAN VAARAN VÄHENTÄMISEKSI

- Lue tämä käyttäjän käsikirja ja varoituksilvet
- Katso turvallisuusvideo.



### VALMISTAUDU

- Kiinnitä turvavyöt ja varmista, että verkot ja/tai ovet ovat tukevasti kiinni.
- Käytä hyväksyttyä kypärää ja suojarusteita.
- Jokaisen ajoneuvossa olijän tulee pystyä istumaan selkä selkänoojaa vasten, jalat tiukasti lattiaa tai jalkatukea vasten sekä kädet kiinni ohjauspyörässä tai käsikahvoissa. Pysyttele kokonaan ajoneuvon sisällä.

### AJA VASTUULLISESTI

- Vältä hallinnan menetys ja kaatumisen.
- Vältä äkinäisiä ohjausliikkeitä, sivuluisua, liukumista ja perän luistattamista äläkä koskaan pyöritä ajoneuvoa paikallaan.
- Vältä äkkiihdytystä kääntäessäsi ajoneuvoa, myös lähtiessäsi liikkeelle pysähdyksistä.
- Hidasta ennen käännöksen aloittamista.
- Ennakoi mäet, epätasainen maasto, urat sekä muut pidon ja maaston muutokset.
- Vältä päällystettyjä pintoja.
- Vältä sivuttain rinteessä ajoa (rinteen poikki).

### TOIMI ASIANMUKAISESTI JA VASTUULLISESTI

- Älä anna ajaa ajoneuvollasi vastuuntunnottomasti.
- Kuljettajan on oltava vähintään 16-vuotias, ja hänellä tulee olla voimassa oleva ajokortti.
- Älä käytä huumeiden tai alkoholin vaikutuksen alaisena.
- Älä käytä ajoneuvoa julkisilla teillä (paitsi jos maastoajoneuvon käyttö tiellä on sallittu) – seurauksena voisi olla törmäys autojen ja kuorma-autojen kanssa.
- Älä ylitä ajoneuvon käyttäjien enimmäismäärää.

[www.brp.com](http://www.brp.com)