

# can-am



## MAVERICK X MR

# GUIDA DEL CONDUCENTE

Informazioni sulla sicurezza, il veicolo e la manutenzione

# NON

## **⚠ AVVERTENZA**

Leggere attentamente la presente Guida del conducente. Contiene informazioni importanti per la sicurezza.

Età minima consigliata del conducente: 16 anni con patente. Tenere questa guida del conducente sempre a disposizione nel veicolo.

La rimozione o la modifica dei componenti coinvolti nelle emissioni evaporative su questo veicolo fuoristrada è illegale.

I trasgressori potranno essere soggetti a sanzioni civili e/o penali ai sensi della Legge Federale o della California.

### AVVERTENZA

LA GUIDA DEL VEICOLO POTREBBE ESSERE RISCHIOSA. Una collisione o un capovolgimento può verificarsi velocemente se non sono intraprese adeguate precauzioni, anche durante manovre di routine, ovvero durante le sterzate o la guida su pendii o altri ostacoli.

Per questioni di sicurezza, invitiamo il conducente a comprendere e seguire tutte le avvertenze contenute in questa Guida del conducente e su tutte le etichette presenti sul veicolo. La mancata osservanza di queste avvertenze può provocare LESIONI GRAVI O MORTE.

Tenere questa guida del conducente sempre a disposizione nel veicolo.

### AVVERTENZA

La mancata osservanza di qualsiasi precauzione e istruzione di sicurezza presente nella Guida del conducente, nel VIDEO SULLA SICUREZZA e sulle targhette del prodotto potrebbe comportare lesioni, fino alla morte.

### AVVERTENZA

È possibile che le prestazioni di questo veicolo superino quelle di altri veicoli guidati in precedenza. Si consiglia di dedicare del tempo a prendere dimestichezza con il nuovo veicolo.

## AVVERTENZA SULLA PROPOSIZIONE 65 DELLA CALIFORNIA

### AVVERTENZA

Il funzionamento, l'assistenza e la manutenzione di un veicolo fuoristrada possono esporre a contatto con sostanze chimiche, compresi i fumi di scarico, il monossido di carbonio, gli ftalati e il piombo, sostanze riconosciute dallo Stato della California come cause di cancro, malformazioni del feto o altri difetti legati alla riproduzione. Per ridurre al minimo l'esposizione, evitare di respirare i fumi di scarico, non lasciare il motore in folle se non necessario, eseguire la manutenzione del veicolo in aree ben ventilate e indossare guanti o lavarsi le mani di frequente durante le operazioni di manutenzione. Per ulteriori informazioni, visitare la pagina [www.p65warnings.ca.gov/products/passenger-vehicle](http://www.p65warnings.ca.gov/products/passenger-vehicle).

TM® Marchi registrati di BRP o delle sue affiliate.

Si tratta di un elenco non esaustivo di marchi di fabbrica proprietà di Bombardier Recreational Products Inc. o dei suoi affiliati:

Can-Am®

D.E.S.S.™

DPST™

XPST™

ROTAX®

Maverick™

X™

Il presente documento contiene i marchi di fabbrica delle seguenti aziende:

- † FOX è un marchio registrato di Fox Factory, Inc.
- † QS3 è un marchio registrato di Fox Factory, Inc.

Tutti i diritti riservati. Nessuna delle parti di questo Manuale può essere riprodotta in alcun modo senza il previo consenso scritto da parte di Bombardier Recreational Products Inc.

© Bombardier Recreational Products Inc. (BRP) 2021

BRP Inc.

Questa pagina è intenzionalmen-  
te vuota

---

Deutsch	Dieses Handbuch ist möglicherweise in Ihrer Landessprache verfügbar. Bitte wenden Sie sich an Ihren Händler oder besuchen Sie: <a href="http://www.operatorsguides.brp.com">www.operatorsguides.brp.com</a>
English	This guide may be available in your language. Check with your dealer or go to: <a href="http://www.operatorsguides.brp.com">www.operatorsguides.brp.com</a>
Español	Es posible que este manual esté disponible en su idioma. Consulte a su distribuidor o visite: <a href="http://www.operatorsguides.brp.com">www.operatorsguides.brp.com</a>
Français	Ce guide peut être disponible dans votre langue. Vérifier avec votre concessionnaire ou aller à: <a href="http://www.operatorsguides.brp.com">www.operatorsguides.brp.com</a>
Italiano	Questa guida potrebbe essere disponibile nella propria lingua. Contattare il concessionario o consultare: <a href="http://www.operatorsguides.brp.com">www.operatorsguides.brp.com</a>
中文	本手册可能有您的语种的翻译版本。请向经销商询问，或者登录 <a href="http://www.operatorsguides.brp.com">www.operatorsguides.brp.com</a> 查询。
日本語	このガイドは、言語によって翻訳版が用意されています。ディーラーに問い合わせるか、次のアドレスでご確認ください： <a href="http://www.operatorsguides.brp.com">www.operatorsguides.brp.com</a>
Nederlands	Deze handleiding kan beschikbaar zijn in uw taal. Vraag het aan uw dealer of ga naar: <a href="http://www.operatorsguides.brp.com">www.operatorsguides.brp.com</a>
Norsk	Denne boken kan finnes tilgjengelig på ditt eget språk. Kontakt din forhandler eller gå til: <a href="http://www.operatorsguides.brp.com">www.operatorsguides.brp.com</a>
Português	Este manual pode estar disponível em seu idioma. Fale com sua concessionária ou visite o site: <a href="http://www.operatorsguides.brp.com">www.operatorsguides.brp.com</a>
Русский	Воспользуйтесь руководством на вашем языке. Узнайте о его наличии у дилера или на странице по адресу <a href="http://www.operatorsguides.brp.com">www.operatorsguides.brp.com</a>
Suomi	Käyttöohjekirja voi olla saatavissa omalla kielelläsi. Tarkista jälleenmyyjältä tai käy osoitteessa: <a href="http://www.operatorsguides.brp.com">www.operatorsguides.brp.com</a>
Svenska	Denna bok kan finnas tillgänglig på ditt språk. Kontakta din återförsäljare eller gå till: <a href="http://www.operatorsguides.brp.com">www.operatorsguides.brp.com</a>

Modelli coperti
Maverick X mr Turbo RR 64 in (162 cm)
Maverick X mr Turbo RR 72 in (182 cm)

\*In Canada la distribuzione e l'assistenza dei prodotti sono eseguite da Bombardier Recreational Products Inc. (BRP)

In USA, la distribuzione e l'assistenza dei prodotti è eseguita da BRP US Inc.

Nello Spazio economico europeo (che comprende gli Stati membri dell'Unione Europea più Regno Unito, Norvegia, Islanda e Liechtenstein), nella Comunità degli Stati Indipendenti (inclusi Ucraina e Turkmenistan) e in Turchia, la distribuzione e l'assistenza dei prodotti sono eseguite da BRP European Distribution S.A. e da altre affiliate o controllate di BRP.

Per tutti gli altri paesi, la distribuzione e l'assistenza dei prodotti sono eseguite da Bombardier Recreational Products Inc. (BRP) o dalle sue affiliate.

---

# INDICE

## INFORMAZIONI GENERALI

<b>INFORMAZIONI GENERALI</b> .....	<b>10</b>
Istruzioni preliminari .....	10
Messaggi sulla sicurezza .....	10
Informazioni su questa Guida del conducente .....	10

## INFORMAZIONI SULLA SICUREZZA

<b>PRECAUZIONI GENERALI</b> .....	<b>14</b>
Evitare l'avvelenamento da monossido di carbonio .....	14
Evitare incendi prodotti da benzina e altri pericoli .....	14
Evitare bruciature da parti calde .....	14
Accessori e modifiche .....	14
<b>FUNZIONAMENTO SICURO - RESPONSABILITÀ</b> .....	<b>16</b>
Proprietari: siate responsabili .....	16
Operatori: siate qualificati e responsabili .....	16
Guidare con cautela .....	17
Sistema di ritenuta dei passeggeri .....	18
Condizioni del terreno .....	18
<b>CONTROLLO PRE-GUIDA</b> .....	<b>20</b>
Elenco controlli pre-guida .....	20
<b>PREPARARSI ALLA GUIDA</b> .....	<b>26</b>
Prima di partire .....	26
Abbigliamento protettivo .....	26
<b>EVITARE INCIDENTI</b> .....	<b>29</b>
Evitare ribaltamenti e rovesciamenti .....	29
Evitare collisioni .....	30
<b>GUIDA DEL VEICOLO</b> .....	<b>31</b>
Esercitarsi nelle manovre .....	31
Guida fuoristrada .....	32
Tecniche di guida generali .....	32
<b>SPOSTAMENTO DI CARICHI ED ESECUZIONE DI LAVORI</b> .....	<b>39</b>
Esecuzione di piccoli lavori con il veicolo .....	39
Trasporto carichi .....	39
<b>ETICHETTE IMPORTANTI PRESENTI SUL VEICOLO (CANADA/STATI UNITI)</b> .....	<b>42</b>
Cartellino .....	42
Etichette di sicurezza .....	43
Etichette di conformità .....	50
Etichette contenenti informazioni tecniche .....	51
<b>ETICHETTE IMPORTANTI PRESENTI SUL VEICOLO (TUTTI I PAESI EC-CETTO CANADA/STATI UNITI)</b> .....	<b>52</b>
Etichette di sicurezza del veicolo .....	52
Etichette contenenti informazioni tecniche .....	61
<b>SEGNALAZIONE DI DIFETTI DI SICUREZZA</b> .....	<b>62</b>

## INFORMAZIONI SUL VEICOLO

<b>COMANDI PRINCIPALI</b> .....	<b>64</b>
Sterzo .....	64

Pedale dell'acceleratore .....	64
Pedale del freno .....	64
Leva del cambio .....	65
<b>COMANDI SECONDARI .....</b>	<b>67</b>
Chiave RF D.E.S.S e sede RF D.E.S.S. Post (Invia) .....	67
Pulsante di avvio/arresto motore .....	68
Commutatore fari .....	68
Interruttore 2WD/4WD/Blocco differenziale anteriore (se in dotazione) .....	68
Interruttore modalità di marcia .....	69
Tastierino .....	70
Interruttore di controllo manuale .....	70
Interruttore verricello (se previsto) .....	71
<b>DISPLAY DIGITALE 7.6" (TASTIERINO) .....</b>	<b>72</b>
Funzioni base .....	72
Impostazioni .....	75
<b>EQUIPAGGIAMENTO .....</b>	<b>77</b>
Inclinazione dello sterzo .....	78
Portabevande .....	79
Maniglie passeggero .....	79
Vano portaoggetti .....	79
Kit strumenti .....	79
Poggiapiedi .....	80
Porte .....	80
Cinture di sicurezza .....	80
Sedili .....	82
Tappo del serbatoio del carburante .....	84
Portapacchi .....	85
Gancio di recupero .....	85
Raschietto per ruote .....	86
Presa elettrica da 12 V .....	86
Specchietto retrovisore centrale .....	86
Verricello (se previsto) .....	87
<b>MESSA A PUNTO DEL VEICOLO .....</b>	<b>89</b>
Funzione DPS .....	89
Linee guida per la regolazione delle sospensioni .....	89
Impostazioni predefinite delle sospensioni .....	90
Regolazione delle sospensioni .....	91
<b>CARBURANTE .....</b>	<b>94</b>
Requisiti carburante .....	94
Procedura di rifornimento di carburante del veicolo .....	94
<b>PERIODO DI RODAGGIO .....</b>	<b>96</b>
Rodaggio .....	96
<b>PROCEDURE DI BASE .....</b>	<b>97</b>
Avvio del motore .....	97
Attivazione dell'impianto elettrico .....	97
Funzionamento della leva del cambio .....	97
Scelta dei rapporti adatti (marce ridotte o lunghe) .....	97
Arresto del motore e parcheggio del veicolo .....	98
Suggerimenti per ottimizzare la durata della cinghia di trasmissione .....	99
<b>PROCEDURE SPECIALI .....</b>	<b>100</b>
Che cosa fare se l'acqua è entrata nel CVT .....	100
Cosa fare in caso di batteria scarica .....	100



Cosa fare in caso di ribaltamento del veicolo.....	100
Cosa fare in caso di immersione del veicolo.....	100
<b>TRASPORTO DEL VEICOLO.....</b>	<b>101</b>
Utilizzo della potenza del veicolo per risalire sull'apparecchiatura di traino.....	102
Utilizzare un verricello per tirare il veicolo sull'apparecchiatura di rimorchio.....	102
Fissaggio del veicolo per il trasporto.....	103
Uscita del veicolo dal rimorchio.....	103
<b>SOLLEVAMENTO E SOSTEGNO DEL VEICOLO.....</b>	<b>104</b>
Parte anteriore del veicolo.....	104
Parte posteriore del veicolo.....	104
<b>MANUTENZIONE</b>	
<b>PROGRAMMA DI MANUTENZIONE.....</b>	<b>106</b>
Regolamento EPA – Veicoli canadesi e USA.....	106
Linee guida per la manutenzione del filtro dell'aria.....	107
Impiego per lavori gravosi.....	107
Fango profondo/acqua.....	108
Programma di manutenzione.....	108
<b>PROCEDURE DI MANUTENZIONE.....</b>	<b>116</b>
Filtro dell'aria del motore.....	116
Kit della griglia anteriore.....	117
Filtro dell'aria per CVT.....	117
Prefiltro del sistema di emissione per evaporazione (se in dotazione).....	118
Olio motore.....	119
Filtro dell'olio.....	121
Radiatore.....	122
Liquido refrigerante motore.....	123
Silenziatore e parascintille.....	126
Differenziale anteriore.....	126
Scatola del cambio.....	128
Candele.....	130
Carenatura CVT.....	132
Cinghia di trasmissione.....	134
Puleggia motrice e puleggia condotta.....	135
Batteria.....	135
Fusibili.....	136
Luci.....	138
Cuffia albero di trasmissione.....	138
Cuscinetti ruote.....	139
Pneumatici e ruote.....	139
Sospensioni.....	143
Freni.....	144
Cinture di sicurezza.....	145
Gabbia.....	145
<b>MANUTENZIONE DEL VEICOLO.....</b>	<b>147</b>
Cura dopo l'utilizzo.....	147
Pulizia e protezione del veicolo.....	147

RIMESSAGGIO E PREPARAZIONE PRESTAGIONALE .....	149
--	-----

### INFORMAZIONI TECNICHE

IDENTIFICAZIONE DEL VEICOLO .....	152
Numero di identificazione del veicolo (VIN) .....	152
Numero di identificazione motore .....	152
Targhetta di conformità .....	152
RADIO FREQUENCY DIGITALLY ENCODED SECURITY SYSTEM (CHIAVE RF D.E.S.S. ) .....	154
SISTEMA DI CONTROLLO DELLE EMISSIONI DI VAPORI .....	155
NORMATIVA SUL SISTEMA DI CONTROLLO DELLE EMISSIONI RUMOROSE .....	156
DICHIARAZIONE DI CONFORMITÀ CE .....	157
DICHIARAZIONE DI CONFORMITÀ EAC .....	159

### SPECIFICHE TECNICHE

SPECIFICHE TECNICHE .....	162
---------------------------	-----

### RISOLUZIONE DEI PROBLEMI

LINEE GUIDA PER LA RISOLUZIONE DEI PROBLEMI .....	172
MESSAGGI NELL'INDICATORE MULTIFUNZIONE .....	177

### GARANZIA

GARANZIA LIMITATA BRP NEGLI STATI UNITI E IN CANADA: 2022 CAN-AM® SSV .....	180
1) AMBITO DELLA GARANZIA LIMITATA .....	180
2) LIMITAZIONI DELLA RESPONSABILITÀ .....	180
3) ESCLUSIONI – QUANTO DI SEGUITO ESPOSTO NON È COPERTO DA GARANZIA .....	180
4) PERIODO DI COPERTURA DELLA GARANZIA .....	181
5) CONDIZIONI PER LA COPERTURA DELLA GARANZIA .....	181
6) COME PROCEDERE PER OTTENERE LA COPERTURA DELLA GARANZIA .....	182
7) LE RESPONSABILITÀ DI BRP .....	182
8) ULTERIORI GARANZIE DEL FORNITORE .....	182
9) TRASFERIMENTO .....	183
10) ASSISTENZA CLIENTI .....	183
GARANZIA RELATIVA ALLE EMISSIONI DELL'AGENZIA PER LA PROTEZIONE DELL'AMBIENTE (EPA) DEGLI STATI UNITI .....	184
Periodo di validità della garanzia relativa alle emissioni .....	184
Componenti coperti .....	185
Applicabilità limitata .....	186
DICHIARAZIONE DI GARANZIA SUL CONTROLLO DELLE EMISSIONI DI VAPORI DELLA CALIFORNIA .....	187
I vostri diritti e doveri in merito alla garanzia .....	187
Copertura della garanzia del costruttore dell'OHRV .....	187

Responsabilità del proprietario per usufruire della garanzia.....	188
<b>GARANZIA LIMITATA INTERNAZIONALE BRP: 2022 CAN-AM® SSV ...</b>	<b>189</b>
1) AMBITO DELLA GARANZIA LIMITATA.....	189
2) LIMITAZIONI DELLA RESPONSABILITÀ .....	189
3) ESCLUSIONI: QUANTO DI SEGUITO ESPOSTO NON È COPERTO DA GARANZIA .....	190
4) Periodo di copertura della garanzia .....	191
5) CONDIZIONI PER LA COPERTURA DELLA GARANZIA .....	191
6) COME PROCEDERE PER OTTENERE LA COPERTURA DELLA GARANZIA .....	192
7) LE RESPONSABILITÀ DI BRP .....	192
8) TRASFERIMENTO .....	192
9) ASSISTENZA CLIENTI .....	193
<b>GARANZIA BRP LIMITATA PER LO SPAZIO ECONOMICO EUROPEO, LA COMUNITÀ DEGLI STATI INDIPENDENTI E LA TURCHIA: 2022 CAN-AM® SSV .....</b>	<b>194</b>
1) AMBITO DELLA GARANZIA LIMITATA.....	194
2) LIMITAZIONI DELLA RESPONSABILITÀ .....	194
3) ESCLUSIONI – QUANTO DI SEGUITO ESPOSTO NON È COPERTO DA GARANZIA.....	195
4) PERIODO DI COPERTURA DELLA GARANZIA .....	196
5) CONDIZIONI PER LA COPERTURA DELLA GARANZIA .....	196
6) COME PROCEDERE PER OTTENERE LA COPERTURA DELLA GARANZIA .....	196
7) LE RESPONSABILITÀ DI BRP .....	197
8) TRASFERIMENTO .....	197
9) ASSISTENZA CLIENTI .....	197
<b>REGISTRO DI MANUTENZIONE .....</b>	<b>199</b>

### **INFORMAZIONI AI CLIENTI**

<b>INFORMATIVA SULLA PRIVACY .....</b>	<b>206</b>
<b>CONTATTACI .....</b>	<b>207</b>
Asia .....	207
Europa .....	207
Nord America .....	207
Oceania .....	207
Sud America .....	207
<b>CAMBIO DI INDIRIZZO E PROPRIETÀ .....</b>	<b>208</b>

Questa pagina è intenzionalmen-  
te vuota

# **INFORMAZIONI GENERALI**

# INFORMAZIONI GENERALI

Congratulazioni per l'acquisto del vostro nuovo veicolo side-by-side Can-Am®. Il prodotto è coperto da garanzia limitata BRP; avrete inoltre a disposizione una rete di concessionari autorizzati Can-Am Off-Road in grado di fornire tutti i componenti, gli accessori e l'assistenza di cui potreste aver bisogno.

Al momento della consegna, l'acquirente è stato informato della copertura della garanzia e ha sottoscritto l'Elenco di controllo di pre-consegna a garanzia che il nuovo veicolo è stato preparato a vostra completa soddisfazione.

Il concessionario si impegna per la massima soddisfazione del cliente. Nel caso in cui fossero necessarie ulteriori informazioni, rivolgetevi al vostro concessionario.

## Istruzioni preliminari

Prima di utilizzare il veicolo, leggere la presente Guida del conducente contenente informazioni su come ridurre il rischio di incidenti per se stessi e per le persone vicine.

Inoltre, leggere tutte le etichette di sicurezza del veicolo e guardare il *Video sulla sicurezza* disponibile in:

[https://can-am.brp.com/off\\_road/safety](https://can-am.brp.com/off_road/safety)

Oppure utilizzare il seguente codice QR.



Questo veicolo è destinato al solo uso fuoristrada. Il suo uso è di tipo ricreativo generico ma può essere anche utilizzato a scopo professionale.

Il mancato rispetto delle avvertenze contenute nella presente Guida del conducente può comportare GRAVI LESIONI o persino la MORTE.

## Messaggi sulla sicurezza

Di seguito vengono descritti i tipi di messaggi di sicurezza, l'aspetto e le modalità di utilizzo in questa guida:

Il simbolo di allarme di sicurezza  indica un potenziale rischio di lesioni personali.

### AVVERTENZA

Indica un potenziale rischio che, se non viene evitato, potrebbe causare gravi lesioni o la morte.

### ATTENZIONE

Indica una situazione pericolosa che, se non evitata, potrebbe causare lesioni di lieve o media entità.

### AVVISO

Indica un'istruzione che, se non osservata, potrebbe danneggiare gravemente i componenti del veicolo o altre proprietà.

## Informazioni su questa Guida del conducente

Questa Guida del conducente è stato preparato per portare a conoscenza del possessore/conducente di un nuovo veicolo i diversi comandi, la manutenzione e le istruzioni di guida sicura. Essa è indispensabile per il corretto utilizzo del veicolo.

Conservare questa Guida del conducente nel veicolo come riferimento per manutenzione, risoluzione dei problemi e per istruire altri utenti.

La guida è disponibile in numerose lingue. In caso di discrepanze, farà fede la versione inglese.

---

Se desidera visualizzare e/o stampare un'altra copia della Guida del conducente, visitare il seguente sito Web:

**[www.operatorsguides.brp.com](http://www.operatorsguides.brp.com)**

Le informazioni contenute in questo documento sono corrette alla data di pubblicazione. Tuttavia, BRP segue una politica di continuo miglioramento dei propri prodotti, senza però alcun obbligo di installazione su prodotti fabbricati in precedenza. A causa di cambiamenti dell'ultimo momento, si potrebbero trovare alcune discrepanze tra i prodotti fabbricati e le descrizioni e/o caratteristiche tecniche illustrate nella presente guida. BRP si riserva il diritto, in qualsiasi momento, di sospendere o cambiare specifiche, design, caratteristiche, modelli o dotazioni senza incorrere in alcun obbligo.

In caso di vendita del veicolo, la presente Guida dell'operatore dovrà essere consegnata all'acquirente.

Questa pagina è intenzionalmen-  
te vuota



# **INFORMAZIONI SULLA SICUREZZA**

# PRECAUZIONI GENERALI

## Evitare l'avvelenamento da monossido di carbonio

Gli scarichi del motore contengono monossido di carbonio, un gas mortale che, se inalato, può causare cefalea, vertigini, sonnolenza, nausea, confusione e persino la morte.

Il monossido di carbonio è un gas incolore, inodore e insapore che potrebbe essere presente anche se i gas di scarico non sono percepiti a livello visivo oppure olfattivo. Il monossido di carbonio può accumularsi a livelli mortali in modo rapido e causare sopraffazione e incapacità di mettersi in salvo. I livelli mortali di monossido di carbonio possono inoltre accumularsi per ore o giorni in zone chiuse o scarsamente ventilate. In caso di sintomi di avvelenamento da monossido di carbonio, uscire immediatamente dalla zona, recarsi all'aperto e rivolgersi a un medico.

Per evitare lesioni gravi o mortali da monossido di carbonio:

- Non utilizzare mai il veicolo in zone scarsamente ventilate o parzialmente chiuse come, ad esempio, garage, parcheggi coperti o fienili. Anche se si cerca di ventilare i gas di scarico del motore con ventole o aprendo porte e finestre, il monossido di carbonio può raggiungere rapidamente livelli pericolosi.
- Non utilizzare mai il veicolo all'opera in zone in cui i gas di scarico del motore possono accumularsi all'interno di un edificio attraverso porte e finestre.

## Evitare incendi prodotti da benzina e altri pericoli

La benzina è estremamente infiammabile e altamente esplosiva. I vapori di carburante possono diffondersi e infiammarsi a causa di una scintilla o fiamma a molti metri di distanza dal motore. Per ridurre il rischio di

incendio o esplosione, seguire le istruzioni riportate di seguito:

- Utilizzare solo contenitori di benzina approvati per il trasporto del carburante.
- Non riempire mai il contenitore di benzina sul veicolo, in quanto una scarica elettrostatica potrebbe provocare l'accensione del carburante.
- Non trasportare le taniche del carburante o qualunque altro liquido pericoloso sul portapacchi.
- Attenersi rigorosamente alle istruzioni fornite nella *Procedura di rifornimento del veicolo*.
- Non avviare il motore se il tappo del carburante non è installato correttamente.

La benzina è velenosa e può causare lesioni gravi o mortali.

- Non travasare mai la benzina con la bocca.
- In caso di ingestione, contatto con gli occhi o inalazione dei vapori di benzina, contattare immediatamente un dottore.

In caso di contatto, risciacquare con acqua e sapone e cambiarsi d'abito.

## Evitare bruciature da parti calde

Certi componenti, come i rotori dei freni e i componenti di scarico, diventano bollenti durante le operazioni. Evitare il contatto con queste parti durante e subito dopo l'utilizzo per evitare bruciature.

## Accessori e modifiche

Qualsiasi modifica o aggiunta di accessori approvata da BRP può influire sulla maneggevolezza del veicolo. È importante riprendere confidenza con il veicolo dopo ogni modifica, per capire come adattare il vostro stile di guida alla nuova configurazione.

Evitare di installare apparecchiature non specificatamente approvate da BRP per il veicolo ed evitare modifiche non autorizzate. Modifiche e apparecchiature di questo tipo non sono testate da BRP e possono comportare dei rischi. Ad esempio, potrebbero:

- provocare una perdita di controllo o aumentare il rischio di collisione;
- provocare surriscaldamento o cortocircuiti aumentando il rischio di incendio o lesioni da ustione;
- compromettere le funzioni di protezione fornite dal veicolo.

Il veicolo potrebbe anche diventare illegale ai fini della guida.

Ad esempio, installare un GPS aggiuntivo o un portacellulare può essere d'ostacolo alle capacità di guida del veicolo e aumentare il rischio di una perdita di controllo.

**Chiedete al vostro concessionario autorizzato BRP quali sono gli accessori adatti al vostro veicolo.**

---

# FUNZIONAMENTO SICURO - RESPONSABILITÀ

Questo è un veicolo fuoristrada ad alte prestazioni. Gli operatori devono agire in modo responsabile e prestare attenzione per evitare ribaltamenti, rovesciamenti, collisioni e altri incidenti. Anche con le caratteristiche di sicurezza del veicolo (tra cui struttura protettiva, cinture di sicurezza, porte) e le attrezzature di protezione (tra cui il casco), in caso di incidente, vi è sempre il rischio di lesioni o morte. Per ridurre il rischio di gravi lesioni o di morte, seguire le regole contenute in questa sezione.

## Proprietari: siate responsabili

Consultare la Guida del conducente e guardare il *Video sulla sicurezza*. Fare riferimento al link riportato all'inizio di questa Guida del conducente.

Controllare sempre e confermare la condizione di funzionamento sicuro del veicolo prima di mettersi alla guida. Seguire sempre il programma di manutenzione descritto in questa Guida del conducente.

Non consentire mai a nessuno di guidare il veicolo a meno che non si tratti di persone responsabili a cui poter affidare un veicolo ad alte prestazioni. Si consiglia di supervisionare operatori giovani e alle prime armi e di imporre regole e limiti (ad esempio, in caso di trasporto di passeggeri, stabilire come utilizzare il veicolo, percorsi, ecc.) sull'utilizzo del veicolo.

Selezionare la chiave appropriata (vedere *Chiave RF D.E.S.S e sede RF D. E. S. S.* ) in base all'esperienza del conducente, all'uso del veicolo e all'ambiente.

Discutere le informazioni di sicurezza con chi utilizzerà il veicolo. Accertarsi che tutti gli operatori e i passeggeri soddisfino i requisiti di seguito illustrati e accettino di agire conformemente alle informazioni di sicurezza. Aiutare gli utenti ad acquisire familiarità con il veicolo.

È consigliabile sottoporre il veicolo a un'Ispezione di Sicurezza Annuale. Rivolgersi a un concessionario BRP autorizzato per ulteriori dettagli. Nonostante non sia obbligatorio, è vivamente consigliato far eseguire da un concessionario BRP autorizzato i preparativi prima dell'utilizzo stagionale. Ogni visita a un concessionario BRP autorizzato è un'opportunità per il proprio concessionario di verificare se il veicolo è incluso in una campagna di sicurezza. Invitiamo inoltre i clienti a visitare tempestivamente un concessionario BRP autorizzato se vengono a conoscenza dell'esistenza di campagne di sicurezza.

## Operatori: siate qualificati e responsabili

Consultare la Guida del conducente e guardare il video sulla sicurezza. Fare riferimento al link riportato all'inizio di questa Guida del conducente.

Acquisire completa dimestichezza con i comandi e con il funzionamento generale del veicolo.

Prendere familiarità con questo veicolo fuoristrada o Off-Highway Vehicle (OHV); potrebbe avere prestazioni superiori ad altri OHV utilizzati. Si tratta di un veicolo ad alte prestazioni. I conducenti inesperti potrebbero sottovalutare i rischi e farsi sorprendere dal comportamento specifico del veicolo in qualunque condizione di terreno.

Se disponibile, seguire un corso di addestramento (contattare un concessionario Can-Am Off-road autorizzato per conoscere la disponibilità di corsi di addestramento oppure visitare il sito Web <http://www.rohva.org/>) ed eseguire gli esercizi pratici illustrati nella sezione *Esercitarsi nelle manovre*. Fare pratica in un'area adatta priva di pericoli per poter ben controllare ogni comando. Guidare a basse velocità. Le velocità più elevate richiedono

maggiore esperienza e condizioni di guida adatte.

Età minima: 16 anni.

È necessario essere sufficientemente alti per sedersi in modo corretto: appoggiare la schiena sullo schienale con le cinture di sicurezza allacciate in modo da afferrare lo sterzo con entrambe le mani ed essere in grado di premere fino in fondo i pedali del freno e dell'acceleratore con il piede destro e di posizionare saldamente il piede sinistro sul poggiapiedi.

È necessario essere in possesso di una patente di guida appropriata in conformità con la legislazione locale.

Non mettersi mai alla guida del veicolo in stato di ebbrezza, sotto l'effetto di farmaci o se ci si sente stanchi o indisposti, poiché ciò rallenta i tempi di reazione e limita la capacità di giudizio.

### **Trasporto di passeggeri**

Non trasportare più di un passeggero. Il passeggero deve essere seduto correttamente nell'abitacolo.

Il passeggero deve essere sufficientemente alto per essere sempre seduto correttamente: schiena appoggiata allo schienale con le cinture di sicurezza allacciate, sostenendosi a entrambe le maniglie e con i piedi saldamente posizionati sui poggiapiedi.

Non trasportare mai un passeggero sotto l'influenza di droghe o alcool, stanco o indisposto poiché la capacità di giudizio e il tempo di reazione potrebbero essere ridotti.

Avvertire il passeggero di leggere le etichette di sicurezza del veicolo.

Non trasportare mai un passeggero se si ritiene che la sua abilità o il suo giudizio siano insufficienti per concentrarsi sulle condizioni del terreno e per adattarsi di conseguenza.

Specialmente per i veicoli side-by-side, il passeggero deve inoltre essere sempre attento al tipo di conformazione del terreno e in grado di prepararsi ad affrontare i dossi.

### **Guidare con cautela**

- Questo veicolo si maneggia in maniera diversa rispetto ad altri veicoli. In caso di mancata osservanza delle precauzioni, potrebbe verificarsi facilmente una collisione o un ribaltamento, durante manovre brusche come curve repentine, accelerazioni o decelerazioni e guida su pendii o su ostacoli.
- Non guidare mai a velocità elevate. Mantenere sempre una velocità adeguata al tipo di terreno, al grado di visibilità, alle condizioni di guida e alla propria esperienza.
- Non provare a eseguire salti, scivolate laterali, testacoda o altre acrobazie.
- Non provare a eseguire accelerazioni o decelerazioni rapide mentre si eseguono brusche sterzate. Ciò potrebbe provocare ribaltamenti.
- Non provare a eseguire pattinamenti o slittamenti. Se il veicolo inizia a pattinare o a slittare, controsterzare assecondando il pattinamento o lo slittamento nella stessa direzione. Sulle superfici estremamente sdruciolevoli come il ghiaccio, procedere adagio e prestare particolare attenzione per ridurre la possibilità di pattinamento con conseguente perdita di controllo.
- Accertarsi che non siano presenti ostacoli o persone dietro al veicolo quando si innesta la retromarcia. Prestare attenzione ai punti ciechi. Una volta stabilito che è possibile procedere in maniera sicura in retromarcia, procedere lentamente.
- Non superare i limiti di carico stabiliti per questo veicolo. Ridurre la velocità, lasciare una maggiore distanza di frenatura e seguire le

istruzioni contenute in *Spostamento di carichi ed esecuzione di lavori*.

- Ricordarsi sempre che questo veicolo è pesante! Il suo peso basterebbe a farvi rimanere intrappolati in caso di rovesciamento o di ribaltamento.

## Sistema di ritenuta dei passeggeri

- Questo veicolo è progettato per un conducente e un passeggero, entrambi dotati di attrezzature di protezione adeguate. Consultare *Abbigliamento protettivo* in questa sottosezione.
- Il conducente e il passeggero devono sempre bloccare le porte e allacciare le cinture di sicurezza durante la guida.

## Condizioni del terreno

- La guida su strade pubbliche comporta rischi come le collisioni e può essere illegale in una determinata giurisdizione. Procedere con cautela solo su strade e segmenti di strada dove è permesso l'uso del veicolo.
- Il veicolo non è progettato per viaggiare su superfici asfaltate; per tratti brevi su superfici di questo tipo, si consiglia di evitare di sterzare, accelerare o frenare in modo brusco.
- Procedere sempre con cautela e prestare particolare attenzione quando si guida su un terreno non familiare. Stare sempre attenti alle condizioni mutevoli del terreno quando si guida questo veicolo. Prendersi tutto il tempo necessario per conoscere le prestazioni del veicolo in ambienti diversi.
- Non guidare mai su terreni impraticabili, sdruciolevoli o franosi fino a quando non si sono acquisite e messe in pratica le abilità necessarie per il controllo di questo veicolo su tali terreni. Prestare sempre

particolare attenzione su questi tipi di terreno.

- Non guidare mai su pendii troppo ripidi per questo veicolo o le proprie abilità. Esercitarsi su pendenze poco ripide.
- Seguire sempre le corrette procedure per salire o scendere i pendii, come descritto in *Guida del veicolo*. Controllare attentamente il terreno prima di iniziare la salita o la discesa di qualsiasi pendio. Non effettuare mai la salita o la discesa di pendii che presentano superfici eccessivamente sdruciolevoli o franose. Non salire sulla cima del pendio a velocità elevate.
- Non provare pendii ripidi o salite laterali in caso di traino di un rimorchio (se presente).
- Controllare sempre se sono presenti ostacoli prima di percorrere una zona nuova. Seguire sempre le corrette procedure quando si guida sugli ostacoli, come descritto in *Guida del veicolo*.
- Non utilizzare mai il veicolo in acque a flusso rapido o più profonde di quanto specificato in *Guida del veicolo*. Ricordare che i freni bagnati potrebbero aver ridotto la capacità di frenata. Provare i freni dopo essere usciti dall'acqua. Se necessario, frenare diverse volte per consentire all'attrito di far asciugare i freni.
- Accertarsi sempre di parcheggiare adeguatamente il veicolo sulla porzione di terreno più piana disponibile. Mettere la leva del cambio in posizione STAZIONAMENTO, arrestare il motore ed estrarre la chiave prima di abbandonare il veicolo.
- Non credere che il veicolo possa essere sicuro in ogni situazione. Improvvisi cambiamenti nel terreno provocati da buche, avvallamenti, scarpate, "terreno" più morbido o più duro o altri tipi di irregolarità, potrebbero provocare il rovesciamento o la perdita di

stabilità del veicolo. Per evitare ciò, rallentare e valutare il tipo di conformazione del terreno. Se il veicolo comincia a capovolgersi o a ribaltarsi, solitamente la cosa migliore da fare è sterzare in direzione del ribaltamento! Non provare a evitare un ribaltamento utilizzando le braccia o le gambe. Tenere le membra del corpo all'interno della gabbia del veicolo.

# CONTROLLO PRE-GUIDA

Controllare sempre e confermare la condizione di funzionamento sicuro del veicolo prima di mettersi alla guida. Seguire sempre il programma di manutenzione descritto in questa Guida del conducente.

## AVVERTENZA

Eseguire un controllo pre-guida prima di ogni utilizzo per rilevare eventuali problemi che potrebbero verificarsi durante la guida. Il controllo pre-guida può aiutare a monitorare l'usura e il deterioramento dei componenti prima che ciò possa diventare un problema. Correggere eventuali problemi riscontrati per ridurre il rischio di guasti o incidenti.

Prima di utilizzare questo veicolo, il conducente deve sempre eseguire i controlli preliminari previsti nella seguente lista.

Consultare la sezione *Procedure di manutenzione* per ulteriori dettagli.

## Elenco controlli pre-guida

### *Cosa fare prima di avviare il motore (chiavetta su OFF)*

ELEMENTI DA CONTROLLARE	CONTROLLO DA ESEGUIRE	✓
Pneumatici	Controllare pressione e condizione degli pneumatici. Fare riferimento alle <i>Caratteristiche tecniche</i> e regolare secondo il carico.	
Ruote	Controllare che le ruote non siano danneggiate e che il gioco non sia anomalo. Assicurarsi che i dadi dei bulloni e le viti Beadlock (se in dotazione) siano serrati. Fare riferimento a <i>Ruote e pneumatici</i> in <i>Procedure di manutenzione</i> per le specifiche della coppia.	
Radiatore	Controllare che il radiatore sia pulito.	
Griglia anteriore	Verificare la pulizia della calandra.	
Olio motore	Controllare il livello di olio nel motore.	
Refrigerante	Controllare il livello del liquido refrigerante.	
Liquido dei freni	Verificare il livello del liquido dei freni.	
Filtro dell'aria del motore	Ispezionare il filtro dell'aria del motore, sostituire se necessario.	
Alloggiamento del filtro dell'aria del motore	Ispezionare l'alloggiamento del filtro dell'aria del motore e pulire, se necessario (quando si guida in condizioni polverose o sulla sabbia).	



<b>ELEMENTI DA CONTROLLARE</b>	<b>CONTROLLO DA ESEGUIRE</b>	✓
Filtro dell'aria CVT	Verificare e pulire il filtro dell'area CVT (quando si guida in condizioni di polvere).	
Cappucci albero motore	Verificare le condizioni delle guaine di protezione dell'albero motore.	

ELEMENTI DA CONTROLLARE	CONTROLLO DA ESEGUIRE	✓
Carico	<p><b>Trasporto di carichi:</b> Nel trasportare un carico, rispettare la capacità massima del portapacchi. Fare riferimento alle <i>Caratteristiche tecniche</i>. Assicurarsi che il peso dell'operatore, dei passeggeri, del carico, del timone del rimorchio e degli accessori supplementari non superi il carico totale ammesso del veicolo. Fare riferimento alle <i>Caratteristiche tecniche</i>.</p>	
	<p>In caso di traino di un rimorchio o di altre attrezzature (se il veicolo è dotato di apposito gancio):</p> <ul style="list-style-type: none"> <li>– Controllare le condizioni del gancio di traino e del gancio di traino a sfera.</li> <li>– Rispettare la capacità del timone e la capacità di traino, come indicato sull'etichetta apposta sul gancio o fare riferimento alle <i>Caratteristiche tecniche</i>.</li> <li>– Controllate che il rimorchio sia agganciato bene al gancio di traino.</li> </ul>	
Portapacchi posteriore	Controllare che il carico sia agganciato bene al portapacchi.	
Telaio e sospensioni	Controllare il sottoscocca del veicolo per eventuali detriti sul telaio o sui componenti della sospensione (braccetti superiori e inferiori, ruote, ammortizzatore, molle) e pulire adeguatamente.	

**Cosa fare prima di avviare il motore (chiavetta su ON)**

ELEMENTI DA CONTROLLARE	CONTROLLO DA ESEGUIRE	✓
Indicatore	Verificare il funzionamento delle spie sul quadro strumenti (con chiave D.E.S.S. inserita, premere brevemente il pulsante Start / Stop).	
	Controllare l'eventuale presenza di messaggi nell'indicatore.	
Luci	Controllare il funzionamento e la pulizia dei fari e del fanalino posteriore.	
	Controllare il funzionamento di abbaglianti e anabbaglianti.	
	Verificare il funzionamento della luce d'arresto (stop).	



ELEMENTI DA CONTROLLARE	CONTROLLO DA ESEGUIRE	✓
Sedili, porte e cinture di sicurezza	Controllare la regolazione del sedile e verificare che il meccanismo di bloccaggio sia correttamente inserito prima di accingersi alla guida.	
	Controllare l'eventuale presenza di danni alle porte. Far sostituire le porte in presenza di danni. Chiudere entrambe le porte e verificare che si blocchino saldamente.	
	Verificare l'eventuale presenza di danni alle cinture di sicurezza (inclusi avvolgitori, fibbie e linguette di pretensionamento). Allacciare le cinture di sicurezza e assicurarsi che rimangano saldamente allacciate e aderenti al corpo	
Pedale dell'acceleratore	Premere alcune volte il pedale dell'acceleratore per accertarsi che si muova liberamente e che ritorni nella posizione di riposo quando viene rilasciato.	
Pedale del freno	Premere il pedale del freno e verificare di percepire resistenza e che il dispositivo ritorni completamente in posizione quando viene rilasciato.	
Livello carburante	Controllare il livello del carburante.	

***Che cosa fare dopo aver acceso il motore***

ELEMENTI DA CONTROLLARE	CONTROLLO DA ESEGUIRE	✓
Guida	Controllare che lo sterzo funzioni liberamente girandolo completamente da un lato all'altro.	
Spinotto RF D.E.S.S.	Controllare se il morsetto D.E.S.S. funziona correttamente estraendo la chiave D.E.S.S. dal morsetto D.E.S.S.	
Leva del cambio	Controllare il funzionamento della leva del cambio (P, R, N, H e L).	

ELEMENTI DA CONTROLLARE	CONTROLLO DA ESEGUIRE	✓
Selettore di blocco diff 2WD/4WD/anteriore (se fornito)	Controllare il funzionamento del selettore di blocco diff 2WD/4WD/anteriore (se fornito)	
Freni	Procedere lentamente per alcuni metri e azionare i freni. Il pedale del freno deve opporre una certa resistenza quando lo si utilizza. Il pedale deve ritornare in posizione di riposo quando viene rilasciato. I freni devono rispondere adeguatamente ai comandi del conducente.	

# PREPARARSI ALLA GUIDA

## Prima di partire

Eseguire il controllo pre-guida e verificare la condizione di funzionamento sicuro del veicolo. Fare riferimento a *Ispezione preliminare*.

Il conducente e il passeggero devono:

- Essere seduti correttamente.
- Chiudere entrambe le porte e allacciare le cinture di sicurezza.
- Indossare attrezzature di protezione appropriate (vedere il paragrafo sottostante *Abbigliamento protettivo*).

## Abbigliamento protettivo

È importante che conducente e passeggero indossino sempre indumenti e abiti protettivi appropriati, tra cui:

- Un casco omologato
- Protezione per occhi
- Stivali
- Guanti
- Una maglia a maniche lunghe o giacca
- Pantaloni lunghi.

A seconda delle condizioni del tempo, potrebbero essere necessari occhiali antiappannanti.

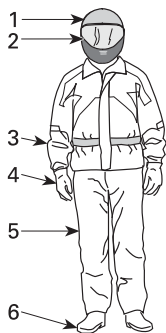

### ABBIGLIAMENTO PROTETTIVO

1. Casco omologato
2. Protezione per viso e occhi
3. Maglia a maniche lunghe o giacca
4. Guanti
5. Pantaloni lunghi
6. Stivali (calzature sopra la caviglia)

Scegliere l'abbigliamento in base alle condizioni meteorologiche. Per un maggiore comfort e per evitare sintomi da congelamento in inverno, indossare gli indumenti più pesanti in vostro possesso. Le maglie termiche a diretto contatto con la pelle garantiscono un buon livello di isolamento.

Non indossare mai abiti larghi che potrebbero rimanere incagliati nel veicolo o in arbusti e rami.

## Caschi e protezione per occhi

I caschi proteggono da lesioni alla testa e al cervello. Nonostante la presenza della gabbia del veicolo e delle porte, oggetti esterni possono entrare nell'abitacolo e colpire la testa dei passeggeri oppure è possibile battere la testa sulla gabbia o su oggetti esterni. Anche il casco delle migliori marche non fornisce tuttavia alcuna garanzia contro le lesioni ma dalle statistiche emerge che l'utilizzo del casco riduce sensibilmente il rischio di lesioni al cervello. Per garantire la massima sicurezza si consiglia quindi di indossare sempre un casco.

## Scelta del casco

I caschi dovrebbero essere prodotti conformemente agli standard previsti nel proprio Paese, provincia o Stato e calzare adeguatamente.

Un casco con visiera rappresenta la scelta ideale per garantire protezione da impatti frontali. L'accessorio protegge inoltre da detriti, pietre, insetti e altri elementi esterni.

Un casco senza visiera non offre la stessa protezione per viso e mento. Se si utilizza un casco senza visiera, utilizzare una protezione per gli occhi con chiusura e/o un paio di occhiali. Gli occhiali normali o da sole non sono sufficienti a garantire una protezione degli occhi ai conducenti, poiché possono rompersi o cadere e non proteggono adeguatamente gli occhi dal vento e dagli oggetti presenti nell'aria.

Per la guida in condizioni invernali, è consigliabile portare sempre con sé o indossare un berretto di lana, un pas-samontagna e una maschera facciale.

Utilizzare maschere facciali oppure occhiali di protezione scuri solo durante le ore diurne. Non utilizzarli di notte o in condizioni di scarsa illuminazione. Non utilizzarli se compromettono la capacità di distinguere i colori.

### ***Altre attrezzature di protezione***

#### **Calzature**

Indossare sempre calzature chiuse. Stivali robusti sopra la caviglia con soles antiscivolo offrono una maggiore protezione e consentono di posizionare saldamente i piedi sul poggiatesta.

Evitare di indossare scarpe con lacci lunghi che potrebbero aggrovigliarsi nel pedale dell'acceleratore o del freno.

Per la guida in condizioni invernali, stivali in nylon o in pelle, con suola in gomma e solette in feltro rimovibili rappresentano la soluzione ideale.

Evitare di utilizzare stivali in gomma. Gli stivali in gomma potrebbero rimanere intrappolati dietro o tra i pedali del freno e dell'acceleratore, compromettendone il funzionamento.

#### **Guanti**

Guanti a dita lunghe proteggono le mani dal vento, dal sole, dal caldo, dal freddo e dagli oggetti volanti. Guanti particolarmente aderenti facilitano la presa sullo sterzo e aiutano a ridurre lo stress esercitato sulle mani. Guanti robusti con rinforzi da motociclista o ATV garantiscono una migliore protezione delle mani in caso di incidenti o ribaltamenti. Se eccessivamente ingombranti, potrebbero ostacolare l'attivazione dei comandi.

Per la guida in condizioni invernali, le mani dovrebbero essere protette con un paio di guanti da motoslitte che garantiscono un livello di isolamento sufficiente e consentono di utilizzare liberamente i pollici e le altre dita per l'azionamento dei comandi.

#### **Giacche, pantaloni e completi di guida**

Indossare una giacca o una maglia a maniche lunghe e pantaloni lunghi oppure un completo di guida intero. Le attrezzature di protezione di tipo ATV di qualità garantiscono comfort e possono aiutare a non essere distratti da elementi ambientali avversi. In caso di incidente, le attrezzature di protezione di buona qualità realizzate in materiale resistente possono impedire o ridurre le lesioni.

Se si guida in ambienti freddi, proteggersi contro l'ipotermia, ovvero una condizione di temperatura corporea bassa per potrebbe causare perdita di concentrazione, reazioni ritardate e perdita di movimenti muscolari lineari e precisi. Se si guida in ambienti freddi, indossare appositi indumenti di protezione come una giacca a vento e diversi strati di indumenti isolanti. Anche durante la guida a temperature moderate, si potrebbe sentire molto freddo a causa della presenza del vento.

Le attrezzature di protezione appropriate per la guida in caso di freddo potrebbero risultare troppo calde da fermi. Indossare diversi strati di indumenti in modo da poterli rimuovere all'occorrenza. Se si posiziona uno strato esterno antivento sopra l'attrezzatura di protezione si impedisce all'aria fredda di entrare a contatto con la pelle.

#### **Attrezzature per la pioggia**

Se è necessario guidare in presenza di pioggia, si consiglia di indossare indumenti impermeabili. Nei lunghi

viaggi si consiglia inoltre di portare indumenti contro la pioggia. Un conducente asciutto è sicuramente più comodo e vigile.

### **Protezione dell'udito**

L'esposizione prolungata al vento e al rumore del motore durante la guida potrebbe causare la perdita permanente dell'udito. L'utilizzo di dispositivi di protezione adeguati quali tappi per le orecchie possono aiutare a prevenire la perdita di udito. Consultare la legislazione locale in merito all'utilizzo dei dispositivi di protezione dell'udito.



# EVITARE INCIDENTI

## Evitare ribaltamenti e rovesciamenti

I veicoli side-by-side si maneggiano in maniera diversa rispetto ad altri veicoli. I veicoli side-by-side sono progettati per uso fuori-strada (ad esempio, il passo e la larghezza del cingolo, l'altezza da terra, la sospensione, la trasmissione, i pneumatici, ecc.) e, di conseguenza, possono ribaltarsi su terreni asfaltati o lisci, diversamente da quanto accade per i veicoli concepiti per utilizzi in queste condizioni di guida.

Potrebbe verificarsi facilmente un ribaltamento o un altro tipo di incidente durante manovre brusche come curve repentine, brusche accelerazioni o decelerazioni in curva o durante la guida su pendii o su ostacoli. Manovre brusche o una guida aggressiva possono causare ribaltamenti o perdita di controllo anche in aree aperte e piane. In caso di ribaltamento del veicolo, qualsiasi parte del corpo (come ad esempio braccia, gambe o testa) all'esterno del cockpit potrebbe rimanere schiacciata o intrappolata nella gabbia o in altre parti del veicolo. Anche l'impatto con il terreno, l'abitacolo o altri oggetti può essere causa di lesioni.

Per ridurre il rischio di ribaltamento:

- Esercitare prudenza durante la sterzata.
  - Non ruotare lo sterzo in modo eccessivo o troppo velocemente rispetto all'andamento del veicolo e all'ambiente. Regolare le sterzate in base alla velocità del veicolo e all'ambiente.
  - Rallentare prima di affrontare una curva. Evitare frenate brusche durante una curva.
  - Evitare accelerazioni improvvise o brusche durante la sterzata, anche da fermi o a velocità ridotta.
- Non provare mai a effettuare testa-coda, derapate, slittate,

sbandate delle ruote posteriori azionando il freno a mano, salti o altri acrobazie. Se il veicolo inizia a slittare o derapare, sterzare nella direzione dello slittamento o della derapata. Non frenare mai bruscamente e non bloccare le ruote.

- Evitare superfici asfaltate. Questo veicolo non è progettato per funzionare su superfici asfaltate. In caso contrario, la probabilità di ribaltamento aumenta. Se è necessario guidare sull'asfalto, sterzare gradualmente, guidare a velocità ridotta ed evitare accelerazioni e frenate brusche.

Questo veicolo può ribaltarsi lateralmente o rovesciarsi in avanti o indietro su pendii o terreni irregolari.

- Evitare salite laterali (guidare intorno al pendio anziché eseguire salite o discese). Se possibile, eseguire salite o discese di pendenze anziché attraversamenti. Qualora sia necessario effettuare una salita laterale, guidare con estrema cautela ed evitare superfici sdruciolevoli, oggetti o depressioni. Se si percepisce che il veicolo inizia a ribaltarsi o a slittare lateralmente, sterzare in discesa, se possibile.
- Evitare pendii ripidi e seguire le procedure contenute in questa guida per la salita e la discesa dei pendii.
- Improvvisi cambiamenti nel terreno, come ad esempio, buche, avvallamenti, scarpate, terreno più morbido o più duro o altri tipi di irregolarità, potrebbero provocare il rovesciamento o la perdita di stabilità del veicolo. Valutare il tipo di conformazione del terreno e rallentare su superfici irregolari.

Questo veicolo reagisce in maniera diversa durante il trasporto o il traino di un carico.

- Ridurre la velocità e seguire le istruzioni presenti in questo

manuale per il trasporto di un carico o il traino di un rimorchio.

- Evitare pendii e terreni impraticabili.
- Lasciare una maggiore distanza di arresto.

### **Prepararsi in caso di ribaltamento**

- Chiudere entrambe le porte e allacciare le cinture di sicurezza per evitare che braccia e gambe fuoriescano dall'abitacolo.
- Non tenersi alla gabbia durante la guida. In caso di ribaltamento, le mani potrebbero rimanere schiacciate tra la gabbia e il terreno. Tenere le mani sullo sterzo o sulle maniglie.
- Non provare a bloccare un ribaltamento utilizzando le braccia o le gambe. Se si ritiene che il veicolo potrebbe rovesciarsi o ribaltarsi, il conducente dovrebbe tenere entrambe le mani sullo sterzo e il piede sinistro saldamente piantato sul poggiatesta. Il passeggero dovrebbe tenere entrambe le mani sulle maniglie e posizionare saldamente i piedi sul pavimento.

## **Evitare collisioni**

Questo veicolo può raggiungere velocità elevate. Viaggiando a velocità più elevate, il rischio di perdere il controllo, specialmente in condizioni di fuoristrada impegnative, e di riportare ferite in una collisione è maggiore. Non guidare mai a velocità elevate. Mantenere sempre una velocità adeguata al tipo di terreno, al grado di visibilità, alle condizioni di guida e alla propria esperienza. Si consiglia di riservare l'utilizzo della chiave per prestazioni elevate a situazioni in cui velocità massima e capacità di accelerazione sono appropriate.

La guida su vie e strade pubbliche e autostrade, anche se sporche e di ghiaia, pone dei rischi, quali le collisioni, e può essere illegale in una determinata giurisdizione. Procedere con

cautela solo su strade e segmenti di strada dove è permesso l'uso del veicolo. Questo veicolo non è ideato per la guida su strade a scorrimento veloce. Ad esempio non è conforme con gli standard di sicurezza richiesti per le automobili. In molte giurisdizioni guidare questo tipo di veicolo su strade pubbliche è illegale.

Questo veicolo non presenta lo stesso tipo di protezione per le collisioni di una normale automobile. Ad esempio, non è dotato di airbag, l'abitacolo non è interamente chiuso e non è progettato per collisioni con altri veicoli. È pertanto particolarmente importante allacciare le cinture di sicurezza, chiudere le porte e indossare un casco omologato.

# GUIDA DEL VEICOLO

## Esercitarsi nelle manovre

Prima di fare un giro, è molto importante familiarizzare con il controllo del veicolo esercitandosi in un ambiente controllato. Se possibile, si consiglia inoltre di iscriversi ad un corso di addestramento più teorico per approfondire le proprie competenze e conoscenze del veicolo.

Trovare un'area adeguata per fare pratica ed eseguire le seguenti esercitazioni. La zona dovrebbe avere un'estensione di almeno 45 m (150 ft) per 45 m (150 ft) ed essere libera da ostacoli, come alberi e massi. Dopo aver selezionato un luogo idoneo e autorizzato, procedere con le seguenti esercitazioni.

### *Esercizi sulla sterzata*

La sterzata rappresenta una delle cause più frequenti di incidenti. In caso di sterzate troppo brusche o di velocità troppo elevate, è più probabile che il veicolo perda trazione o si ribalti. Rallentare quando si è prossimi ad una curva.

- Innanzitutto, imparare a eseguire piccole sterzate verso destra a velocità molto basse. Rilasciare l'acceleratore prima di sterzare e riarrazionarlo lentamente durante la curva.
- Ripetere l'esercizio, calibrando questa volta l'acceleratore durante la sterzata.
- Ripetere infine l'esercizio sulla sterzata accelerando lentamente.
- Eseguire l'esercizio svoltando nella direzione opposta.

Osservare la reazione del veicolo nei vari esercizi. Si consiglia di rilasciare l'acceleratore prima di affrontare una curva per imparare ad avviare i cambi direzionali. Si percepirà l'aumento della forza laterale con la velocità e la sterzata. La forza laterale dovrebbe essere mantenuta al livello più basso possibile per evitare che il veicolo si ribalti.

### *Esercizi sull'inversione a U*

Fare pratica eseguendo inversioni a U.

- Accelerare lentamente rimanendo a basse velocità, quindi sterzare gradualmente verso destra fino a completare l'inversione a U.
- Ripetere l'esercizio sull'inversione a U con varie sterzate e sempre a velocità molto basse.
- Ripetere l'esercizio sull'inversione a U nella direzione opposta.

Come indicato in precedenza nella guida, non guidare su superfici asfaltate, in quando il comportamento di questo veicolo potrebbe non essere lo stesso, determinando in tal modo un aumento del rischio di ribaltamento.

### *Esercizi sulla frenatura*

Esercitarsi con il sistema frenante per acquisire familiarità con la risposta dei freni.

- Farlo dapprima a velocità ridotta e aumentare la velocità in un secondo tempo.
- Esercitarsi con il sistema frenante in linea retta a velocità diverse e a una forza di frenata diversa.
- Esercitarsi con la frenatura di emergenza; la frenatura ottimale viene ottenuta in linea retta, applicando una forza elevata, senza bloccare le ruote.

N.B.: la distanza di frenatura dipende dalla velocità del veicolo, dal carico e dal tipo di superficie. Inoltre, le condizioni di pneumatici e freni giocano un ruolo fondamentale.

### *Esercizi sulla retromarcia*

Il passo successivo consiste nell'utilizzo della retromarcia.

- Posizionare 1 cono di segnalazione su entrambi i lati del veicolo dietro ciascuna ruota posteriore. Far avanzare il veicolo fino a visualizzare i coni di segnalazione, quindi arrestarlo. Rilevare la distanza

necessaria per visualizzare gli ostacoli dietro il veicolo.

- Familiarizzare con il controllo del veicolo in retromarcia e la sua reazione alle sterzate.
- Eseguire sempre gli esercizi sulla retromarcia a basse velocità.
- Acquisire familiarità con l'utilizzo della funzione di annullamento. Non sterzare durante l'utilizzo della funzione di annullamento, in quanto questa operazione potrebbe aumentare il rischio di ribaltamento.

### **Esercizio sull'arresto di emergenza del motore**

Imparare ad arrestare velocemente il motore in una situazione di emergenza.

- Mentre si procede a bassa velocità, rimuovere semplicemente la chiave RF D.E.S.S. dalla sede D. E.S.S.

Questa operazione consente di familiarizzare con la reazione del veicolo quando il motore è spento e per sviluppare questo riflesso.

## **Guida fuoristrada**

La natura stessa della guida fuoristrada è pericolosa. Qualsiasi terreno, non preparato appositamente al trasporto di veicoli, presenta un rischio intrinseco in quanto la sua natura, forma e ripidezza sono imprevedibili. Il terreno stesso presenta un continuo elemento di pericolo che coloro che lo attraversano devono consapevolmente affrontare.

Chi guida un veicolo fuoristrada deve utilizzare la massima cura per la scelta del percorso più sicuro e per la valutazione delle condizioni del terreno che gli si presenta. Il veicolo non dovrebbe mai essere guidato da chi non ha completa familiarità con le istruzioni di guida applicabili, né su terreni ripidi o insidiosi.

## **Tecniche di guida generali**

### **Suggerimenti di guida generali**

Accuratezza, attenzione, esperienza e abilità di guida sono le migliori precauzioni contro il rischio di guida di un veicolo.

Ogni volta che sorge il minimo dubbio che il veicolo possa affrontare un ostacolo o un particolare terreno, scegliere sempre un percorso alternativo.

Nella guida fuoristrada, sono importanti la potenza e la trazione, non la velocità. Non guidare a velocità elevate che impediscono la visibilità e l'abilità di scegliere percorsi sicuri. Procedere sempre con cautela e prestare particolare attenzione quando si guida su un terreno non familiare. Stare sempre attenti alle condizioni mutevoli del terreno quando si guida questo veicolo. Prestare particolare attenzione a terreni eccessivamente impraticabili, sdruciolevoli, ghiacciati o franosi.

Osservare costantemente il terreno avanti a sé per verificare la presenza di variazioni brusche di pendii o ostacoli, come sassi o tronchi, che potrebbero provocare perdita di stabilità con conseguente rovesciamento o ribaltamento.

Non guidare il veicolo se i comandi non funzionano bene. Rivolgersi a un concessionario autorizzato Can-Am Off-Road.

Per mantenere un controllo adeguato, si consiglia vivamente di tenere le mani sullo sterzo e in modo da poter facilmente utilizzare i comandi. Lo stesso dicasi per i piedi. Per ridurre al minimo la possibilità di eventuali lesioni di gambe o piedi, tenere sempre il piede sinistro sul poggiapiedi e il piede destro sul pavimento. Restare completamente all'interno dell'abitacolo per evitare di essere colpiti da oggetti esterni al veicolo.

Controllare l'eventuale presenza di rami e di altri oggetti che potrebbero entrare nell'abitacolo e colpire il conducente o i passeggeri.

### **Guida in retromarcia**

In retromarcia, controllare che dietro il veicolo non ci siano persone o ostacoli. Prestare attenzione ai punti ciechi. Una volta stabilito che è possibile guidare senza problemi in retromarcia, procedere lentamente ed evitare brusche sterzate.

#### **⚠ AVVERTENZA**

**Le sterzate durante la guida in retromarcia aumentano il rischio di ribaltamento.**

#### **NOTA:**

Durante la guida in retromarcia, i giri/min del motore sono limitati e limitano a loro volta la velocità del veicolo.

#### **⚠ AVVERTENZA**

**Quando si guida in discesa in retromarcia, la forza di gravità può aumentare la velocità del veicolo oltre la velocità di retromarcia sicura.**

### **Attraversamento di una strada**

Se è necessario attraversare una strada, accertarsi di avere una visibilità completa su entrambi i lati per il traffico entrante e stabilire un punto di uscita sul lato opposto. Guidare in linea retta verso quel punto. Non eseguire repentini cambiamenti di direzione o brusche accelerazioni, in quanto ciò potrebbe causare situazioni di ribaltamento. Non viaggiare su marciapiedi o piste ciclabili, in quanto queste zone sono riservate esclusivamente a pedoni e ciclisti.

### **Guida su superfici asfaltate**

Evitare superfici asfaltate. Questo veicolo non è progettato per funzionare

su superfici asfaltate. In caso contrario, la probabilità di ribaltamento aumenta. Se è necessario guidare sull'asfalto, sterzare gradualmente, guidare a velocità ridotta ed evitare accelerazioni e frenate brusche.

### **Attraversamento di acqua bassa**

L'acqua può costituire un pericolo molto particolare. Se è troppo profonda il veicolo potrebbe "galleggiare" e ribaltarsi. Controllare la profondità dell'acqua e la corrente prima di provare ad attraversare. La profondità dell'acqua non dovrebbe superare 30 cm (12 in) per il superamento dell'ostacolo senza problemi del veicolo. Prestare attenzione alle superfici sdrucchiole come sassi, erba, tronchi ecc., presenti sia nell'acqua sia sulle rive. Potrebbe verificarsi una perdita di trazione. Non provare a entrare nell'acqua a velocità elevate.

L'acqua compromette la capacità di frenata del veicolo. Accertarsi che i freni siano asciutti frenando diverse volte dopo essere usciti dall'acqua.

Nelle vicinanze dell'acqua è facile imbattersi in fango o paludi. Prepararsi ad affrontare "buche" improvvise o cambi di profondità. Allo stesso modo, stare attenti ai pericoli quali sassi, tronchi ecc. parzialmente coperti da vegetazione.

### **Guida su neve o ghiaccio**

Durante l'esecuzione del controllo pre-guida, prestare particolare attenzione ai punti di accumulo di neve e/o ghiaccio sul veicolo che potrebbero ostruire la visibilità della luce di posizione posteriore, occludere le aperture di ventilazione, bloccare il radiatore, la ventola, la presa d'aria del motore e la presa d'aria CVT e interferire con il controllo dei comandi. Prima di guidare il veicolo, controllare che non vi siano interferenze con il corretto funzionamento dello sterzo,

del pedale dell'acceleratore e del pedale del freno

In caso di utilizzo del veicolo su un percorso di guida ricoperto di neve, solitamente l'aderenza del pneumatico si riduce causando una diversa reazione del veicolo ai comandi del conducente. Su superfici di bassa aderenza, le risposte dello sterzo non sono chiare e precise, le distanze di sicurezza si allungano e l'accelerazione è compromessa. Rallentare e non "premere" sull'acceleratore. Questo comporterebbe solo la rotazione degli pneumatici e un possibile slittamento del veicolo a causa dell'eccesso di sterzata. Evitare frenate brusche. Ciò può comportare uno slittamento del veicolo in linea retta. Il miglior consiglio è di nuovo quello di rallentare con prudenza la velocità prima di una manovra per avere il tempo e la distanza necessari per mantenere il controllo del veicolo.

In caso di guida su superfici franose ricoperte di neve, la polvere di neve verrà raccolta nella turbolenza di scia del veicolo in movimento e trasportata fino a raggiungere, accumularsi o fondersi sui componenti esposti, tra cui le parti rotanti, come i dischi dei freni. L'acqua, la neve o il ghiaccio potrebbero incidere sui tempi di risposta del sistema frenante del veicolo. Anche quando non è necessario ridurre la velocità del veicolo, azionare frequentemente i freni per prevenire l'accumulo di ghiaccio o neve e per asciugare i pattini e i dischi dei freni. Fare ciò in condizioni di guida a basso rischio consentirà di verificare il livello di aderenza e di preparare il conducente alle possibili reazioni del veicolo ai suoi comandi. Rimuovere sempre la neve e il ghiaccio dai pedali del freno e dell'acceleratore e dai pignoni. Rimuovere spesso la neve dal sedile, dallo sterzo, dai fari e dalle luci di posizione posteriore.

La profondità del manto nevoso può nascondere rocce, ceppi di albero o altri oggetti e se la neve è bagnata può impedire completamente la guida a causa dell'impantanamento del veicolo o della totale perdita di trazione nella neve melmosa. Bisogna guardare avanti e stare attenti a qualunque indizio visibile che possa indicare la presenza di tali ostacoli. In caso di dubbi, è meglio sterzare per evitare potenziali ostacoli. Evitare di guidare su corsi d'acqua ghiacciati prima di controllare che il ghiaccio sia in grado di sostenere il veicolo, i conducenti e il carico senza problemi.

Alla fine di ciascuna guida, è buona norma pulire il veicolo e tutti i componenti mobili (freni, componenti del sistema di sterzo, trasmissioni, comandi, ventola del radiatore, ecc.) da eventuali accumuli di neve o di ghiaccio. La neve bagnata si trasformerà in ghiaccio durante il periodo di fermo e diverrà più difficile da rimuovere al successivo controllo pre-guida.

### **Guida su sabbia**

La sabbia e la guida su dune di sabbia è un'altra esperienza unica, ma è importante osservare alcune precauzioni basilari. Sabbia bagnata, profonda o sottile potrebbe creare una perdita di trazione e provocare lo slittamento, la caduta o "l'impantanamento" del veicolo. Se ciò si dovesse verificare, cercare una base più stabile. Il miglior consiglio è, di nuovo, quello di rallentare e di fare attenzione alle condizioni.

Quando si guida su dune di sabbia è consigliabile attrezzare il veicolo con una bandiera di sicurezza del tipo ad antenna. Questo aiuterà a rendere la propria posizione più visibile agli altri sulla duna di sabbia successiva. Procedere con attenzione, si potrebbe trovare un'altra bandiera di fronte a sé.

### **Guida su ghiaia, brecciolino o altre superfici sdruciolevoli**

La guida su brecciolino o ghiaia è molto simile alla guida sul ghiaccio. Compromette la sterzata del veicolo, provocando una possibile scivolata o rovesciamento specialmente a velocità elevate. Potrebbero, inoltre, compromettere la distanza di frenata. Ricordarsi che pigiando troppo l'acceleratore o facendo scivolare il veicolo, possono essere sollevate delle pietruzze che potrebbero muoversi all'indietro verso la traiettoria di un altro guidatore. Non farlo di proposito.

In caso di slittamento o pattinamento, potrebbe essere d'aiuto assecondare il pattinamento sterzando nella stessa direzione fino a quando non si riprende il controllo. Non agire mai sui freni e non bloccare le ruote.

### **Guida nel fango**

Questo veicolo è progettato in modo specifico per la guida sul fango.

Nonostante questo veicolo sia realizzato per terreni accidentati e condizioni estreme, un utilizzo improprio può provocare un'usura prematura e persino il guasto di alcuni componenti del veicolo. Evitare di sterzare bruscamente e/o di sterzare completamente di colpo premendo l'acceleratore.

Il programma di controllo e manutenzione deve essere rispettato rigorosamente.

### **Superamento di ostacoli**

Per il superamento di ostacoli, utilizzare le marce ridotte (L).

Gli ostacoli presenti sul "percorso" devono essere attraversati con cautela. Questi includono sassi, alberi caduti e depressioni. Evitarli quando possibile. Ricordare che alcuni ostacoli sono troppo grandi o pericolosi da attraversare, quindi evitarli. In linea di principio, non tentare di superare un

ostacolo più alto dell'altezza da terra del veicolo. È possibile affrontare senza problemi alcuni sassolini o piccoli alberi caduti: avvicinarsi all'ostacolo a basse velocità e il più possibile ad un angolo giusto. Regolare la velocità senza perdere slancio e non accelerare bruscamente. Il passeggero deve afferrare saldamente entrambe le maniglie e appoggiare i piedi sul poggiatesta. Afferrare saldamente lo sterzo senza stringere i pugni e procedere. Considerare che l'ostacolo potrebbe essere scivoloso o spostarsi durante l'attraversamento.

### **Condizioni di guida su pendii**

Quando si guida su colline o pendii, è fondamentale prepararsi a superfici scivolose o variazioni del terreno e ostacoli, nonché assumere un corretto posizionamento del corpo. Se si effettua la salita o la discesa di un pendio troppo sdruciolevole o che presenta una superficie troppo frangosa, è possibile perdere il controllo. Se si raggiunge la cima di un pendio ad una velocità molto elevata, potrebbe non esserci il tempo di prepararsi per il terreno dall'altro lato. Non parcheggiare in discesa. Mettere sempre la leva del cambio in posizione STAZIONAMENTO in caso di arresto o parcheggio, specialmente su una pendenza, per evitare un ribaltamento. Se è necessario parcheggiare su una pendenza ripida, bloccare le ruote utilizzando sassi o mattoni.

### **Guida in salita**

Per la guida in salita, utilizzare le marce ridotte (L).

Per la sua configurazione, questo veicolo presenta un'eccellente trazione anche in salita, tale da rendere possibile il rovesciamento prima della perdita di trazione. Per esempio, è facile trovarsi in situazioni di terreno dove la cima del pendio si è erosa al punto tale che il picco diventa molto ripido. Questo veicolo non è progettato per

affrontare tale condizione. Scegliere un percorso alternativo.

È utile accertarsi della condizione del terreno sull'altro lato del pendio o della scarpata. È facile che ci sia una discesa ripida che è impossibile superare o scendere.

Se si ritiene che il pendio diventa troppo ripido da salire, azionare i freni per bloccare il veicolo. Mettere la leva del cambio in posizione di retromarcia (R) e scendere dal pendio, rilasciando lentamente i freni per rimanere a basse velocità. Non provare a girare. Non scendere dal pendio quando la marcia del veicolo è in folle. Non eseguire frenate brusche che potrebbero aumentare il rischio di rovesciamento.

### Guida in discesa

per questo veicolo è più facile la salita dei pendii ripidi rispetto alla discesa. È quindi essenziale assicurarsi che esista una strada sicura per scendere prima di salire.

La decelerazione quando si affronta una pendenza scivolosa in discesa potrebbe causare lo scivolamento del veicolo. Mantenere la velocità costante e/o accelerare leggermente per riprendere il controllo. Non schiacciare mai di colpo i freni e non bloccare le ruote.

### Salita laterale

Se possibile, evitare le salite laterali (guidare intorno ad un pendio piuttosto che salire o scendere). Se proprio necessario, farlo con estrema attenzione. La salita laterale sulle pendenze ripide potrebbe provocare un ribaltamento. Inoltre, le superfici sdruciolevoli e instabili potrebbero provocare scivolate laterali incontrollabili. Evitare tutti gli oggetti o le depressioni che aumentano il sollevamento di un lato del veicolo rispetto all'altro, provocando in questo modo un ribaltamento. Se si

percepisce che il veicolo inizia a ribaltarsi o a slittare lateralmente, sterzare in discesa, se possibile.

### AVVERTENZA

**Prestare attenzione durante il caricamento e il trasporto di serbatoi di liquidi. Nelle salite laterali possono compromettere la stabilità del veicolo, trainandolo verso valle e aumentando il rischio di ribaltamento.**

### Scarpate

Questo veicolo non è progettato per affrontare scarpate esterne. In questo caso toccherebbe il fondo e di solito si fermerebbe se le ruote anteriori e posteriori si muovono su scarpate esterne. Se la scarpata è ripida o profonda, il veicolo scenderà in picchiata e si ribalterà.

Evitare di affrontare scarpate esterne. Fare retromarcia e scegliere un percorso alternativo.

### Guida a scopo ricreativo, di gruppo e per lunghe distanze

Questo veicolo è progettato in modo specifico per essere guidato sul fango e la sua altezza da terra è stata aumentata per questo scopo. L'altezza da terra e il tipo di pneumatici possono diminuire drasticamente la manovrabilità, la trazione e la stabilità del veicolo durante la guida in altre condizioni. In questi casi ridurre la velocità.

### AVVISO

**Poiché questo veicolo è progettato appositamente per terreni fangosi, il suo utilizzo ad alte velocità per periodi di tempo prolungati può causare il surriscaldamento degli alberi di trasmissione.**

Rispettare i diritti e le limitazioni degli altri. Evitare zone destinate ad altri tipi di utilizzo fuoristrada. Questo



comprende anche le piste per motoslitte, percorsi equestri, piste sciistiche, percorsi per mountain bike ecc. Non dare mai per scontato che sulle piste non siano presenti altri utenti. Tenere sempre la destra e non procedere a zig-zag da un lato all'altro della pista. Prepararsi a fermarsi o a spostarsi se appare un altro utente di fronte a sé.

Iscriversi ad un club di veicoli side-by-side di zona. Verranno forniti una mappa e una serie di consigli o informazioni relativi ai luoghi percorribili. Qualora nella propria zona non ne esistesse uno, si suggerisce di fondarne uno. La gestione di un gruppo e le attività di club garantiscono piacevoli esperienze e la possibilità di stare in compagnia. Non mettersi alla guida in stato di ebbrezza o sotto l'effetto di farmaci o se ci si sente stanchi o indisposti.

Mantenere sempre la distanza di sicurezza dagli altri utenti. La propria capacità di valutazione della velocità, le condizioni del terreno, quelle meteorologiche, lo stato del veicolo e la "fiducia nella capacità di giudizio" degli altri aiuteranno a fare la scelta migliore relativa alla distanza di sicurezza appropriata. Questo veicolo, come qualsiasi altro veicolo a motore, non è in grado di fermarsi "in un lampo".

Prima di partire, informare qualcuno della propria destinazione e del tempo di ritorno previsto.

Se si prevede un tragitto lungo, equipaggiarsi con strumenti supplementari o con un kit di pronto soccorso. Informarsi su dove è possibile fare rifornimento di benzina. Prepararsi alle possibili condizioni che si potrebbero incontrare. Tenere sempre a disposizione un kit di pronto soccorso.

## Ambiente

Uno dei benefici di questo veicolo è quello di potersi allontanare dal

percorso battuto lontano dai centri abitati. Ciò nonostante, rispettare sempre la natura e il diritto degli altri di poterne godere. Non percorre aree ambientali protette. Non guidare su tronchi d'albero o su arbusti, non tagliare alberi o abbattere staccionate, non far girare a vuoto le ruote né distruggere il terreno di guida. Procedere con cautela.

Questo veicolo può causare incendi se accanto allo scarico o altri punti caldi del motore si accumulano detriti che si incendiano e cadono sull'erba secca. Evitare di guidare in zone umide, attraverso zone paludose o erba alta, dove è possibile che si accumulino detriti. Nel caso si guidi in tali aree, ispezionare e rimuovere tutti i detriti dal motore e dalle zone calde. Fare riferimento a *Manutenzione del veicolo* per ulteriori dettagli.

L'inseguimento di animali selvatici in molte zone è illegale. Gli animali selvatici possono morire per sfinimento dopo essere stati rincorsi da un veicolo a motore. Qualora si incontrassero animali lungo il percorso, fermarsi e osservarli silenziosamente e con cautela. Lo si serberà come uno dei ricordi più belli della propria vita.

Osservare la regola "ciò che si porta dentro, va riportato fuori". Non sparpagliare i rifiuti. Non appiccare fuochi a meno che non se ne abbia il permesso e in tal caso solo lontano da zone aride. I rischi che ne deriverebbero potrebbero provocare lesioni agli altri o a sé stessi, anche in un secondo momento.

Rispettare le superfici agricole. Prima di percorrere un terreno privato chiedere sempre il permesso al proprietario. Rispettare i raccolti, gli animali da fattoria e le linee di delimitazione delle proprietà.

Infine, non inquinare i corsi d'acqua, i laghi o i fiumi e non modificare il motore o il sistema di scarico o rimuovere

uno qualsiasi dei suoi componenti, in quanto tale operazione modifica le emissioni del veicolo.

# SPOSTAMENTO DI CARICHI ED ESECUZIONE DI LAVORI

## Esecuzione di piccoli lavori con il veicolo

Questo veicolo può essere utile per realizzare diversi lavori LEGGERI che comprendono la rimozione di neve o il trasporto di carichi. Presso il proprio concessionario autorizzato Can-Am è disponibile una varietà di accessori. Per evitare possibili lesioni, seguire le istruzioni e le avvertenze che accompagnano l'accessorio. Rispettare sempre i limiti del carico del veicolo. Il sovraccarico del veicolo può sforzare eccessivamente i componenti e provocare il mancato funzionamento. Evitare di abusare eccessivamente delle proprie forze quando si sollevano o si

trascinano carichi pesanti o si spinge manualmente il veicolo.

Considerare sempre che il carico potrebbe scivolare o cadere e provocare un incidente.

## Trasporto carichi

Qualsiasi carico trasportato comprometterà il controllo, la stabilità e la distanza di frenata del veicolo. Non superare mai la capacità di carico del veicolo, compreso il peso del conducente, del passeggero, del carico, degli accessori e del timone del rimorchio. Considerare sempre che il carico potrebbe scivolare o cadere e provocare un incidente.

Limite di carico del veicolo	
286 kg (630 lb)	Include i passeggeri, il carico, gli eventuali accessori e il timone del rimorchio (se presente)

Di seguito è riportato un esempio di distribuzione del carico totale del veicolo:

Esempio di carichi totali adatti del veicolo (Marce ridotte)				
CONDUCENTE E PASSEGGERO	TRASPORTO DI CARICHI	ACCESSORI	TIMONE	CARICO TOTALE DEL VEICOLO
171 kg (377 lb)	31 kg (68 lb)	25 kg (55 lb)	59 kg (130 lb)	286 kg (630 lb)

### NOTA:

Quando il cambio è sulla marcia lunga, il peso combinato sul portapacchi e sul timone del rimorchio non deve superare la capacità del portapacchi, vedere le *Caratteristiche tecniche*.

Per ridurre il rischio di perdere il controllo o il carico trasportato, adottare le raccomandazioni che seguono.

### *Impostazioni del veicolo per il trasporto del carico*

Quando il peso totale supera i 195 kg (430 lb), compreso il peso del conducente, del passeggero, del carico, degli accessori e, dove applicabile, il timone del rimorchio, gonfiare gli pneumatici alla pressione massima. Fare riferimento alle *Caratteristiche tecniche*

**NOTA:**

Durante il trasporto di un passeggero o di carichi pesanti, regolare nuovamente la sospensione in base al peso.

**NOTA:**

Durante il trasporto di carichi pesanti nel portapacchi o il traino di un rimorchio carico, procedere mettendo la leva del cambio in posizione L (marcia corta).

**Caricamento del portapacchi****AVVISO**

**Non superare la capacità massima dei portapacchi.**

Per la capacità del portapacchi, fare riferimento alle *Caratteristiche tecniche*.

Non caricare eccessivamente il vano di carico – un carico elevato può sollevare il centro di gravità del veicolo, riducendone la stabilità. Posizionare il carico sul portapacchi nel modo più distribuito possibile.

Fissare il carico sul portapacchi. Non fissare il carico alla gabbia o ad altre parti del veicolo. In caso di fissaggio non corretto, il carico può scivolare o cadere, colpendo potenzialmente passeggeri o persone o spostarsi durante la guida, compromettendo il controllo del veicolo.

Gli oggetti alti potrebbero alterare la visibilità del conducente e trasformarsi in veri e propri proiettili in caso di incidente. I carichi che sporgono lateralmente possono impigliarsi o rimanere incastrati in cespugli, rami o altri ostacoli. Evitare di coprire o di ostruire le luci dei freni con il carico. Controllare che il carico non sporga dal portapacchi e non ostruisca la visuale o il controllo del veicolo da parte del conducente.

Non sovraccaricare il portapacchi.

**⚠ AVVERTENZA**

**Non trasportare le taniche del carburante o qualunque altro liquido pericoloso sul portapacchi.**

**⚠ AVVERTENZA**

**Non sovraccaricare mai il veicolo o trasportare un carico in modo non corretto. Quando si trasporta un carico o si traina un rimorchio, ridurre la velocità in base alle condizioni del terreno ed evitare pendii e terreni accidentati. Lasciare una maggiore distanza di sicurezza per la frenata. Fissare sempre il carico più in basso possibile, per ridurre il rischio dell'effetto di un centro di gravità più alto. Il mancato rispetto di queste raccomandazioni potrebbe causare alterazioni alla guida del veicolo che potrebbero essere causa di un incidente.**

**Trasportare un carico****AVVISO**

**Per il traino di rimorchi, un gancio posteriore approvato BRP deve essere installato correttamente sul veicolo.**

Non trainare mai un carico fissandolo alla gabbia o a qualsiasi altro accessorio; ciò può causare il ribaltamento del veicolo. Per trainare un carico, usare solo il verricello (se installato) o il gancio del rimorchio (se installato).

In una situazione di emergenza, utilizzare il gancio di recupero per un veicolo bloccato.

In caso di traino di un carico on una catena o un cavo, controllare che non vi siano allentamenti prima di avviare il traino e mantenere la tensione durante l'operazione.

Quando si traina un carico con una catena o con un cavo, assicurarsi di frenare in modo progressivo. L'inerzia del carico potrebbe causare un incidente.

Durante il traino di un carico, rispettare la capacità massima prevista. Consultare *Traino di un rimorchio* qui sotto.

### **⚠ AVVERTENZA**

**Un allentamento della catena o del cavo può causarne la rottura e la retrazione.**

Durante il traino di un altro veicolo, farlo controllare da un'altra persona. I due veicoli devono frenare e sterzare per evitare la perdita di controllo.

Prima di trainare carichi con un verricello, consultare le istruzioni del produttore del verricello'.

Ridurre la velocità durante il traino di un carico e sterzare gradualmente. Evitare pendii e terreni impraticabili. Non provare a guidare su pendii ripidi. Consentire una maggiore distanza per frenare, specialmente su superfici inclinate e quando un passeggero è a bordo. Fare attenzione a non pattinare o slittare.

### **Trazione di un rimorchio**

#### **AVVISO**

**Per il traino di rimorchi, un gancio posteriore approvato BRP deve essere installato correttamente sul veicolo.**

La guida di questo veicolo con un rimorchio aumenta in maniera sostanziale il rischio di capovolgimento, specialmente su superfici inclinate. Se viene utilizzato un rimorchio dietro al veicolo, accertarsi che il gancio di traino sia compatibile con quello del veicolo. Accertarsi che il rimorchio sia orizzontale rispetto al veicolo. (In

alcuni casi è possibile installare una prolunga speciale sul gancio di traino del veicolo). Utilizzare catene o cavi di sicurezza per fissare il rimorchio al veicolo.

Ridurre la velocità durante il traino di un rimorchio e sterzare gradualmente. Evitare pendii e terreni impraticabili. Non provare a guidare su pendii ripidi. Consentire una maggiore distanza per frenare, specialmente su superfici inclinate e quando un passeggero è a bordo. Fare attenzione a non pattinare o slittare.

Caricare un rimorchio in modo inadeguato può causare la perdita di controllo.

Assicurarsi sempre che il carico sia distribuito uniformemente e fissato in modo sicuro sul rimorchio; un rimorchio bilanciato uniformemente è più facile da controllare.

Posizionare sempre la leva del cambio su L (marce ridotte) per trainare un rimorchio – oltre a fornire più coppia, l'uso delle marce ridotte contribuisce a bilanciare il maggiore carico sugli pneumatici posteriori.

Una volta fermi o parcheggiati, bloccare veicolo e le ruote del rimorchio da possibili movimenti.

Prestare attenzione quando si stacca un rimorchio carico, in quanto esso o il suo carico potrebbe capovolgersi.

Durante il trasporto di un rimorchio, rispettare il peso massimo del timone e la capacità di traino indicati sull'etichetta apposta sul gancio di traino.

Accertarsi che vi sia del peso sul timone.

# ETICHETTE IMPORTANTI PRESENTI SUL VEICOLO (CANADA/STATI UNITI)

## Cartellino

### Canada/Stati Uniti

Questo veicolo presenta un cartellino e altre etichette che contengono importanti informazioni di sicurezza.

Chiunque volesse guidare questo veicolo deve leggere e comprendere queste informazioni prima della guida.



## AVVERTENZA

**QUESTO VEICOLO È PROGETTATO PER USO RICREATIVO E PER APPLICAZIONI SECONDARIE DI USO GENERALE NON SONO AMMESSI CONDUCENTI DI ETÀ INFERIORE A 16 ANNI**

**SONO DISPONIBILI CORSI DI FORMAZIONE PER INSEGNARE LA GUIDA DEI ROV. PER INFORMAZIONI RIVOLGERSI AL PROPRIO CONCESSIONARIO. Leggere il Manuale del conducente e le etichette di sicurezza e guardare il video sulla sicurezza. Seguire tutte le istruzioni e le avvertenze.**

**VERIFICARE PRESSO IL CONCESSIONARIO SE ESISTONO LEGGI STATALI O LOCALI RELATIVE ALLA GUIDA DEI ROV.**

L'uso improprio dei veicoli fuoristrada comporta il rischio di lesioni gravi o di morte.

Prepararsi

- Allacciare le cinture di sicurezza e assicurarsi che le protezioni o le portiere siano bloccate correttamente.
- Indossare un casco omologato e attrezzature di protezione.
- Conducente e passeggero devono essere in grado di sedere con la schiena contro il sedile, i piedi poggiati sul pavimento del veicolo o sul poggiatesta e le mani sulle maniglie. Mantenersi completamente all'interno del veicolo.



Guidare responsabilmente

- Evitare perdite di controllo e ribaltamenti.
- Evitare di eseguire manovre brusche, derapare o slittare di lato, fare sbandare le ruote posteriori azionando il freno a mano e non fare mai testa-coda.
- Evitare accelerazioni brusche in curva, anche da fermo.
- Rallentare prima di affrontare una curva.
- Prepararsi ad affrontare pendii, terreni impraticabili, solchi e altre variazioni di trazione e terreno. Evitare superfici asfaltate.
- Evitare saltate laterali (guida lungo superfici inclinate).

I ribaltamenti hanno causato gravi lesioni personali e la morte, anche su aree aperte e in piano.

Assicurarsi che i conducenti prestino attenzione e pianifichino in anticipo

Se si ritiene o si teme che il veicolo possa rovesciarsi o ribaltarsi, ridurre il rischio di lesioni personali:

- Tenersi saldamente al volante o alle maniglie e prepararsi all'urto.
- Non far sporgere alcuna parte del corpo dal veicolo per qualsiasi ragione.
- Esigere un uso corretto del proprio veicolo
- Fate la vostra parte per evitare ferimenti.
- Non consentire guida spericolata o imprudente.
- Assicurarsi che i conducenti abbiano compiuto 16 anni e abbiano una patente di guida valida.
- Non consentire l'uso a conducenti o passeggeri che abbiano assunto alcool o medicinali (sostanze stupefacenti).
- Non permettere l'utilizzo su strade pubbliche (ad esclusione di quelle indicate per l'utilizzo con veicoli fuoristrada), esiste il pericolo di collisione con automobili o mezzi pesanti.
- Non superare la capacità del veicolo: vedere informazioni sul retro di questa scheda



**QUESTO CARTELLINO NON DEVE ESSERE RIMOSSO PRIMA DELLA VENDITA.**

## Tabella di inclinazione Risultato del test

**Bombardier Recreational Products Inc.**

Modello del veicolo: XXXX

# XX.X

Misurazione della stabilità laterale, in gradi, di un veicolo campione in condizioni standard (con un operatore e il carico di un passeggero - 430 libbre) misurato dal costruttore in conformità con la tabella di inclinazione del test di stabilità laterale ai sensi dello standard ANSI/ROHVA per i veicoli fuoristrada ricreativi (Recreational Off-Highways Vehicles, ROHV). La modifica del veicolo, degli accessori e del carico possono influenzare la stabilità laterale.

Sono disponibili corsi di formazione per insegnare la guida dei ROV. Per informazioni rivolgersi al rivenditore e/o consultare il sito rohva.org.

Rivolgersi al proprio rivenditore per scoprire le leggi statali o locali relative alla guida dei ROV.

QUESTO CARTELLINO NON DEVE ESSERE RIMOSSO PRIMA DELLA VENDITA.

DESCRIZIONE DEL MOTORE DEL VEICOLO:

XXXXXX

**CERTIFICATO EPA**

NER (VALORE DI EMISSIONE NORMALIZZATO) = XX  
IN UNA SCALA DA 0 A 10, DOVE 0 È IL PIÙ PULITO



Capacità posti del veicolo:  Occupanti

**⚠ AVVERTENZA.** la guida, la manutenzione e l'assistenza di un veicolo fuoristrada possono esporre a contatto con sostanze chimiche, compresi i fumi di scarico, il monossido di carbonio, gli ftalati e il piombo, che sono stati riconosciuti dallo stato di California come cause di cancro e difetti al feto o altri difetti legati alla riproduzione.

Per ridurre al minimo l'esposizione, evitare di respirare i fumi di scarico, non lasciare il motore in folle se non necessario, eseguire la manutenzione del veicolo in aree ben ventilate e indossare guanti o lavarsi le mani di frequente durante le operazioni di manutenzione.

Per ulteriori informazioni, visitare la pagina  [www.P65Warnings.ca.gov/products/passenger-vehicle](http://www.P65Warnings.ca.gov/products/passenger-vehicle)

704906872

**NOTA:**

In caso di discrepanze tra questa guida e quanto riportato sul veicolo, le etichette di sicurezza sul veicolo avranno la precedenza su quelle contenute in questa guida.

**⚠ AVVERTENZA**

PRENDERE DIMESTICHEZZA CON QUESTO VEICOLO FUORISTRADA (OHV), POTREBBE SUPERARE DI GRAN LUNGA LE PRESTAZIONI DI ALTRI OHV CHE AVETE GUIDATO.

QUESTO È UN VEICOLO FUORISTRADA (OHV) AD ALTE PRESTAZIONI).  
 CONDUCENTI POCO ESPERTI POTREBBERO SOTTOVALUTARE I RISCHI E RIMANERE SPIAZZATI DAL COMPORTAMENTO SPECIFICO DI QUESTO OHV IN QUALUNQUE TERRENO E CONDIZIONE. 

704906872 IT

QUESTA ETICHETTA NON DEVE ESSERE RIMOSSA PRIMA DELLA VENDITA.

**Etichette di sicurezza**

Leggere e comprendere le etichette di sicurezza del veicolo.

Queste etichette sono affisse sul veicolo per la sicurezza del conducente, del passeggero o per le persone che si trovano nelle vicinanze.

Le seguenti etichette sono previste sul veicolo e vanno considerate come parti integranti dello stesso. Se assenti o danneggiate, possono essere sostituite gratuitamente. Consultare un concessionario autorizzato Can-Am.

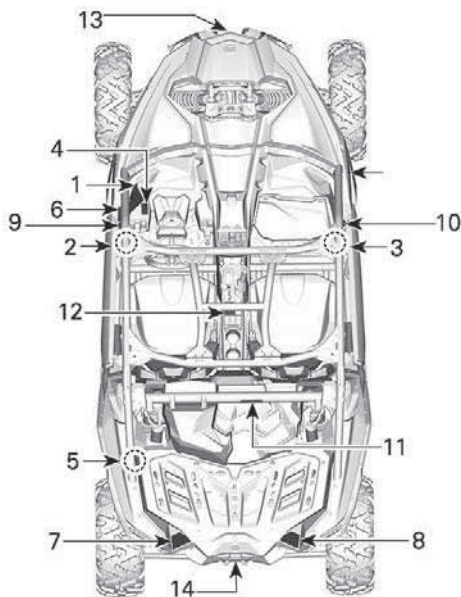

1. Etichetta di sicurezza generale
2. Etichetta di sicurezza conducente
3. Etichetta di sicurezza passeggero
4. Etichetta per veicoli fuoristrada
5. Etichetta pressione degli pneumatici
6. Etichetta veicolo ad alte prestazioni
7. Etichetta capacità di carico veicolo
8. Etichetta di avvertenze carico
9. Non sporgere braccia da veicolo sinistra
10. Non sporgere braccia da veicolo destra
11. Etichetta di avvertenza della gabbia
12. Etichetta di avvertenza leva del cambio
13. Etichetta solo recupero veicolo bloccato
14. Mai agganciare un carico in questo punto
15. Avvertenze verricello - Su verricello



## AVVERTENZA

 L'uso improprio dei veicoli fuoristrada comporta il rischio di lesioni gravi o di morte.

Verificare che i conducenti facciano attenzione e pianifichino in anticipo.

- Se si ritiene o si teme che il veicolo possa rovesciarsi o ribaltarsi, ridurre il rischio di lesioni personali;
  - Tenersi saldamente al volante o alle maniglie e prepararsi all'urto.
  - Non far sporgere alcuna parte del corpo dal veicolo per qualsiasi ragione.
- Prepararsi
- Allacciare le cinture di sicurezza e chiudere le porte.
  - Indossare un casco omologato e attrezzature di protezione.
  - Conducente e passeggero devono essere in grado di sedere con la schiena contro il sedile, i piedi poggiati sul pavimento del veicolo o sui poggiatesta e le mani sulle maniglie. Mantenersi completamente all'interno del veicolo.



Guidare responsabilmente. Evitare perdite di controllo e ribaltamenti:

- Evitare di eseguire manovre brusche, derapare o slittare di lato, fare sbandare le ruote posteriori azionando il freno a mano e non fare mai testa-coda.
- Rallentare prima di affrontare una curva.
- Evitare accelerazioni brusche in curva, anche da fermo.
- Prepararsi ad affrontare pendii, terreni impraticabili, solchi e altre variazioni di trazione e terreno. Evitare superfici asfaltate.
- Evitare salite laterali (guida lungo superfici inclinate).

I ribaltamenti hanno causato gravi lesioni personali e la morte, anche su aree aperte e in piano.



Brevetto: [www.brp.com/en/about-brp/patents.html](http://www.brp.com/en/about-brp/patents.html)

### ETICHETTA DI SICUREZZA GENERALE

## AVVERTENZA

L'uso improprio dei veicoli fuoristrada comporta il rischio di lesioni gravi o di morte



Essere sempre pronti in caso di ribaltamento

- MAI**
- Tenersi alla gabbia durante la guida.
  - Cercare di bloccare un ribaltamento utilizzando braccia o gambe.
- SEMPRE**
- Allacciare le cinture di sicurezza e chiudere le porte.

Leggere e comprendere tutte le etichette di sicurezza, individuare e leggere il Manuale del conducente. Guardare il video sulla sicurezza utilizzando il collegamento al codice QR o visitando il sito Web Can-am.



Esigere un uso corretto del proprio veicolo

Fare la propria parte per evitare lesioni personali:

- Non consentire guida spericolata o imprudente.
- Assicurarsi che i conducenti abbiano compiuto 16 anni e abbiano una patente di guida valida.
- Non permettere l'utilizzo su strade pubbliche (ad esclusione di quelle indicate per l'utilizzo con veicoli fuoristrada), esiste il pericolo di collisione con automobili o mezzi pesanti.
- Non consentire l'uso a conducenti o passeggeri che abbiano assunto alcool o medicinali/sostanze stupefacenti.
- Non superare la capacità di posti a sedere del veicolo: 2 posti.



### ETICHETTA DI SICUREZZA CONDUCENTE

## ⚠ AVVERTENZA

### PASSEGGERO

L'uso improprio dei veicoli fuoristrada comporta il rischio di lesioni gravi o di morte

**Essere sempre pronti in caso di ribaltamento**

**MAI**

- Tenersi alla gabbia durante la guida.
- Cercare di bloccare un ribaltamento utilizzando braccia o gambe.

**SEMPRE**

- Allacciare le cinture di sicurezza e chiudere le porte.







**Prepararsi**

- Allacciare le cinture di sicurezza e chiudere le porte.
- Indossare un casco omologato e attrezzature di protezione.
- Ogni conducente deve potersi sedere con la schiena contro il sedile, i piedi poggiati sul pavimento del veicolo o sul poggiatesta e le mani sulle maniglie. Mantenersi completamente all'interno del veicolo.

Verificare che i conducenti facciano attenzione e pianifichino in anticipo se si ritiene o si teme che il veicolo possa rovesciarsi o ribaltarsi, ridurre il rischio di lesioni personali:

- Tenersi saldamente alle maniglie e prepararsi all'urto.
- Non far sporgere alcuna parte del corpo dal veicolo per qualsiasi ragione.

Qualifiche e responsabilità dei passeggeri

- Non guidare in stato di ebbrezza o sotto l'effetto di farmaci.
- Chiedere al conducente di rallentare o di fermarsi in caso di disagio durante la guida.



81953.IT

### ETICHETTA DI SICUREZZA PASSEGGERO

## ⚠ AVVERTENZA

Una pressione degli pneumatici non corretta o il sovraccarico possono causare perdite di controllo.

Le perdite di controllo possono determinare lesioni gravi o morte.

- Una pressione troppo bassa può determinare la fuoriuscita dello pneumatico dal cerchio.
- Utilizzare la pressione massima se il carico totale supera i 195 kg (430 lb).

PRESSIONE DEGLI PNEUMATICI A FREDDO	DIMENSIONI PNEUMATICI PACCHETTO	30			32	
		DS / XDS / XRC	RS	XMR	XRS	XRC
Minimo	Anteriore:	138 (20)	152 (22)	117 (17)	124 (18)	138 (20)
	Posteriore:	179 (26)	193 (28)	165 (24)	179 (26)	179 (26)
Massimo	Anteriore:	152 (22)	165 (24)	124 (18)	138 (20)	145 (21)
	Posteriore:	234 (34)	262 (38)	214 (31)	221 (32)	221 (32)
CAPACITÀ DI CARICO MASSIMA: kg (lb)		286 (630)				

70969417.IT

### ETICHETTA PRESSIONE DEGLI PNEUMATICI

**⚠ AVVERTENZA**

Questo veicolo è un fuoristrada e non è realizzato per un uso nelle strade pubbliche.

704906373

**⚠ WARNING**

This vehicle is an off road vehicle not intended for use on public roads.

ETICHETTA PER VEICOLI FUORISTRADA

**⚠ AVVERTENZA**

Prendere familiarità con questo veicolo fuoristrada (OHV); potrebbe avere prestazioni molto superiori ad altri OHV utilizzati.

Questo è un veicolo OHV ad alte prestazioni. Conducenti con poca esperienza potrebbero sottovalutare i rischi e potrebbero trovarsi spiazzati dal particolare comportamento di questo OHV in qualunque terreno o condizione.

704906439



ETICHETTA VEICOLO AD ALTE PRESTAZIONI

**! AVVERTENZA**

Il sovraccarico può causare perdita di controllo, determinando lesioni gravi o morte.

**MAI** superare la CAPACITÀ DI CARICO POSTERIORE, uniformemente distribuito (include il peso del timone del rimorchio, se applicabile).

**MAI** superare la CAPACITÀ DI CARICO DEL VEICOLO, compreso il peso dell'operatore, del passeggero, degli accessori e del timone del rimorchio se presente.

**MAI** trasportare passeggeri su questo portapacchi.

Fissare **SEMPRE** il carico.



8976\_IT

CAPACITÀ DI CARICO POSTERIORE:	2 posti.	4 posti.
kg (lb)	90 (200)	68 (150)

**ETICHETTA CAPACITÀ DI CARICO VEICOLO**

**! AVVERTENZA**

**MAI** Mai posizionare contenitori di benzina e di liquidi infiammabili o pericolosi sul portapacchi. Ciò potrebbe provocare esplosioni.

**MAI** attaccarsi all'area di carico per tirare un carico. Questo può far sì che il veicolo si ribalti. Utilizzare solo il gancio del rimorchio o il gancio di recupero per tirare un carico.



8237\_IT

**ETICHETTA DI AVVERTENZA DEL CARICO**

**⚠ AVVERTENZA**

**NON mettere il braccio fuori dal veicolo; sussiste il rischio di LESIONE GRAVE.**



**NON SPORGERE BRACCIA DA VEICOLO SINISTRA**



**NON SPORGERE BRACCIA DA VEICOLO DESTRA**

**⚠ AVVERTENZA**

**MAI attaccarsi alla gabbia per trainare un carico. Questo può causare il rovesciamento del veicolo. Utilizzare solo il gancio di traino o il gancio di recupero per trainare un carico.**



6160A

**ETICHETTA DI AVVERTENZA DELLA GABBIA**



ETICHETTA DI AVVERTENZA LEVA DEL CAMBIO



ETICHETTA SOLO RECUPERO VEICOLO BLOCCATO



MAI AGGANCIARE UN CARICO IN QUESTO PUNTO

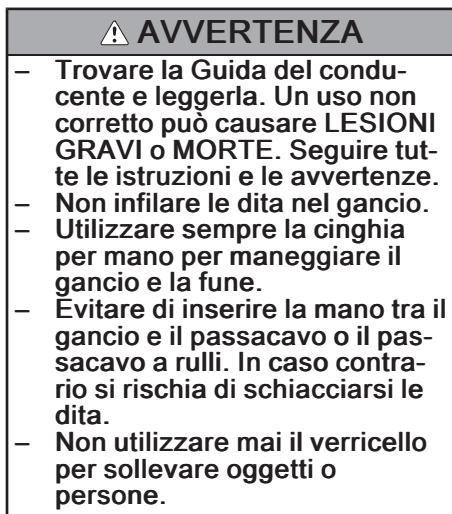

AVVERTENZE VERRICELLO - SU VERRICELLO

## Etichette di conformità

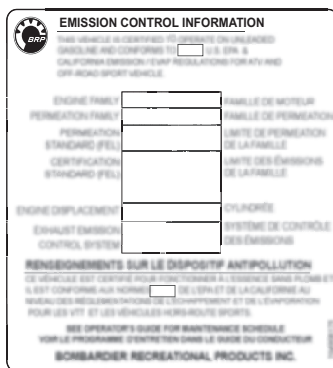

SITUAZIONE TIPICA - DIETRO IL SEDILE DEL PASSEGGERO

**BRP certifica che questo ROV è conforme allo Standard Nazionale Americano per Veicoli Ricreativi Off-Highway, Standard ANSI/ROHVA 1 - 2016.**

**BRP certifies that this ROV complies with the American National Standard for Recreational Off-Highway Vehicles, ANSI / ROHVA 1 - 2016 Standard.**

**Questa struttura protettiva antiribaltamento soddisfa i requisiti di prestazione della norma ISO 3471:2008.**

**This roll over protective structure meets the performance requirements of ISO 3471: 2008.**

704906982\_IT

SUL LATO SX DELLA GABBIA

## Etichette contenenti informazioni tecniche

### MANUTENZIONE DEL FILTRO DELL'ARIA

LA MANUTENZIONE DEVE ESSERE ESEGUITA IN BASE ALLE ISTRUZIONI CONTENUTE NELLA GUIDA DELL'OPERATORE. IN PRESENZA DI POLVERE ECCESSIVA, È NECESSARIO AUMENTARE LA FREQUENZA DI MANUTENZIONE DEL FILTRO DELL'ARIA.

### AIR FILTER MAINTENANCE

MAINTENANCE MUST BE PERFORMED AS SPECIFIED IN THE OPERATOR'S GUIDE. AIR FILTER MAINTENANCE SHOULD INCREASE IN FREQUENCY IN MORE SEVERE (DUSTY) CONDITIONS.

707800373\_IT

SULL'ALLOGGIAMENTO DEL FILTRO ARIA DEL MOTORE

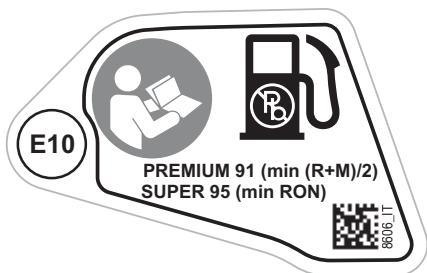

ALL'INTERNO DEL TAPPO DEL SERBATOIO DEL CARBURANTE



SUL TAPPO DEL FLACONE DEL REFRIGERANTE

---

# ETICHETTE IMPORTANTI PRESENTI SUL VEICOLO (TUTTI I PAESI ECCEZZO CANADA/ STATI UNITI)

Tutti i paesi eccetto Canada/Stati Uniti

## Etichette di sicurezza del veicolo

Leggere e comprendere le etichette di sicurezza del veicolo. Queste etichette sono affisse sul veicolo per la sicurezza del conducente o delle persone che si trovano nelle vicinanze.

Queste etichette sono affisse sul veicolo per la sicurezza del conducente o delle persone che si trovano nelle vicinanze.

Queste etichette di sicurezza affisse sul veicolo devono essere considerate come parti fisse del veicolo stesso. Se assenti o danneggiate, possono essere sostituite gratuitamente. Consultare un concessionario autorizzato Can-Am.

### NOTA:

In caso di discrepanze tra questa guida e quanto riportato sul veicolo, le etichette di sicurezza sul veicolo avranno la precedenza su quelle contenute in questa guida.



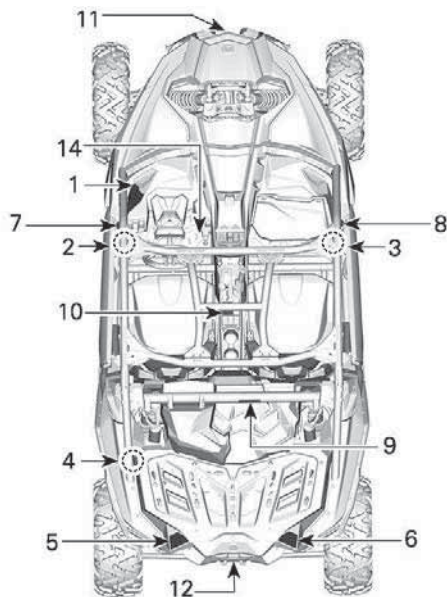

#### **ESEMPIO TIPO**

1. Etichetta di sicurezza generale
2. Etichetta di sicurezza conducente
3. Etichetta di sicurezza passeggero
4. Etichetta pressione degli pneumatici
5. Etichetta di avvertenze carico
6. Etichetta capacità di carico veicolo
7. Non sporgere braccia da veicolo sinistra
8. Non sporgere braccia da veicolo destra
9. Etichetta di avvertenza della gabbia
10. Etichetta di avvertenza leva del cambio
11. Mai agganciare un carico in questo punto
12. Etichetta solo recupero veicolo bloccato
13. Avvertenze verricello - Su verricello
14. Etichetta di avvertenza solo unione euroasiatica

## Etichetta di sicurezza generale

### ⚠ AVVERTENZA

- Leggere e comprendere tutte le etichette di sicurezza, individuare e leggere la Guida del conducente. Guardare il video sulla sicurezza utilizzando il link del codice QR o visitare il sito web di Can-Am prima del funzionamento.
- Evitare perdite di controllo e ribaltamenti: Evitare di eseguire manovre brusche, derapare o slittare di lato, fare sbandare le ruote posteriori azionando il freno a mano e non fare mai testa-coda. Evitare accelerazioni brusche in curva, anche da fermo. Rallentare prima di affrontare una curva. Prestare attenzione a colline, terreni difficili, cambiamenti nella trazione e nel terreno. Evitare superfici asfaltate. Evitare salite laterali (guida lungo superfici inclinate).
- I ribaltamenti hanno causato gravi lesioni personali e la morte, anche su aree aperte e in piano
- Non permettere l'utilizzo su strade pubbliche (ad esclusione di quelle indicate per l'utilizzo con veicoli fuoristrada), esiste il pericolo di collisione con automobili o mezzi pesanti.
- Non superare la capacità di posti a sedere del veicolo: 2 posti.
- Assicurarsi che i conducenti abbiano compiuto 16 anni e abbiano una patente di guida valida.

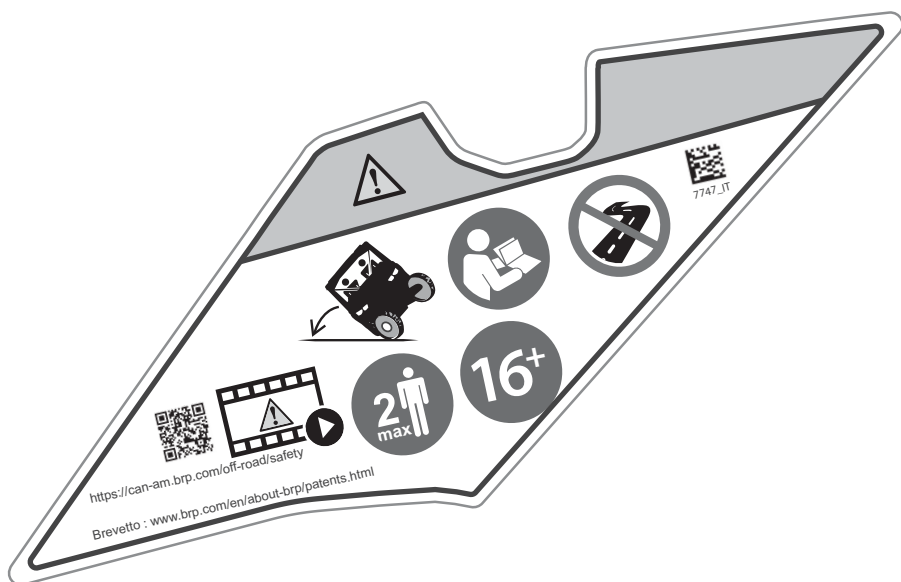

ETICHETTA DI SICUREZZA GENERALE

**Etichette di sicurezza conducente e passeggero**

**⚠ AVVERTENZA**

- Indossare sempre un casco omologato e attrezzature di protezione.
- Indossare sempre una protezione per le orecchie.
- Allacciare cinture di sicurezza e portaoggetti.
- Non guidare in stato di ebbrezza o sotto l'effetto di farmaci.
- Se si ritiene o si teme che il veicolo possa rovesciarsi o ribaltarsi, ridurre il rischio di lesioni personali: Tenersi saldamente al volante o alle maniglie e prepararsi all'urto. Non far sporgere alcuna parte del corpo dal veicolo per qualsiasi ragione.
- Mantenersi sempre completamente all'interno del veicolo.
- Non tenersi alla gabbia durante la guida.
- Conducente e passeggero devono essere in grado di sedere con la schiena contro il sedile, i piedi poggiati sul pavimento del veicolo o sul poggiatesta e le mani sulle maniglie.



ETICHETTA DI SICUREZZA CONDUCENTE







ETICHETTA DI SICUREZZA PASSEGGERO

## Etichetta pressione degli pneumatici

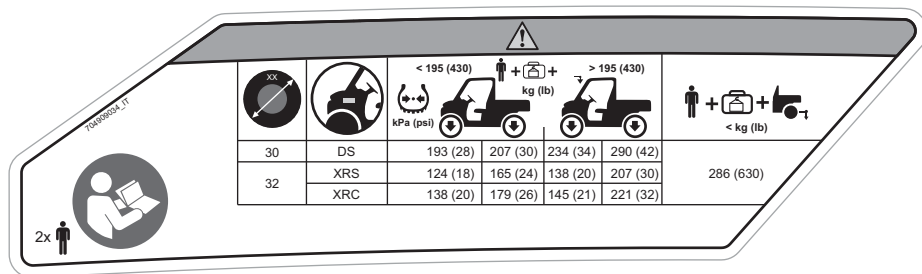
### ⚠ AVVERTENZA

- Trovare la Guida del conducente e leggerla. Una pressione dei pneumatici non corretta o il sovraccarico del veicolo può causare una perdita di controllo, con conseguenti LESIONI GRAVI o MORTE.
- Mantenere SEMPRE una pressione dei pneumatici adeguata come indicato. Utilizzare la pressione massima se il carico totale supera i 195 kg (430 lb).

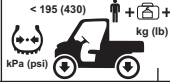

			 < 195 (430) kg (lb)		 > 195 (430) kg (lb)		 < kg (lb)
30	DS		193 (28)	207 (30)	234 (34)	290 (42)	
32	XRS		124 (18)	165 (24)	138 (20)	207 (30)	286 (630)
	XRC		138 (20)	179 (26)	145 (21)	221 (32)	

## ETICHETTA PRESSIONE DEGLI PNEUMATICI

Mai agganciare un carico in questo punto

### AVVISO

Mai agganciare un carico in questo punto.



MAI AGGANCIARE UN CARICO IN QUESTO PUNTO

Etichetta solo recupero veicolo bloccato

### AVVISO

Utilizzare esclusivamente per liberare un veicolo bloccato. Non utilizzare mai per agganciare un carico in questo punto. È necessario installare il gancio di traino. Consultare la Guida del conducente.

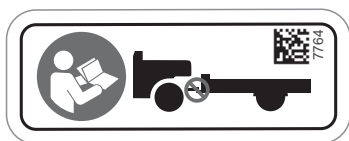

ETICHETTA SOLO RECUPERO VEICOLO BLOCCATO

## Etichetta di avvertenze carico

### ⚠ AVVERTENZA

- Trovare la Guida del conducente e leggerla.
- **NON** trasportare MAI un passeggero nel baule.
- **MAI** posizionare contenitori di benzina e di liquidi infiammabili o pericolosi sul portapacchi. Ciò potrebbe provocare esplosioni.
- Ridurre la velocità quando si trasporta un carico.
- **MAI** fissare all'area di carico per trainarlo.



ETICHETTA DI AVVERTENZE CARICO

## Etichetta di avvertenza solo unione euroasiatica



ETICHETTA DI AVVERTENZA SOLO UNIONE EUROASIATICA

## Etichetta capacità di carico veicolo

### ⚠ AVVERTENZA

- Trovare la Guida del conducente e leggerla. Una pressione dei pneumatici non corretta o il sovraccarico del veicolo può causare una perdita di controllo, con conseguenti LESIONI GRAVI o MORTE.
- MAI superare la capacità di carico del veicolo, compreso il peso dell'operatore, del passeggero, del carico, degli accessori e del timone del rimorchio se presente.

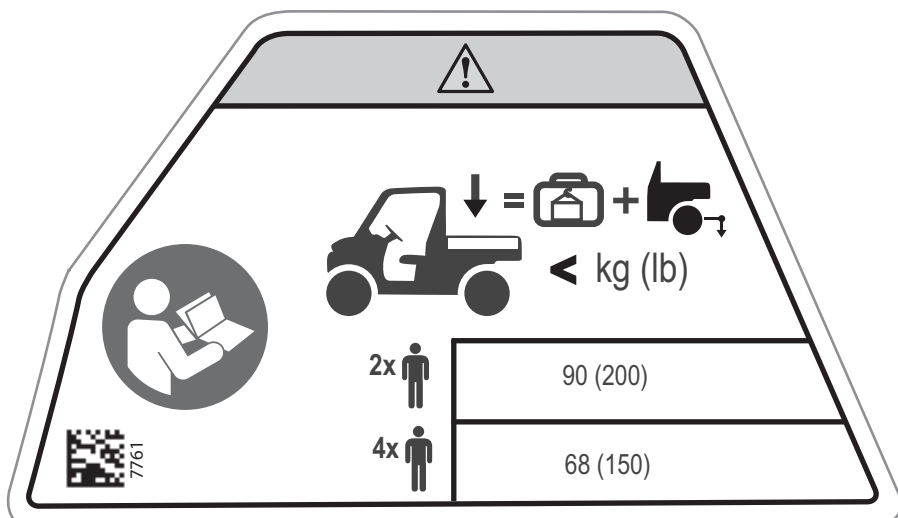

ETICHETTA CAPACITÀ DI CARICO VEICOLO

## Etichette Non sporgere braccia da veicolo destra e sinistra

### ⚠ AVVERTENZA

**NON mettere il braccio fuori dal veicolo; sussiste il rischio di LESIONE GRAVE.**



**ETICHETTA NON SPORGERE BRACCIA DA VEICOLO SINISTRA**



**ETICHETTA NON SPORGERE BRACCIA DA VEICOLO DESTRA**

## Etichetta di avvertenza della gabbia

### ⚠ AVVERTENZA

**MAI fissare un carico alla gabbia per trainarlo. Questo può causare il rovesciamento del veicolo. Utilizzare solo il gancio di traino o il gancio di recupero per trainare un carico.**

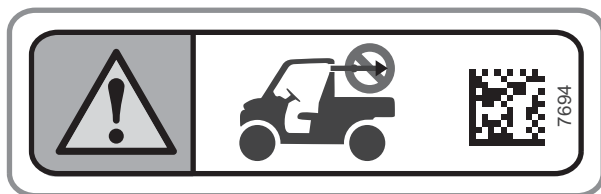

**ETICHETTA DI AVVERTENZA DELLA GABBIA**

## Etichetta di avvertenza leva del cambio

### ⚠ AVVERTENZA

- Arrestare il veicolo e azionare il freno prima di utilizzare la leva del cambio e l'interruttore 2WD/4WD.
- Prima di uscire dal veicolo, mettere la leva del cambio in posizione STAZIONAMENTO (P). In caso contrario, il veicolo potrebbe spostarsi.

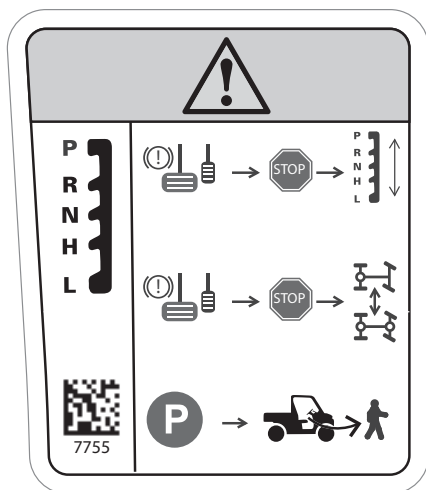

ETICHETTA DI AVVERTENZA LEVA DEL CAMBIO

## Avvertenze verricello - Su verricello

### ⚠ AVVERTENZA

- Trovare la Guida del conducente e leggerla. Un uso non corretto può causare LESIONI GRAVI o MORTE. Seguire tutte le istruzioni e le avvertenze.
- Non infilare le dita nel gancio.
- Utilizzare sempre la cinghia per mano per maneggiare il gancio e la fune.
- Evitare di inserire la mano tra il gancio e il passacavo o il passacavo a rulli. In caso contrario si rischia di schiacciarsi le dita.
- Non utilizzare mai il verricello per sollevare oggetti o persone.



AVVERTENZE VERRICELLO - SU VERRICELLO



## Etichette contenenti informazioni tecniche



SITUATA VICINO AL TAPPO DEL SERBATOIO

### AVVISO

Consultare la Guida del conducente per la pianificazione della manutenzione del filtro dell'aria e per istruzioni.



### AVVISO

Utilizzare esclusivamente carburante senza piombo. Numero di ottani raccomandato: PREMIUM 91 (min (R+M)/2) o SUPER 95 (min RON). Consultare la Guida del conducente.

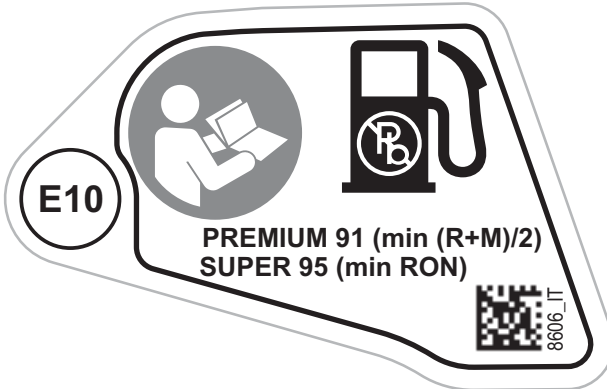

ALL'INTERNO DEL TAPPO DEL SERBATOIO DEL CARBURANTE

## SEGNALAZIONE DI DIFETTI DI SICUREZZA

In Canada, nel caso in cui si sospetti che il veicolo presenti un difetto che potrebbe causare un incidente o lesioni o morte, contattare immediatamente Transport Canada oltre a Bombardier Recreational Products Inc.

Se Transport Canada riceve una segnalazione del genere, potrebbe aprire un'indagine e, qualora rilevasse la presenza di un difetto di protezione in un gruppo di veicoli, potrebbe avviare una campagna di ritiro e di riparazione dei veicoli. Transport Canada non può tuttavia intervenire in alcun modo nei problemi personali tra l'acquirente, il concessionario o Bombardier Recreational Products Inc.

### Per contattare Transport Canada:



819-994-3328 (area Gatineau-Ottawa o all'estero)  
Numero gratuito: 1 800-333-0510 (in Canada)



Transport Canada - ASFAD  
330 Sparks Street  
Ottawa, ON  
K1A 0N5



<https://www.tc.gc.ca/recalls>

# **INFORMAZIONI SUL VEICOLO**

# COMANDI PRINCIPALI

È importante conoscere la posizione e il funzionamento di tutti i comandi e acquisire familiarità ed esercitarsi nell'utilizzo coordinato degli stessi.

## NOTA:

Alcune etichette di sicurezza del veicolo non sono riportate nelle illustrazioni. Per le informazioni sulle etichette di sicurezza, fare riferimento a *Etichette importanti presenti sul prodotto*.

## Sterzo

Lo sterzo è collocato davanti al sedile di guida.

Lo sterzo consente di far girare il veicolo a sinistra o a destra.

Girare lo sterzo nella direzione in cui si desidera procedere.



1. Sterzo

Afferrare lo sterzo con entrambe le mani, senza stringere i pollici.

## ATTENZIONE

**In condizioni di percorso accidentato oppure di attraversamento di un ostacolo, lo sterzo potrebbe improvvisamente tirare da un lato, provocando lesioni alle mani o ai polsi in caso di posizionamento errato dei pollici.**

## Modelli con DPS

Il DPS (servosterzo dinamico) riduce lo sforzo necessario a girare il volante.

## Pedale dell'acceleratore

Il pedale dell'acceleratore è posizionato a destra del pedale del freno.

Il pedale dell'acceleratore controlla la velocità del motore.

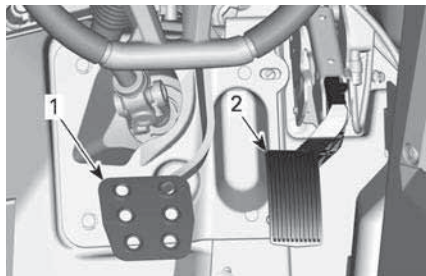

### ESEMPIO TIPO

1. Pedale del freno
2. Pedale dell'acceleratore

Per accelerare o mantenere una velocità costante, premere il pedale dell'acceleratore con il piede destro.

Per ridurre la velocità del veicolo, rilasciare il pedale dell'acceleratore.

Il pedale dell'acceleratore è caricato a molla e dovrebbe ritornare in posizione di riposo (al minimo) in caso di mancato azionamento.

## NOTA:

Il pedale dell'acceleratore non dovrebbe mai essere smontato.

## Pedale del freno

Il pedale del freno è posizionato a sinistra del pedale dell'acceleratore.

La funzione del pedale del freno consiste nel rallentamento o nell'arresto del veicolo.

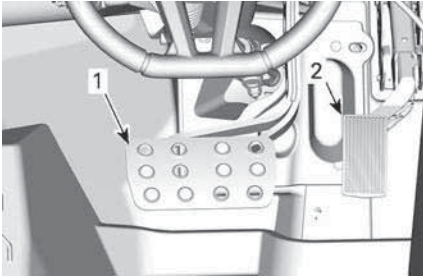
**MODELLI X RC**

1. Pedale del freno
2. Pedale dell'acceleratore

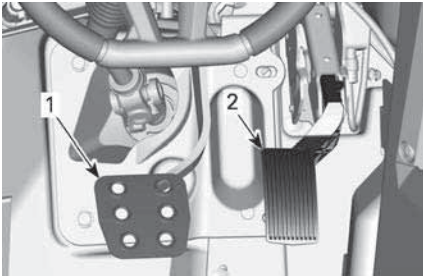
**TUTTI GLI ALTRI MODELLI**

1. Pedale del freno
2. Pedale dell'acceleratore

Per ridurre la velocità del veicolo o per arrestarlo, premere il pedale del freno con il piede destro.

Il pedale del freno è caricato a molla e dovrebbe ritornare in posizione di riposo in caso di mancato azionamento.

**Leva del cambio**

La leva del cambio è collocata sulla consolle inferiore, tra i sedili.

La leva del cambio è utilizzata per cambiare la posizione della scatola del cambio.

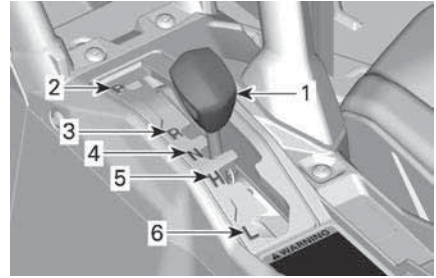

1. Leva del cambio
2. Stazionamento
3. Retromarcia
4. Folle
5. Marce lunghe (avanti)
6. Marce ridotte (avanti)

Il veicolo deve essere arrestato ed è necessario frenare prima di selezionare una marcia.

**⚠ AVVERTENZA**

**Questa scatola del cambio non è progettata per cambiare mentre il veicolo è in movimento.**

**Stazionamento**

La posizione di stazionamento blocca la scatola del cambio per evitare che il veicolo si muova.

**⚠ AVVERTENZA**

**Usare sempre la posizione di STAZIONAMENTO (P) quando il veicolo non è in uso. Il veicolo può spostarsi se la leva del cambio non è collocata su P (STAZIONAMENTO).**

**Retromarcia**

La posizione di retromarcia consente al veicolo di muoversi all'indietro.

In base alla configurazione specifica del veicolo, il veicolo può essere dotato di un allarme di back-up. Si attiva automaticamente quando viene selezionata la retromarcia.

**NOTA:**

Durante la guida in retromarcia, i giri/min del motore sono limitati e limitano a loro volta la velocità del veicolo.

**⚠ AVVERTENZA**

**Quando si guida in discesa in retromarcia, la forza di gravità può aumentare la velocità del veicolo oltre la velocità di retromarcia sicura.**

***Folle***

La posizione di folle disinserisce la scatola del cambio.

***Marce lunghe (avanti)***

Questa posizione seleziona il range velocità elevate della scatola del cambio. È il range di velocità normale per la guida. Permette al veicolo di raggiungere la massima velocità.

***Marce ridotte (avanti)***

Questa posizione seleziona il range velocità ridotta della scatola del cambio. Permette al veicolo di muoversi più lentamente con la massima coppia trasmessa alle ruote.

**AVVISO**

**Utilizzare il range velocità ridotta per trainare un rimorchio, trasportare carichi pesanti, passare sopra ostacoli o durante la guida in salita e in discesa.**

## COMANDI SECONDARI

### NOTA:

Alcune etichette di sicurezza del veicolo non sono riportate nelle illustrazioni. Per le informazioni sulle etichette di sicurezza, fare riferimento a *Etichette importanti presenti sul prodotto*.

### Chiave RF D.E.S.S e sede RF D.E.S.S. Post (Invia)

#### *Chiave D.E.S.S. Post (Invia)*

La sede D.E.S.S. è collocata sulla consolle superiore.

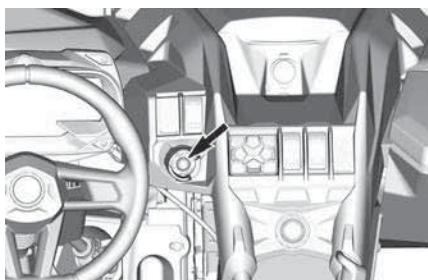

#### *Chiave D.E.S.S. D.E.S.S. programmabile*

Per tutte le informazioni sull'opzione D.E.S.S. consultare un concessionario Can-Am autorizzato.

### Sistema di sicurezza digitale codificato (D.E.S.S.)

Questo veicolo è dotato di 1 chiave D.E.S.S.

La chiave di accensione contiene un circuito elettronico previsto per la trasmissione di un numero di serie elettronico univoco.

Il sistema D.E.S.S. legge il codice della chiave e consente al motore di avviarsi per le chiavi che riconosce.

Questo veicolo può essere azionato utilizzando tipi diversi di programmazione delle chiavi:

- Prestazioni
- Normale

- Lavoro (se presente)

Rivolgersi al concessionario per informazioni complete.

### NOTA:

Le chiavi supplementari sono disponibili presso il concessionario come accessorio.

### ⚠ AVVERTENZA

Utilizzando la chiave normale o per prestazioni elevate, è possibile che si verifichino ribaltamenti, rovesciamenti, collisioni e perdite di controllo che possono provocare lesioni gravi o morte. L'utilizzo della chiave normale non è da intendere come sostituto di un conducente preparato, qualificato e che adotta uno stile di guida prudente.

### Chiave prestaz. elevate

La chiave per prestazioni elevate consente all'utente di poter sfruttare la coppia massima del motore nonché di raggiungere la velocità massima del veicolo.

Questa chiave può rivelarsi utile per i conducenti che preferiscono una risposta più decisa dell'acceleratore e per ambienti in cui è appropriato ricorrere a velocità più elevate e ad accelerazioni più alte. Ad esempio, su piste aperte e diritte, i conducenti potrebbero preferire la chiave per prestazioni elevate.

### Chiave normale

La chiave normale limita la velocità del veicolo a 70 km/h (43 MPH) e a una riduzione della coppia del 50%.

### ⚠ AVVERTENZA

Su pendii ripidi, il sistema di limitazione della velocità del motore potrebbe non essere in grado di impedire l'accelerazione del veicolo oltre questa velocità.

Questa chiave può rivelarsi utile per i conducenti che preferiscono un'accelerazione più graduale o per la guida in ambienti in cui si sconsigliano velocità massime e accelerazioni elevate. Ad esempio, su piste strette e tortuose, i conducenti potrebbero preferire una chiave normale.

### Chiave di lavoro (se applicabile)

La chiave di lavoro consente l'utilizzo del 100% della coppia massima del motore ma limita la velocità del veicolo a 40 km/h (25 MPH).

### Cordoncino di sicurezza galleggiante per Flessibilità

Il sistema D.E.S.S. del veicolo può essere programmato da un concessionario Can-Am Off-Road autorizzato in modo da accettare fino a 8 chiavi differenti.

Se si possiedono diversi veicoli dotati di sistema D.E.S.S., è possibile programmare ciascuno di essi presso il concessionario autorizzato Can-Am Off-Road in modo che vengano accettate le chiavi D. E. S. S. degli altri veicoli.

### Pulsante di avvio/arresto motore

Il pulsante di Start/Stop (avvio/arresto) del motore è collocato sulla consolle superiore. Il motore si accende premendo e tenendo premuto questo pulsante. Se il motore è in funzione, quando premuto, lo arresta.

#### NOTA:

La chiave RF D.E.S.S. deve essere inserita nella sede RF D.E.S.S. per consentire l'avvio del motore.

Per attivare l'impianto elettrico senza avviare il motore, fare riferimento alla sezione *Attivazione dell'impianto elettrico*

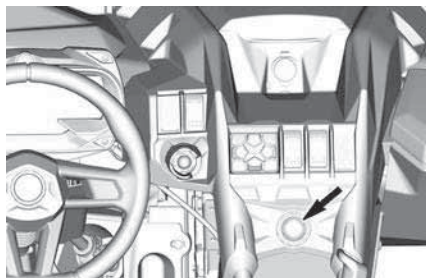

### Commutatore fari

Il commutatore fari si trova sul lato SX del cruscotto.

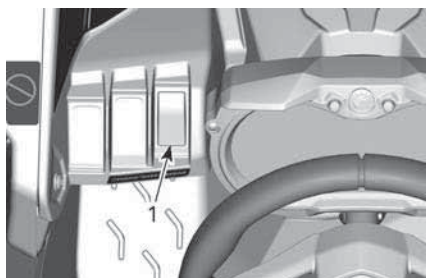

#### ESEMPIO TIPO

1. *Commutatore fari*

Questo interruttore è utilizzato per selezionare la posizione abbagliante o anabbagliante dei fari.

### Modelli Turbo RR

Tenere premuto il pulsante inferiore per spegnere i fari. È sufficiente premere lo stesso pulsante per riaccendere i fari.

### Interruttore 2WD/4WD/ Blocco differenziale anteriore (se in dotazione)

L'interruttore 2WD/4WD/Blocco differenziale anteriore è collocato sulla consolle superiore.



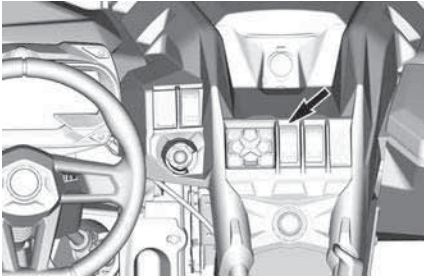

Questo selettore seleziona 2 ruote motrici o 4 ruote motrici quando il veicolo è fermo e il motore è acceso.

Il blocco differenziale anteriore può essere attivato mentre il veicolo è in movimento, poiché non è necessario arrestare il veicolo per innestarlo. Per disattivarlo, premere nuovamente l'interruttore. Quando il veicolo è spento, viene disattivato anche il blocco differenziale anteriore.

### AVVISO

**Non passare mai dal 4X4 con differenziale anteriore bloccato al 2X4. Sbloccare sempre il differenziale anteriore prima di attivare la modalità 2X4.**

### AVVISO

**Arrestare il veicolo prima di attivare o disattivare l'indicatore 2WD/4WD. Un danno meccanico potrebbe verificarsi se l'interruttore venisse inserito o disinserito durante la marcia.**

Per bloccare completamente il differenziale anteriore, spingere l'interruttore verso l'alto. Questa è una posizione momentanea. Quando il differenziale anteriore è bloccato, la spia dell'interruttore di accende e il messaggio "DIFF LOCK" viene visualizzato nel quadro strumenti per 2 secondi. La spia si spegne quando il differenziale è sbloccato e sul quadro

strumenti viene visualizzato il messaggio "SMART-LOK", a indicare che si è tornati alla modalità automatica.

Quando il differenziale anteriore è bloccato, lo sforzo per girare il volante potrebbe essere superiore e la risposta più lenta.

### ⚠ AVVERTENZA

**I cambi di direzione improvvisi possono provocare la perdita di controllo e possibili lesioni. Non inserire mai il blocco differenziale anteriore prima o durante la percorrenza di una curva.**

La modalità 4WD viene attivata portando l'interruttore in posizione intermedia.

La modalità 2WD viene attivata premendo l'interruttore verso il basso. Il veicolo è quindi solo a trazione posteriore.

### Interruttore modalità di marcia

L'interruttore modalità di marcia è situato sulla consolle.

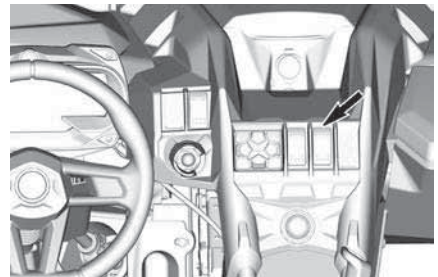

Questo interruttore viene utilizzato per scegliere tra la modalità TRAIL e la modalità MUD.

### I SENTIERI

Questa modalità deve essere utilizzata con tutte le modalità di guida normali.

Il differenziale anteriore sincronizzerà automaticamente le ruote anteriori secondo necessità.

## IL FANGO

Utilizzare la modalità MUD (fango) su percorsi fangosi per ottimizzare la trazione.

Il differenziale anteriore si bloccherà automaticamente quando la coppia motore supera una soglia prestabilita e/o si verifica lo slittamento di 3 ruote. Dopo tre tentativi consecutivi di bloccaggio, si avrà il bloccaggio completo fino al rilascio dell'acceleratore.

Quando viene utilizzata questa modalità, è necessario adeguare il proprio stile di guida in quanto la trazione anteriore tirerà maggiormente il veicolo.

### ⚠ AVVERTENZA

**L'opzione di blocco completo del differenziale anteriore riduce la manovrabilità del veicolo in determinate condizioni.**

## Tastierino

Il tastierino è collocato sulla consolle superiore.

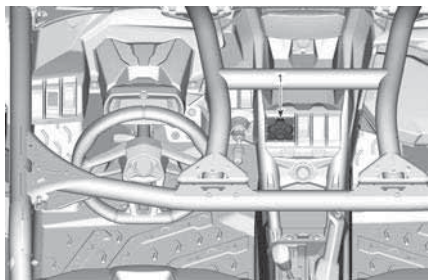

1. Tastierino

Il tastierino viene utilizzato per navigare tra i vari menu e opzioni. Fare riferimento a *Display digitale 7.6"*.

## Interruttore di controllo manuale

L'interruttore di esclusione è collocato sulla consolle inferiore.

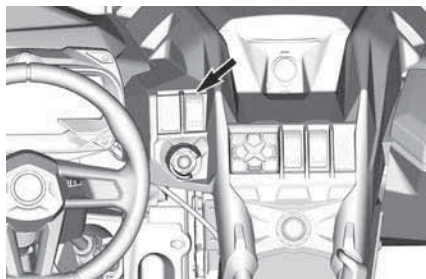

Il pulsante di esclusione viene utilizzato per:

- escludere il limitatore di regime motore in retromarcia consentendo l'erogazione della coppia motore massima. Fare riferimento a *Attivazione della modalità Esclusione*.
- Disattiva temporaneamente la protezione elettronica cinghia di trasmissione (se disponibile e attivata nel modello in questione).
- Cancellare il messaggio RICHIESTA MANUTENZIONE, fare riferimento a *Display digitale 4.5"* o a *Display digitale 7.6" (tastierino)*.
- Consente la guida del veicolo in caso di guasto del pedale dell'acceleratore. Fare riferimento a *Attivazione della modalità di emergenza manuale*.

### **Attivazione della modalità di esclusione**

Premere senza rilasciare il pulsante di esclusione per entrare in modalità bypass.

**⚠ AVVERTENZA**

Utilizzare la modalità "Override" (Annullamento) solo se il veicolo è bloccato nel fango o in altri terreni morbidi e la "marcia ridotta" non è sufficiente. Assicurarsi che l'area sia sicura prima di utilizzare la modalità "Override" (Annullamento). Non utilizzare la modalità "Override" (Annullamento) quando si guida normalmente in retromarcia, perché la velocità potrebbe essere eccessiva.

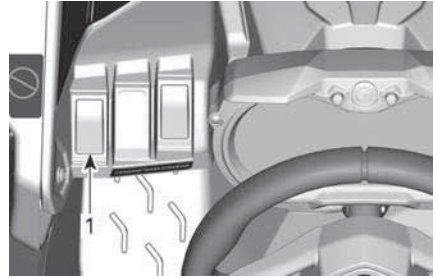

1. Interruttore verricello

Per operare il verricello in modo corretto, vedere la *Guida* fornita con il veicolo.

Rilasciare il pulsante di esclusione per uscire dalla modalità bypass.

### **Attivazione della modalità di emergenza manuale**

Se uno o entrambi i sensori di posizione del pedale è o sono difettosi, il pedale dell'acceleratore non risponde.

A seconda del tipo di avaria, premendo senza rilasciare il pulsante di esclusione, si ripristina temporaneamente la risposta del pedale O si aumenta temporaneamente il regime del motore per poter guidare il veicolo.

Rilasciando il pulsante di esclusione si rilascia l'acceleratore e il motore torna al regime minimo.

### **Interruttore verricello (se previsto)**

Il verricello può essere controllato dall'interno o dall'esterno del veicolo con un comando che si trova nella consolle superiore.

# DISPLAY DIGITALE 7.6" (TASTIERINO)

## Funzioni base

### Descrizione dell'indicatore multifunzione

#### **⚠ AVVERTENZA**

Non regolare il display durante la guida, si potrebbe perdere il controllo.

## Visualizzazione generale

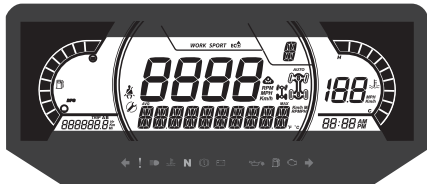

## Display inferiore



Può visualizzare quanto segue:

- RPM
- Statistiche di velocità
- Temperatura del motore
- Tensione batteria
- Impostazioni
- Messaggi
- Modalità DPS attiva (solo modelli Maverick)
- Temperatura cinghia CVT (sui modelli applicabili)

Il display della velocità mostra la velocità massima e media. Tenere premuto il pulsante MENU o OK per 1 secondo per ripristinare.

## Display laterale sinistro

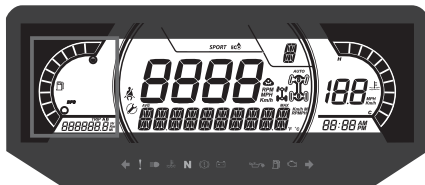

Il display laterale sinistro comprende:

- Indicatore livello carburante
- Contachilometri parziale (A - B)
- Odometro
- Contatore del veicolo
- Indicatore DPS

## Display laterale destro



Il display laterale destro comprende:

- Temperatura del motore
- Orologio
- Indicatore di velocità

L'indicatore di velocità in questo display si attiva quando il display centrale mostra informazioni diverse dalla velocità. In caso contrario è vuoto.

## Display centrale



Può visualizzare quanto segue:

- giri/min
- Velocità del veicolo

## Display della posizione della trasmissione

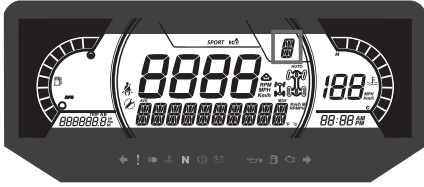

Questo display mostra la posizione delle marce:

- P (Stazionamento)
- R (Retromarcia)
- N (Folle)
- H (Marce lunghe)
- L (Marce ridotte)
- - (Marcia non valida)

## Icona delle sospensioni Smart-Shox (se in dotazione)



Questa icona appare e lampeggia quando si accede alla selezione della modalità sospensioni o quando si verifica un guasto alle sospensioni.

Per la procedura di regolazione, fare riferimento alla sezione *Messa a punto della guida*.

## Display MODALITÀ

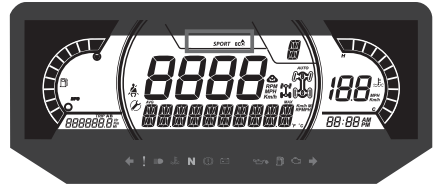

Il display MODALITÀ indica la modalità operativa selezionata:

- SPORT
- ECO

La modalità Sport garantisce una risposta più decisa dell'acceleratore.

### NOTA:

È possibile attivare la modalità Sport con tutti i tipi di chiave e garantire prestazioni massime con la chiave in uso.

L'impostazione ECO (modalità di risparmio del carburante) riduce il consumo di carburante, limitando la risposta e l'apertura massima dell'acceleratore, in modo da consentire di viaggiare mantenendo un'impostazione ottimale della velocità.

### NOTA:

Utilizzare la modalità ECO su percorsi accidentati per garantire condizioni di guida più agevoli.

Per cambiare tra modalità, premere il pulsante DRIVE MODE (modalità di guida) sul tastierino per selezionare tra le modalità disponibili.

All'attivazione e disattivazione, sul display inferiore viene visualizzato un messaggio della modalità selezionata come segue:

Modalità di guida	Messaggio all'attivazione
Sport	MODALITÀ SPORT
ECO	MODALITÀ ECO

## Display centrale destro



Il display centrale destro indica la modalità operativa selezionata:

- 2X4
- 4X4
- Active tracks

Icona	Nazione
	Per i Paesi della Comunità Europea
	Per tutti gli altri paesi

## Display centrale sinistro

Il display centrale laterale sinistro comprende:

- Promemoria cintura di sicurezza
- Richiesta manutenzione



## Spie

### Spie di segnalazione e guasto





### Spie di segnalazione e guasto

	ROSSO - La temperatura del motore è troppo alta.
	ROSSO - Batteria scarica. (Normalmente ON con chiave su ON quando il motore è spento)
	ROSSO - Pressione olio bassa
	ARANCIONE - Livello carburante basso
	ARANCIONE - Controllare il motore
	ARANCIONE - Guasto al veicolo
	ROSSO - (Lampeggiante) Il pedale dell'acceleratore e il freno vengono attivati in contemporanea per un certo periodo di tempo (è attiva la limitazione di coppia)
	Blu - Abbaglianti
	Verde - Folle

### Icone e indicatori

Icone e indicatori	
<i>SPORT</i>	Indica che la modalità SPORT è selezionata.
	Indica che la modalità ECO è selezionata.
	Quando è acceso, la cintura di sicurezza non è

Icone e indicatori	
	allacciata con il veicolo fermo. Lampeggia quando il veicolo è in movimento.
	Quando è acceso, indica che è necessario un intervento di manutenzione. Rivolgersi al concessionario Can-Am autorizzato o al proprio meccanico di fiducia per la manutenzione.
	Kit di cingoli attivo (se in dotazione)

**TASTIERINO A 5 PULSANTI**

1. Pulsante DRIVE MODE
2. Pulsante MENU
3. Pulsante OK
4. Pulsante TRIP
5. Pulsante DPS

### Ripristino manutenzione

**NOTA:**

Solo quando viene visualizzata l'icona di manutenzione.

Utilizzando il pulsante MENU, selezionare **RES MAINT** (RIP MANUT) e tenere premuto per ripristinare la manutenzione.

### Codici guasto

Disponibile solo quando almeno un codice è attivato.

Con il pulsante MENU, selezionare e tenere premuto **CODICI** per visualizzare i codici di guasto attivi.

I codici di guasto vengono visualizzati sul display inferiore.

### Ripristino delle statistiche

Utilizzando il pulsante MENU, selezionare **RESET STAT** (REIM. STAT) e tenere premuto per ripristinare.

### Selezione unità

Questo indicatore multifunzione è preimpostato in fabbrica in unità imperiali, ma è possibile impostarlo in unità metriche.

## Impostazioni

### Impostazione

Utilizzando il pulsante MENU sul tastierino, selezionare **SETTINGS** (IMPOSTAZIONI) e tenere premuto per entrare nel menu di impostazione.

Il pulsante OK può essere premuto invece che tenere premuto il pulsante MENU.

Utilizzando il pulsante MENU, selezionare **UNITS** (UNITÀ) e tenere premuto per modificare le unità.

### **Velocità/Giri minuto**

È possibile alternare la visualizzazione tra velocità e giri/minuto.

Utilizzando il pulsante MENU, selezionare **Velocità/RPM** e tenere premuto per modificare la velocità e il display RPM.

### **Impostazione dell'orologio**

Tutte le seguenti azioni devono essere eseguite utilizzando il pulsante MENU.

1. Selezionare **CLOCK** (OROLOGIO) e tenere premuto per modificare l'ora.
2. Premere il pulsante per selezionare il display dell'orologio.
3. Tenere premuto il pulsante per un secondo.
4. Premere il pulsante per selezionare il formato dell'ora 12:00 AM PM o 24:00.
5. Tenere premuto il pulsante o il pulsante OK per confermare la selezione.
6. Premere il pulsante per modificare le ore (le ore lampeggiano).
7. Tenere premuto il pulsante o il pulsante OK per confermare l'ora selezionata.
8. Premere il pulsante per passare ai minuti (i minuti lampeggiano).
9. Tenere premuto il pulsante per confermare la selezione dei minuti.

### **Impostazione della luminosità**

La luminosità del display LCD può essere regolata.

Con il pulsante MENU, selezionare **BRIGHTNESS** (LUMINOSITÀ) e tenere premuto per selezionare l'impostazione di luminosità.

Con il pulsante MENU, regolare la luminosità, quindi premere e tenere

premo il pulsante MENU per confermare la selezione.

### **Impostazione della lingua**

È possibile cambiare la lingua del display dell'indicatore.

Rivolgersi ad un concessionario Can-Am Off-Road autorizzato per conoscere la disponibilità delle lingue e impostare l'indicatore in base alle proprie preferenze.

### **Modalità DPS**

Il display inferiore può mostrare quale modalità DPS è attiva. Consultare *Messa a punto della guida*.



# EQUIPAGGIAMENTO

## NOTA:

Alcune etichette di sicurezza del veicolo non sono riportate nelle illustrazioni. Per le informazioni sulle

etichette di sicurezza, fare riferimento a *Etichette importanti presenti sul prodotto*.

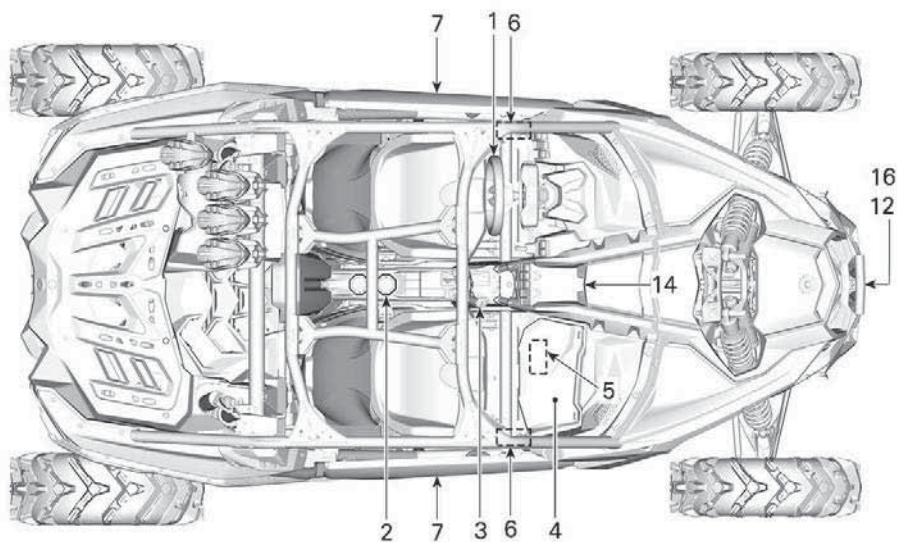

**ESEMPIO TIPO**

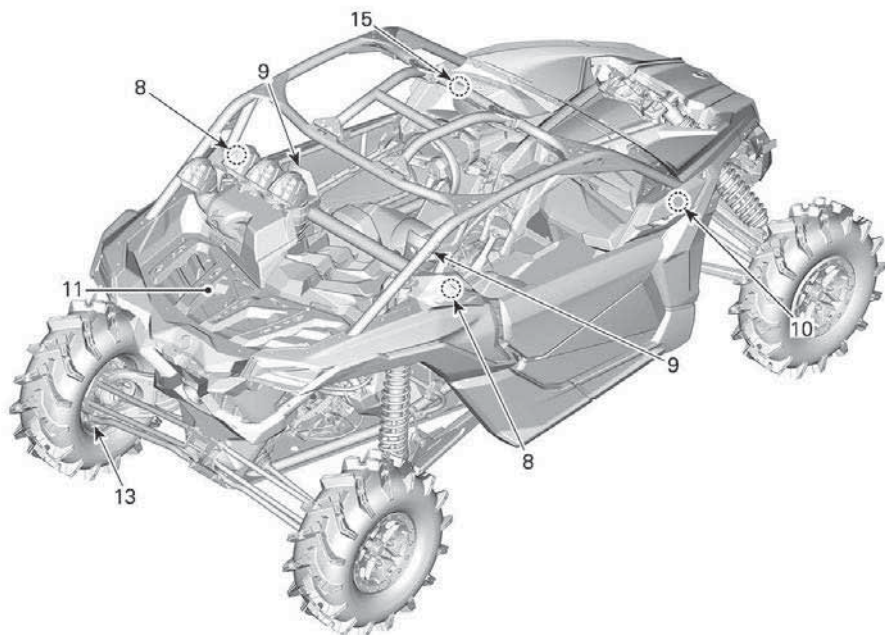
**ESEMPIO TIPO**

1. Inclinazione dello sterzo
2. Portatazza
3. Maniglie passeggero
4. Vano portaoggetti
5. Kit strumenti
6. Poggiapiedi
7. Porte
8. Cinture di sicurezza
9. Sedili
10. Tappo del serbatoio del carburante
11. Portapacchi
12. Gancio di recupero
13. Raschietto per ruote
14. Presa di corrente a 12 volt
15. Specchietto retrovisore centrale
16. Verricello

**Inclinazione dello sterzo**

È possibile regolare l'altezza dello sterzo.

Regolare l'altezza dello sterzo al livello del torace e non della testa.

Per regolare l'altezza dello sterzo:

1. Sbloccare lo sterzo tirando la leva di inclinazione verso di sé.
2. Spostare lo sterzo fino alla posizione desiderata.
3. Rilasciare la leva di inclinazione per bloccare correttamente lo sterzo.

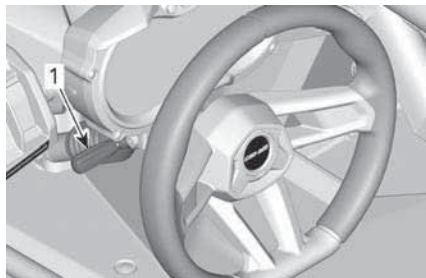

1. Leva di inclinazione

**⚠ AVVERTENZA**

**Non regolare mai l'altezza dello sterzo durante la guida. È possibile perdere il controllo del veicolo.**

**Portabevande**

Due portabevande sono posizionati sul retro della consolle inferiore.

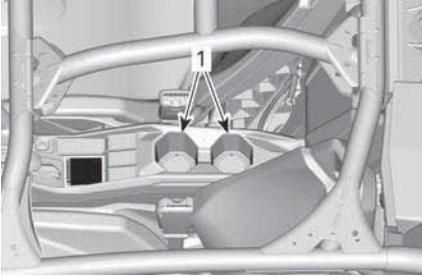

ESEMPIO TIPO

1. Portabevande

**NOTA:**

Non utilizzare i portabevande durante la guida su fondi stradali accidentati.

**Maniglie passeggero**

C'è un sostegno per il passeggero sulla consolle e uno sulla porta DX.

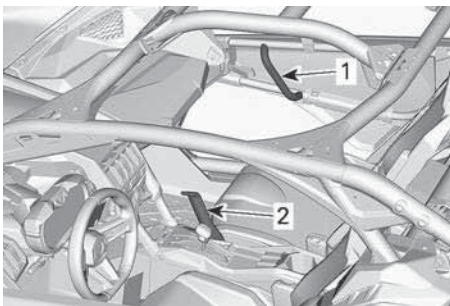

1. Sostegno sulla porta

2. Sostegno sulla consolle

Regolare la posizione del sedile in modo da garantire una presa stabile e confortevole sulle maniglie.

Consultare la sezione *Sedili* per la procedura di regolazione.

L'utilizzo delle maniglie aiuta il passeggero a prepararsi al movimento del veicolo e a mantenere le mani e il corpo all'interno del cockpit in caso di ribaltamento.

**⚠ AVVERTENZA**

**Non utilizzare mai parti della gabbia del veicolo come maniglie. Le mani potrebbero essere colpite da oggetti esterni all'abitacolo oppure rimanere schiacciate in un ribaltamento.**

**Vano portaoggetti**

Il veicolo è dotato di un vano portaoggetti progettato per il trasporto di oggetti leggeri.

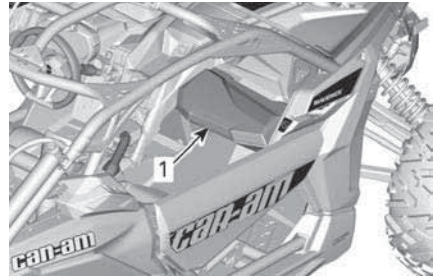

1. Vano portaoggetti

**Capacità del vano portaoggetti**

CARICO  
MASSIMO

5 kg (11 lb)

**Kit strumenti**

Il veicolo è dotato di un kit contenente utensili di base. Il kit è collocato nel vano portaoggetti.



1. Kit degli attrezzi

## Poggiapiedi

Il veicolo è dotato di poggiapiedi per conducente e passeggero che consentono un saldo posizionamento dei piedi sul pavimento del veicolo, aiutando a mantenere una postura corretta durante la guida.

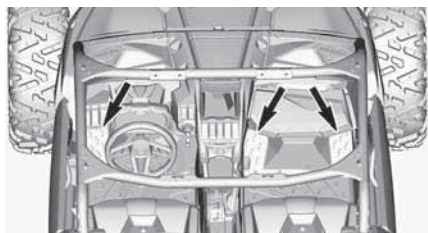

I poggiapiedi aiutano a ridurre al minimo il rischio di lesioni a gambe e piedi.

Indossare sempre calzature appropriate. Vedere *Attrezzature di protezione*.

## Porte

Il veicolo è dotato di porte che aiutano gli occupanti a tenere all'interno del veicolo stesso corpo, braccia e gambe, riducendo il rischio di lesioni.

Le porte impediscono inoltre l'ingresso nell'abitacolo di rami e altri oggetti estranei.

## ⚠ AVVERTENZA

**Non utilizzare mai il veicolo a meno che le porte siano chiuse e bloccate.**



1. Porta chiusa e bloccata

Per sbloccare le porte, tirare la cinghia per sbloccare la serratura.

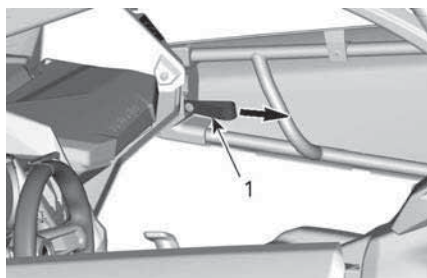

1. Cinghia di bloccaggio

## Cinture di sicurezza

Questo veicolo è dotato di cinture di sicurezza a 3 punti per proteggere il conducente e i passeggeri in caso di collisione o capovolgimento. Le cinture di sicurezza contribuiscono a mantenere gli occupanti all'interno dell'abitacolo.

## ⚠ AVVERTENZA

**Allacciare sempre correttamente le cinture di sicurezza. Le cinture di sicurezza riducono il rischio di lesioni in caso di incidente e aiutano a tenere le parti del corpo all'interno dell'abitacolo in caso di ribaltamenti o incidenti.**

Se la cintura di sicurezza del sedile del conducente non è allacciata quando:

- L'interruttore di accensione è in posizione ON, la spia delle cinture di sicurezza lampeggerà.
- Il motore è avviato e la leva del cambio viene disinnestata dalla posizione STAZIONAMENTO, la velocità del veicolo verrà ridotta ad un valore massimo di circa 20 km/h (12 MPH) su una superficie piana.

### **⚠ AVVERTENZA**

**Il veicolo può raggiungere velocità più elevate o più basse in base alle pendenze.**

Come promemoria dell'allacciamento delle cinture di sicurezza, l'indicatore multifunzione consentirà di visualizzare il seguente messaggio: ATTIVAZIONE LIMITE MOTORE ALLACCIARE LE CINTURE DI SICUREZZA.

### **⚠ AVVERTENZA**

**Non sono previste spie o messaggi per le cinture di sicurezza dei passeggeri. Il conducente è responsabile della sicurezza dei passeggeri e dovrebbe accertarsi che essi allaccino correttamente le cinture di sicurezza.**

### **Cinture di sicurezza a 3 punti di ancoraggio**

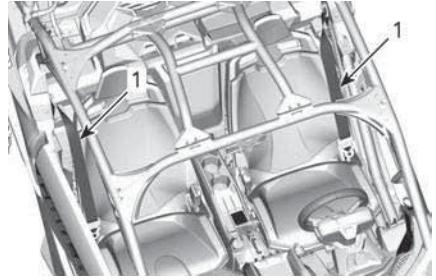

**ESEMPIO TIPO**

1. Cintura di sicurezza

### **⚠ AVVERTENZA**

**Allacciare correttamente la cintura di sicurezza. Assicurarsi che rimanga saldamente agganciata e aderente al corpo. Controllare che non sia allentata o difettosa.**

La cintura di sicurezza è dotata di linguetta di bloccaggio.

Questo dispositivo blocca la cintura di sicurezza nella posizione regolata.



**SITUAZIONE TIPICA - POSIZIONE BLOCCATA**

1. Linguetta di pretensionamento

Per allacciare la cintura di sicurezza, inserire la linguetta di chiusura nell'apposito ancoraggio, quindi tirare la cintura per accertarsi che sia correttamente allacciata.

Regolare la cintura di sicurezza sul proprio corpo tirando verso l'alto la parte di cintura che passa sopra la spalla.



#### **ESEMPIO TIPO**

Per rilasciare la cintura di sicurezza, spingere il pulsante rosso dell'ancoraggio.

## **Sedili**

### **Regolazione in avanti e indietro del sedile**

I sedili possono essere regolati in avanti e all'indietro.

Far scorrere la leva di regolazione, sistemare il sedile nella posizione desiderata e rilasciare la leva.

Provare a muovere il sedile in avanti e all'indietro per accertarsi che sia saldamente bloccato.

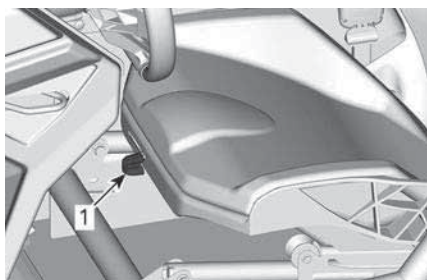

1. Leva di regolazione

### **⚠ AVVERTENZA**

**Non regolare mai la posizione del sedile quando il veicolo è in movimento.**

### **Smontaggio e montaggio del cuscino del sedile**

Sganciare la linguetta di ritenuta del cuscino.

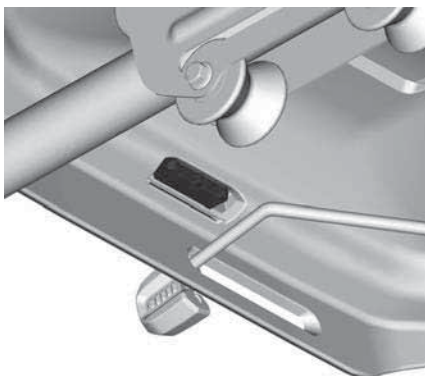

Sollevare il lato posteriore del cuscino, quindi liberarlo dal telaio del sedile tirandolo all'indietro.

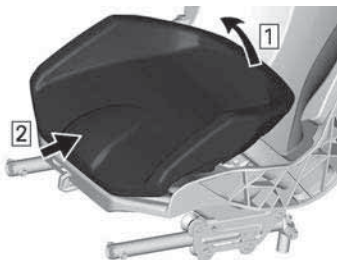

Per l'installazione, invertire la procedura di rimozione.

### **Smontaggio e montaggio del sedile**

Rimuovere il cuscino del sedile.

Rimuovere tutti e quattro i punti di ancoraggio.

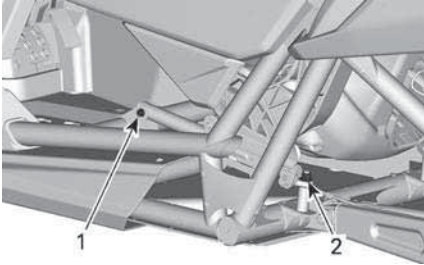

### COMPONENTI RIMOSI PER MAGGIORE CHIAREZZA

1. Punto di ancoraggio anteriore
2. Punto di ancoraggio posteriore

Per l'installazione, eseguire la procedura di rimozione al contrario prestando attenzione ai seguenti aspetti.

Montare il sedile utilizzando dadi **NUOVI**. Serrare come da specifiche.

### **⚠ AVVERTENZA**

**Per il montaggio dei punti di ancoraggio del sedile utilizzare dadi nuovi.**

### Coppia di serraggio

Punto di ancoraggio posteriore	105 ± 15 Nm (77 ± 11 lbf-ft)
Punto di ancoraggio anteriore	24,5 ± 3,5 Nm (18 ± 3 lbf-ft)

### Regolazione dell'altezza del sedile

L'altezza del sedile può essere regolata utilizzando i punti di ancoraggio. Vedere *Smontaggio e montaggio del sedile*.

### Sistemazione in posizione ALTA

Rimuovere il cuscino del sedile.

Rimuovere entrambi i dadi che fissano i punti di ancoraggio posteriori.

Rimuovere entrambi i dadi che fissano i punti di ancoraggio anteriori.

Fissare entrambi i punti di ancoraggio posteriori come illustrato. Utilizzare dadi **NUOVI**.

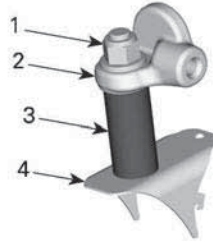

### PUNTO DI ANCORAGGIO POSTERIORE IN POSIZIONE ALTA

1. Dadi di fissaggio
2. Telaio del sedile
3. Manicotto
4. Telaio del veicolo

Montare entrambi i punti di ancoraggio anteriori come illustrato. Utilizzare dadi **NUOVI**.

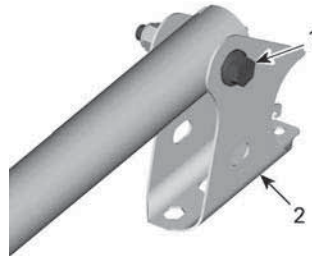

### PUNTI DI ANCORAGGIO ANTERIORI IN POSIZIONE ALTA

1. Bullone di blocco
2. Supporto sedile

### **⚠ AVVERTENZA**

**Per il montaggio dei punti di ancoraggio del sedile utilizzare dadi nuovi. Verificare che entrambi i punti di ancoraggio sul lato anteriore e sul lato posteriore siano regolati sulla stessa posizione (ALTA o BASSA) prima di guidare il veicolo.**

Serrare i dadi come da specifiche.

Coppia di serraggio	
Punto di ancoraggio posteriore	105 ± 15 Nm (77 ± 11 lbf-ft)
Punto di ancoraggio anteriore	24,5 ± 3,5 Nm (18 ± 3 lbf-ft)

### Sistemazione in posizione BASSA

Rimuovere il cuscino del sedile.

Rimuovere entrambi i dadi che fissano i punti di ancoraggio posteriori.

Rimuovere entrambi i dadi che fissano i punti di ancoraggio anteriori.

Fissare entrambi i punti di ancoraggio posteriori come illustrato. Utilizzare dadi **NUOVI**.

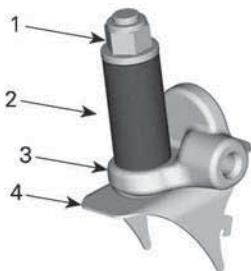

### PUNTO DI ANCORAGGIO POSTERIORE IN POSIZIONE ALTA

1. Dadi di fissaggio
2. Manicotto
3. Telaio del sedile
4. Telaio del veicolo

Montare entrambi i punti di ancoraggio anteriori come illustrato. Utilizzare dadi **NUOVI**.

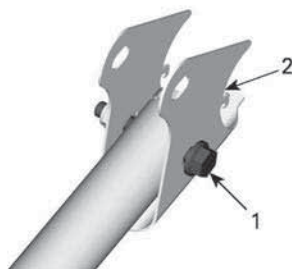

### MECCANISMO DI REGOLAZIONE ANTERIORE IN POSIZIONE BASSA

1. Bullone di blocco
2. Supporto staffa

### ⚠ AVVERTENZA

Per il montaggio dei punti di ancoraggio del sedile utilizzare dadi nuovi. Verificare che entrambi i punti di ancoraggio sul lato anteriore e sul lato posteriore siano regolati sulla stessa posizione (ALTA o BASSA) prima di guidare il veicolo.

Serrare i dadi come da specifiche.

Coppia di serraggio	
Punti di ancoraggio posteriori	105 ± 15 Nm (77 ± 11 lbf-ft)
Punti di ancoraggio anteriori	24,5 ± 3,5 Nm (18 ± 3 lbf-ft)

### Tappo del serbatoio del carburante

Aprire lo sportellino del serbatoio del carburante.



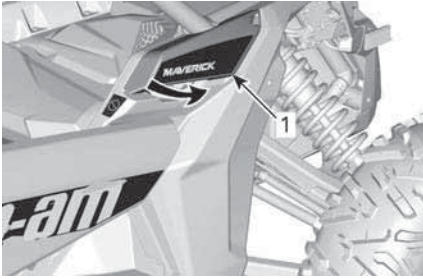

1. Sportellino del serbatoio del carburante

Il tappo del serbatoio del carburante è situato sul lato anteriore destro del veicolo.

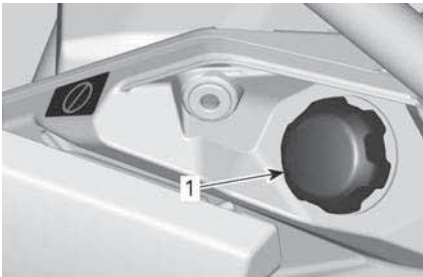

1. Tappo del serbatoio del carburante

Fare riferimento a *Carburante* per ulteriori informazioni sulla procedura di rifornimento e i requisiti del carburante.

## Portapacchi

Il portapacchi è comodo per il trasporto di attrezzature e di altri tipi di carichi. Il portapacchi non deve mai essere utilizzato per il trasporto di passeggeri.

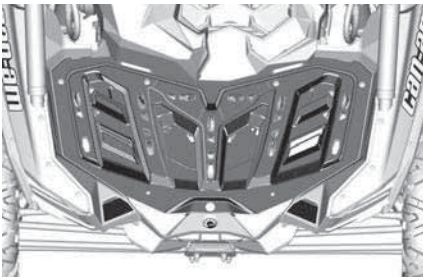

PORTAPACCHI

## ⚠ AVVERTENZA

- Non trasportare mai un passeggero su un portapacchi.
- Il carico non deve mai interferire con la linea visiva del guidatore né pregiudicare la sua capacità di sterzare adeguatamente.
- Non sovraccaricare il veicolo.
- Controllare sempre che tutti i carichi siano adeguatamente fissati e non oltrepassino il portapacchi.
- Non trasportare le taniche del carburante o qualunque altro liquido pericoloso sul portapacchi.

Controllare le *Caratteristiche tecniche* per le raccomandazioni sul peso del carico.

## Gancio di recupero

Pratico gancio da utilizzare per recuperare un veicolo bloccato.

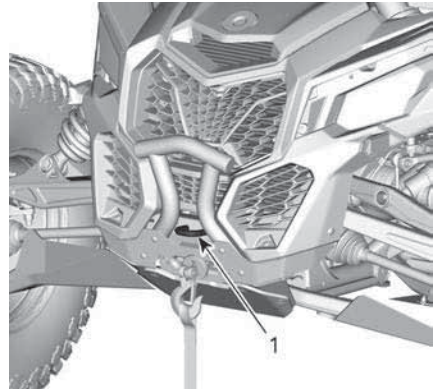

1. Gancio di recupero anteriore

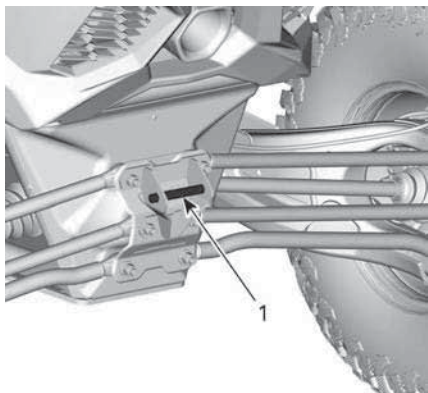
**TUTTI I MODELLI**

1. Gancio di recupero posteriore

**AVVISO**

I ganci di recupero sono progettati per recuperare un veicolo bloccato; non devono essere usati per trasportare un carico, fissare una puleggia o altri dispositivi meccanici che possano sovraccaricare il punto di fissaggio. Il mancato rispetto di quanto sopra può causare danni al telaio del veicolo.

**Raschietto per ruote**

Dispositivo collocato all'interno delle ruote posteriori per ridurre l'accumulo di fango che potrebbe danneggiarne gli interni.

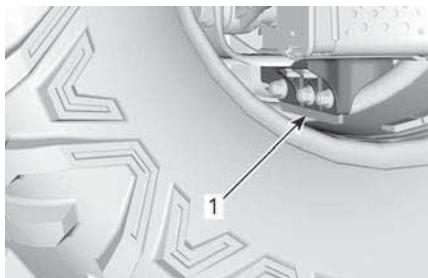

1. Raschietto per ruote

Controllare le condizioni del raschietto per ruote. Sostituire in caso di

superamento del contrassegno di usura in un punto qualsiasi.

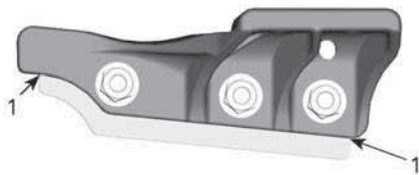

1. Limite di usura

**Presenza elettrica da 12 V**

Utile per una lampada a mano o altre attrezzature portatili.



1. Presa di alimentazione da 12 V

Prima di usare, rimuovere il tappo di protezione. Rimetterlo sempre dopo l'uso per proteggere dalle intemperie.

**Specchietto retrovisore centrale**

Questo veicolo è dotato di uno specchietto retrovisore centrale.

Fare attenzione poiché gli oggetti nello specchietto sono più vicini di quanto sembrano.

Lo specchietto può essere regolato in base alle preferenze del conducente.

Per regolare lo specchietto, allentare la manopola dietro lo specchietto e serrarla dopo aver riposizionato lo specchietto.

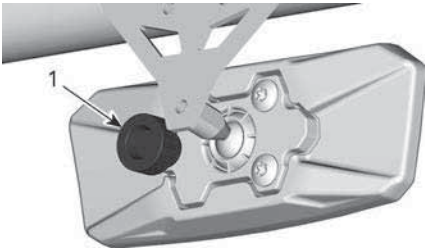

DIETRO LO SPECCHIETTO

1. Manopola

**⚠ AVVERTENZA**

Non regolare gli specchietti durante la guida. Si potrebbe perdere il controllo del veicolo.

### Verricello (se previsto)

**⚠ AVVERTENZA**

Per evitare lesioni gravi o morte o danni rilevanti ai componenti.

- Non utilizzare mai la corda/il cavo del verricello per fissare il veicolo durante il rimorchio.
- Non guidare mai con la corda/il cavo del verricello collegato a un carico o a un altro veicolo.
- Utilizzare il verricello solo per aiutare un veicolo bloccato (neve, fango, ecc.).
- Fare sempre riferimento alle istruzioni del produttore del verricello.

Il verricello può essere azionato dall'interno del veicolo con un interruttore comando situato sulla consolle superiore.

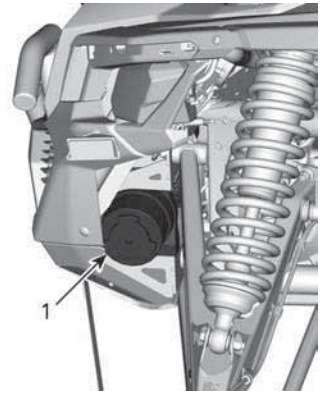

1. Verricello

**NOTA:**

L'uso prolungato e intensivo del verricello può scaricare la batteria.

Per ridurre il rischio di scaricare la batteria, attenersi alle istruzioni seguenti:

Srotolare sempre manualmente: sbloccare il cavo utilizzando la maniglia poi tirare la cinghia del gancio per srotolare.

Si raccomanda di lasciare in funzione il motore durante il funzionamento del verricello. Per far ricaricare la batteria, non arrestare il veicolo subito dopo l'utilizzo del verricello.

Se si usa il verricello per oltre 30 secondi, si raccomanda inoltre di aumentare il regime del motore fino alla gamma 3.000 giri/min per aumentare la potenza di ricarica della batteria.

**NOTA:**

Prima di aumentare i giri del motore, assicurarsi che il veicolo sia in FOLLE (N).

Per operare il verricello in modo corretto, vedere la *Guida* fornita con il veicolo.

L'uso intenso del verricello può causare l'interruzione temporanea degli

interruttori integrati. In tal caso, attendere qualche istante, quindi continuare a usarlo. Gli interruttori si accenderanno automaticamente quando si saranno raffreddati.

# MESSA A PUNTO DEL VEICOLO

## Funzione DPS

Il sistema di sterzo assistito Tri-Mode (DPS) offre una facile assistenza allo sterzo per il conducente. Il livello di assistenza si adatta automaticamente a seconda della velocità del veicolo e delle necessità del conducente, per fornire la potenza di sterzata massima alle basse velocità dove la domanda è di solito maggiore. Con l'aumentare della velocità, l'assistenza viene ridotta progressivamente per mantenere la massima sensazione di sterzata e precisione per il conducente.

È possibile scegliere fra tre modelli di assistenza: Minimum, Medium e Maximum (Minimo, medio e massimo). Ogni modalità continua ad adattarsi alla velocità del veicolo e ai comandi del conducente e non richiede variazioni durante la guida. Queste modalità vengono utilizzate per impostare il livello di assistenza in base alle preferenze dei conducenti.

Le modalità di DPS seguenti sono predefinite nel veicolo.

DPS MODE (Modalità DPS)	
DPS MAX.	Servosterzo massimo
DPS MED.	Servosterzo medio
DPS MIN.	Servosterzo minimo

Per visualizzare la modalità DPS attiva, procedere nel modo seguente:

1. Premere e rilasciare il pulsante DPS.



1. Pulsante DPS
2. Controllare l'indicatore multifunzione per confermare la modalità DPS attiva.



DISPLAY DIGITALE 7.6

- Per modificare la modalità DPS, procedere nel modo seguente:
3. Premere e rilasciare il pulsante DPS.
  4. Controllare l'indicatore multifunzione per confermare la modalità DPS attiva.
  5. Premere e tenere premuto il pulsante DPS per 2 secondi per passare all'impostazione successiva.
  6. Rilasciare il pulsante DPS.
  7. Ripetere fino alla selezione dell'impostazione desiderata.

### NOTA:

La regolazione della modalità DPS non può essere effettuata nel caso in cui il cambio sia impostato su **RETROMARCIA**.

## Linee guida per la regolazione delle sospensioni

La guida e il comfort del veicolo dipendono dalla regolazione delle sospensioni.

## ⚠ AVVERTENZA

La regolazione delle sospensioni può ripercuotersi sul controllo del veicolo.

Cercare sempre di acquisire familiarità con il funzionamento del veicolo dopo aver regolato le sospensioni.

La scelta delle regolazioni delle sospensioni varia in base al carico del veicolo, alle preferenze personali, alla velocità di guida e alle condizioni del terreno.

Il modo migliore per regolare le impostazioni è partire dalla regolazione di fabbrica e quindi personalizzare ogni regolazione, una alla volta.

Le regolazioni anteriori e posteriori sono correlate. Potrebbe essere necessario regolare nuovamente l'ammortizzatore posteriore dopo aver regolato, ad esempio, gli ammortizzatori posteriori.

Effettuare un giro di prova con il veicolo nelle stesse condizioni: pista, velocità, carico, ecc. Modificare soltanto una regolazione ed effettuare nuovamente la prova pratica. Procedere in modo metodico fino a quando si è soddisfatti.

Qui di seguito sono illustrate le linee guida per la messa a punto delle sospensioni. Utilizzare lo strumento di regolazione delle sospensioni fornito nel kit degli attrezzi.

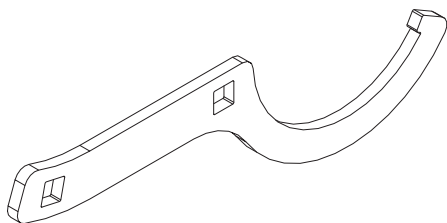

**STRUMENTO DI REGOLAZIONE DELLE SOSPENSIONI**

## Posizione di regolazione

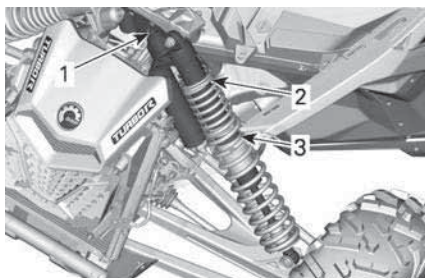

### SITUAZIONE TIPICA - SENZA SMORZAMENTO IN ESTENSIONE - SOSPENSIONE ANTERIORE

1. Smorzamento in compressione
2. Precarico
3. Crossover a molla

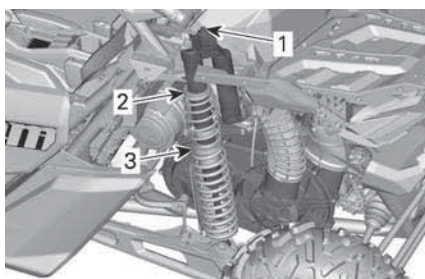

### SITUAZIONE TIPICA - SENZA SMORZAMENTO IN ESTENSIONE - SOSPENSIONE POSTERIORE

1. Smorzamento in compressione
2. Precarico
3. Crossover a molla

## Impostazioni predefinite delle sospensioni

### Impostazioni predefinite delle sospensioni anteriori

Regolazione	Modello	Impostazione predefinita
Precarico molla	64 in (162 cm)	46,4 mm (1,82 in)

Impostazioni predefinite delle sospensioni anteriori		
Regolazione	Modello	Impostazione predefinita
	72 in (182 cm)	55 mm (2,165 in)
Smorzamento in compressione	Tutti i modelli	Posizione 2
Posizione anello crossover	64 in (162 cm)	88,6 mm (3,488 in)
	72 in (182 cm)	78,6 mm (3,094 in)

Impostazioni predefinite delle sospensioni posteriori		
Regolazione	Modello	Impostazione predefinita
Precarico molla	64 in (162 cm)	96,7 mm (3,78 in)
	72 in (182 cm)	197,3 mm (7,768 in)
Smorzamento in compressione	Tutti i modelli	Posizione 2
Posizione anello crossover	64 in (162 cm)	112,6 mm (4,02 in)
	72 in (182 cm)	91,4 mm (3,598 in)

## Regolazione delle sospensioni

### *Regolazione precarico molla*

Accorciare la molla per una guida più salda e un fondo stradale accidentato o durante il traino di un rimorchio (se il veicolo è dotato di apposito gancio).

Allungare la molla per una guida meno rigida e in condizioni di guida ideali.

**⚠ AVVERTENZA**

**Fissare sempre le camme di regolazione di destra e di sinistra dell'ammortizzatore sulla sospensione anteriore o posteriore nella stessa posizione. Mai regolare solo una ammortizzatore. Una regolazione irregolare potrebbe provocare alterazioni nel controllo del veicolo e provocare un incidente.**

Sollevare il veicolo. Misurare la lunghezza della molla senza carico e sulle ruote.

La lunghezza della molla deve essere uguale su entrambi i lati.

Regolare allentando l'anello di bloccaggio e ruotando l'anello di regolazione in base alle necessità. Utilizzare l'attrezzo del kit strumenti.

**NOTA:**

Le impostazioni di fabbrica sono adatte a quasi tutte le condizioni. Tenere presente che un aumento dell'altezza da terra può incidere sulla manovrabilità del veicolo.

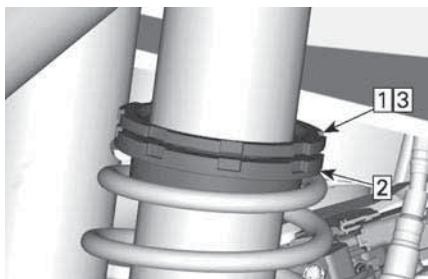

**ESEMPIO TIPO**

1. Allentare l'anello di blocco superiore
2. Girare l'anello di regolazione
3. Serrare l'anello di blocco superiore

**Regolazione crossover a molla**

Il punto di crossover a doppia compressione può essere modificato regolando la posizione degli anelli del

crossover. Consultare un concessionario autorizzato Can-Am.

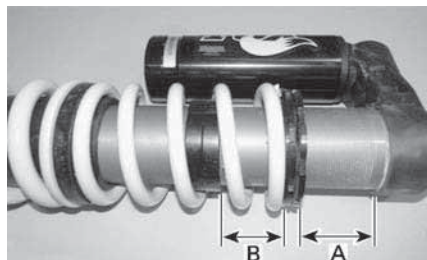

**SITUAZIONE TIPICA - REGOLAZIONE CROSSOVER - AMMORTIZZATORE POSTERIORE**

- A. Prekarico molla
- B. Posizione anello crossover

**Regolazioni smorzamento ammortizzatore (se in dotazione)**

Lo smorzamento in compressione controlla la reazione dell'ammortizzatore quando si guida.

Posizione	Impostazione	Risultato su dossi di grandi dimensioni
1	Leggera	Minore rigidità dello smorzamento in compressione
2	Media (impostazione di fabbrica)	Rigidità media dello smorzamento in compressione
3	Indurito	Maggiore rigidità dello smorzamento in compressione



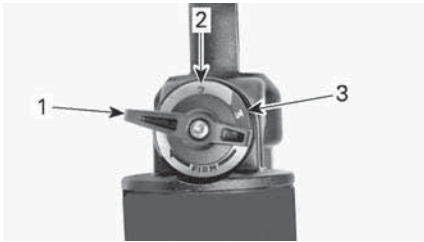

1. Posizione 1
2. Posizione 2
3. Posizione 3



**SMORZAMENTO IN COMPRESSIONE**

1. **Aumenta** lo smorzamento (maggiore rigidità)
2. **Riduce** lo smorzamento (minore rigidità)

Ruotare il regolatore in senso orario per **aumentare** l'azione ammortizzante (maggiore rigidità).

Ruotare il regolatore in senso antiorario per **diminuire** l'azione ammortizzante (minore rigidità).

Azione	Risultato
Aumento della forza dello smorzamento in compressione	Maggiore rigidità dello smorzamento in compressione
Riduzione della forza dello smorzamento in compressione	Minore rigidità dello smorzamento in compressione

**⚠ AVVERTENZA**

**Assicurarsi che l'impostazione smorzamento in compressione sia la stessa su entrambi i lati.**

# CARBURANTE

## Requisiti carburante

### AVVISO

**Utilizzare sempre benzina fresca. La benzina si ossida, determinando la perdita di numero di ottano, composti volatili, e la produzione di depositi di gomma e vernici che possono danneggiare il sistema di alimentazione.**

Le miscele di carburante a base di alcool variano a seconda del Paese e dell'area geografica. Questo veicolo è stato progettato per un funzionamento basato sull'utilizzo dei carburanti consigliati. In ogni caso, occorre tenere presente quanto segue:

- L'utilizzo di carburante contenente alcool in percentuale maggiore di quella specificata dalle normative governative non è consigliato e può causare i problemi elencati di seguito ai componenti del sistema di alimentazione:
  - Problemi di accensione e guida.
  - Deterioramento delle parti in gomma o plastica.
  - Corrosione delle parti metalliche.
  - Danni alle parti interne del motore.
- Ispezionare frequentemente per determinare la presenza di perdite di carburante o altre anomalie nel sistema di alimentazione qualora si ritenga che la presenza di alcool nella benzina ecceda le normative in vigore.
- La miscela alcool-benzina attira e trattiene l'umidità; questo potrebbe determinare la separazione di fase del carburante e causare problemi di prestazioni o danni al motore.

### **Carburante consigliato**

Utilizzare benzina senza piombo super con numero di ottani 91 AKI (R +M)/2 oppure numero di ottani 95 RON.

Utilizzare benzina senza piombo con un contenuto MASSIMO di etanolo pari al 10%.



### AVVISO

**Non provare mai altri tipi di carburante. L'utilizzo di carburante non adatto può comportare danni al motore o al sistema di alimentazione.**

### AVVISO

**NON usare il carburante delle pompe etichettate E85.**

L'utilizzo di carburante E15 è vietato dalla normativa U. S. EPA Regulations.

## Procedura di rifornimento di carburante del veicolo

### ⚠ AVVERTENZA

- Il carburante è infiammabile ed esplosivo in particolari condizioni.
- Non usare mai una fiamma viva per controllare il livello del carburante.
- Non fumare vicino al serbatoio e non avvicinare fiamme o scintille.
- Operare sempre in un'area ben ventilata.
- Per effettuare il rifornimento, il veicolo deve trovarsi su una superficie piana.

1. Posizionare il veicolo su una superficie piana.
2. Arrestare il motore.

**⚠ AVVERTENZA**

**Arrestare sempre il motore prima di fare rifornimento di carburante.**

3. Accertarsi che il conducente e il passeggero non si trovino all'interno del veicolo.

**⚠ AVVERTENZA**

**Non consentire a nessuno di rimanere sul veicolo durante il rifornimento. In caso di incendio o esplosione durante il rifornimento, un occupante del veicolo potrebbe non essere in grado di lasciare velocemente l'area.**

4. Aprire lo sportellino del serbatoio del carburante.

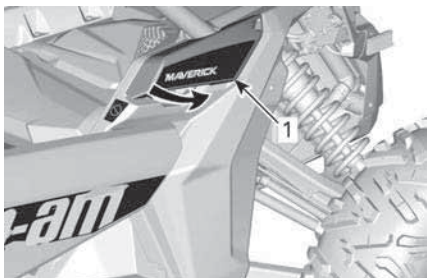

1. Sportellino del serbatoio del carburante
5. Allentare lentamente il tappo del serbatoio carburante in senso antiorario per rimuoverlo.

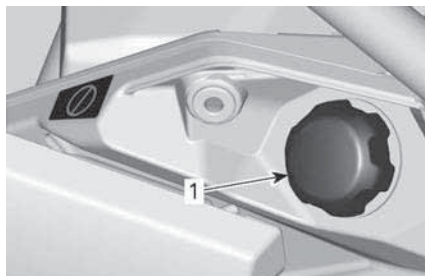

1. Tappo del serbatoio del carburante

**⚠ AVVERTENZA**

**Se si osserva una condizione di pressione differenziale (si avverte un suono simile a un fischio quando si apre il tappo del serbatoio), fare ispezione e/o riparare il veicolo prima di riutilizzarlo.**

6. Inserire il beccuccio nel bocchettone di alimentazione.
7. Versare il carburante lentamente, in modo da lasciare che l'aria fuoriesca dal serbatoio ed evitare un riflusso del carburante. Fare attenzione a non spargere il carburante.
8. Interrompere il rifornimento quando il carburante raggiunge il fondo del bocchettone di riempimento.  
**Non riempire eccessivamente.**

**⚠ AVVERTENZA**

**Non riempire il serbatoio prima di posizionare il veicolo in una zona calda. Se la temperatura aumenta, il carburante si espande e potrebbe traboccare.**

9. Serrare completamente il tappo del serbatoio del carburante in senso orario fino ad udire uno scatto.

**⚠ AVVERTENZA**

**Rimuovere sempre i residui di carburante dal veicolo.**

---

# PERIODO DI RODAGGIO

## Rodaggio

Il veicolo richiede un periodo di rodaggio pari a 10 ore di funzionamento o 300 km (200 mi).

### **Motore**

Durante il periodo di rodaggio:

- Evitare di guidare alla massima velocità.
- Evitare di schiacciare il pedale dell'acceleratore per più di 3/4 del tempo.
- Evitare accelerazioni prolungate.
- Evitare di viaggiare a lungo alle velocità di crociera.
- Evitare di surriscaldare il motore.

Tuttavia, accelerazioni brevi e variazioni di velocità contribuiscono a un buon rodaggio.

### **Freni**

 <b>AVVERTENZA</b>
---

<p><b>I freni nuovi non funzionano alla massima efficacia fino al termine del periodo iniziale di rodaggio. Le prestazioni di frenata potrebbero essere ridotte, quindi prestare la massima attenzione.</b></p>
---

### **Cinghia di trasmissione**

Una nuova cinghia richiede un periodo di rodaggio di 50 km (30 mi).

Durante il periodo di rodaggio:

- Evitare accelerazioni e decelerazioni brusche
- Evitare di trainare carichi.
- Evitare di viaggiare a velocità elevate.

# PROCEDURE DI BASE

## Avvio del motore

Inserire la chiave D.E.S.S. sul bloccetto D.E.S.S.

Premere il pedale del freno.

### NOTA:

Se la leva del cambio non è impostata su STAZIONAMENTO (P) o FOLLE (N), premere il pedale del freno per avviare il motore.

Premere il pulsante di avvio del motore e tenerlo premuto fino all'accensione del motore.

### NOTA:

Non premere il pedale dell'acceleratore. Se il pedale dell'acceleratore viene premuto almeno al 20%, il motore non si avvierà.

Rilasciare il pulsante di avvio del motore non appena il motore parte.

### AVVISO

**Se il motore non si avvia dopo alcuni secondi, non tenere premuto il pulsante di avvio del motore per più di 10 secondi. Vedere la sezione *RISOLUZIONE DEI PROBLEMI*.**

Attendere circa 10 secondi che l'olio motore fluisca attraverso il motore e il turbo.

## Attivazione dell'impianto elettrico

Premere e lasciare andare il pulsante START per meno di mezzo secondo per avviare il sistema elettrico:

- Per 20 secondi, **senza** attivare alcun equipaggiamento, se la chiave D.E.S.S. **NON** è inserita nella sede D.E.S.S.
- Per 10 minuti, attivando l'equipaggiamento, se la chiave D.E.S.S. è inserita nella sede D.E.S.S. L'impianto elettrico si spegnerà dopo

20 secondi se la chiave D.E.S.S. viene rimossa.

### AVVISO

**La ripetuta attivazione del sistema elettrico o il suo utilizzo in generale scaricherà la batteria, impedendo potenzialmente l'avviamento del motore.**

## Funzionamento della leva del cambio

Azionare i freni e selezionare la posizione della leva del cambio desiderata.

Rilasciare i freni.

### AVVISO

**Durante il cambio delle marce, arrestare sempre completamente il veicolo e azionare i freni prima dell'innesto. Si possono verificare danni alla scatola del cambio.**

## Scelta dei rapporti adatti (marce ridotte o lunghe)

È importante limitare le situazioni che notoriamente provocano uno slittamento eccessivo della cinghia di trasmissione. Nella maggior parte dei casi, lo slittamento della cinghia di trasmissione si verifica quando il cambio si trova in una marcia lunga mentre si dovrebbe usare una marcia ridotta.

Prestare particolare attenzione a quanto segue:

### Marce ridotte

Le marce ridotte devono essere usate nelle seguenti situazioni:

- Traino
- Spinta
- Trasporto di un carico
- Applicazioni 4x4
- Pozze di fango
- Pozze d'acqua
- Superamento di ostacoli

- Salita con rimorchio
- Salita su pendii

Si consiglia inoltre di utilizzare le marce ridotte se si guida per periodi prolungati a velocità inferiori a 24 km/h (15 MPH).

Vedere la sezione *Periodo di rodaggio* di questa Guida per maggiori informazioni sul periodo di rodaggio della cinghia.

### Marce lunghe

Il range di guida predefinito è a marce lunghe.

### Protezione elettronica della cinghia di trasmissione (se disponibile e attivata sul modello)

Alcuni veicoli hanno la funzione di protezione elettronica della cinghia di trasmissione attivata.

Rivolgersi al concessionario Can-Am autorizzato per la disponibilità e l'attivazione.

Questa funzione viene attivata quando si guida a velocità troppo bassa con le **marce lunghe**, come nelle seguenti situazioni:

- Traino
- Spinta
- Trasporto di un carico
- Applicazioni 4x4
- Pozze di fango
- Pozze d'acqua
- Superamento di ostacoli
- Salita con rimorchio
- Salita su pendii

Nelle situazioni sopra riportate, la protezione elettronica della cinghia di trasmissione aiuta a proteggere la cinghia di trasmissione CVT da eventuali danni attivando il limitatore di coppia del motore. Inoltre l'indicatore visualizzerà un messaggio **MARCIA BASSA**, che suggerisce al conducente di immobilizzare il veicolo e impostare la **MARCIA BASSA**.

Ogni volta che si attiva la protezione elettronica della cinghia di trasmissione, è **NECESSARIO** passare alle marce **RIDOTTE**. Fare riferimento a *Funzionamento della leva del cambio*.

Se la situazione non consente di passare alla marcia **CORTA**, è possibile disattivare temporaneamente la protezione elettronica della cinghia di trasmissione premendo il pulsante di esclusione. Fare riferimento a *pulsante di esclusione*.

### ⚠ AVVERTENZA

**NON UTILIZZARE L'INTERRUTTORE DI ESCLUSIONE** se la pendenza è eccessiva e c'è il rischio di ribaltamento. Azionare i freni per fermare il veicolo. Mettere la leva del cambio in posizione di retromarcia (R) e scendere dal pendio, rilasciando lentamente i freni per rimanere a basse velocità. Non provare a girare. Non scendere dal pendio quando la marcia del veicolo è in folle. Non eseguire frenate brusche che potrebbero aumentare il rischio di rovesciamento.

### Arresto del motore e parcheggio del veicolo

### ⚠ AVVERTENZA

Evitare di parcheggiare su pendenze ripide poiché il veicolo potrebbe rotolare.

### ⚠ AVVERTENZA

**Mettere sempre il veicolo in PARK (stazionamento)** quando è fermo o parcheggiato per evitare il rotolamento.

**⚠ AVVERTENZA**

**Evitare di parcheggiare in luoghi in cui parti caldi potrebbero provocare un incendio.**

Una volta fermi o parcheggiati, posizionare sempre la leva del cambio in posizione di stazionamento. Questo è importante specialmente quando si parcheggia in discesa. Su pendenze molto ripide o se il veicolo sta trasportando un carico, le ruote devono essere bloccate utilizzando sassi o mattoni.

Selezionare il terreno più pianeggiante disponibile per il parcheggio.

Rilasciare il pedale dell'acceleratore e utilizzare i freni per arrestare completamente il veicolo.

Posizionare la leva del cambio in posizione di STAZIONAMENTO.

Premere il pulsante start/stop per arrestare il motore.

Rimuovere la chiave D. E. S. S. dalla sua sede.

Se è necessario parcheggiare su una pendenza molto ripida o se il veicolo sta trasportando un carico, bloccare le ruote utilizzando sassi o mattoni.

Prima di arrestare il motore e parcheggiare il veicolo dopo una guida intensa, lasciarlo in moto al minimo per 20 - 30 secondi per far raffreddare l'impianto turbo.

## **Suggerimenti per ottimizzare la durata della cinghia di trasmissione**

Lo stile e le condizioni di guida hanno un impatto diretto sulla durata della cinghia di trasmissione. Il veicolo è dotato di un sistema CVT ottimizzato per offrire le migliori prestazioni. La CVT e la cinghia di trasmissione hanno superato con successo migliaia di

chilometri di test di durata. Tuttavia, per ottimizzare la durata della cinghia di trasmissione e per prevenire guasti prematuri, è importante che il conducente comprenda i limiti di un sistema CVT a cinghia adattandovi il proprio stile di guida e la velocità.

Se si guida in una delle condizioni elencate di seguito, BRP consiglia vivamente di non tenere costantemente l'acceleratore completamente aperto (WOT) per più di cinque (5) minuti.

- Elevate temperature ambiente (superiori a 30°C/86°F)
- Carichi pesanti: Passeggeri / carichi pesanti
- Situazioni di forte resistenza: Sabbia soffice / salita su pendii / fango / uso di un track kit.

Dopo alcuni minuti di WOT, rilasciare parzialmente l'acceleratore e lasciare che la CVT si raffreddi.

Per ulteriori suggerimenti su come ottimizzare la durata della cinghia di trasmissione, vedere *Scegliere l'intervallo corretto (marce corte o lunghe)*.

## PROCEDURE SPECIALI

### Che cosa fare se l'acqua è entrata nel CVT

In caso di presenza di acqua nella CVT, il motore accelererà ma il veicolo rimarrà fermo.

#### AVVISO

**Arrestare il motore e spurgare l'acqua per evitare di danneggiare la CVT.**

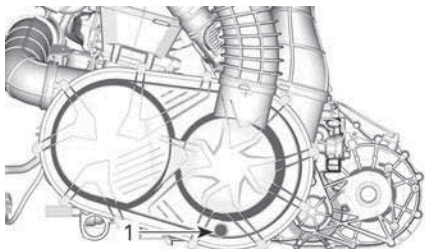

1. Scarico CVT

Lo scarico del CVT è accessibile da sotto il retro del veicolo sul lato SX.

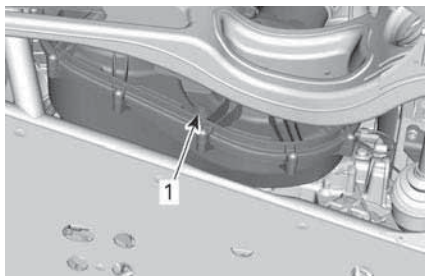

1. Scarico CVT

Rivolgersi a un concessionario Can-Am autorizzato per l'ispezione e la pulizia della CVT.

### Cosa fare in caso di batteria scarica

Il veicolo può essere avviato collegando il cavo rosso (+) al polo positivo della batteria e il cavo nero (-) al telaio del veicolo.

Per accedere alla batteria, spostare il sedile del passeggero completamente in avanti. Vedere *Sedili* in *Equipaggiamento*.

#### AVVISO

**Non collegare alcuna fonte elettrica al piantone dello sterzo o ai componenti che sono a contatto con il DPS.**

### Cosa fare in caso di ribaltamento del veicolo

Manovre brusche, curve repentine, salite laterali o incidenti potrebbero causare il ribaltamento del veicolo.

In caso di eventuale ribaltamento del veicolo, sarà necessario trasportarlo il prima possibile presso un concessionario Can-Am Off-Road autorizzato per un controllo. **NON AVVIARE MAI IL MOTORE!**

Punti da verificare, tra cui:

- Livelli di tutti i fluidi
- Cinture di sicurezza, inclusi gli avvolgitori, le fibbie e le alette di pretensionamento
- Gabbia e punti di attacco
- Sistema di virata
- Sospensioni e punti di attacco.

### Cosa fare in caso di immersione del veicolo

In caso di eventuale immersione del veicolo, sarà necessario trasportarlo il prima possibile presso un concessionario Can-Am Off-Road autorizzato.

#### AVVISO

**Non avviare mai il motore in quanto l'immersione del veicolo potrebbe provocare gravi danni se non si eseguono le corrette procedure di riavvio.**



# TRASPORTO DEL VEICOLO

Quando si contatta la società di trasporto, accertarsi che dispongano di un rimorchio con piano piatto, di una rampa di caricamento o di una rampa elettrica per sollevare in sicurezza il veicolo e di cinghie di sicurezza. Verificare che il veicolo sia trasportato correttamente come descritto in questa sezione.

## AVVISO

**Non trainare questo veicolo, il traino può danneggiare seriamente il sistema di trazione del veicolo.**

## AVVISO

**Evitare l'utilizzo di catene per legare il veicolo, in quanto potrebbero danneggiare la finitura superficiale o i componenti di plastica.**

## ⚠ AVVERTENZA

**Per evitare lesioni gravi o morte o danni rilevanti ai componenti.**

- **Non utilizzare mai la corda/il cavo del verricello per fissare il veicolo durante il rimorchio.**
- **Non guidare mai con la corda/il cavo del verricello collegato a un carico o a un altro veicolo.**
- **Utilizzare il verricello solo per aiutare un veicolo bloccato (neve, fango, ecc.).**
- **Fare sempre riferimento alle istruzioni del produttore del verricello.**

## ⚠ AVVERTENZA

**Verificare che durante il trasporto non siano presenti oggetti liberi all'interno del veicolo.**

## ⚠ AVVERTENZA

**Trasportare sempre il veicolo con il lato anteriore rivolto in avanti, così da evitare danni al parabrezza o altri componenti. Durante il trasporto, le parti potrebbero staccarsi.**

## ⚠ AVVERTENZA

**Prima di tentare di montare il veicolo su una piattaforma o su un rimorchio, accertarsi che tutte le seguenti precauzioni di sicurezza vengano rispettate.**

## PRECAUZIONI DI SICUREZZA

Apparecchiatura di trasporto	L'apparecchiatura di trasporto (piattaforma, rimorchio, pianale) deve essere delle dimensioni e delle capacità idonee per supportare e trasportare in modo sicuro il veicolo.
Veicolo di traino	Non superare le specifiche e la capacità di traino del veicolo. Accertarsi che il rimorchio o la piattaforma sia correttamente fissata al gancio di traino.
Visibilità	Accertarsi che vi sia una buona visibilità durante l'intera manovra.
Terreno	Il veicolo di traino e il rimorchio devono trovarsi su una superficie piana. Utilizzare i bloccaruota sul rimorchio e sul veicolo di traino per evitare qualsiasi movimento.

PRECAUZIONI DI SICUREZZA	
Rampe	Utilizzare rampe sicure e con la portata corretta per il rimorchio o la piattaforma. Evitare rampe scoscese.
Astanti	Accertarsi sempre che le persone circostanti non siano troppo vicine al veicolo o all'apparecchiatura di traino durante la risalita.

### Utilizzo della potenza del veicolo per risalire sull'apparecchiatura di traino

Quando il veicolo è in grado di risalire con la propria potenza, procedere come segue:

1. Indossare i dispositivi di protezione omologati.
2. Allacciare le cinture sicurezza.
3. Utilizzare solo la marcia bassa (se possibile).
4. Se il veicolo è dotato di opzione 4WD, utilizzarla.
5. Durante la guida, rimanere sempre seduti.
6. Verificare il corretto allineamento su binari o piattaforme.
7. Iniziare da una distanza sufficiente dal rimorchio ad allineare il veicolo in linea retta con le rampe. Non tentare mani di curvare quando ci si avvicina alla rampa. Le ruote posteriori potrebbero non essere allineate una volta che si sale sulla rampa; il veicolo potrebbe quindi cadere.
8. Risalire lentamente con le ruote anteriore sulla rampa, per verificare l'allineamento.
9. Far indietreggiare il veicolo, verificare che le rampe siano ancora sicure, quindi procedere alla velocità corretta.
10. Guidare attentamente il veicolo sulla piattaforma o sul rimorchio.

Utilizzare la velocità sufficiente per risalire senza girare o accelerare in modo brusco. Evitare di accelerare mentre ci si trova sulle rampe, per evitarne il movimento.

11. Se il rimorchio è inclinato all'avanti, è sufficiente lasciare rotolare il veicolo senza accelerazione.
12. Una volta che il veicolo ha effettuato la risalita, posizionare la leva del cambio per lo stazionamento. Innestare il meccanismo di blocco del freno (se in dotazione).

Quando il veicolo non può riesce a spostarsi utilizzando la sua potenza, o laddove l'iperreazione costituisca un rischio o eventuali condizioni pericolose impediscano di imbarcarlo con la sua potenza, procedere utilizzando un verricello;

### Utilizzare un verricello per tirare il veicolo sull'apparecchiatura di rimorchio

Quando il veicolo non è in grado di risalire con la propria potenza, procedere come segue:

 <b>AVVERTENZA</b>
<p><b>Chiedere aiuto a un assistente. Una persona deve trovarsi nel veicolo per poter accedere alla sterzata di esso, ai freni e all'interruttore del verricello; l'altra persona controlla l'ambiente e la sicurezza della manovra.</b></p>

 <b>AVVERTENZA</b>
<p><b>Accertarsi che il gancio del verricello sia attaccato in modo sicuro a un punto di ancoraggio idoneo. Utilizzare i cavi corretti per fissare.</b></p>

**NOTA:**

Se il veicolo può essere avviato in sicurezza, lasciare il motore al minimo durante la verricellatura, per evitare che la batteria si scarichi.

1. Posizionare la leva del cambio su FOLLE (N).
2. Se il veicolo è dotato di verricello, usarlo per caricare il veicolo sulla piattaforma.
3. Se il veicolo non è dotato di verricello, procedere come segue:
  1. Agganciare la cinghia all'ancora di traino del paraurti anteriore.
  2. Agganciare la cinghia al cavo del verricello del veicolo trainante.
  3. Tirare il veicolo sul rimorchio a pianale utilizzando il verricello.
4. Posizionare la leva del cambio su Stazionamento. Innestare il meccanismo di blocco del freno (se in dotazione).

**Fissaggio del veicolo per il trasporto**

<b>⚠ AVVERTENZA</b>
<p>Per evitare lesioni gravi o morte o danni rilevanti ai componenti.</p> <ul style="list-style-type: none"> <li>– Non utilizzare mai la corda/il cavo del verricello per fissare il veicolo durante il rimorchio.</li> <li>– Non guidare mai con la corda/il cavo del verricello collegato a un carico o a un altro veicolo.</li> <li>– Utilizzare il verricello solo per aiutare un veicolo bloccato (neve, fango, ecc.).</li> <li>– Fare sempre riferimento alle istruzioni del produttore del verricello.</li> </ul>

1. Estrarre la chiave dalla sede D.E. S.S.
2. Sul retro, fissare il veicolo su entrambi i lati utilizzando una cinghia

attorno al braccio della sospensione il più vicino possibile alla ruota.

3. Sul davanti, fissare il veicolo su entrambi i lati utilizzando una cinghia attorno al braccio della sospensione inferiore il più vicino possibile alla ruota.

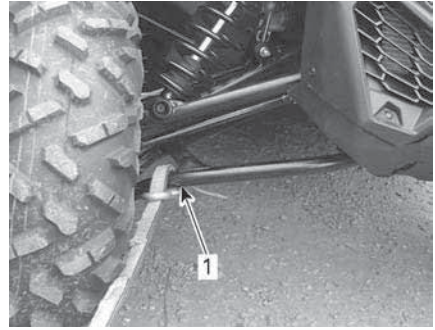

1. *Braccio della sospensione inferiore anteriore*
4. Legare con le cinghie da traino i pneumatici posteriori.
5. Agganciare saldamente le cinghie di sicurezza delle sospensioni posteriori a entrambi i lati del retro del rimorchio con dei nottolini.
6. Verificare che le ruote anteriori e posteriori siano agganciate saldamente al rimorchio.

**Uscita del veicolo dal rimorchio**

<b>⚠ AVVERTENZA</b>
<p>Il veicolo può essersi spostato durante il trasporto. Accertarsi che il veicolo sia correttamente allineato alle rampe prima di procedere.</p>

<b>⚠ AVVERTENZA</b>
<p>La visibilità sarà ampiamente ridotta quando si indietreggia dal rimorchio. Chiedere aiuto a un assistente per garantire l'allineamento corretto e un ambiente sicuro.</p>

# SOLLEVAMENTO E SOSTEGNO DEL VEICOLO

## Parte anteriore del veicolo

Posizionare il veicolo su una superficie piana e non sdruciolevole.

Attivare la modalità 4WD.

Controllare che la leva del cambio sia impostata su STAZIONAMENTO.

Sistemare un martinetto idraulico sotto il veicolo.

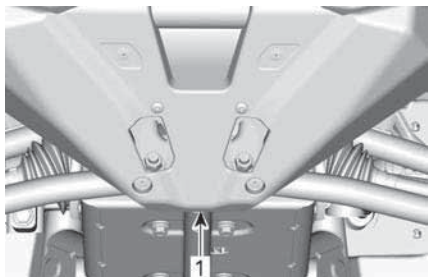

**PARTE ANTERIORE DEL VEICOLO**

1. Posizione del martinetto idraulico

Sollevare la parte anteriore del veicolo e installare il supporto del martinetto su entrambi i lati sotto il telaio, come illustrato di seguito:

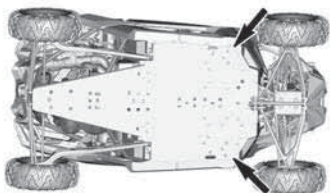

**POSIZIONI DEL MARTINETTO - LATO ANTERIORE DEL VEICOLO**

Abbassare il martinetto idraulico e controllare che il veicolo sia adeguatamente sorretto su entrambi i supporti.

## Parte posteriore del veicolo

Posizionare il veicolo su una superficie piana e non sdruciolevole.

Attivare la modalità 4WD.

Controllare che la leva del cambio sia impostata su STAZIONAMENTO.

Installare un martinetto idraulico sotto il veicolo.

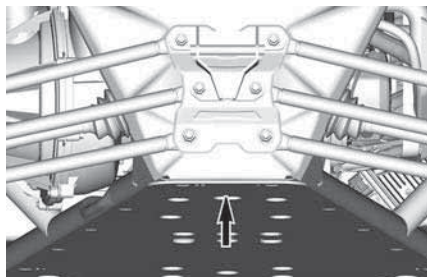

**PARTE POSTERIORE DEL VEICOLO**

1. Posizione del martinetto idraulico

Sollevare la parte posteriore del veicolo e installare il supporto del martinetto su entrambi i lati sotto il telaio, come illustrato di seguito:

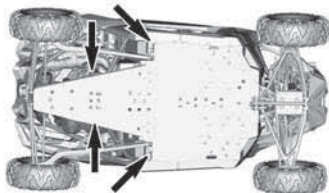

**POSIZIONI DEL MARTINETTO - LATO POSTERIORE DEL VEICOLO**

Abbassare il martinetto idraulico e controllare che il veicolo sia adeguatamente sorretto su entrambi i supporti.

# MANUTENZIONE

---

# PROGRAMMA DI MANUTENZIONE

Gli interventi di manutenzione sono essenziali per mantenere il veicolo in condizioni operative sicure. Il veicolo deve essere revisionato secondo quanto previsto nel programma di manutenzione.

È responsabilità del proprietario garantire una corretta manutenzione. Una richiesta di intervento in garanzia può essere rifiutata se, tra le altre cose, è stato il proprietario o il conducente a causare il problema per un uso o una manutenzione impropri.

Eseguire controlli periodici e attenersi al programma di manutenzione. Il **programma di manutenzione non esime dall'eseguire il controllo pre-guida.**

Come prima procedura di manutenzione, la verifica dei codici guasto è una buona prassi e vivamente consigliata.

## AVVERTENZA

**La mancata osservanza del programma di manutenzione e delle procedure di manutenzione raccomandate potrebbe compromettere l'utilizzo sicuro del veicolo.**

## Regolamento EPA – Veicoli canadesi e USA

Un'officina di riparazioni o una persona di fiducia scelta dal proprietario possono occuparsi della manutenzione o della riparazione dei dispositivi e dei sistemi di controllo delle emissioni. Queste istruzioni non richiedono l'acquisto di componenti o interventi di assistenza da parte di BRP o concessionari autorizzati Can-Am Off-Road.

Sebbene un concessionario autorizzato Can-Am Off-Road disponga di una conoscenza tecnica approfondita e di utensili per la manutenzione del veicolo, la garanzia relativa alle emissioni non è subordinata all'intervento di un concessionario autorizzato Can-Am Off-Road o di un altro ente con cui BRP abbia un rapporto commerciale.

È responsabilità del proprietario garantire una corretta manutenzione. Una richiesta di intervento in garanzia può essere rifiutata se, tra le altre cose, è stato il proprietario o il conducente a causare il problema per un uso o una manutenzione impropri.

Per quanto riguarda i reclami in garanzia relativi alle emissioni, BRP limita la diagnosi e la riparazione dei componenti coinvolti nelle emissioni ai concessionari autorizzati Can-Am Off-Road. Per maggiori informazioni, consultare la *Garanzia sulle emissioni dell'EPA degli STATI UNITI* contenuta nella sezione *Garanzia*.

È necessario seguire le istruzioni relative ai requisiti carburante nella sezione rifornimento del presente manuale. Benché sia facile procurarsi benzina con una percentuale di etanolo superiore al 10%, l'Agenzia per la protezione dell'ambiente (EPA) degli Stati Uniti ha emesso un divieto di utilizzo di benzina con una percentuale di etanolo superiore al 10% che riguarda questo veicolo. L'uso di benzina con una percentuale di etanolo superiore al 10% con questo motore può danneggiare il sistema di controllo delle emissioni.

## Linee guida per la manutenzione del filtro dell'aria

La manutenzione del filtro dell'aria deve essere regolata in base alle condizioni di guida.

La frequenza nella manutenzione del filtro dell'aria deve essere aumentata quando si guida su neve, sabbia asciutta, sporcizia, ghiaia o condizioni simili che hanno un'alta dispersione di polvere o particelle.

Guidare in gruppo in simili condizioni richiederà un ulteriore aumento nella frequenza di manutenzione del filtro dell'aria.

### NOTA:

I filtri accessori e il prefiltro sono disponibili per queste condizioni. Per ulteriori dettagli, contattare un concessionario autorizzato Can-Am Off-Road.

## Impiego per lavori gravosi

Se il veicolo è utilizzato nelle seguenti condizioni, fare riferimento alla sezione *Lavori gravosi* del programma di manutenzione.

- Traino ripetuto di carichi a più del 75% della capacità massima.
  - L'aumento del carico di lavoro applicato al sistema di trasmissione accelera la vita dei differenziali, del cambio/trasmissione e dell'olio del motore. In questo modo si riduce la longevità dei componenti interni se non vengono sostituiti più frequentemente.
- Guida a velocità eccessiva per periodi prolungati.

Un utilizzo superiore alla media o commerciale richiede una sostituzione più frequente del fluido e dei componenti soggetti a usura rispetto a un utilizzo su sentiero, ricreativo o occasionale.

### **Condizione di freddo estremo**

Un motore che di frequente viene fatto funzionare a una temperatura ambiente pari o inferiore a  $-25^{\circ}\text{C}$  ( $-13^{\circ}\text{F}$ ) richiederà un aumento del programma di assistenza e manutenzione.

Qualsiasi motore a combustione azionato a queste basse temperature ambiente raccoglierà una quantità maggiore di condensa a ogni avvio/riscaldamento.

Poiché il motore non raggiunge le temperature di esercizio per lunghi periodi di tempo, l'olio comincia ad essere fortemente diluito con acqua e residui di gas (più contenuto d'acqua).

Un motore deve raggiungere la temperatura di esercizio per poter far evaporare la condensa dall'olio.

Se l'uso quotidiano (lavoro o ciclo di guida nel tempo libero) è simile a quelli menzionati sotto, BRP raccomanda vivamente di cambiare l'olio almeno una volta al mese.

Parametri di un aumento nel programma di assistenza e manutenzione:

- Il motore non raggiunge la giusta temperatura di esercizio durante il normale uso quotidiano
- Avviamenti e arresti multipli senza raggiungere la temperatura d'esercizio
- Brevi periodi al minimo
- Ciclo di guida a basso numero di giri su brevi distanze senza raggiungere la temperatura di esercizio.

**NOTA:**

BRP consiglia vivamente l'installazione di un riscaldatore del blocco per aiutare a riscaldare i liquidi, il che permetterà anche di prolungare la durata dell'olio.

## **Fango profondo/acqua**

Se il veicolo è un modello X mr o è stato accessoriatato per l'uso con fango profondo / acqua, questo tipo di utilizzo richiede una manutenzione più frequente e ispezioni per garantire che i detriti non si siano infiltrati nei componenti meccanici.

Se si guida regolarmente nel fango profondo o nell'acqua, fare riferimento alla sezione **Fango profondo/acqua** del programma di manutenzione.

Dopo ogni corsa, accertarsi di eseguire la **Cura dopo ogni utilizzo in ambiente con fango profondo/acqua**.

### **Cura dopo ogni utilizzo in ambiente con fango profondo/acqua**

- Risciacquare il veicolo e i suoi componenti con acqua corrente.
- Pulire i filtri dell'aria CVT.
- Svuotare il serbatoio della CVT e pulirlo se è presente acqua o fango.
- Ispezionare e pulire i filtri dell'aria del motore e la relativa cassa filtro.
- Pulire il radiatore.
- Controllare visivamente se si è accumulata acqua nei tubi di sfiato (serbatoio del carburante, scatola del cambio, differenziale anteriore e trasmissione finale posteriore) Se è presente dell'acqua, portare il veicolo al concessionario Can-Am Off-Road autorizzato più vicino per sottoporre i componenti principali di sfiato a ispezione e assistenza.
- Pulire gli ammortizzatori anteriori e posteriori per evitare che le guarnizioni restino danneggiate da polvere e sporco.
- Pulire le cuffie dell'albero motore di trasmissione e gli snodi o i cappucci dell'albero dell'elica.

## **Programma di manutenzione**

Assicurarsi di eseguire la manutenzione corretta con la frequenza indicata nelle tabelle.

Gli intervalli della tabella di manutenzione si basano su 3 fattori:

- Tempo del calendario
- Ore veicolo
- Lettura contachilometri.

Tenere conto di quale si verifica prima per stabilire la soglia di manutenzione.

Anche le abitudini di guida determinano i fattori da osservare. Ad esempio:



- Qualcuno che usa il veicolo ogni due fine settimana per andare a cavallo con gli amici seguirebbe molto probabilmente la **lettura contachilometri** per determinare l'intervallo di manutenzione.
- Qualcuno che usa il veicolo raramente durante l'anno o solo in poche occasioni (caccia, campeggio), molto probabilmente seguirà il **tempo del calendario** per determinare l'intervallo di manutenzione.
- Qualcuno che usa il veicolo quotidianamente/settimanalmente per lunghi periodi di tempo come in agricoltura/lavoro, molto probabilmente seguirà le **ore veicolo** per determinare l'intervallo di manutenzione.

**IMPORTANTE:** Le seguenti tabelle mostrano l'applicazione della manutenzione corretta per i primi 3 anni. Per gli anni successivi, ripetere lo stesso schema in modo alternato.

<b>Panoramica sulla manutenzione periodica</b>			
Anni di calendario	Ore veicolo	Odometro	Lavori di routine
1	100	3.000 km (2.000 mi)	A
2	200	6.000 km (4.000 mi)	A + B
3	300	9.000 km (5.500 mi)	A

<b>Panoramica manutenzione per lavori gravosi e fango/acqua</b>			
Anni di calendario	Ore veicolo	Odometro	Lavori gravosi e fango profondo/acqua
0,5	100	1.500 km (1.000 mi)	A+
1	200	3.000 km (2.000 mi)	A+ / A
1,5	300	4.500 km (3.000 mi)	A+
2	400	6.000 km (4.000 mi)	A+ / A / B
2,5	500	7.500 km (5.700 mi)	A+
3	600	9.000 km (5.500 mi)	A+ / A

<b>LAVORI DI ROUTINE</b>	<b>A</b>	<b>B</b>
<b>A = regolare</b> <b>C = pulire</b> <b>I = ispezionare</b> <b>L = lubrificare</b> <b>R = sostituire</b> <b>T = serrare</b>	<b>Ogni anno</b> <b>o</b> <b>100 ore</b> <b>o</b> <b>3000 km</b> <b>(2000 mi)</b>	<b>Ogni 2 anni</b> <b>o</b> <b>200 ore</b> <b>o</b> <b>6000 km</b> <b>(4000 mi)</b>
<b>Erogazione aria e carburante</b>		
Filtro dell'aria del motore	<b>I,C,R</b>	
Filtro di sfiato del serbatoio carburante	<b>R</b>	
Prefiltro di sfiato della tanica (modelli CARB ed EVAP)		<b>R</b>
Componenti e funzionamento carburante*		<b>I</b>
Pressione pompa di alimentazione		<b>I</b>
<b>Carrozzeria e telaio</b>		
Dispositivi di fissaggio della gabbia	<b>T</b>	
Avvolgitori cinture di sicurezza, le fibbie e le alette di pretensionamento	<b>I,C</b>	
<b>Motore e raffreddamento</b>		
Olio motore e filtro	<b>R</b>	
Livello e concentrazione refrigerante	<b>I,A</b>	
Refrigerante	<b>R</b> Ogni 5 anni o 12.000 km (8.000 mi)	
Candele		<b>R</b>
<b>Scarico ed emissioni</b>		
Componenti e funzionamento scarico*	<b>I,C</b>	
Parascintille	<b>C</b>	
<b>Freni</b>		
Componenti e funzionamento freni*	<b>I,C</b>	
Piastre di usura dei raschietti delle ruote posteriori	<b>I</b>	
Liquido dei freni	<b>R</b> Ogni 2 anni	
<b>Comando</b>		
Olio scatola del cambio	Sostituire ai primi 3000 km (2000 mi) e a 6000 km (4000 mi), quindi seguire la regolare pianificazione	
Olio scatola del cambio	<b>I</b>	<b>R</b>
Componenti e funzionamento trasmissione*	<b>I</b>	
Viti Beadlock (se in dotazione)	<b>T</b>	

<b>LAVORI DI ROUTINE</b>	<b>A</b>	<b>B</b>
A = regolare C = pulire I = ispezionare L = lubrificare R = sostituire T = serrare	Ogni anno o 100 ore o 3000 km (2000 mi)	Ogni 2 anni o 200 ore o 6000 km (4000 mi)
Olio differenziale anteriore	I	R
<b>Trasmissione Variabile Continua (CVT)</b>		
Componenti e funzionamento CVT*	I,C,L	
<b>Specifiche elettriche</b>		
Vari comandi, interruttori, luci, aggiornamento moduli, codici di errore, condizioni batteria*	I	
Sensore di velocità del veicolo (VSS)		C
<b>Guida</b>		
Componenti e funzionamento sterzo*	I	
<b>Sospensione</b>		
Componenti e funzionamento sospensioni*	I,L,T	

\*Per una lista esaustiva delle azioni di manutenzione da eseguire, rivolgersi al concessionaria di zona.

<b>LAVORI GRAVOSI</b>	<b>A+</b>	<b>A</b>	<b>B</b>
A = regolare C = pulire I = ispezionare L = lubrificare R = sostituire T = serrare	Ogni 6 mesi o 100 ore o 1.500 km (1.000 mi)	Ogni anno o 200 ore o 3.000 km (2.000 mi)	Ogni 2 anni o 400 ore o 6.000 km (4.000 mi)
<b>Erogazione aria e carburante</b>			
Filtro dell'aria del motore	I,C	R	
Filtro di sfiato del serbatoio carburante		R	
Prefiltro di sfiato della tanica (modelli CARB ed EVAP)			R
Componenti e funzionamento carburante*			I
Pressione pompa di alimentazione			I
<b>Carrozzeria e telaio</b>			
Dispositivi di fissaggio della gabbia		T	
Avvolgitori cinture di sicurezza, le fibbie e le alette di pretensionamento		I,C	
<b>Motore e raffreddamento</b>			
Olio motore e filtro	R		
Gioco valvole		A (motori V-twin)	A (motori monocil.)
Livello e concentrazione refrigerante		I,A	
Refrigerante	R Ogni 5 anni o 12.000 km (8.000 mi)		
Candele			R
<b>Scarico ed emissioni</b>			
Componenti e funzionamento scarico*		I,C	
Parascintille	C		
<b>Freni</b>			
Componenti e funzionamento freni*		I,C	
Piastre di usura dei raschietti delle ruote posteriori		I	
Liquido dei freni	R Ogni 2 anni		
<b>Comando</b>			

<b>LAVORI GRAVOSI</b>	<b>A+</b>	<b>A</b>	<b>B</b>
<b>A = regolare</b> <b>C = pulire</b> <b>I = ispezionare</b> <b>L = lubrificare</b> <b>R = sostituire</b> <b>T = serrare</b>	Ogni 6 mesi o 100 ore o 1.500 km (1.000 mi)	Ogni anno o 200 ore o 3.000 km (2.000 mi)	Ogni 2 anni o 400 ore o 6.000 km (4.000 mi)
Olio scatola del cambio	Sostituire ai primi 1.500 km (1.000 mi) e a 3.000 km (2.000 mi), quindi seguire la regolare pianificazione		
Olio scatola del cambio		<b>R</b>	
Componenti e funzionamento trasmissione*		<b>I</b>	
Viti Beadlock (se in dotazione)		<b>T</b>	
Olio differenziale anteriore		<b>R</b>	
<b>Trasmissione Variabile Continua (CVT)</b>			
Componenti e funzionamento CVT*		<b>I,C,L</b>	
<b>Specifiche elettriche</b>			
Vari comandi, interruttori, luci, aggiornamento moduli, codici di errore, condizioni batteria*		<b>I</b>	
Sensore di velocità del veicolo (VSS)			<b>C</b>
<b>Guida</b>			
Componenti e funzionamento sterzo*		<b>I</b>	
<b>Sospensione</b>			
Componenti e funzionamento sospensioni*		<b>I,L,T</b>	

\*Per una lista esaustiva delle azioni di manutenzione da eseguire, rivolgersi al concessionaria di zona.

<b>FANGO PROFONDO/ ACQUA</b>	<b>A+</b>	<b>A</b>	<b>B</b>
<b>A = regolare</b> <b>C = pulire</b> <b>I = ispezionare</b> <b>L = lubrificare</b> <b>R = sostituire</b> <b>T = serrare</b>	Ogni 6 mesi o 100 ore o 1.500 km (1.000 mi)	Ogni anno o 200 ore o 3.000 km (2.000 mi)	Ogni 2 anni o 400 ore o 6.000 km (4.000 mi)
<b>Erogazione aria e carburante</b>			
Filtro dell'aria del motore	I,C,R		
Filtro di sfiato del serbatoio carburante		R	
Prefiltro di sfiato della tanica (modelli CARB ed EVAP)			R
Componenti e funzionamento carburante*			I
Pressione pompa di alimentazione			I
<b>Carrozzeria e telaio</b>			
Dispositivi di fissaggio della gabbia		T	
Avvolgitori cinture di sicurezza, le fibbie e le alette di pretensionamento		I,C	
<b>Motore e raffreddamento</b>			
Olio motore e filtro	I	R	
Livello e concentrazione refrigerante		I,A	
Refrigerante	R Ogni 5 anni o 12.000 km (8.000 mi)		
Candele			R
<b>Scarico ed emissioni</b>			
Componenti e funzionamento scarico*	I,C		
Parascintille	C		
<b>Freni</b>			
Componenti e funzionamento freni*	I,C		
Piastre di usura dei raschietti delle ruote posteriori	I		
Liquido dei freni	R Ogni 2 anni		
<b>Comando</b>			
Olio scatola del cambio	Sostituire ai primi 1.500 km (1.000 mi) e a 3.000 km (2.000 mi), quindi seguire la regolare pianificazione		

<b>FANGO PROFONDO/ ACQUA</b>	<b>A+</b>	<b>A</b>	<b>B</b>
<b>A = regolare</b> <b>C = pulire</b> <b>I = ispezionare</b> <b>L = lubrificare</b> <b>R = sostituire</b> <b>T = serrare</b>	Ogni 6 mesi o 100 ore o 1.500 km (1.000 mi)	Ogni anno o 200 ore o 3.000 km (2.000 mi)	Ogni 2 anni o 400 ore o 6.000 km (4.000 mi)
Olio scatola del cambio	I		R
Componenti e funzionamento trasmissione*	I		
Viti Beadlock (se in dotazione)		T	
Olio differenziale anteriore	I		R
<b>Trasmissione Variabile Continua (CVT)</b>			
Componenti e funzionamento CVT*		I,C,L	
<b>Specifiche elettriche</b>			
Vari comandi, interruttori, luci, aggiornamento moduli, codici di errore, condizioni batteria*		I	
Sensore di velocità del veicolo (VSS)			C
<b>Guida</b>			
Componenti e funzionamento sterzo*	I		
<b>Sospensione</b>			
Componenti e funzionamento sospensioni*	I,L	T	

\*Per una lista esaustiva delle azioni di manutenzione da eseguire, rivolgersi al concessionaria di zona.

## PROCEDURE DI MANUTENZIONE

In questa sezione vengono fornite istruzioni relative ai principali interventi di manutenzione.

A causa della complessità di alcune delle procedure di manutenzione, sono richieste buone capacità meccaniche. Se non ci si sente a proprio agio con queste procedure, rivolgersi a un concessionario di veicoli fuoristrada Can-Am autorizzato, a un'officina o al proprio meccanico di fiducia.

### **⚠ AVVERTENZA**

Se non diversamente indicato, estrarre sempre la chiave D.E.S. S. dalla sede D.E.S.S. prima di eseguire qualsiasi intervento di manutenzione e rimuovere la chiave.

### **⚠ AVVERTENZA**

Nel caso in cui sia necessario rimuovere i dispositivi di blocco (es. linguette di blocco, fermagli autobloccanti, ecc.) durante le operazioni di smontaggio e montaggio, sostituirli sempre con dispositivi nuovi.

## Filtro dell'aria del motore

### **AVVISO**

Non modificare mai il sistema di aerazione. Altrimenti, si potrebbe verificare un peggioramento della prestazione o addirittura un danno. Il motore è calibrato per funzionare specificatamente con questi componenti.

### **Linee guida per la sostituzione del filtro dell'aria del motore**

La frequenza con la quale il filtro dovrà essere controllato e sostituito varia in base alle condizioni di guida, in quanto è fondamentale per assicurare prestazioni e durata ottimali.

La frequenza di controllo e sostituzione del filtro dell'aria del motore deve essere aumentata per le seguenti condizioni di guida impervie:

- Guida su sabbia asciutta.
- Guida su superfici asciutte ricoperte di sporco.
- Guida su strade asciutte ricoperte di ghiaia o condizioni analoghe.
- Guida in zone caratterizzate da elevate concentrazioni di semi o di bucce di frutti.
- Guida in condizioni impervie in presenza di neve.

### **AVVISO**

Quando si guida in polverose in presenza di polvere o sabbia, l'air box deve essere pulito prima di ogni guida.

### **NOTA:**

Guidare in gruppo in simili condizioni aumenterebbe la frequenza di manutenzione del filtro dell'aria.

### **Rimozione del filtro dell'aria del motore**

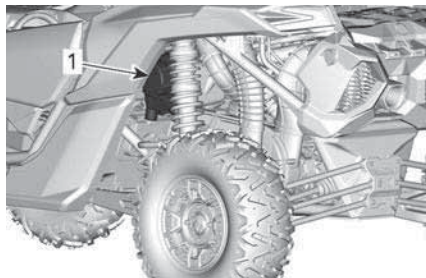

**LATO POSTERIORE SX DEL VEICOLO**

1. Alloggiamento filtro dell'aria

Rimuovere il coperchio del filtro aria sganciando i fermagli.





Rimuovere la cartuccia del filtro.

### ***Pulizia dell'alloggiamento del filtro dell'aria del motore***

Controllare che l'alloggiamento del filtro dell'aria sia pulito.

**NOTA:** In presenza di acqua all'interno dell'alloggiamento, scaricarla togliendo il tappo sul lato inferiore.

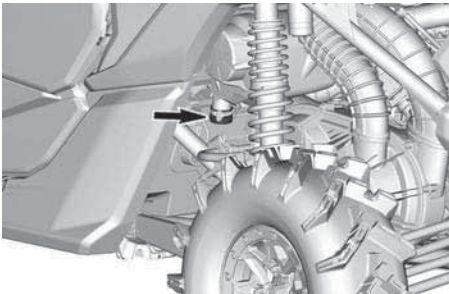

**TAPPO DEL FILTRO DELL'ARIA**

### **AVVISO**

**In presenza di sabbia o altre particelle nell'alloggiamento del filtro, pulirlo usando un'aspirapolvere.**

### ***Pulizia del filtro dell'aria del motore***

Controllare che sul filtro non siano presenti tracce di perdite. Una striscia di polvere sul lato pulito del filtro è un segno rivelatore. Sostituire il filtro in caso di danni. Eliminare qualsiasi fonte di perdite d'aria prima di installare un nuovo filtro.

Pulire il filtro dell'aria del motore dando dei colpetti per estrarre le polveri pesanti dall'elemento di carta. Questa operazione consente di rimuovere lo sporco e la polvere dal filtro in carta.

### **AVVISO**

**Si sconsiglia di spruzzare aria compressa sull'elemento di carta, in quanto questa operazione potrebbe danneggiare le fibre di carta e ridurre la capacità di filtraggio in caso di utilizzi in ambienti polverosi. Se il filtro dell'aria del motore è eccessivamente sporco e non è possibile eseguire la pulizia in base alla procedura consigliata, è necessario sostituirlo.**

Utilizzare un panno umido pulito per pulire la superficie di tenuta del filtro e l'interno del tubo di uscita. Assicurarsi che l'area di tenuta del tubo di uscita non sia danneggiata.

Controllare che l'alloggiamento del filtro dell'aria sia pulito.

### ***Montaggio del filtro dell'aria del motore***

Installare la cartuccia del filtro aria.

Installare il coperchio del filtro con il contrassegno "TOP" rivolto verso l'alto (valvola a becco d'anatra rivolta verso il basso).

Fissare il coperchio con i fermagli.

### **Kit della griglia anteriore**

1. Rimuovere i detriti dalla griglia anteriore.
2. Pulire la griglia anteriore con acqua.

### **Filtro dell'aria per CVT**

La frequenza di ispezione e di pulizia del filtro dell'aria della CVT dovrebbe essere regolata in base alle condizioni

di guida e rappresenta un punto fondamentale per un rendimento del motore e una durata della vita adeguati.

La frequenza di ispezione e di pulizia del filtro dell'aria della CVT deve essere aumentata per le seguenti condizioni di guida impervie:

- Guida su sabbia asciutta.
- Guida su superfici asciutte ricoperte di sporco.
- Guida su strade asciutte ricoperte di ghiaia o condizioni analoghe.
- Guida in presenza di fango.
- Guida in zone caratterizzate da elevate concentrazioni di semi o di bucce di frutti.
- Guida in condizioni impervie in presenza di neve.

**NOTA:**

Guidare in gruppo in simili condizioni aumenterebbe la frequenza di manutenzione del filtro dell'aria.

**Rimozione del filtro dell'aria CVT**

Aprire il coperchio della scatola dell'aria.

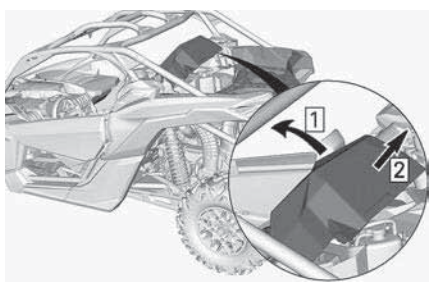

Rimuovere il filtro della CVT dal veicolo.

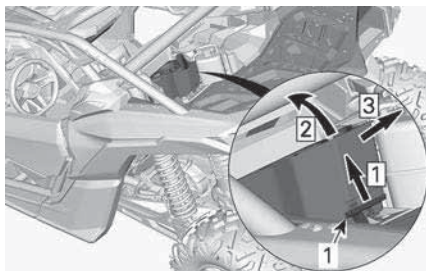

1. Filtro dell'aria CVT

1. Sganciare
2. Sollevare la parte posteriore
3. Estrarre

**Ispezione e pulizia del filtro dell'aria CVT**

Ispezionare il filtro e se necessario sostituirlo.

Rimuovere il filtro della CVT. Fare riferimento a *Rimozione del filtro della CVT* e pulirlo con sapone e acqua, quindi risciacquare con acqua.

Rimuovere delicatamente l'acqua in eccesso e far asciugare il filtro a temperatura ambiente.

**Montaggio del filtro dell'aria CVT**

Rimontare il filtro:

- Inserisci le tre linguette nella parte anteriore del filtro negli slot corrispondenti
- Agganciare saldamente il filtro.

Rimontare il coperchio della scatola dell'aria. Assicurarsi che sia fissato in modo appropriato.

**Prefiltro del sistema di emissione per evaporazione (se in dotazione)**

**Sostituzione del prefiltro del sistema di emissione per evaporazione**

1. Rimuovere la piastra di protezione.

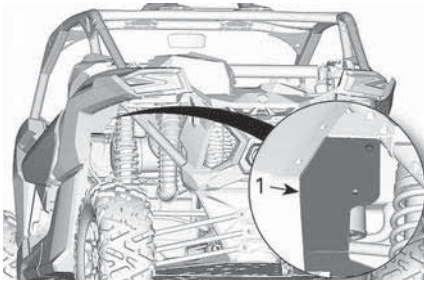

1. Piastra protettiva
2. Rimuovere le fascette del flessibile.

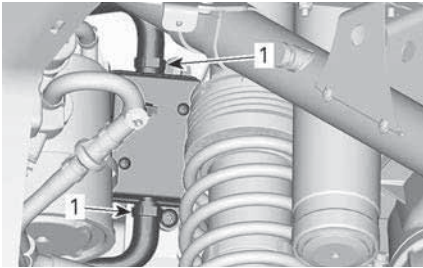

1. Fascette stringitubo
3. Rimuovere la vite di fissaggio.
4. Rimuovere il gruppo prefiltro.

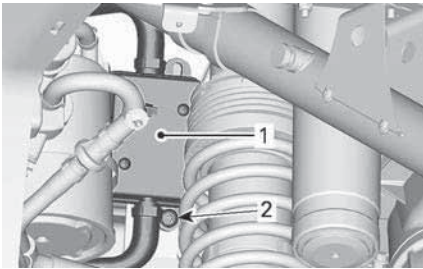

1. Filtro
2. Vite di fissaggio
5. Installare un nuovo gruppo prefiltro. Fissare i tubi usando le fascette.

### Coppia di serraggio

Vite di  
fissaggio del  
prefiltro

$2,5 \pm 0,5 \text{ Nm}$   
( $22 \pm 4 \text{ lbf-in}$ )

6. Rimontare la piastra protettiva.

### Coppia di serraggio

Vite di  
fissaggio della  
piastra di  
protezione

$6,5 \pm 0,5 \text{ Nm}$   
( $58 \pm 4 \text{ lbf-in}$ )

## Olio motore

### Controllo del livello olio motore

#### AVVISO

**Utilizzando il motore con un livello inadeguato di olio si possono causare gravi danni al motore.**

Con il motore alla normale temperatura operativa, posizionare il veicolo su una superficie piana e procedere come descritto di seguito per controllare il livello dell'olio:

1. Avviare il motore e farlo girare al minimo per almeno 20 secondi.
2. Arrestare il motore.
3. Svitare l'asta, quindi rimuoverla e pulirla.

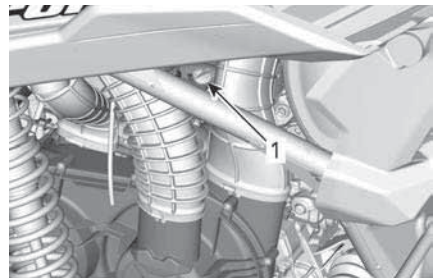

### LATO POSTERIORE SX DEL VEICOLO

1. Jauge de niveau d'huile
4. Inserire di nuovo l'astina, avvitandola completamente.
5. Estrarla di nuovo e controllare il livello di olio. Dovrebbe essere a livello della tacca superiore o superarla.

**ESEMPIO TIPO**

1. MIN
2. MAX
3. Intervallo di esercizio

Per rabboccare l'olio, estrarre l'astina. Posizionare un imbuto nel tubo dell'astina di misurazione.

Aggiungere una piccola quantità di olio e ricontrollarne il livello.

Ripetere finché il livello dell'olio non raggiunge la tacca superiore dell'astina.

**NOTA:**

Non riempire eccessivamente. Rimuovere sempre i residui di olio.

Serrare bene l'astina di misurazione.

**Olio motore consigliato**

I motori Rotax® sono stati progettati e omologati con olio XPS™. BRP raccomanda di utilizzare sempre l'olio sintetico XPS o equivalente. I danni causati dall'utilizzo di un olio non adatto a questo motore non saranno coperti dalla garanzia limitata BRP.

<b>Olio motore XPS raccomandato</b>	
Uso generico	Olio di miscela sintetico 5W40
Alte	Olio sintetico 0W40
Temperature alte	Olio sintetico 10W50

**Olio motore XPS raccomandato**

Se l'olio motore XPS raccomandato non è disponibile

Utilizzare un olio motore 4 tempi SAE 5W40 o 10W50 che soddisfi o superi le seguenti specifiche tecniche dell'industria dei lubrificanti.

Controllare sempre l'etichetta di certificazione API sul contenitore dell'olio, deve contenere almeno uno degli standard sopra indicati.

- Classificazione API SJ, SL, SM o SN

**Cambio olio motore****⚠ ATTENZIONE**

**L'olio del motore potrebbe scottare. Attendere fino a quando l'olio del motore è tiepido.**

**AVVISO**

**L'olio e il filtro vanno sostituiti contemporaneamente.**

Portare il motore alla normale temperatura di funzionamento.

Posizionare il veicolo su una superficie piana.

Rimuovere l'asta dell'olio.

Mettere una bacinella per la raccolta dell'olio sotto il tappo di scarico del motore.

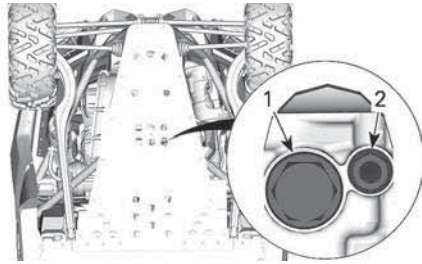

### SOTTO LA PARTE POSTERIORE DEL VEICOLO

1. Tappo di scarico magnetico
2. Tappo di scarico secondario

Pulire la zona dei tappi di scarico.

### NOTA:

Per evitare sversamenti, è possibile utilizzare un imbuto tra i fori di scarico e la piastra salvatelaio.

Svitare i tappi di scarico e rimuovere le guarnizioni.

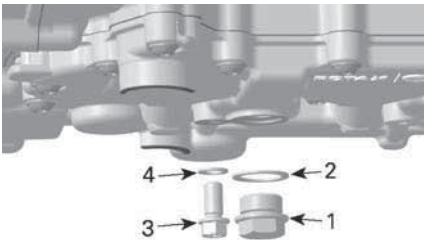

1. Tappo di scarico magnetico
2. Anello guarnizione
3. Tappo di scarico secondario
4. Anello guarnizione

Far scaricare l'olio completamente dal carter.

Pulire il tappo di scarico magnetico dai trucioli e dai residui di metallo. La presenza di detriti rappresenta un'indicazione dei danni interni al motore.

Montare una guarnizione **NUOVA** sul tappo di scarico.

## AVVISO

**Non riutilizzare mai l'anello della guarnizione. Sostituirlo sempre con uno nuovo.**

Montare e stringere il tappo di scarico alla coppia consigliata.

### Coppia di serraggio

Tappo di scarico secondario	15 ± 2 Nm (133 ± 18 lbf-in)
Tappo di scarico magnetico	30 ± 3 Nm (22 ± 2 lbf-ft)

Sostituire il filtro dell'olio. Fare riferimento a *Filtro dell'olio*.

Rabboccare il motore con l'olio motore consigliato.

Controllare il livello dell'olio, vedere *Verifica del livello dell'olio motore*.

### Capacità olio motore

Sostituzione olio motore e filtro olio	3,5 l (3,7 qt(liq.,US))
--	----------------------------

## Filtro dell'olio

### Accesso al filtro dell'olio

Accesso al filtro dell'olio dal lato posteriore DX del veicolo.

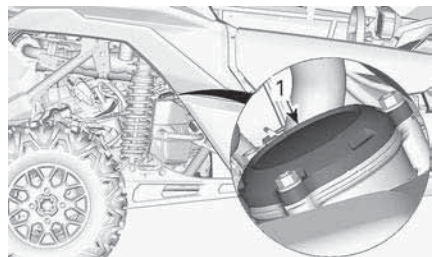

1. Coperchio filtro dell'olio

### Rimozione filtro dell'olio

Pulire l'aria del filtro dell'olio.

Rimuovere la copertura del filtro dell'olio.

Rimuovere il filtro dell'olio.

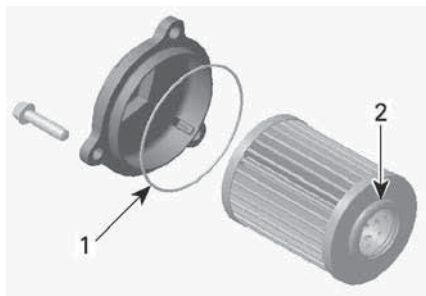
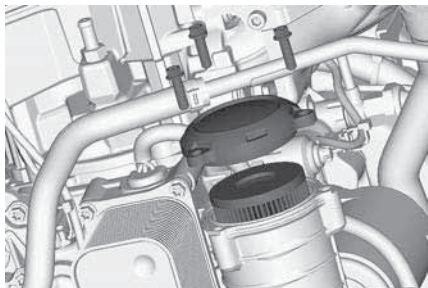

1. Olio leggermente
2. Olio leggermente

### AVVISO

**Fare attenzione a non pizzicare l'O-ring durante l'installazione del filtro e del coperchio.**

### Installazione filtro dell'olio

Controllare e pulire l'ingresso e l'uscita del filtro dell'olio per presenza di sporco ed altri contaminanti.

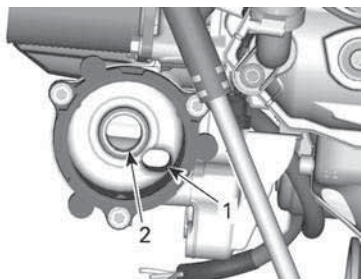

1. Ingresso al sistema che alimenta l'olio motore
2. Ingresso dalla pompa dell'olio al filtro dell'olio.

Installare un **NUOVO** O-ring sul coperchio del filtro dell'olio.

Installare il nuovo filtro nel coperchio.

Applicare l'olio motore sull'O-ring e sulla guarnizione del filtro.

Installare il coperchio sul motore.

Serrare le viti del coperchio del filtro dell'olio alla coppia raccomandata.

### Coppia di serraggio

Viti del coperchio filtro dell'olio

$10 \pm 1 \text{ Nm}$   
( $89 \pm 9 \text{ lbf-in}$ )

### Radiatore

#### Controlli e pulizia radiatore

Per accedere al radiatore, rimuovere il coperchio di manutenzione anteriore.

### ATTENZIONE

**Attendere che il radiatore si raffreddi prima di procedere.**

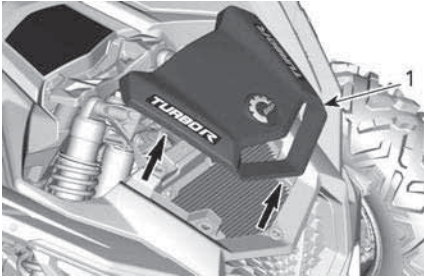

COPERTURA DELLA MASCHERINA

**AVVISO**

**Non tentare di rimuovere le griglie inferiori**

Controllare il radiatore e i flessibili per possibili perdite o danni.

Controllare le alette del radiatore. Devono essere pulite, prive di detriti, fango, sporcizia o altri depositi che potrebbero impedire al radiatore di raffreddarsi correttamente.

Se si dispone di un tubo dell'acqua da giardino, usatelo per sciacquare le alette del radiatore.

**ATTENZIONE**

**Non pulire mai il radiatore con le mani quando è caldo. Lasciarlo raffreddare prima di pulirlo.**

**AVVISO**

**Fare attenzione a non danneggiare le alette del radiatore durante le operazioni di pulizia. Non usare nessun oggetto/strumento che le possa danneggiare. Durante il lavaggio con il flessibile, usare esclusivamente la bassa pressione. Non usare mai un dispositivo di lavaggio ad ALTA PRESSIONE.**

Reinstallare la copertura e la griglia.

**Liquido refrigerante motore****Controllo del livello liquido refrigerante motore****AVVERTENZA**

**Controllare il livello del liquido refrigerante a motore freddo.**

1. Posizionare il veicolo su una superficie piana.
2. Rimuovere il coperchio di manutenzione sganciandolo dal retro e sollevandolo.



SOLLEVAMENTO DAL RETRO DEL COPERCHIO DI MANUTENZIONE

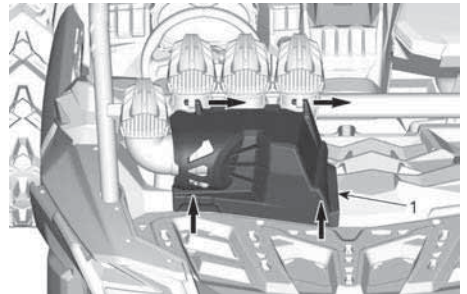

3. Rimuovere il tappo a pressione.

**AVVERTENZA**

**Per evitare il rischio di ustioni, non rimuovere il tappo di pressione e non svitare il tappo di scarico del refrigerante se è caldo.**

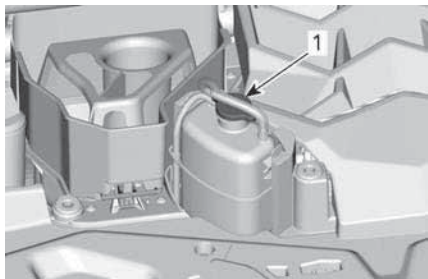

1. Tappo a pressione
4. Accertarsi che il sistema di raffreddamento sia pieno fino al riferimento MAX.



5. Aggiungere liquido refrigerante nel sistema se necessario. Usare un imbuto per impedire le perdite di liquido. **Non riempire eccessivamente.**
6. Rimontare il tappo a pressione sul serbatoio del liquido refrigerante.

**NOTA:**

Il livello del liquido refrigerante può essere controllato mediante un'ispezione della parte laterale del serbatoio del liquido refrigerante.

**Liquido refrigerante motore consigliato**

<b>Liquido Refrigerante XPS raccomandato</b>
Liquido refrigerante premiscelato a lunga durata
<b>In alternativa, o se XPS non è disponibile</b>
Acqua distillata e soluzione antigelo (50% di acqua distillata e 50% di antigelo)

<b>AVVISO</b>
<b>Usare sempre un antigelo a base di glicole etilenico che contenga inibitori della corrosione specifici per la combustione interna di motori in alluminio.</b>

**Sostituzione del liquido refrigerante motore**

**Scarico del sistema di raffreddamento**

<b>⚠ AVVERTENZA</b>
<b>Per evitare il rischio di ustioni, non rimuovere il tappo di pressione e non svitare il tappo di scarico del refrigerante se è caldo.</b>

Sollevare la parte posteriore del veicolo di circa 30 cm (12 in).

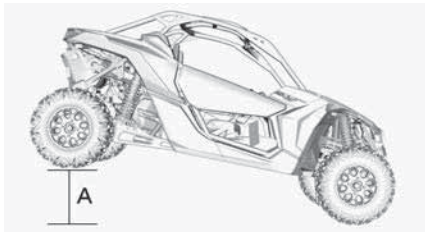

A. 30 cm (12 in)

Collocare una vaschetta sotto il tubo flessibile inferiore del radiatore.



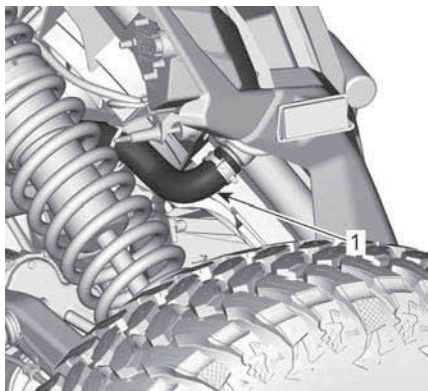

1. Tubo flessibile inferiore

Applicare una pinza grande per tubi flessibili sul tubo flessibile inferiore del radiatore.

Staccare lentamente il flessibile dal radiatore.

Rimuovere il tappo di pressione del serbatoio del refrigerante.

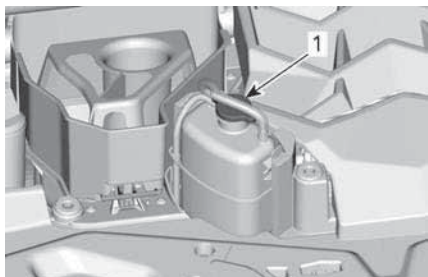

1. Tappo a pressione

Attendere che il flusso del refrigerante si interrompa o si riduca.

Rimuovere la pinza dal flessibile per scaricare il resto del refrigerante.

Installare il fermaglio sul tubo flessibile del radiatore.

Coppia di serraggio	
Fascetta del flessibile del radiatore	Da 2,5 a 3,5 Nm (da 22 a 31 lbf-in)

Per riempire il sistema di raffreddamento con liquido refrigerante, vedere la procedura *Riempimento e scarico del sistema di raffreddamento*.

### Spurgo e riempimento del sistema di raffreddamento

1. Rimuovere il tappo di pressione.

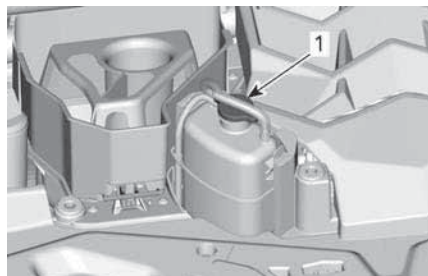

1. Tappo a pressione
2. Riempire l'impianto di raffreddamento fino a quando il livello del liquido raggiunge il riferimento MAX sul serbatoio del refrigerante.



3. Installare il tappo a pressione.
4. Far girare il motore al minimo con il tappo a pressione **montato** fino a quando la ventola di raffreddamento entra in funzione per 2 volte.
5. Premere il pedale dell'acceleratore due o tre volte.
6. Arrestare il motore e lasciarlo raffreddare.

Aggiungere altro liquido refrigerante se necessario.

**⚠ AVVERTENZA**

Per evitare il rischio di ustioni, non rimuovere il tappo di pressione e non svitare il tappo di scarico del refrigerante se è caldo.

7. Dopo aver guidato in seguito a questa procedura, controllare il livello del liquido refrigerante. Aggiungere refrigerante come richiesto. Vedere *Verifica del livello del liquido refrigerante*.

## Silenziatore e parascintille

### *Pulizia parascintille marmitta*

Le marmitte devono essere periodicamente pulite dai residui di carbonio.

**⚠ ATTENZIONE**

Non effettuare questa operazione subito dopo avere spento il motore perché il sistema di scarico è molto caldo.

Rimuovere le viti di fissaggio che fissano il coperchio della marmitta e rimuovere il coperchio.

Estrarre il parascintille e rimuovere i depositi carboniosi con una spazzola.

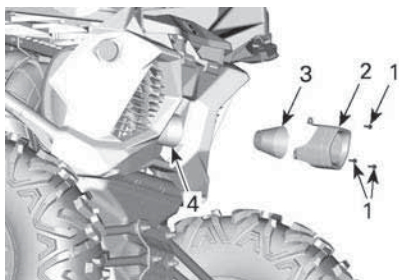

1. Viti di blocco
2. Copertura della marmitta
3. Parascintille

**AVVISO**

Usare una spazzola metallica morbida e fare attenzione a non danneggiare la retina parascintille.

Ispezionare la retina del parascintille per individuare eventuali danni. Sostituire se necessario.

Controllare la camera del parascintille nella marmitta. Rimuovere eventuali detriti.

Reinstallare il parascintille eseguendo la procedura inversa rispetto a quella di rimozione. Serrare le viti di fissaggio in base alle specifiche.

**Coppia di serraggio**

Viti del coperchio della marmitta	10 ± 2 Nm (89 ± 18 lbf-in)
-----------------------------------	-------------------------------

## Differenziale anteriore

### *Verifica del livello dell'olio del differenziale anteriore*

Pulire il tappo di riempimento prima di controllare il livello dell'olio.

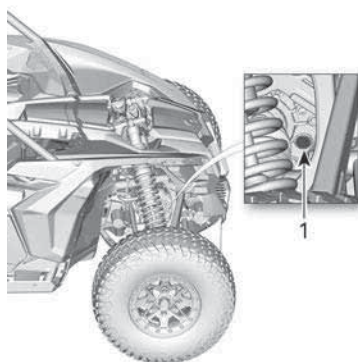

1. Tappo di riempimento

Con il veicolo in posizione piana, controllare il livello dell'olio rimuovendo il

tappo di riempimento. Il livello dell'olio deve raggiungere il bordo inferiore.

<b>Coppia di serraggio</b>	
Tappo di riempimento	16,25 ± 2,75 Nm (144 ± 24 lbf-in)

### **Olio differenziale anteriore consigliato**

<b>XPS consigliato per il differenziale anteriore</b>
Olio sintetico per cambio 75W90
<b>In alternativa se il prodotto XPS non è disponibile</b>
Olio sintetico per cambio 75W90 (API GL-5)

L'olio XPS è una formula appositamente ideata per soddisfare i requisiti di lubrificazione di questo differenziale. BRP consiglia vivamente di utilizzare l'olio XPS.

### **AVVISO**

**Non utilizzare altri tipi di olio durante le operazioni di manutenzione.**

### **Sostituzione olio differenziale anteriore**

Posizionare il veicolo su una superficie piana. Portare il cambio in posizione di PARCHEGGIO.

Da sotto al veicolo, pulire l'area del tappo di scarico.

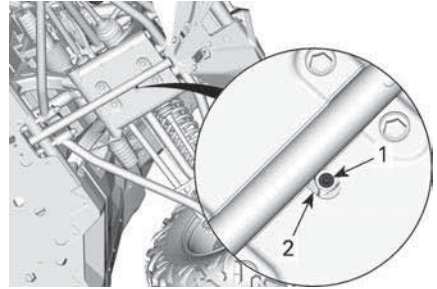

#### **SOTTO IL VEICOLO**

1. Tappo di scarico
2. Foro di accesso

Posizionare una bacinella sotto il differenziale anteriore.

Accedere al tappo di scarico tramite il foro nella piastra del pattino.

Rimuovere il tappo di scarico.

Svitare il tappo di riempimento.

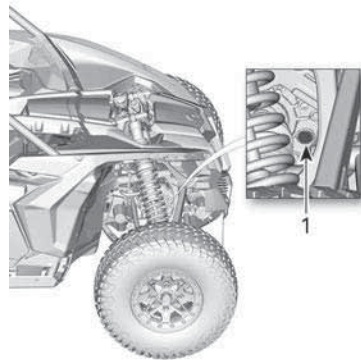

1. Tappo di riempimento

Installare il tappo di scarico.

<b>Coppia di serraggio</b>	
Tappo di scarico	2,75 ± 0,25 Nm (24 ± 2 lbf-in)

Riempire il differenziale anteriore con un olio consigliato.

**Coppia di serraggio**

Tappo di riempimento	16,25 ± 2,75 Nm (144 ± 24 lbf-in)
----------------------	--------------------------------------

**Scatola del cambio**

**Controllo del livello olio della scatola del cambio**

Posizionare il veicolo su una superficie piana. Selezionare la posizione STAZIONAMENTO.

Controllare il livello dell'olio nella scatola del cambio rimuovendo il relativo tappo situato sul retro del veicolo, lato DX.

**AVVISO**

**Fare attenzione a non perdere l'O-ring del tappo dell'olio.**

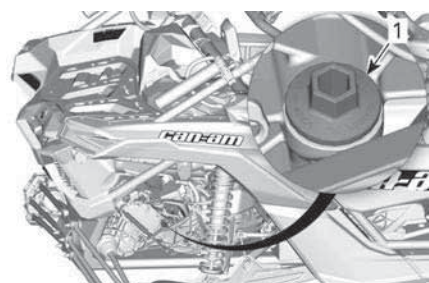

1. Tappo livello olio scatola del cambio.

Inserire di nuovo il tappo, avvitandolo completamente.

Rimuovere di nuovo il tappo e controllare il livello di olio con l'astina. Dovrebbe essere a livello della tacca superiore o superarla.



- 1. MIN
- 2. MAX
- 3. Intervallo di esercizio

Per aggiungere olio, posizionare un imbuto sul foro del tappo dell'olio.

Aggiungere una piccola quantità di olio e ricontrollarne il livello.

Ripetere finché il livello dell'olio non raggiunge la tacca superiore dell'astina.

**NOTA:**  
Non riempire eccessivamente. Rimuovere sempre i residui di olio.

**AVVISO**

**Il funzionamento della scatola del cambio con un livello di olio inadeguato può causare gravi danni alla scatola del cambio.**

Serrare bene il tappo.

**Coppia di serraggio**

Tappo livello olio scatola del cambio.	5 ± 0,6 Nm (44 ± 5 lbf-in)
--	-------------------------------

**Olio consigliato per la scatola del cambio**

<b>Olio XPS consigliato per la scatola del cambio</b>
Olio sintetico per cambio 75W140
<b>In alternativa oppure se non disponibile</b>
Olio sintetico scatola del cambio 75W 140 API GL-5

**NOTA:**

L'olio XPS è una formula appositamente ideata per soddisfare i requisiti di lubrificazione di questa scatola del cambio. BRP consiglia vivamente di utilizzare l'olio XPS. Tuttavia, in caso di mancata disponibilità dell'olio sintetico per la scatola del cambio XPS, utilizzare il seguente lubrificante:

**AVVISO**

**Non utilizzare altri tipi di olio durante le operazioni di manutenzione.**

**Cambio olio scatola del cambio**

Il cambio dell'olio deve essere effettuato a motore caldo.

**ATTENZIONE**

**L'olio della scatola del cambio potrebbe scottare.**

Posizionare il veicolo su una superficie piana.

Pulire la zona del tappo di scarico.

Pulire la zona del tappo del livello dell'olio.

Sotto il veicolo, posizionare una bacinella per la raccolta dell'olio sotto il tappo di scarico magnetico.

Rimuovere il tappo livello olio della scatola del cambio (astina di misurazione).

**AVVISO**

**Fare attenzione a non perdere l'O-ring del tappo dell'olio.**

Rimuovere il tappo di scarico magnetico e gettare via l'anello di tenuta.

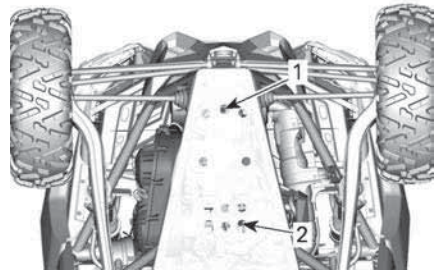

1. Tappo di scarico scatola del cambio
2. Tappo di scarico dell'olio motore

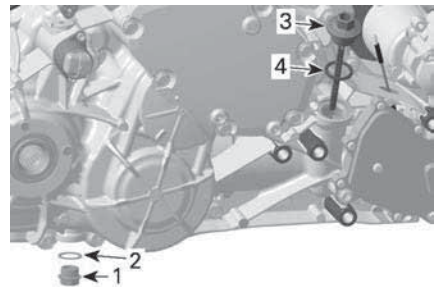

1. Tappo di scarico magnetico
2. Anello di tenuta (scartare)
3. Tappo livello olio scatola del cambio (astina di misurazione)
4. O-ring

Lasciare che l'olio fuoriesca completamente dalla scatola del cambio.

Installare il tappo di scarico.

**NOTA:**

Pulire il tappo di scarico da eventuali particelle metalliche prima dell'installazione.

Riavvitare il tappo di scarico magnetico.

Installare sempre un **NUOVO** anello di tenuta.

**Coppia di serraggio**

Tappo di scarico magnetico

$30 \pm 3$  Nm  
( $22 \pm 2$  lbf-ft)

Rabboccare la scatola del cambio.

## AVVISO

Utilizzare SOLO il tipo di olio raccomandato.

Controllare il livello dell'olio, vedere *Verifica del livello dell'olio del cambio*.

Smaltire l'olio della scatola del cambio usato seguendo tutte le normative ambientali locali.

## Candele

### Accesso alle candele (modelli con Intercooler)

Rimuovere il coperchio aspirazione aria e la griglia.

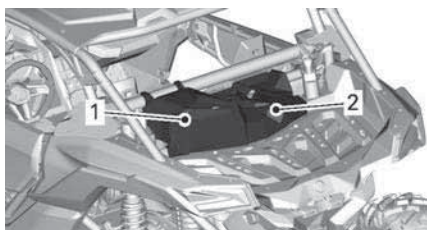

1. Coperchio di manutenzione
2. Griglia

Rimuovere le viti di fissaggio posteriori dell'intercooler.

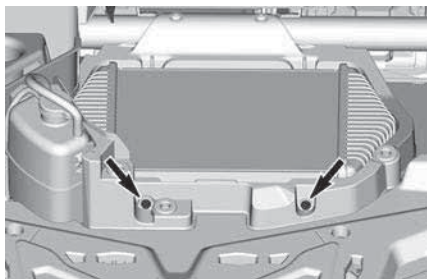

Rimuovere il coperchio di manutenzione.

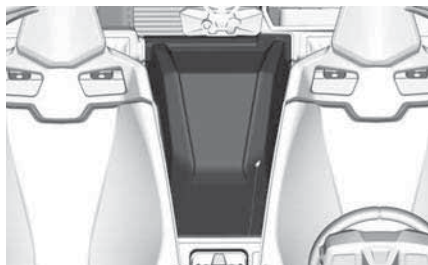

Rimuovere le viti di fissaggio anteriori dell'intercooler.

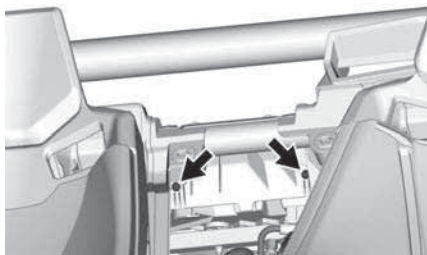

Staccare il tubo flessibile dell'intercooler.

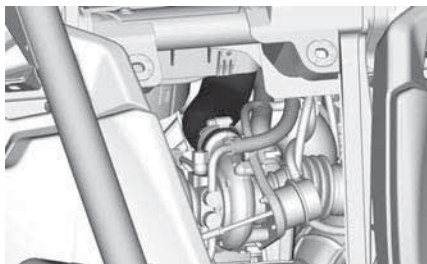

Aprire il supporto del tubo del carter e l'intercooler rimuovendo la vite.

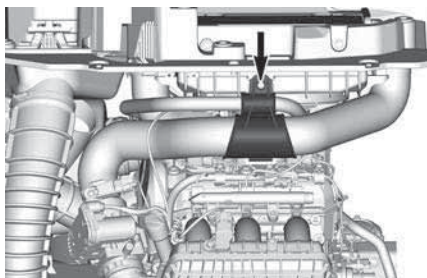

Sollevare il gruppo intercooler.

Scollegare il connettore della ventola dell'intercooler.

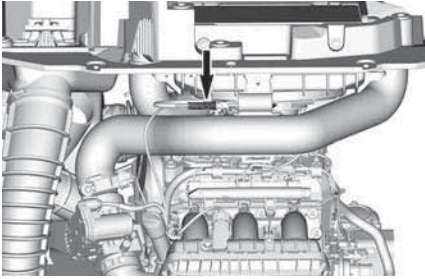

Spostare lateralmente il gruppo intercooler

### Smontaggio della candela (tutti i modelli)

1. Scollegare il CAPS (sensore di posizione dell'albero a camme).

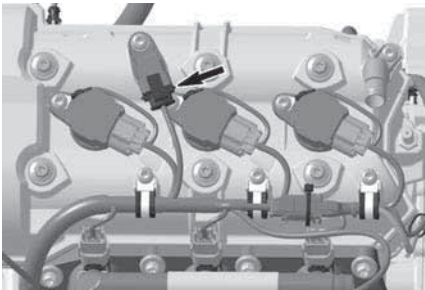

2. Rimuovere:
  - Viti di fissaggio della bobina di accensione
  - Connettore di massa.
3. Staccare i connettori della bobina di accensione

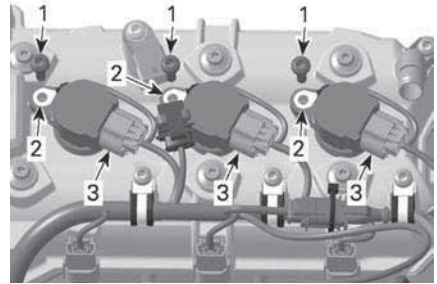

1. Viti di blocco
2. Connettori di massa
3. Connettori della bobina di accensione

## AVVISO

**Non fare leva sulla bobina di accensione con uno strumento.**

4. Rimuovere le bobine di accensione con guarnizioni dalla candela ruotando la bobina a destra e a sinistra estraendola.
5. Pulire la candela e la testata con aria compressa.

## ATTENZIONE

**Quando si utilizza l'aria compressa, indossare sempre occhiali di protezione.**

6. Svitare completamente le candele utilizzando una chiave per candele.
7. Utilizzare la bobina di accensione come estrattore.

### Installazione candela

Prima di procedere con l'installazione, accertarsi che la superficie di contatto della testata e della candela siano pulite.

Utilizzando uno spessimetro, impostare la distanza della candela.

### Distanza della candela

Da 0,7 a 0,8 mm (da 0,028 a 0,031 in)

Avvitare a mano la candela sulle testate e serrare alla coppia prescritta utilizzando una chiave dinamometrica.

### **ATTENZIONE**

**Non stringere eccessivamente le candele, perché il motore potrebbe danneggiarsi.**

### **Coppia di serraggio**

Candela	11 Nm (97 lbf-in)
---------	-------------------

Installare la bobina di accensione sulla candela.

Allineare il foro della vite di fissaggio della bobina di accensione con il foro filettato del coperchio delle valvole.

Spingere la bobina di accensione completamente verso il basso fino a toccare il coperchio delle valvole.

Installare e stringere la vite di fissaggio.

### **Coppia di serraggio**

Vite di fissaggio della bobina di accensione	9 ± 1 Nm (80 ± 9 lbf-in)
--	-----------------------------

Rimontare tutti i componenti rimossi seguendo in ordine inverso la procedura di smontaggio.

### **NOTA:**

Assicurarsi di aver ricollegato il connettore della ventola dell'intercooler (se in dotazione).

### **Coppia di serraggio**

Viti di fissaggio della piastra protettiva (modelli senza Intercooler)	8 ± 1 Nm (71 ± 9 lbf-in)
--	-----------------------------

### **Coppia di serraggio**

Viti di fissaggio dell'intercooler (se in dotazione)	
--	--

## **Carenatura CVT**

Per una migliore comprensione, in alcune illustrazioni il motore è stato rimosso dal veicolo. Per completare le istruzioni che seguono, non è necessario rimuovere il motore.

### **AVVERTENZA**

**Non toccare mai la CVT se il motore è in funzione.  
Non guidare il veicolo in caso di rimozione della carenatura della CVT.**

### **ATTENZIONE**

**Prima di rimuovere la carenatura, è necessario che il motore sia freddo.**

### **AVVISO**

**Questa CVT è senza lubrificanti. Non lubrificare mai i componenti ad eccezione del cuscinetto della puleggia motrice.**

### **Accesso alla carenatura della CVT**

L'accesso alla carenatura del CVT è possibile dal lato SX sul retro del veicolo.



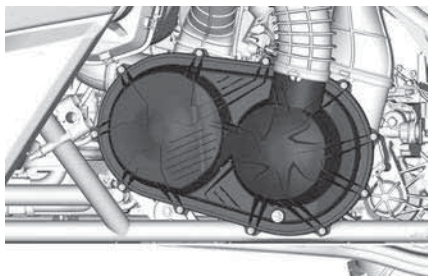

### PARTI RIMOSSE PER CHIAREZZA

### Rimozione carenatura CVT

**NOTA:** La seguente procedura è identica per i motori Turbo e i motori Turbo RR.

Allentare la/e fascetta/e del flessibile di ingresso della CVT.

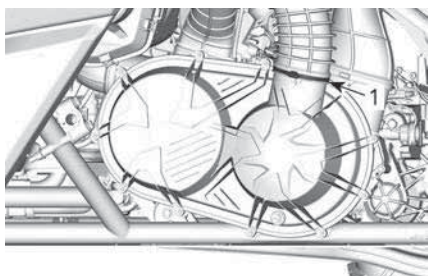

#### 1. Morsetto

Rimuovere le viti della carenatura CVT.

Togliere fine la vite centrale superiore che sostiene la carenatura durante la rimozione.

### NOTA:

Non utilizzare avvitatori a impulsi per rimuovere le viti della carenatura CVT.

Rimuovere la carenatura CVT e le relative guarnizioni.

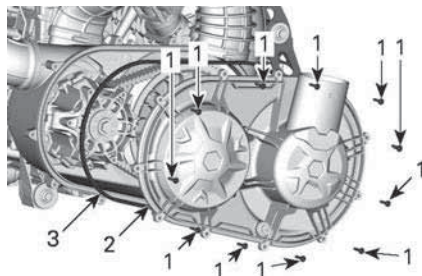

### ILLUSTRATO MOTORE TURBO

1. Viti della carenatura CVT
2. Carenatura CVT
3. Guarnizione

Controllare che sui flessibili di scarico all'interno della CVT anteriore e posteriore non siano presenti detriti.

### Installazione della carenatura CVT

Installare prima la vite centrale superiore.

Stringere le viti della carenatura CVT come illustrato nella seguente sequenza.

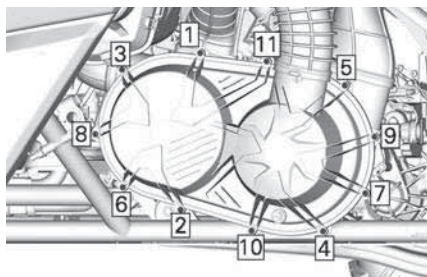

### Coppia di serraggio

Viti della carenatura CVT	$7 \pm 0,8 \text{ Nm}$ ( $62 \pm 7 \text{ lbf-in}$ )
---------------------------	---

## Cinghia di trasmissione

### Rimozione della cinghia di trasmissione

**NOTA:** La seguente procedura è identica per i motori Turbo e i motori Turbo RR.

#### AVVISO

**In caso di guasto della cinghia di trasmissione, è necessario pulire la CVT, la carenatura e l'uscita dell'aria.**

Vedere *Suggerimenti per ottimizzare la durata della cinghia di trasmissione* in *Procedure di base* per ottenere informazioni IMPORTANTI.

Rimuovere la *Carenatura CVT*.

Aprire la puleggia condotta.

#### Strumenti necessari

Estrattore/strumento di bloccaggio  
529 000 088



Adattatore della puleggia condotta  
708 200 720



Inserire l'adattatore della puleggia nel foro filettato della puleggia condotta e avvitarlo.

Inserire l'estrattore/attrezzo di fissaggio nel foro filettato dell'adattatore della puleggia e avvitarlo per aprire la puleggia.

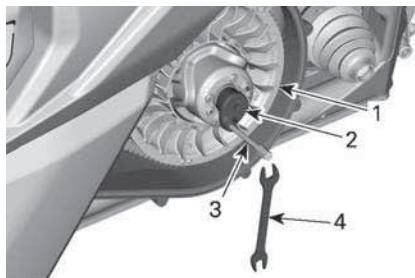

1. Carrucola fissa della puleggia condotta
2. Adattatore (nel cassetto portaoggetti)
3. Estrattore/attrezzo di fissaggio (nel kit attrezzi)
4. Chiave (nel kit attrezzi)

Per rimuovere la cinghia, farla scivolare sull'estremità superiore della carrucola fissa, come illustrato.

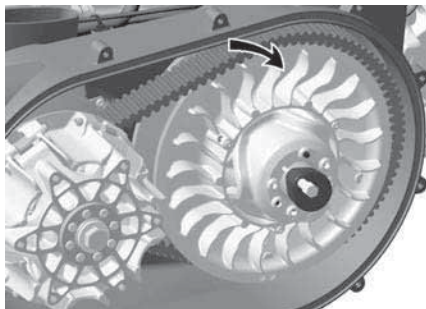

ILLUSTRATO MOTORE TURBO

### Installazione della cinghia di trasmissione

Per il montaggio, invertire la procedura di rimozione. Prestare attenzione ai seguenti dettagli.

Affinché la cinghia di trasmissione abbia una durata della vita massima, è necessario impostare un corretto senso di rotazione. Installare la cinghia in modo che la freccia indicata sul dispositivo, vista dall'alto, sia indirizzata verso la parte anteriore del veicolo.

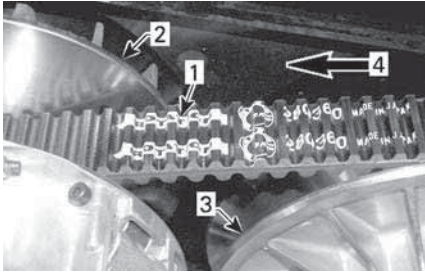

1. Freccia indicata sulla cinghia
2. Puleggia motrice (anteriore)
3. Puleggia condotta (posteriore)
4. Senso di rotazione

Ruotare la puleggia condotta fino a quando la parte più bassa degli ingranaggi che si trovano sulla superficie esterna della cinghia di trasmissione è a livello con il bordo della puleggia condotta.

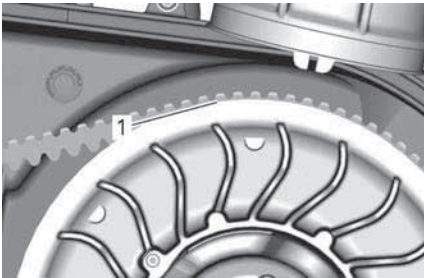

1. Parte inferiore degli ingranaggi a livello con il bordo della puleggia condotta

## Puleggia motrice e puleggia condotta

### Controllo della puleggia motrice e della puleggia condotta

Questo controllo deve essere eseguito da un concessionario Can-Am autorizzato, da un'officina o dal proprio meccanico di fiducia per le operazioni di manutenzione, riparazione o sostituzione.

### Puleggia motrice

Controllare le boccole del correttore di coppia della puleggia motrice, gli

O-ring e i pattini scorrevoli; sostituire le parti usurate.

### Puleggia condotta

Controllare le boccole della camma e del correttore di coppia della puleggia condotta; sostituire le parti usurate.

## Batteria

### Manutenzione della batteria

#### AVVISO

**Non caricare mai la batteria quando installata nel veicolo.**

Questi veicoli sono provvisti di una batteria VRLA (Valve Regulated Lead Acid), Ovvero una batteria che non richiede manutenzione e l'aggiunta di acqua per regolare il livello dell'elettrolita.

#### AVVISO

**Non rimuovere mai il tappo di tenuta della batteria.**

### Accesso alla batteria

Per accedere alla batteria, spostare il sedile del passeggero completamente in avanti e fare riferimento a *Sedile in Equipaggiamento*.

### Rimozione della batteria

Scollegare prima il cavo NERO (-) e quindi il cavo ROSSO (+).

#### AVVISO

**Rispettare sempre questo ordine di smontaggio; scollegare sempre prima il cavo NERO (-).**

Rimuovere le viti di fissaggio del portabatteria.

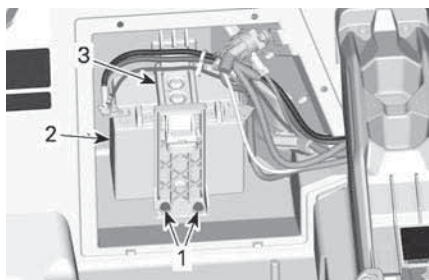

1. Viti di fissaggio del portabatteria
2. Batteria
3. Porta batteria

Rimuovere il portabatteria.

Rimuovere la batteria.

### **Pulizia della batteria**

Pulire il rivestimento esterno, i morsetti della batteria e la batteria stessa utilizzando una soluzione di acqua e bicarbonato di sodio.

Rimuovere la corrosione presente sui terminali dei cavi e i morsetti della batteria mediante un spazzola con setole metalliche. Il rivestimento della batteria deve essere pulito con una spazzola morbida e una soluzione di bicarbonato di sodio.

### **Installazione della batteria**

Per l'installazione, eseguire in ordine inverso la procedura di rimozione prestando attenzione ai seguenti aspetti.

#### **AVVISO**

L'eventuale inversione di polarità della batteria danneggerà il regolatore di tensione.

#### **AVVISO**

Collegare sempre prima il cavo ROSSO (+) quindi il cavo NERO (-).

## **Fusibili**

### **Sostituzione fusibili**

Se un fusibile si brucia, sostituirlo con un altro della stessa capacità.

#### **AVVISO**

Non utilizzare un fusibile di capacità superiore, in quanto può causare gravi danni.

### **Fusibili e collegamenti fusibili**

#### **Scatola fusibili anteriore e fusibili DPS (Dynamic Power Steering)**

Per accedere alla scatola fusibili anteriore o ai fusibili DPS, rimuovere il coperchio di manutenzione anteriore.

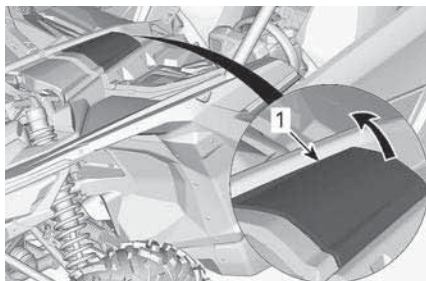

1. Coperchio di manutenzione anteriore

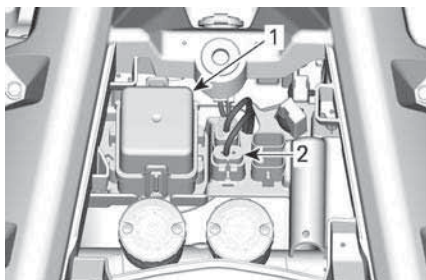

1. Scatola fusibili anteriore
2. Fusibile DPS

#### **Scatola fusibili posteriore**

Per accedere alla scatola fusibili posteriore, rimuovere il sedile del conducente. Vedere *Sedili* in *Equipaggiamento*.

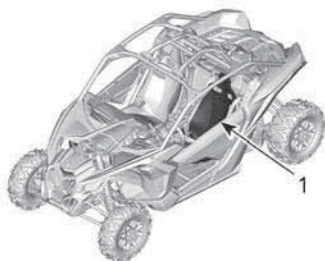

1. Sedile del conducente

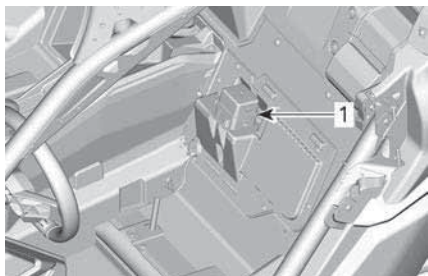

1. Scatola fusibili posteriore

### Collegamenti fusibili

I collegamenti fusibili sono sul cablaggio del solenoide di avviamento.

Se un fusibile si brucia, rivolgersi ad un concessionario SSV Can-Am, ad un'officina di riparazione o ad un professionista di fiducia.

### Descrizione scatola di fusibili

PORTAFUSIBILI DEL REGOLATORE		
No	DESCRIZIONE	AMPE RAGGIO
-	Regolatore	50 A

### NOTA:

Il portafusibili del regolatore si trova vicino alla batteria.

Portafusibili DPS		
No	DESCRIZIONE	AMPE RAGGIO
-	Sistema di sterzo assistito (DPS)	40 A

Collegamenti fusibili		
No	DESCRIZIONE	AMPE RAGGIO
1	Principale	16 AWG
2	Accessori	16 AWG

Scatola fusibili anteriore		
No	DESCRIZIONE	AMPE RAGGIO
F7	Attuatore 4WD	10 A
F11	Luci	20 A
F12	Connettore presa di corrente c.c. DC3	20 A
F14	Accessori	30 A
F16	Fanalini posteriori	10 A
F22	Smart-Shox (solo per i modelli Turbo RR)	20 A
F23	Smart-Lok	20 A
R3	Accessori Modulo di controllo motore (ECM)	-

**Scatola fusibili anteriore**

No	DESCRIZIONE	AMPE RAG GIO
R4	Relè fari (solo per modelli Turbo RR)	-
R8	Relè freno	-

**Scatola fusibili posteriore**

No	DESCRIZIONE	AMPE RAG GIO
F4	Relè quadro strumenti	10 A
F5	Bobine di accensione Iniettori del carburante Pompa del carburante	10 A
F6	Modulo di controllo motore (ECM)	10 A
F8	Interruttore di avvio Orologio	10 A
F9	Ventola di raffreddamento	25 A
F17	Ventola intercooler	25 A
F18	EVAP/Sensore di ossigeno	10 A
R1	Ventola di raffreddamento	-
R2	Principale	-
R10	Ventola intercooler	-

**NOTA:**

I fusibili sono identificati sul coperchio dell'apposita scatola.

**Luci**

Controllare sempre il funzionamento delle luci dopo la sostituzione.

I fari e le luci di posizione posteriori sono a LED (diodi emettitori di luce). Questa tecnologia si è dimostrata affidabile.

**NOTA:**

I LED interni dei fari o dei fanali posteriori non possono essere sostituiti. In caso di malfunzionamento, è necessario sostituire il gruppo dei fari o dei fanalini posteriori.

Nel caso improbabile in cui non funzionassero, farle controllare da un concessionario SSV Can-Am autorizzato, da un'officina o da un professionista di fiducia.

**Cuffia albero di trasmissione*****Ispezione manicotto albero guida***

Verificare visivamente le condizioni delle guaine di protezione dell'albero motore.

Controllare che sui cappucci non ci siano rotture, strappi, perdite di grasso, ecc.

Sostituire o riparare i pezzi usurati se necessario.

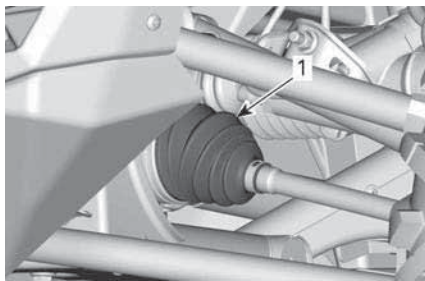

**PARTE ANTERIORE DEL VEICOLO**

1. Cappuccio interno dell'albero motore

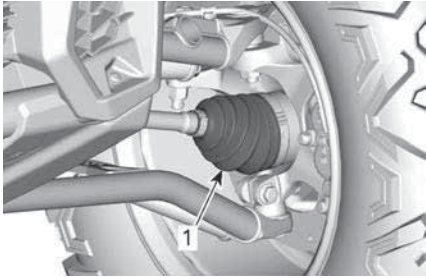
**PARTE ANTERIORE DEL VEICOLO**

1. Cappuccio esterno dell'albero motore

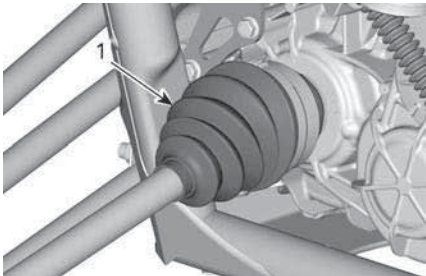
**PARTE ANTERIORE DEL VEICOLO (COMPONENTI RIMOSI PER CHIAREZZA)**

1. Cappuccio interno dell'albero motore

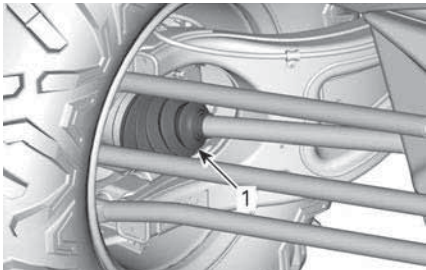
**PARTE POSTERIORE DEL VEICOLO**

1. Cappuccio esterno dell'albero motore

**Cuscinetti ruote****Ispezione dei cuscinetti delle ruote**

Sollevare e sostenere il veicolo. Fare riferimento a *Sollevamento e sostegno del veicolo*.

Premere e tirare le ruote dal bordo superiore per sentire l'eventuale gioco.

Visitare un concessionario Can-Am autorizzato, un'officina o un professionista di fiducia se si riscontra un gioco anomalo.

**ESEMPIO TIPO****Pneumatici e ruote****Rimozione ruota**

Svitare i dadi e alzare e sostenere il veicolo. Fare riferimento a *Sollevamento e sostegno del veicolo*.

Rimuovere i dadi e rimuovere la ruota.

**Installazione ruote**

Se gli pneumatici sono unidirezionali, mantenere la rotazione nella direzione specificata. Gli pneumatici unidirezionali riportano delle iscrizioni sui fianchi.

**ESEMPIO TIPO**

1. Direzione del rotolamento

Stringere i dadi delle ruote in base alla coppia specificata usando la sequenza illustrata.

**NOTA:**

Non utilizzare nessun tipo di lubrificante sulle filettature dei dadi ruota prima di serrare.

Coppia di serraggio	
Dadi ruota	120 ± 5 Nm (89 ± 4 lbf-ft)

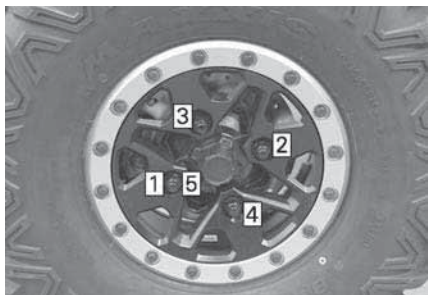
**AVVISO**

Utilizzare sempre i dadi di fissaggio ruota consigliati per ciascun tipo di ruota. L'uso di dadi diversi danneggia il cerchio o i prigionieri.

**Pressione degli pneumatici****⚠ AVVERTENZA**

La pressione degli pneumatici compromette seriamente la guida del veicolo e la sua stabilità.  
 Una pressione insufficiente potrebbe fare sgonfiare lo pneumatico e farlo ruotare sul cerchio.  
 Una pressione eccessiva potrebbe far scoppiare lo pneumatico.  
 Applicare sempre la pressione consigliata.  
**MAI** impostare una pressione dei pneumatici inferiore al valore minimo. Ciò potrebbe causare uno spostamento del pneumatico dal cerchio.

Controllare la pressione quando gli pneumatici sono **freddi** prima di

utilizzare il veicolo. La pressione degli pneumatici cambia a seconda della temperatura e dell'altitudine. Ricontrollare la pressione se una di queste condizioni è cambiata.

Fare riferimento a *Etichetta Pressione pneumatici e carico massimo* presente sul veicolo per una corretta pressione.

**NOTA:**

Anche se gli pneumatici sono stati specificamente progettati per un uso fuori-strada, potrebbe comunque verificarsi che uno pneumatico si sgonfi. Sugeriamo, pertanto, di tenere sempre con sé un manometro per pneumatici, una pompa dell'aria e un kit per le riparazioni.

**Ispezione ruote**

Controllare se lo pneumatico presenta danni e usura. Sostituire se necessario.

**⚠ AVVERTENZA**

Non scambiare gli pneumatici. Gli pneumatici anteriori e posteriori sono di diversa misura. I pneumatici di sinistra e di destra presentano diversi battistrada unidirezionali.

**Sostituzione pneumatici**

La sostituzione degli pneumatici dovrebbe essere eseguita da un concessionario Can-Am Off-Road autorizzato, da un'officina o da un meccanico di fiducia.



**⚠ AVVERTENZA**

Sostituire gli pneumatici solo con il tipo e le dimensioni degli pneumatici originali.

Per battistrada con disegno unidirezionale, accertarsi che gli pneumatici siano montati nel corretto senso di rotazione.

Gli pneumatici devono essere sostituiti da personale esperto, conformemente agli standard industriali degli pneumatici e con gli strumenti adeguati.

filettature incrociate, iniziare l'avvitamento manualmente.

**AVVISO**

Non utilizzare una chiave a impulso per l'installazione delle viti del dispositivo di bloccaggio. L'utilizzo di una chiave a impulso aumenta il rischio di rottura o di spanatura delle viti.

**Montaggio dei pneumatici su ruote con dispositivo di bloccaggio**

1. Montare il pneumatico sulla ruota.

1. Dal lato opposto del dispositivo di bloccaggio, applicare il lubrificante di montaggio del pneumatico sul tallone interno del pneumatico e della ruota per garantire un corretto posizionamento durante il gonfiaggio. Montare il tallone interno sulla ruota.
2. Posizionare il tallone esterno del pneumatico nello spallamento dell'anello interno del dispositivo di bloccaggio e centrare il pneumatico.

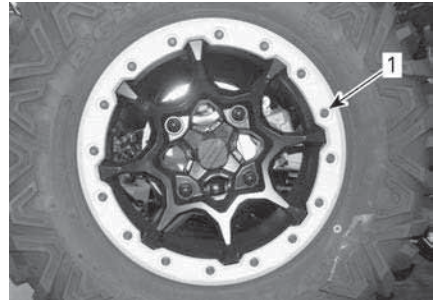

1. Le viti Beadlock devono essere serrate a mano
3. Stringere le viti del dispositivo di bloccaggio in base alle specifiche tecniche e alla sequenza illustrate di seguito.

**NOTA:**

Per garantire una pressione uniforme sull'anello della fascetta del dispositivo di bloccaggio, serrare le viti con poche rotazioni alla volta..

**SITUAZIONE TIPICA - TALLONE ESTERNO DEL PNEUMATICO**

1. Tallone esterno del pneumatico
2. Spallamento dell'anello interno del dispositivo di bloccaggio
2. Installare tutte le viti del dispositivo di bloccaggio. Per evitare

**Coppia di serraggio**

Viti del dispositivo di bloccaggio (PRIMA COPPIA)	14 ± 1 Nm (124 ± 9 lbf-in)
---	-------------------------------

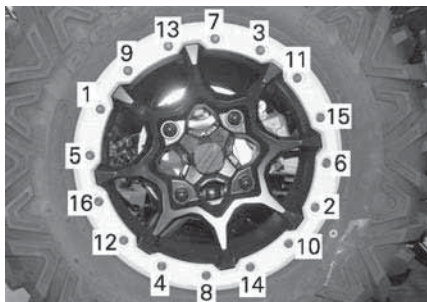

SITUAZIONE TIPICA - SEQUENZA DI SERRAGGIO

4. A questo punto, controllare che il pneumatico sia ancora centrato sulla ruota. Riposizionare se necessario.
5. Stringere le viti del dispositivo di bloccaggio in base alla **seconda** coppia utilizzando la stessa sequenza.

Coppia di serraggio	
Viti del dispositivo di bloccaggio (SECONDA COPPIA)	$25 \pm 1 \text{ Nm}$ ( $18 \pm 1 \text{ lbf-ft}$ )

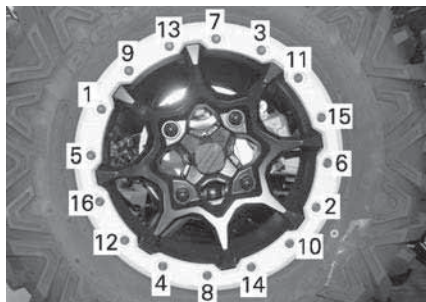

SITUAZIONE TIPICA - SEQUENZA DI SERRAGGIO

**NOTA:**

L'anello della fascetta del dispositivo di bloccaggio dovrebbe essere a contatto con l'anello interno del dispositivo di bloccaggio. L'anello della fascetta del dispositivo di bloccaggio può essere flesso leggermente per adattarlo al tallone del pneumatico. QUESTA OPERAZIONE È NORMALE.

6. Verificare la distanza tra lo pneumatico e l'anello di serraggio del blocca talloni; deve essere praticamente uguale tutto intorno all'anello.

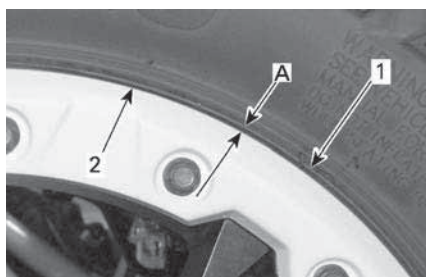

1. Pneumatico
  2. Bordo dell'anello della fascetta del dispositivo di bloccaggio
1. Distanza uguale in tutti i punti dell'anello della fascetta del dispositivo di bloccaggio  
Se la distanza non è accettabile:
- Allentare tutte le viti.
  - Controllare la posizione del pneumatico sulla ruota e riposizionarlo se necessario.

- Ricominciare la sequenza di serraggio in base alla procedura illustrata di seguito.
7. Serrare le viti del dispositivo di bloccaggio un'**ultima** volta seguendo la sequenza indicata.

Coppia di serraggio	
Viti del dispositivo di bloccaggio (COPPIA FINALE)	25 ± 1 Nm (18 ± 1 lbf-ft)

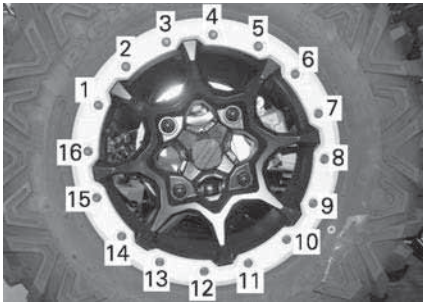

SITUAZIONE TIPICA - SEQUENZA DI SERRAGGIO FINALE

8. Gonfiare il pneumatico per posizionare il tallone interno sulla ruota. Utilizzare sempre pratiche sicure, come ad esempio una gabbia di sicurezza per pneumatici.

<b>⚠ AVVERTENZA</b>
<b>Non superare mai la pressione massima consigliata dei pneumatici per il posizionamento dei talloni.</b>

## Sospensioni

### Lubrificazione delle sospensioni anteriori

<b>Grasso per sospensioni</b>
Grasso sintetico per sospensioni

Lubrificare i bracci superiore e inferiore della sospensione.

Su ciascun braccio della sospensione sono presenti 2 ingrassatori.

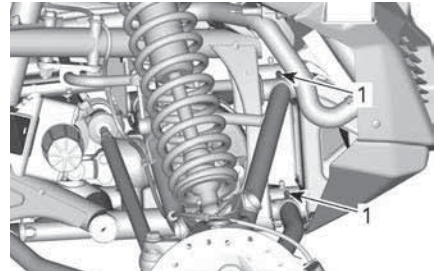

SITUAZIONE TIPICA - SOSPENSIONE ANTERIORE

1. Lubrificare i raccordi

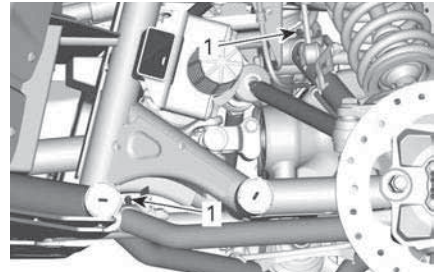

SITUAZIONE TIPICA - SOSPENSIONE ANTERIORE

1. Lubrificare i raccordi

### Lubrificazione della barra stabilizzatrice

<b>Grasso per sospensioni</b>
Grasso sintetico per sospensioni

È presente un raccordo di ingrassaggio su ciascun lato della sospensione anteriore.

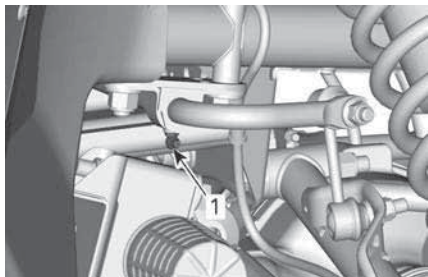

**SITUAZIONE TIPICA - BARRA STABILIZZATRICE ANTERIORE**

1. Raccordi da ingrassare

È presente un raccordo di ingrassaggio su ciascun lato della sospensione posteriore.

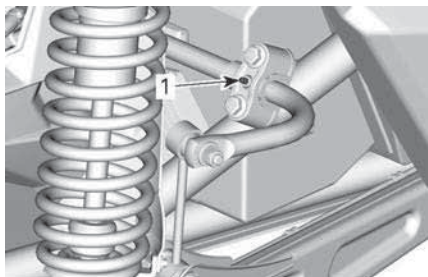

**SITUAZIONE TIPICA - BARRA STABILIZZATRICE POSTERIORE**

1. Raccordi da ingrassare

### **Ispezione delle sospensioni**

Rivolgersi a un concessionario Can-Am autorizzato, a un'officina o a un meccanico di fiducia se si riscontrano problemi.

### **Ammortizzatori**

Controllare l'ammortizzatore per possibili perdite, usura dei paracolpi o altri danni. Verificare che i dispositivi di fissaggio siano ancora ben serrati.

### **Bracci delle sospensioni anteriori**

Controllare che i bracci della sospensione non presentino incrinature, deformazioni o altri danni.

### **Bracci della sospensione posteriore**

Controllare che i bracci della sospensione e longitudinali e i tiranti di comando non presentino rotture, deformazioni o altri danni.

Verificare la coppia di serraggio dei dadi del braccio della sospensione trasversale.

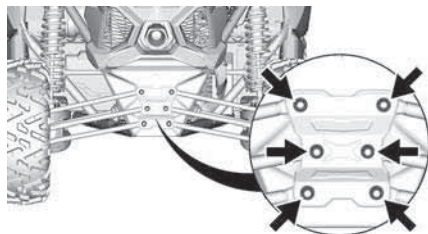

<b>Coppia di serraggio</b>	
Dadi del braccio trasversale	95 ± 5 Nm (70 ± 4 lbf-ft)

### **Freni**

#### **Controllo del livello del liquido dei freni nel serbatoio**

Rimuovere il coperchio di manutenzione anteriore.

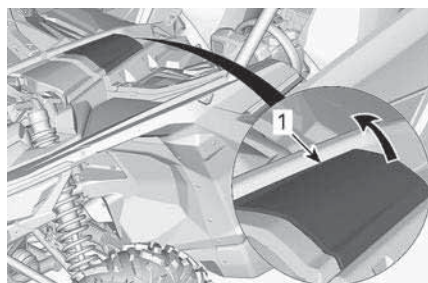

1. Coperchio di manutenzione anteriore

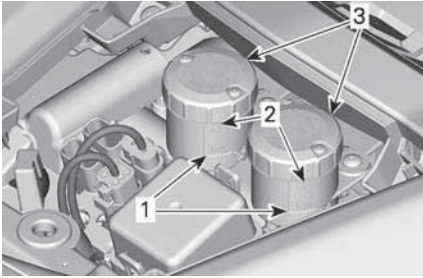

1. MIN
2. MAX
3. Serbatoio cilindro maestro

Con il veicolo posizionato su una superficie piana, controllare il livello del liquido per freni nei serbatoi. Il livello del liquido dei freni dovrebbe essere compreso tra le tacche "MIN" e "MAX".

**NOTA:**

un livello basso potrebbe indicare una perdita o pattini dei freni usurati.

**Aggiunta di liquido dei freni**

Pulire il tappo del serbatoio prima di rimuoverlo.

Se necessario, aggiungere liquido.  
**Non riempire eccessivamente.**

**NOTA:**

Accertarsi che la membrana del tappo del serbatoio sia spinta all'interno del tappo prima di chiudere il serbatoio del liquido dei freni.

**Liquido dei freni consigliato**

Usare solo liquidi per freni che soddisfino esclusivamente le caratteristiche tecniche DOT 4.

**⚠ AVVERTENZA**

**Per evitare seri danni al sistema frenante, usare solo i liquidi raccomandati e non mescolare liquidi diversi per il rabbocco.**

**Ispezione dei freni**

L'ispezione o la sostituzione dei freni può essere svolta da un concessionario autorizzato Can-Am, un'officina o un professionista di fiducia.

Tuttavia, verificare le condizioni seguenti negli intervalli tra le visite al concessionario:

- Livello del liquido dei freni
- Sistema frenante per le perdite dei liquidi
- Usura dei pattini dei freni
- Pulizia freni

**⚠ AVVERTENZA**

**La sostituzione del liquido per i freni o qualsiasi riparazione sul sistema frenante deve essere eseguita da un concessionario autorizzato Can-Am.**

**Cinture di sicurezza**

**Pulizia delle cinture di sicurezza**

Per eliminare sporcizia e detriti dalle cinture di sicurezza, passare sulle cinghie una spugna imbevuta di acqua e detergente neutro. Non utilizzare candeggina, coloranti o detergenti casalinghi.

**⚠ AVVERTENZA**

**Non usare mai acqua ad alta pressione per pulire i componenti delle cinture di sicurezza, in quanto si corre il rischio di provocare danni permanenti ai componenti.**

**Gabbia**

**Dispositivi di fissaggio della gabbia**

Serrare periodicamente i dispositivi di fissaggio della gabbia come da specifiche.

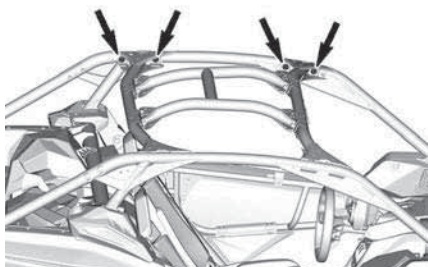

**GABBIA LATERALE SINISTRA**

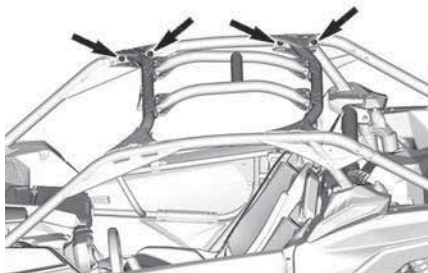

**GABBIA LATERALE DESTRA**

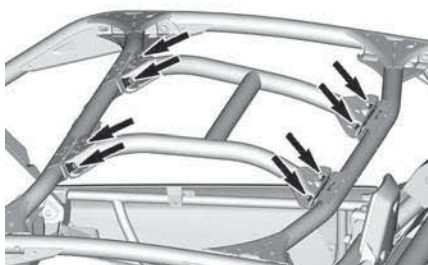

**RINFORZO LATERALE**

<b>Coppia di serraggio</b>	
Dispositivi di fissaggio laterali della gabbia	$110 \pm 10 \text{ Nm}$ ( $81 \pm 7 \text{ lbf-ft}$ )
Dispositivi di fissaggio di rinforzo laterali	$95 \pm 5 \text{ Nm}$ ( $70 \pm 4 \text{ lbf-ft}$ )

# MANUTENZIONE DEL VEICOLO

## Cura dopo l'utilizzo

Se il veicolo viene usato in un ambiente con acqua salata, è necessario risciacquarlo con acqua dolce per preservare il veicolo e i suoi componenti.

Si raccomanda vivamente la lubrificazione dei componenti metallici.

La lubrificazione va effettuata al termine di ogni giornata in cui il veicolo è stato messo in funzione.

Utilizzare un lubrificante anticorrosivo o equivalente.

<b>Prodotto di manutenzione</b>
---------------------------------

Lubrificante anticorrosivo
----------------------------

Se il veicolo viene usato in condizioni fangose, si raccomanda un buon risciacquo per preservarne i componenti.

## Pulizia e protezione del veicolo

Mai utilizzare un dispositivo di lavaggio ad alta pressione per pulire il veicolo. **UTILIZZARE SOLTANTO BASSA PRESSIONE (una manichetta da giardino ad esempio).** L'alta pressione può causare danni ai componenti elettrici o meccanici.

Fare attenzione ad alcune aree in cui possono accumularsi fango e detriti e causare potenzialmente usura, interferenze o favorire la corrosione. Tra le varie aree vi sono:

- intorno al sistema di scarico e tra il silenziatore e la paratia dello stesso
- L'area sotto e intorno al serbatoio del carburante
- Radiatore e intercooler (ove applicabile)
- Ammortizzatori
- L'area intorno al differenziale anteriore e posteriore

- L'area intorno e sotto il motore e la scatola del cambio
- L'area all'interno delle ruote
- L'area sulla parte superiore delle piastre dei pattini.

### AVVISO

**Fare attenzione a non introdurre acqua nella presa d'aria del CVT e nella presa aria del motore quando si lava il veicolo.**

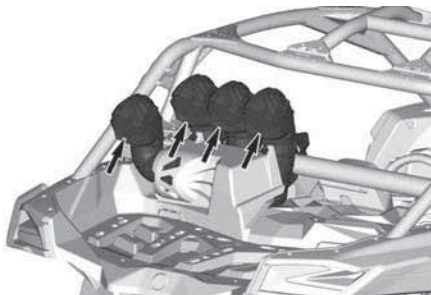

**GRIGLIE DELLO SNORKEL**

Rimuovere il tappo del filtro aria per lasciar fuoriuscire l'acqua eventualmente penetrata all'interno.

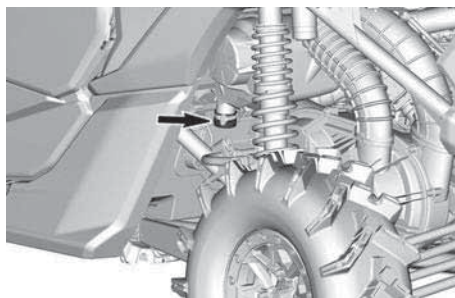

**TAPPO DEL FILTRO DELL'ARIA**

Le griglie della presa d'aria possono essere rimosse per effettuare la pulizia.

Le parti verniciate che sono state danneggiate vanno debitamente riverniciate per prevenire la formazione di ruggine.

Se necessario, detergere la carrozzeria con acqua calda e sapone (usare

solo detergenti delicati). Applicare una cera non abrasiva.

### **AVVISO**

**Non pulire mai le parti in plastica con detergenti forti, agenti sgrassanti, solventi per pittura, acetone, ecc.**



---

## RIMESSAGGIO E PREPARAZIONE PRESTAGIONALE

Quando un veicolo non viene utilizzato per oltre 4 mesi, sarà necessario effettuare un corretto rimessaggio.

Se il veicolo deve rimanere inattivo per più di 21 giorni, scollegare il cavo NERO (-) della batteria.

Per mantenere la batteria totalmente carica, si raccomanda di utilizzare un caricatore di mantenimento a basso amperaggio.

Prima di usare il veicolo dopo un periodo di rimessaggio, si dovrà seguire una preparazione specifica.

Rivolgersi ad un concessionario autorizzato Can-Am Off-Road, un'officina di riparazioni o una persona scelta a propria discrezione per interventi riparazione idonei.

Durante la lettura di questa Guida del conducente ricordare che:



### AVVERTENZA

Indica un potenziale rischio che, se non viene evitato, potrebbe causare gravi lesioni o la morte.

Questa pagina è intenzionalmen-  
te vuota

# INFORMAZIONI TECNICHE

# IDENTIFICAZIONE DEL VEICOLO

I componenti principali del veicolo (motore e telaio) sono identificati da diversi numeri di serie. In determinate occasioni potrebbe essere necessario individuare questi numeri per problemi di garanzia o per rintracciare il veicolo in caso di smarrimento. I numeri sono necessari al concessionario autorizzato Can-Am per compilare correttamente i moduli di richiesta della garanzia. Si consiglia di scrivere tutti i numeri seriali sul veicolo e di comunicarli anche alla propria assicurazione.

## Numero di identificazione del veicolo (VIN)

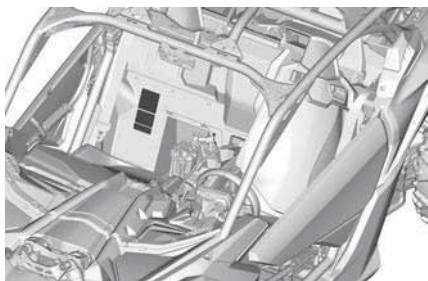

ESEMPIO TIPO



TIPICO - ETICHETTA VIN DIETRO IL SEDELE DEL PASSEGGERO

## Numero di identificazione motore

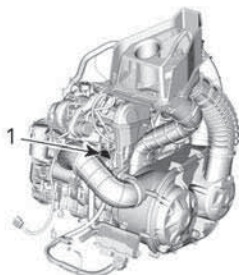

STANDARD - ETICHETTA DEL NUMERO DI SERIE DEL MOTORE

1. EIN (Numero di identificazione motore)

## Targhetta di conformità

**Regolamento (UE) 2016/1628 applicabile ai macchinari mobili non adibiti alla circolazione su strada**

I veicoli conformi al regolamento (UE) 2016/1628 (NRMM) sono identificati sul coperchio valvole del motore e sul telaio sotto il sedile, vicino all'etichetta VIN.

### NOTA:

Solo i veicoli dotati di intercooler sono certificati NRMM.

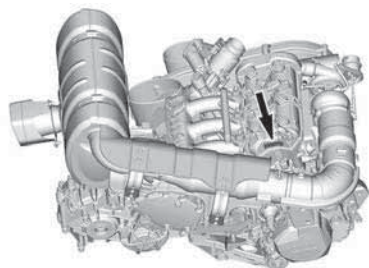

ESEMPIO TIPO

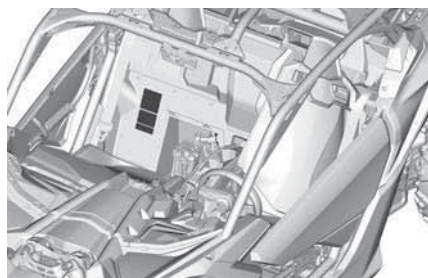

ESEMPIO TIPO

8639 IT	<b>Rotax</b> NRSC G1 CO2 g/kWh:	XXXX
	#	MXXXXXXXX
	Data di produzione:	MM-AAAA
	Famiglia di motore:	XXXXXX
	<b>e13</b>	AT1/P V-####

ETICHETTA IDENTIFICATIVA TIPO NRMM

**NOTA:**

La manipolazione del motore o dei suoi componenti invalida l'approvazione UE del tipo per tale motore specifico.

---

# RADIO FREQUENCY DIGITALLY ENCODED SECURITY SYSTEM (CHIAVE RF D.E.S.S. )

Questo dispositivo è conforme agli standard FCC Part 15 e agli standard RSS esenti da licenza di Industry Canada.

Il loro funzionamento è soggetto alle due seguenti condizioni: 1) questo dispositivo non può causare interferenze e 2) deve accettare qualsiasi interferenza, incluse quelle che possono causare un funzionamento indesiderato.

Qualsiasi variazione o modifica non espressamente approvata dalla parte responsabile della conformità potrebbe invalidare il diritto dell'utilizzatore di usare l'attrezzatura.

Numero di registrazione IC:  
12006A-1001002222

ID FCC: 2ACER-1001002222

In qualità di parte responsabile della conformità, dichiariamo, a nostra esclusiva responsabilità, che il dispositivo è conforme alle disposizioni della direttiva del Consiglio: 2014/53/UE. L'oggetto della presente dichiarazione è conforme ai requisiti essenziali e ad altri requisiti rilevanti di tale direttiva. Il prodotto è inoltre conforme alle seguenti direttive, normative e standard armonizzati:

Direttiva 2014/53/UE concernente l'armonizzazione delle legislazioni degli Stati membri relative alla messa a disposizione sul mercato di apparecchiature radio e standard armonizzati:

IEC 62368-1:2014, CISPR 25:2016, ISO 11452-2:2004, ETSI EN 300 330 V2.1.1:2017

Decreto legislativo sulle apparecchiature radio 2017/1206 e standard designati:

IEC 62368-1:2014, CISPR 25:2016, ISO 11452-2:2004, ETSI EN 300 330 V2.1.1:2017

---

# SISTEMA DI CONTROLLO DELLE EMISSIONI DI VAPORI

## **Modelli della California con sistema di controllo delle emissioni di vapori**

A partire dai veicoli del 2018, alcuni modelli per la California sono certificati per soddisfare la CARB (California Air Resources Board) TP-933. Questi modelli sono dotati di un sistema di controllo delle emissioni di vapori costituito da un serbatoio carburante a bassa permeazione (LPFT), condotti carburante a bassa permeazione (LPFL) e filtro a carbone a spurgo attivo.

Ai sensi del CCR (California Code of Regulation), la seguente dichiarazione è obbligatoria: Ogni componente aggiuntivo o modificato deve essere conforme agli standard di controllo delle emissioni di vapori ARB applicabili. Qualsiasi violazione di questo requisito è punibile secondo il codice civile e/o penale.

---

# **NORMATIVA SUL SISTEMA DI CONTROLLO DELLE EMISSIONI RUMOROSE**

**Solo Stati Uniti e Canada**

**È vietata la manomissione del sistema di controllo della rumorosità!**

I regolamenti federali USA e provinciali canadesi possono vietare le seguenti azioni o ciò che ne deriva:

1. La rimozione o la messa in disuso da parte di chiunque, per ragioni diverse da manutenzione, riparazione o sostituzione di un dispositivo o di un elemento costruttivo incorporato in un veicolo nuovo a scopo di controllo della rumorosità prima della sua vendita o consegna al cliente finale o mentre è in uso, oppure.
2. L'uso del veicolo dopo che tale dispositivo o elemento costruttivo sia stato rimosso o reso non funzionante da terzi.

**Tra le azioni che si presume costituiscano manomissione vi sono:**

1. La rimozione o l'alterazione o la punzonatura delle marmitte o di altro componente del motore che serve alla rimozione di gas di scarico del motore.
2. La rimozione o la modifica o la punzonatura di una parte dell'impianto di aspirazione.
3. La sostituzione delle parti mobili del veicolo o di parti dell'impianto di scarico o di aspirazione con parti diverse da quelle specificate dal produttore.
4. La mancanza di una corretta manutenzione.



# DICHIARAZIONE DI CONFORMITÀ CE



565 de la Montagne Street  
Valcourt (Québec) J0E 2L0  
Canada

www.brp.com

## Dichiarazione di conformità UE

**Rappresentante Autorizzato:** BRP Europe N.V., Skaldenstraat 125, Gent, Belgio, 9042

La presente dichiarazione di conformità viene pubblicata sotto la responsabilità esclusiva del produttore.

Il sottoscritto, in rappresentanza del produttore, dichiara che i **veicoli side-by-side** con modello anno **2022** contrassegnati con il marchio **CE** e un numero di identificazione del veicolo di 17 caratteri (VIN) strutturato come **3JBxxxxxxNxxxxxxx** con i nomi commerciali **Can-Am Traxter, Can-Am Maverick Sport e Can-Am Maverick** sono conformi a tutte le disposizioni pertinenti delle seguenti direttive e regolamenti:

Direttiva macchine 2006/42/CE, e successive modifiche, incluso il Regolamento (UE) 2019/1243	ISO 12100:2010 & EN 16990:2020
Regolamento (UE) macchine mobili non stradali (NRMM) 2016/1628 relativo agli inquinanti gassosi, e successive modifiche e incluso il Regolamento (UE) 2020/1040	Categoria ATS, Fase V
Direttiva compatibilità elettromagnetica (CEM) 2014/30/UE, e successive modifiche, incluso il Regolamento (UE) 2018/1139	CISPR 12:2007/A1:2009 e IEC 61000-6-1:2016 o UN R10.04 o una versione successiva
Direttiva batteria 2006/66/CE, e successive modifiche, inclusa la Direttiva (UE) 2018/849	
Regolamento (UE) 1103/2010 relativo all'etichettatura indicante la capacità di pile	EN 50342-7:2015
Direttiva sulle Apparecchiature radio 2014/53/UE, e successive modifiche, incluso il Regolamento 2018/1139	Art. 3.1a: IEC 62368-1:2014 Art. 3.1b: CISPR 25:2016 e ISO 11452-2:2004
(Se equipaggiate con chiave D.E.S.S. a radiofrequenza (RF))	Art. 3.2: ETSI EN 300 330 V2.1.1:2017

Luc Bouchard, Eng.  
Direttore, Sviluppo prodotti, SSV Can-Am  
Bombardier Recreational Products Inc.

Valcourt, QC, Canada

marzo 5, 2021

**skf-doo LYNX SEADOO EVRURDE ROTAX CAN-AM**



565 de la Montagne Street  
Valcourt (Québec) J0E 2L0  
Canada

www.brp.com

## Regno Unito Dichiarazione di conformità

**Rappresentante Autorizzato:** BRP Recreational Products UK Ltd.,  
Castle Chambers, 43 Castle Street, Liverpool, L2 9SH

La presente dichiarazione di conformità viene pubblicata sotto la responsabilità esclusiva del produttore.

Il sottoscritto, in rappresentanza del produttore, dichiara che i **veicoli side-by-side** con modello anno **2022** contrassegnati con il marchio  e un numero di identificazione del veicolo di 17 caratteri (VIN) strutturato come **3JBxxxxxNxxxxxx** con i nomi commerciali **Can-Am Traxter, Can-Am Maverick Sport e Can-Am Maverick** sono conformi a tutte le disposizioni pertinenti dei seguenti Strumenti statuari:

Supply of Machinery (Safety) Regulations (Il regolamento sulla fornitura di macchinari (sicurezza)) 2008, UK SI (Strumento statutario e regolamenti del Regno Unito) 2008/1597 e successive modifiche, incluso lo SI 2020/1112	ISO 12100:2010 & EN 16990:2020
Non-Road Mobile Machinery (Type-Approval and Emission of Gaseous and Particulate Pollutants) Regulations (Regolamenti Macchine mobili non stradali (omologazione ed emissione di inquinanti gassosi e particolato)) 2018, UK SI (Strumento statutario e regolamenti del Regno Unito) 2018/764 e successive modifiche, incluso lo SI 2020/1393	Categoria ATS, Fase V
Electromagnetic Compatibility Regulations (Regolamento sulla compatibilità elettromagnetica) 2016, UK SI (Strumento statutario e regolamenti del Regno Unito) 2016/1091 e successive modifiche, incluso lo SI 2020/1112	CISPR 12:2007/A1:2009 e IEC 61000-6-1:2016 o UN R10.04 o una versione successiva
Batteries and Accumulators (Placing on the Market) Regulations (Regolamento su batterie e accumulatori (Immissione sul mercato)) 2008, UK SI (Strumento statutario e regolamenti del Regno Unito) 2008/2164 e successive modifiche, incluso lo UK SI 2020/904	EN 50342-7:2015
Radio Equipment Regulations (Regolamenti sulle apparecchiature radio) 2017, UK SI (Strumento statutario e regolamenti del Regno Unito) 2017/1206 e successive modifiche fino allo SI 2020/1112 incluso	Art. 3.1a: IEC 62368-1:2014 Art. 3.1b: CISPR 25:2016 e ISO 11452-2:2004
(Se equipaggiate con chiave D.E.S.S. a radiofrequenza (RF))	Art. 3.2: ETSI EN 300 330 V2.1.1:2017

Luc Bouchard, Eng.  
Direttore, Sviluppo prodotti, SSV Can-Am  
Bombardier Recreational Products Inc.

Valcourt, QC, Canada

marzo 5, 2021

**ski-doo LYNX SEA-DOO Evinrude ROTAX can-am**

---

# DICHIARAZIONE DI CONFORMITÀ EAC

**Lasciato vuoto per Conformità eurasiatica**  
**Contrassegnare se necessario**

Questa pagina è intenzionalmen-  
te vuota

# **SPECIFICHE TECNICHE**

## SPECIFICHE TECNICHE

Motore	
Tipo di motore	ROTAX® 900 ACE TURBO RR
	4 tempi, distribuzione con doppio albero a camme in testa (DOHC), coppa secca, raffreddamento a liquido
Numero di cilindri	3
Numero di valvole	12 valvole (alzavalvole idraulici autoregolabili)
Alesaggio	74 mm (2,91 in)
Tempo	69,7 mm (2,74 in)
Cilindrata	899,31 cm <sup>3</sup> (54,88 in <sup>3</sup> )
Massima potenza giri/min in cavalli	7800 giri/min
Sistema di scarico	Parascintille approvato USDA Forest Service Catalizzatore sui modelli NRMM
Filtro dell'aria	Filtro ad alte prestazioni Donaldson

Sistema di lubrificazione		
Tipo		Coppa secca
Filtro dell'olio	Filtro dell'olio	A cartuccia sostituibile
Olio motore	Capacità	3,5 l (3,7 qt(liq.,US))
	Olio consigliato	Olio sintetico XPS 4T 10W50
	Alternare l'olio se i prodotti XPS non sono disponibili	Se non disponibili, utilizzare un olio motore 5W40 o 10W50 che soddisfi i requisiti della classificazione API SJ, SL, SM o SN. Fare riferimento alla sezione <i>Olio consigliato</i>

Sistema di raffreddamento		
Refrigerante	Tipo	Liquido refrigerante premiscelato a lunga durata. Miscela glicole etilenico/acqua (50%/50%). o refrigerante specifico per motori in alluminio
	Capacità	6,9 l (1,82 gal(liq.,US))
Trasmissione		
Tipo		QRS-X (sistema a risposta rapida X)
Innesto		1950 giri/min
Impianto elettrico		
Candela	Quantità	3
	Marca e tipo	NGK LMAR9AI-8D
	Distanza	Da 0,7 a 0,8 mm (da 0,028 a 0,031 in)
Batteria	Tipo	SLA che non include manutenzione
	Tensione	12 volt
	Potenza nominale	18 A•h
	Resa motorino di avviamento	1,34 kW
Fari		2 LED da 20 W
Fanalino posteriore		2 LED da 3 W
Luci di posizione		2 LED da 2 W
Fusibili		Vedere <i>Fusibili in Manutenzione</i>

Sistema di alimentazione			
Pompa di alimentazione	Tipo		Elettrica (nel serbatoio carburante)
Carburante	Tipo		Carburante senza piombo di alta qualità; vedere <i>Requisiti carburante</i>
	Numero minimo di ottani	Nord America	87 AKI (R+M)/2
		Fuori dal Nord America	92 RON
	Numero ottani raccomandato	Nord America	91 AKI (R+M)/2
Fuori dal Nord America		95 RON	
Capacità del serbatoio del carburante			± 40 l (10,6 gal(liq.,US))
Carburante rimasto quando la spia di carburante basso si accende (ON)			± 12 l (3,2 gal(liq.,US))

Scatola del cambio		
Tipo		Doppio intervallo (HI-LO) con stazionamento, folle e retromarcia
Olio scatola del cambio	Capacità	1,25 l (42 fl oz(US)) rabbocco (1,5 l (51 fl oz(US)) se nuovo)
	Consigliato	Olio sintetico per cambio XPS 75W140 oppure olio sintetico per cambio 75W140 API GL-5



<b>Sistema di trasmissione</b>		
Trasmissione anteriore	Selezionabile 2WD / 4WD con differenziale a bloccaggio elettronico Smart-Lok e blocco diff anteriore, ingranaggi spirodali	
Rapporto di trasmissione anteriore	3.6:1	
Trasmissione posteriore	Integrata alla trasmissione, ingranaggi elicoidali	
Rapporto di trasmissione posteriore	3.43:1	
Olio differenziale anteriore	Capacità	350 ml (11,83 fl oz(US))
	Consigliato	Olio sintetico per cambio XPS 75W90 oppure olio sintetico per cambio 75W90 API GL-5
Grasso per giunto CV	Grasso per giunto CV	

<b>Guida</b>		
Tipo	Cremagliera e pignone	
Sterzo	Inclinazione dello sterzo regolabile	

<b>Sospensione anteriore</b>		
Tipo sospensione	Doppio braccio della sospensione con barra stabilizzatrice	
Corsa sospensioni	64 in (162 cm)	457 mm (18 in)
	72 in (182 cm)	559 mm (22 in)
Ammortizzatori	Quantità	2
	Tipo	Ammortizzatori PODIUM FOX† 2.5 con serbatoio esterno. Regolazioni della compressione QS3†
Tipo di regolazione precarico	Filettature	



<b>Sospensione posteriore</b>		
Tipo sospensione		Bracci di sospensioni longitudinali di torsione (TTX) con barra stabilizzatrice esterna
Corsa sospensioni	64 in (162 cm)	457 mm (18 in)
	72 in (182 cm)	559 mm (22 in)
Ammortizzatori	Quantità	2
	Tipo	Ammortizzatori PODIUM FOX† 2.5 con serbatoio esterno. QS3† Regolazioni della compressione con controllo finecorsa
Tipo di regolazione precarico		Filettature

<b>Freni</b>		
Freno anteriore	Quantità	2
	Tipo	Dischi dei freni ventilati da 262 mm (10,3 in) con pinze idrauliche a doppio pistoncino da 32 mm (1,26 in)
Freno posteriore	Quantità	2
	Tipo	Dischi dei freni ventilati da 248 mm (9,8 in) con pinze idrauliche a doppio pistoncino da 28 mm (1,1 in)
Liquido dei freni	Tipo	DOT 4
	Capacità	310 ml (10,5 fl oz(US))
Pinza		Galleggiante
Materiale pattino del freno		Ad alte prestazioni sinterizzato
Spessore minimo della pastiglia del freno		0,5 mm (0,02 in)

Freni	
Spessore minimo del disco del freno	4 mm (0,157 in)
Deformabilità massima del disco del freno	0,2 mm (0,01 in)

Pneumatici		
Pressione	La pressione di gonfiaggio degli pneumatici consigliata si trova sull'etichetta del pneumatico. Vedere alla sezione pertinente <i>Etichette importanti presenti sul prodotto</i> per la sua posizione.	
Taglia	Anteriori	230/90-14 (30x9-14)
	Posteriori	275/75-14 (30x11-14)
Profondità minima filettatura pneumatico		3 mm (0,118 in)

Ruote		
Tipo	64 in (162 cm)	Ruote in alluminio fuso
	72 in (182 cm)	Ruote beadlock in alluminio fuso
Dimensioni cerchio	Anteriori	35.6 x 17.8 cm (14 x 7 pollici)
	Posteriori	35.6 x 17.8 cm (14 x 7 pollici)
Coppia serraggio dadi ruote		120 ± 5 Nm (89 ± 4 lbf-ft)
Scostamento ruota	Anteriori	41,2 mm (1,6 in)
	Posteriori	41,2 mm (1,6 in)

Telaio	
Tipo di roll-bar	Acciaio Dual-Phase 980

Dimensioni		
Lunghezza totale	64 in (162 cm)	337,8 cm (133 in)

<b>Dimensioni</b>			
		72 in (182 cm)	336 cm (132,3 in)
Larghezza totale		64 in (162 cm)	169,4 cm (66,7 in)
		72 in (182 cm)	188,5 cm (74,4 in)
Altezza complessiva		64 in (162 cm)	167,9 cm (66,1 in)
		72 in (182 cm)	172,7 cm (68 in)
Passo			259,1 cm (102 in)
Carreggiata	Anteriori	64 in (162 cm)	136 cm (53,5 in)
		72 in (182 cm)	156,4 cm (61,6 in)
	Posteriori	64 in (162 cm)	133,1 cm (52,4 in)
		72 in (182 cm)	153,4 cm (60,4 in)
Altezza da terra		64 in (162 cm)	35,6 cm (14 in)
		72 in (182 cm)	40,6 cm (16 in)

<b>Peso e capacità di carico</b>			
Peso a secco		64 in (162 cm)	754,8 kg (1.664 lb)
		72 in (182 cm)	782,9 kg (1.726 lb)
Distribuzione del peso (anteriore/posteriore)			45/55
Carico totale veicolo consentito (compresi conducente, passeggeri, tutti gli altri carichi e gli accessori aggiunti)			286 kg (630 lb)
Peso lordo del veicolo		64 in (162 cm)	1074 kg (2367,8 lb)
		72 in (182 cm)	1086 kg (2394,2 lb)
Capacità portapacchi			91 kg (200 lb)
Capacità argano			2041 kg (4.500 lb)

Questa pagina è intenzionalmen-  
te vuota

# **RISOLUZIONE DEI PROBLEMI**

# LINEE GUIDA PER LA RISOLUZIONE DEI PROBLEMI

## LA CINGHIA CVT SLITTA

1. **È penetrata dell'acqua all'interno della CVT.**
  - *Fare riferimento a Procedure speciali.*

## "-" VIENE VISUALIZZATO SUL DISPLAY DELLA POSIZIONE DEL CAMBIO

1. **La leva del cambio si trova tra due posizioni.**
  - *Posizionare correttamente la leva del cambio nella posizione desiderata.*
2. **La leva del cambio non è regolata correttamente.**
  - *Contattare un concessionario autorizzato Can-Am.*
3. **Errore di comunicazione elettrica.**
  - *Contattare un concessionario autorizzato Can-Am.*

## IL MOTORE NON SI ACCENDE

1. **Chiave D.E.S.S. non inserita sul blocchetto D.E.S.S.**
  - *Inserire a fondo la chiave sul blocchetto D.E.S.S.*
2. **La leva del cambio non è impostata su PARK (stazionamento).**
  - *Impostare la leva del cambio su PARK (stazionamento) o premere il pedale del freno.*
3. **Fusibile bruciato.**
  - *Controllare i fusibili.*
4. **Batteria scarica o collegamenti elettrici allentati.**
  - *Controllare il fusibile del sistema di ricarica.*
  - *Controllare il messaggio di errore nel quadro.*
  - *Controllare le condizioni dei collegamenti della batteria e dei morsetti.*
  - *Far controllare la batteria solo da un concessionario Can-Am autorizzato.*
5. **Pulsante di avvio del motore difettoso.**
  - *Contattare un concessionario autorizzato Can-Am.*
6. **Valvola elettromagnetica difettosa.**
  - *Contattare un concessionario autorizzato Can-Am.*
7. **La chiave D.E.S.S non riconosciuta è mostrata nell'indicatore multifunzione**
  - *Pulire chiave D.E.S.S.*



**IL MOTORE GIRA MA NON RIESCE AD AVVIARSI****1. Motore ingolfato (dopo la rimozione, la candela risulta bagnata).**

- *(Se il motore non si avvia ed è ingolfato, è possibile attivare la modalità sommersa per impedire l'iniezione del carburante e interrompere l'iniezione durante l'avviamento. Procedere come segue:*

- *Installare la chiave sul perno D.E.S.S.*
- *Premere completamente e TENERE premuto il pedale dell'acceleratore.*

- *Premere il pulsante di AVVIAMENTO del motore.*

*Il motore deve essere azionato per 10 secondi. Rilasciare il pulsante START del motore.*

*Rilasciare il pedale dell'acceleratore e avviare il motore di nuovo per consentire l'avvio.*

**Se non funziona:**

- *Rimuovere le candele (usando gli attrezzi forniti nell'apposito kit). Fare riferimento a Candele in Procedure di manutenzione.*

- *Azionare il motore diverse volte.*

- *Installare delle nuove candele, se possibile, o pulire e asciugare le candele esistenti.*

- *Se il motore non si avvia, cercare assistenza da un concessionario, un'officina di riparazione o una persona di tua scelta autorizzato Can-Am per la manutenzione, la riparazione o la sostituzione.*

*Consultare la Garanzia relativa alle emissioni dell'Agenzia per la protezione dell'ambiente (EPA) degli Stati Uniti qui acclusa per maggiori informazioni sulle richieste di intervento in garanzia.*

**2. Non c'è carburante nel motore (dopo la rimozione, la candela risulta asciutta).**

- *Controllare il livello del carburante nel serbatoio.*
- *Controllare il fusibile della pompa del carburante.*
- *Pre-filtro della pompa del carburante ostruito o guasto della pompa del carburante. Richiedere assistenza a un concessionario Can-Am autorizzato, a un'officina o al proprio meccanico di fiducia per la manutenzione, la riparazione o la sostituzione. Consultare la Garanzia relativa alle emissioni dell'Agenzia per la protezione dell'ambiente (EPA) degli Stati Uniti qui acclusa per maggiori informazioni sulle richieste di intervento in garanzia.*

**3. Candela/avviamento (senza scintilla).**

- *Controllare il fusibile di accensione.*
- *Rimuovere la candela quindi ricollegare alla bobina di accensione.*
- *Avviare il motore con la candela collegata al motore in un circuito di terra lontana dall'alloggiamento della candela. Se non si ottiene una scintilla, sostituire la candela.*
- *Se il problema persiste, rivolgersi a un concessionario autorizzato Can-Am, a un'officina o al proprio meccanico di fiducia per la manutenzione, la riparazione o la sostituzione. Consultare la Garanzia relativa alle emissioni dell'Agenzia per la protezione dell'ambiente (EPA) degli Stati Uniti qui acclusa per maggiori informazioni sulle richieste di intervento in garanzia.*

## IL MOTORE MANCA DI ACCELERAZIONE O POTENZA

1. **Cintura di sicurezza non allacciata correttamente. Controllare il messaggio sul quadro.**
  - *Allacciare la cintura di sicurezza.*
2. **Candela danneggiata o imbrattata.**
  - *Sostituire le candele.*
3. **Filtro dell'aria del motore tappato o sporco.**
  - *Controllare il filtro dell'aria e sostituire se necessario.*
  - *Controllare gli accumuli di sporcizia nell'alloggiamento del filtro dell'aria del motore.*
4. **Acqua nella CVT**
  - *Scaricare l'acqua dalla CVT. Fare riferimento a Procedure speciali.*
5. **CVT sporca o usurata.**
  - *Contattare un concessionario autorizzato Can-Am.*
6. **Mancanza di carburante**
  - *Pre-filtro della pompa del carburante sporco od ostruito. Richiedere assistenza a un concessionario Can-Am autorizzato, a un'officina o al proprio meccanico di fiducia per la manutenzione, la riparazione o la sostituzione. Consultare la Garanzia relativa alle emissioni dell'Agenzia per la protezione dell'ambiente (EPA) degli Stati Uniti qui acclusa per maggiori informazioni sulle richieste di intervento in garanzia.*
7. **Il motore è in modalità limitazione di coppia (se in dotazione).**
  - *La coppia del motore viene gradualmente limitata per la protezione, quando la temperatura del refrigerante è troppo alta. Controllare sul display dell'indicatore multifunzione.*
  - *Lasciare raffreddare il motore.*
8. **Il motore è in modalità funzionamento disturbato.**
  - *La spia CONTROLLA MOTORE sull'indicatore multifunzione è accesa e sul display è visualizzato LIMP HOME (FUNZIONAMENTO DISTURBATO); richiedere assistenza a un concessionario Can-Am autorizzato, a un'officina o al proprio meccanico di fiducia per la manutenzione, la riparazione o la sostituzione. Consultare la Garanzia relativa alle emissioni dell'Agenzia per la protezione dell'ambiente (EPA) degli Stati Uniti qui acclusa per maggiori informazioni sulle richieste di intervento in garanzia.*

**IL MOTORE SI SURRISCALDA**

1. **Livello basso del refrigerante nel sistema di raffreddamento**
  - *Controllare il livello del liquido refrigerante ed eseguire un rabbocco. Vedere Procedure di manutenzione. Richiedere assistenza a un concessionario Can-Am autorizzato, a un'officina o al proprio meccanico di fiducia per la manutenzione, la riparazione o la sostituzione. Consultare la Garanzia relativa alle emissioni dell'Agenzia per la protezione dell'ambiente (EPA) degli Stati Uniti qui acclusa per maggiori informazioni sulle richieste di intervento in garanzia.*
2. **La ventola di raffreddamento non funziona.**
  - *Verificare che la ventola di raffreddamento non sia ostruita e funzioni correttamente.*
  - *Controllare il fusibile della ventola. Vedere Fusibili nelle Procedure di manutenzione.*
3. **Alette del radiatore sporche.**
  - *Controllare e pulire le alette del radiatore. Vedere Procedure di manutenzione.*

**IL MOTORE SI ACCENDE IN MANIERA IRREGOLARE**

1. **Candela sporca/danneggiata/usurata.**
  - *Sostituire le candele se necessario.*
2. **Acqua nel carburante.**
  - *Svuotare il sistema di alimentazione e riempire con nuovo carburante.*

**LA VELOCITÀ DEI GIRI/MIN AUMENTA MA IL VEICOLO NON SI MUOVE**

1. **Acqua nella CVT.**
  - *Scaricare l'acqua dalla CVT. Vedere Procedure speciali.*
2. **CVT sporca o usurata o guasto della cinghia.**
  - *Contattare un concessionario autorizzato Can-Am.*

**RISPOSTA PARZIALE O ASSENTE ALLE AZIONI SUL PEDALE DELL'ACCELERATORE VIENE VISUALIZZATO IL MESSAGGIO CONTROLLARE MOTORE E GUASTO PPS).**

- 1. Guasto parziale dei sensori del pedale dell'acceleratore (PPS).**
  - *Utilizzare il pulsante di esclusione per recuperare il corretto funzionamento del pedale dell'acceleratore. Contattare un concessionario autorizzato Can-Am.*
- 2. Guasto totale dei sensori del pedale dell'acceleratore (PPS).**
  - *Utilizzare il pulsante di esclusione per escludere il pedale dell'acceleratore e aumentare il regime motore per spostare il veicolo. Contattare un concessionario autorizzato Can-Am.*

**L'icona dell'ammortizzatore sta lampeggiando rapidamente mentre la spia di malfunzionamento del veicolo è accesa**

- 1. Guasto parziale del sistema Smart-Shox: Gli ammortizzatori anteriori o posteriori sono diventati completamente rigidi (come nella modalità Sport+).**
  - *Impostare la modalità Smart-Shox su Sport+ per avere un'impostazione simile davanti e dietro. È comunque possibile guidare il veicolo. Contattare un concessionario autorizzato Can-Am.*
- 2. Guasto totale del sistema Smart-Shox: Gli ammortizzatori anteriori e posteriori sono diventati completamente rigidi (come nella modalità Sport+).**
  - *È comunque possibile guidare il veicolo. Contattare un concessionario autorizzato Can-Am.*

## MESSAGGI NELL'INDICATORE MULTIFUNZIONE

In caso di condizioni anomale del motore, verranno visualizzati i seguenti messaggi insieme all'accensione di una spia pilota.

Messaggio	Descrizione
Cordoncino di sicurezza galleggiante per CHIAVE NON RICONOSCIUTA	La chiave D.E.S.S. deve essere pulita.
CHIAVE ERR	Indica che è stata utilizzata la chiave D.E.S.S. errata. Utilizzare la chiave indicata per questo veicolo.
CONTROLLARE IL MOTORE	Tutti i guasti attivi o attivati in precedenza che richiedono attenzione. Non sono state attivate limitazioni del motore.
FUNZIONAMENTO DISTURBATO	Errori critici che richiedono una diagnostica il prima possibile. È stata attivata una limitazione del motore e/o il comportamento del motore è diverso.
GUASTO TPS	Errore corpo farfallato, generalmente seguito da un messaggio Limp Home (Funzionamento disturbato).
ERRORE INTERRUETTORE DEL FRENO	Errore luce dei freni.
CONTROLLARE IL DPS	Spia Controllo motore accesa. Indica che il DPS (Servosterzo dinamico) non funziona correttamente. Consultare un concessionario autorizzato Can-Am.
GUASTO PPS	Sensore posizione acceleratore guasto (PPS). Fare riferimento a <i>Interruttore di esclusione in Comandi secondari</i> per guidare il veicolo in modalità di funzionamento disturbato (limp home).
FUNZIONAMENTO MANUALE DISTURBATO	Verificare che la modalità di funzionamento manuale disturbato sia inserita utilizzando l'interruttore di esclusione in caso di guasto al sensore PPS.
SENSORE CARBURANTE DIFETTOSO	Quando il resistore dell'indicatore del livello carburante è fuori scala, l'indicatore multifunzione (analogico/digitale) lo rileva e mostra il messaggio.
CONTROLLARE SMART-LOK	Spia Controllo motore accesa. Indica che lo Smart-Lok non funziona correttamente. Consultare un concessionario autorizzato Can-Am.

Questa pagina è intenzionalmen-  
te vuota

# GARANZIA

---

# **GARANZIA LIMITATA BRP NEGLI STATI UNITI E IN CANADA: 2022 CAN-AM® SSV**

## **1) AMBITO DELLA GARANZIA LIMITATA**

Bombardier Recreational Products Inc. ("BRP")\* garantisce i propri veicoli side-by-side ("SSV") Can-Am modello 2022 venduti dai concessionari SSV Can-Am autorizzati (come definiti qui di seguito) negli Stati Uniti d'America ("USA")\* e in Canada in caso di difetti di materiale o nella qualità di esecuzione per il periodo e in base alle condizioni di seguito descritti. Questa garanzia limitata è invalidata e resa priva di valore legale se:

1. il SSV è stato utilizzato per gare o qualsiasi altra attività competitiva, in qualsiasi momento, persino dal proprietario precedente; o
2. il SSV è stato alterato o modificato in modo da pregiudicarne il funzionamento, la prestazione o la durata oppure è stato alterato o modificato per cambiare l'uso al quale era destinato.

Questa garanzia limitata non è applicabile a parti e accessori non installati in fabbrica. Si prega di fare riferimento al testo applicabile della garanzia limitata alle parti e accessori.

## **2) LIMITAZIONI DELLA RESPONSABILITÀ**

**QUESTA GARANZIA VIENE ESPLICITAMENTE CONCESSA E ACCETTATA IN LUOGO DI TUTTE LE ALTRE GARANZIE, ESPLICITE O IMPLICITE, COMPRESE, TRA L'ALTRO, QUELLE DI COMMERCIALIZZABILITÀ O IDONEITÀ A UNO SCOPO PARTICOLARE. DAL MOMENTO CHE NON È POSSIBILE RINUNCIARE AGLI OBBLIGHI DELLE GARANZIE IMPLICITE, ESSE SARANNO LIMITATE, IN DURATA, ALLA VITA DELLE GARANZIE ESPLICITE. I DANNI INCIDENTALI E CONSEGUENZIALI SONO ESCLUSI DALLA COPERTURA DELLA PRESENTE GARANZIA. ALCUNI PAESI NON CONSENTONO L'ESONERO DELLA RESPONSABILITÀ, LE LIMITAZIONI E LE ESCLUSIONI SOPRA IDENTIFICATE; PERTANTO QUANTO APPENA DICHIARATO POTREBBE NON ESSERE APPLICABILE A VOI. QUESTA GARANZIA ATTRIBUISCE DIRITTI SPECIFICI AI QUALI POTREBBERO AGGIUNGERSENE ALTRI DI TIPO LEGALE CHE POTREBBERO DIFFERIRE DA STATO A STATO, O DA PROVINCIA A PROVINCIA.**

Nessun distributore, concessionario BRP o altra persona è autorizzato a rendere alcuna affermazione, a dichiarare o a fornire alcuna garanzia in merito al prodotto diversa da quanto espresso nella presente garanzia limitata e, in caso contrario, non sarà applicabile contro BRP. BRP si riserva il diritto di modificare questa garanzia limitata in qualsiasi momento, a condizione che tale modifica non alteri le condizioni di garanzia applicabili ai prodotti venduti mentre questa garanzia è in vigore.

## **3) ESCLUSIONI – QUANTO DI SEGUITO ESPOSTO NON È COPERTO DA GARANZIA**

Quanto qui di seguito esposto non è coperto, in nessuna circostanza, da garanzia.

- Normale usura;
- Componenti soggetti a manutenzione ordinaria, messe a punto, regolazioni;



- Danni causati dalla mancata manutenzione e/o magazzinaggio, come descritto nella Guida del conducente;
- Danni derivanti dalla rimozione di parti, riparazioni, manutenzione o modifiche non corrette o utilizzo di parti non realizzate o approvate da BRP o derivanti da riparazioni effettuate da una persona che non è un concessionario SSV Can-Am autorizzato;
- Danni causati dall'abuso, uso anomalo, negligenza o funzionamento del prodotto in un modo non coerente con il funzionamento raccomandato descritto nella Guida del conducente SSV Can-Am;
- Danni risultanti da incidenti, immersione, incendio, furto, atti di vandalismo o qualsiasi causa di forza maggiore;
- Funzionamento con carburanti, oli o lubrificanti che non sono adatti all'impiego nel prodotto (vedere la Guida del conducente);
- Danni derivanti da ruggine, corrosione o esposizione alle intemperie;
- Danni da incameramento di acqua o neve;
- Danni accidentali o consequenziali, o danni di qualsiasi tipo inclusi, tra l'altro, traino o rimorchio, magazzinaggio, spese telefoniche, nolo, taxi, inconvenienti, copertura assicurativa, pagamenti dei prestiti, perdita di tempo, perdita di reddito.

#### 4) PERIODO DI COPERTURA DELLA GARANZIA

Questa garanzia limitata entrerà in vigore (1) dalla data di consegna al primo consumatore al dettaglio ovvero (2) dalla data in cui il Prodotto è stato utilizzato per la prima volta, a seconda dell'evento che si verifica per primo per i seguenti periodi:

- SEI (6) MESI CONSECUTIVI, per uso privato, commerciale o governativo.
- Per i componenti associati alle emissioni, vedere anche la *Garanzia sulle emissioni per la normativa EPA degli Stati Uniti* qui contenuta.
- Per i componenti relativi alle emissioni per evaporazione di modelli California dotati di sistema di controllo delle emissioni per evaporazione prodotto da BRP per la vendita nello Stato della California che sono originariamente venduti a un residente o successivamente registrati a un residente nello Stato della California, fare riferimento anche alla *Dichiarazione di garanzia sul controllo delle emissioni per evaporazione per la California* qui contenuta.

La riparazione e la sostituzione di pezzi o l'esecuzione di manutenzione in base a questa garanzia non estende la durata della presente garanzia oltre la data di scadenza originale.

#### 5) CONDIZIONI PER LA COPERTURA DELLA GARANZIA

Questa copertura di garanzia è disponibile **solo** se tutte le **seguenti condizioni** sono soddisfatte:

- Gli SSV Can-Am modello 2022 devono essere acquistati dal primo proprietario nuovi e mai utilizzati presso un concessionario SSV Can-Am autorizzato a distribuire gli SSV Can-Am nel Paese in cui è avvenuta la vendita ("concessionario SSV Can-Am");
- il processo di ispezione pre-fornitura specifico di BRP deve essere completato e documentato e firmato dall'acquirente;
- L'SSV Can-Am modello 2022 deve essere stato debitamente registrato da parte di un concessionario SSV Can-Am autorizzato;

- L'SSV Can-Am modello 2022 deve essere stato acquistato nel Paese di residenza dell'acquirente;
- La manutenzione ordinaria descritta nella Guida del conducente deve essere effettuata puntualmente per mantenere la copertura della garanzia. BRP si riserva il diritto di far dipendere la copertura della garanzia dalla presentazione della prova di avvenuta corretta manutenzione.

BRP non terrà fede a questa garanzia limitata per proprietari che fanno uso privato o commerciale del mezzo se non sono state soddisfatte tutte le precedenti condizioni. Tali limitazioni sono necessarie per consentire a BRP di proteggere la sicurezza dei propri prodotti, dei consumatori e del pubblico in generale.

## **6) COME PROCEDERE PER OTTENERE LA COPERTURA DELLA GARANZIA**

In caso di anomalia, il cliente deve interrompere immediatamente l'utilizzo dell'SSV. Il cliente deve informare un concessionario BRP per la manutenzione entro tre (3) giorni dalla comparsa del difetto e consentire un ragionevole accesso al prodotto per la possibile riparazione. Il cliente deve inoltre presentare al concessionario autorizzato BRP la prova di acquisto del prodotto e firmare l'ordine di riparazione/di lavoro prima dell'inizio delle operazioni effettive per convalidare la riparazione in garanzia. Tutti i pezzi sostituiti in base alla presente garanzia diventano proprietà di BRP.

## **7) LE RESPONSABILITÀ DI BRP**

In base a questa garanzia, gli obblighi di BRP sono limitati, a sua unica discrezione, alla riparazione di parti che sono risultate difettose nelle normali condizioni di utilizzo, alla manutenzione o sostituzione di tali parti con pezzi di ricambio originali SSV Can-Am senza addebito dei costi per le parti e la manodopera presso qualsiasi concessionario BRP autorizzato durante il periodo di garanzia e in base alle condizioni sopra descritte. La responsabilità di BRP è limitata all'esecuzione delle riparazioni e delle sostituzioni di pezzi necessarie. Nessun reclamo per rescissione della garanzia sarà causa dell'annullamento o della revoca della vendita dell'SSV al proprietario.

Nel caso in cui la manutenzione sia richiesta al di fuori del paese di vendita originale, il proprietario sarà responsabile di qualsiasi costo aggiuntivo dovuto alle pratiche e alle condizioni locali, quali, ma non limitate solamente ad esse, trasporto, assicurazione, tasse, oneri di licenza, dazi d'importazione e qualsiasi altra spesa finanziaria comprese quelle applicate da governi, stati, territori e dai rispettivi enti.

BRP si riserva il diritto di migliorare o modificare di quando in quando i Prodotti senza assumersi alcun obbligo di modificare i Prodotti precedentemente realizzati.

## **8) ULTERIORI GARANZIE DEL FORNITORE**

Un ricevitore GPS può essere fornito da BRP come apparecchiatura standard su determinati SSV Can-Am modello 2022. Il ricevitore GPS è coperto dalla garanzia limitata BRP. Un'eventuale garanzia aggiuntiva offerta dal "fornitore" del ricevitore GPS di durata superiore alla garanzia limitata BRP deve essere gestita dal

concessionario o dal consumatore direttamente con il “fornitore” del ricevitore GPS.

## **9) TRASFERIMENTO**

Se la proprietà di un prodotto viene trasferita durante il periodo di copertura della garanzia limitata, quest'ultima sarà anch'essa trasferita, fatti salvi i termini e le condizioni, e sarà valida per il restante periodo di copertura, a condizione che BRP o un Distributore/Concessionario SSV Can-Am autorizzato riceva prova che il precedente proprietario ha autorizzato il trasferimento di proprietà, oltre ai dati del nuovo proprietario.

## **10) ASSISTENZA CLIENTI**

In caso di controversia o disputa in relazione alla presente garanzia limitata, BRP consiglia di provare a risolvere la questione con il proprio concessionario. Si consiglia di risolvere il problema con il responsabile della manutenzione presso il concessionario autorizzato o con il proprietario.

Se la questione rimane irrisolta, contattare BRP compilando il modulo di contatto su [www.brp.com](http://www.brp.com) o contattare BRP per posta a uno dei recapiti riportati nella sezione *CONTATTACI* in *informazioni per il cliente*.

---

# GARANZIA RELATIVA ALLE EMISSIONI DELL'AGENZIA PER LA PROTEZIONE DELL'AMBIENTE (EPA) DEGLI STATI UNITI

Bombardier Recreational Products Inc. ("BRP") garantisce all'acquirente finale e a ogni successivo acquirente che questo nuovo veicolo, incluse tutte le parti del suo sistema di controllo delle emissioni di scarico e del suo sistema di controllo delle emissioni di vapori, soddisfa le seguenti condizioni:

1. È progettato, costruito ed equipaggiato per essere conforme, al momento dell'acquisto da parte dell'acquirente finale, ai requisiti di cui al titolo 40 sezioni 1051 e 1060 del Codice dei regolamenti federali degli Stati Uniti.
2. È privo di difetti nei materiali e nella lavorazione che possono impedirgli di soddisfare i requisiti di cui al titolo 40 sezioni 1051 e 1060 del Codice dei regolamenti federali degli Stati Uniti.

Nel caso si verifichi una condizione coperta da garanzia, BRP riparerà o sostituirà, a propria discrezione, ogni parte o componente con un difetto nei materiali o nella lavorazione che potrebbe provocare un aumento delle emissioni del motore di inquinanti regolamentati, entro il periodo di garanzia, senza nessun costo per il proprietario, incluse le spese relative alla diagnosi e alla riparazione o sostituzione delle parti coinvolte nelle emissioni. Tutti i pezzi difettosi sostituiti ai sensi della presente garanzia diventano proprietà di BRP.

Per tutte le richieste di intervento concernenti la garanzia relativa alle emissioni, BRP limita la diagnosi e la riparazione delle parti coinvolte nelle emissioni a concessionari Can-Am autorizzati, a esclusione delle riparazioni di emergenza di cui al punto 2 dell'elenco seguente.

In qualità di produttore, BRP non rifiuterà nessuna richiesta di intervento concernente la garanzia relativa alle emissioni che sia basata su uno dei fatti seguenti:

1. Qualsiasi intervento di manutenzione effettuato da BRP o da una struttura autorizzata da BRP.
2. La riparazione del motore/mezzo eseguita da un conducente per risolvere una condizione pericolosa, di emergenza, imputabile a BRP purché il conducente si impegni a ripristinare la conformazione corretta del motore/mezzo il prima possibile.
3. Qualsiasi azione o inazione del conducente non relativa alla richiesta di intervento in garanzia.
4. Interventi di manutenzione più frequenti di quanto indicato da BRP.
5. Qualsiasi cosa che sia imputabile a BRP.
6. L'uso di qualsiasi carburante che sia comunemente disponibile nel luogo in cui si utilizza il mezzo, a meno che nelle istruzioni scritte per la manutenzione non sia specificato che tale carburante può danneggiare il sistema di controllo delle emissioni del mezzo e il conducente possa trovare facilmente il carburante adeguato. Vedere la sezione relativa alle informazioni sulla manutenzione e i requisiti carburante della sezione rifornimento.

## **Periodo di validità della garanzia relativa alle emissioni**

Il periodo di validità della garanzia relativa alle emissioni è il seguente periodo, a seconda di ciò che si verifica per primo:

	ORE	MESI	CHILOMETRI
Componenti coinvolti nelle emissioni di gas di scarico	500	30	5000
Componenti coinvolti nelle emissioni di vapori	N/A	24	N/A

## Componenti coperti

La garanzia relativa alle emissioni copre tutti i componenti che, se danneggiati, potrebbero incrementare le emissioni da parte di un motore di un qualsiasi inquinante regolamentato, ivi compresi i seguenti componenti:

1. Per le emissioni di gas di scarico, i componenti coinvolti nelle emissioni includono ogni parte del motore coinvolta nei seguenti sistemi:
  - Impianto di ammissione aria
  - Sistema di alimentazione
  - Sistema di accensione
  - Sistema di ricircolo dei gas di scarico.
2. Anche le seguenti parti sono considerate componenti coinvolti nelle emissioni per le emissioni di gas di scarico:
  - Dispositivi post-trattamento
  - Valvole di ventilazione del carter
  - Sensori
  - Unità di controllo elettronico.
3. Le seguenti parti sono considerate componenti coinvolti nelle emissioni per le emissioni di vapori:
  - Serbatoio carburante
  - Tappo del serbatoio
  - Condotta del carburante
  - Raccordi del condotto del carburante
  - Fascette\*
  - Valvole di sovrappressione\*
  - Valvole di controllo\*
  - Solenoidi di controllo\*
  - Controlli elettronici\*
  - Diaframmi di controllo del vuoto\*
  - Cavi di controllo\*
  - Collegamenti di controllo\*
  - Valvole di spurgo
  - Tubi per il vapore
  - Separatore liquido-vapore
  - Filtro a carbone
  - Staffe di montaggio del filtro
  - Tubo di spurgo del carburatore.

**NOTA:** \*In quanto connessi al sistema di controllo delle emissioni di vapori.

4. I componenti coinvolti nelle emissioni includono inoltre ogni altra parte il cui unico scopo sia la riduzione delle emissioni e che, se danneggiata, incrementerà le emissioni senza ridurre le prestazioni del motore/mezzo in modo significativo.

## Applicabilità limitata

In qualità di produttore, BRP può rifiutare richieste di intervento concernenti la garanzia relativa alle emissioni per guasti causati dalla manutenzione o dall'uso impropri da parte del proprietario o del conducente, da incidenti per cui il produttore non ha alcuna responsabilità, o per cause di forza maggiore. Per esempio, una richiesta di intervento concernente la garanzia relativa alle emissioni non può essere accolta se i guasti sono una conseguenza diretta dell'uso improprio del motore/mezzo da parte del conducente, o dell'utilizzo del motore/mezzo da parte del conducente in un modo diverso da quello previsto e non possono essere attribuiti in alcun modo al produttore.

Per qualsiasi domanda relativa ai diritti e alle responsabilità previsti dalla garanzia, o per conoscere il nome e l'indirizzo del concessionario BRP più vicino, contattare BRP compilando il modulo di contatto del cliente che si trova all'indirizzo [www.brp.com](http://www.brp.com) oppure contattare BRP per posta a uno degli indirizzi elencati sotto la sezione CONTATTACI di questa guida, oppure telefonare al numero 1-888-272-9222.

---

# DICHIARAZIONE DI GARANZIA SUL CONTROLLO DELLE EMISSIONI DI VAPORI DELLA CALIFORNIA

## I vostri diritti e doveri in merito alla garanzia

Il California Air Resources Board è lieto di illustrare la garanzia del sistema di controllo delle emissioni di vapori sul veicolo fuoristrada sportivo del 2022. In California, i nuovi veicoli fuoristrada ricreativi devono essere progettati, costruiti ed equipaggiati in modo da soddisfare i rigidi standard antinquinamento emessi dallo Stato. BRP deve garantire il sistema di controllo delle emissioni evaporative sul veicolo sportivo fuoristrada venduto per il periodo di tempo indicato di seguito, a condizione che non siano riscontrati utilizzi impropri, negligenze, errata manutenzione o modifiche non approvate del veicolo sportivo fuoristrada.

Il sistema di controllo delle emissioni di vapori può includere parti come il carburatore o il sistema di iniezione del carburante, il serbatoio del carburante, i tubi del carburante, il filtro a carbone attivo e il computer del motore. Possono essere compresi inoltre flessibili, connettori e altri gruppi correlati alle emissioni di vapori. Qualora si verificasse una condizione prevista dalla garanzia, Bombardier Recreational Products Inc. provvederà alla riparazione del veicolo fuoristrada senza alcun costo per l'utente, incluse diagnosi, parti e manodopera.

## Copertura della garanzia del costruttore dell'OHRV

Il periodo di garanzia per questo OHRV è di 60 mesi, 5000 miglia o 500 ore, a seconda dell'evento che si verifica per primo.

Parti coperte da garanzia:

- Staffa/e di montaggio del filtro
- Filtro a carbone attivo
- Tubo di spurgo
- Fascette\*
- Controllo elettronico\*
- Tappo del serbatoio
- Bocchettone di riempimento
- Flessibile del bocchettone di riempimento
- Condotto/i del carburante
- Raccordi dei condotti del carburante
- Serbatoio carburante
- Valvole di sfiato della pressione\*
- Valvola/e di spurgo
- Valvola/e di non ritorno\*
- Flessibili dei vapori
- Riduttore di flusso
- Filtro/i\*
- Tutti gli altri componenti non elencati che possono essere interessati dal sistema di controllo delle emissioni di vapori

**NOTA:** \*In quanto connessi al sistema di controllo delle emissioni di vapori.

Se una qualsiasi parte relativa alle emissioni di vapori sul veicolo fuoristrada sportivo è difettosa, la parte sarà riparata o sostituita da Bombardier Recreational Products Inc.

## **Responsabilità del proprietario per usufruire della garanzia**

Il proprietario del veicolo fuoristrada sportivo è responsabile dell'esecuzione degli interventi di manutenzione richiesti elencati nella Guida del proprietario. Bombardier Recreational Products Inc. consiglia di conservare tutte le ricevute relative alla manutenzione del veicolo fuoristrada sportivo, tuttavia non potrà negare la garanzia esclusivamente per la mancanza di ricevute o per la mancata esecuzione di un intervento di manutenzione programmata.

Il proprietario ha la responsabilità di portare il veicolo fuoristrada sportivo presso un concessionario Bombardier Recreational Products Inc. non appena si presenta un problema. Le riparazioni coperte dalla garanzia saranno eseguite in tempi ragionevoli e comunque non oltre i 30 giorni.

Il proprietario del veicolo fuoristrada sportivo deve inoltre tenere presente che Bombardier Recreational Products Inc. ha facoltà di rifiutare la copertura in garanzia in caso di guasto del veicolo o di una sua parte dovuto a uso improprio, negligenza, errata manutenzione o modifiche non approvate.

In caso di domande sui diritti e doveri in merito alla garanzia, contattare Bombardier Recreational Products Inc. al numero 1-888-272-9222 oppure rivolgersi al California Air Resources Board al seguente indirizzo: 9528 Telstar Avenue, El Monte, CA 91731.



---

# **GARANZIA LIMITATA INTERNAZIONALE BRP: 2022 CAN-AM® SSV**

## **1) AMBITO DELLA GARANZIA LIMITATA**

Bombardier Recreational Products Inc. ("BRP") \* garantisce che il proprio SSV Can-Am modello 2022 venduto da distributori o concessionari SSV Can-Am autorizzati da BRP a distribuire SSV Can-Am ("Distributore/Concessionario SSV Can-Am") al di fuori dei cinquanta Stati Uniti d'America, del Canada, negli Stati membri dello Spazio economico europeo ("SEE", comprendente i Paesi membri dell'Unione Europea oltre a Regno Unito, Norvegia, Islanda e Liechtenstein), negli Stati membri della Comunità degli Stati Indipendenti ("CIS", comprendente Ucraina e Turkmenistan) e in Turchia, sono esenti da difetti di materiale o manodopera per il periodo e le condizioni qui di seguito descritte.

Questa garanzia limitata non è applicabile a parti e accessori non installati in fabbrica. Si prega di fare riferimento al testo applicabile della garanzia limitata alle parti e accessori.

Questa garanzia limitata è invalidata e resa priva di valore legale se:

1. il SSV è stato utilizzato per gare o qualsiasi altra attività competitiva, in qualsiasi momento, persino dal proprietario precedente; o
2. il SSV è stato alterato o modificato in modo da pregiudicarne il funzionamento, la prestazione o la durata oppure è stato alterato o modificato per cambiare l'uso al quale era destinato.

## **2) LIMITAZIONI DELLA RESPONSABILITÀ**

**NELLA MISURA CONSENTITA DALLA LEGGE, QUESTA GARANZIA VIENE ESPLICITAMENTE CONCESSA E ACCETTATA IN LUOGO DI TUTTE LE ALTRE GARANZIE, ESPLICITE O IMPLICITE, COMPRESSE, TRA L'ALTRO, QUELLE DI COMMERCIALIZZABILITÀ O IDONEITÀ A UNO SCOPO PARTICOLARE. DAL MOMENTO CHE NON È POSSIBILE RINUNCIARE AGLI OBBLIGHI DELLE GARANZIE IMPLICITE, ESSE SARANNO LIMITATE, IN DURATA, ALLA VITA DELLE GARANZIE ESPLICITE. I DANNI INCIDENTALI E CONSEGUENZIALI SONO ESCLUSI DALLA COPERTURA DELLA PRESENTE GARANZIA. ALCUNE GIURISDIZIONI NON RICONOSCONO LE CLAUSOLE DI ESONERO DA EVENTUALI RESPONSABILITÀ, LE LIMITAZIONI E LE ESCLUSIONI DI CUI SOPRA CHE, PERTANTO, POTREBBERO NON ESSERE APPLICABILI NEL VOSTRO CASO. QUESTA GARANZIA ATTRIBUISCE DIRITTI SPECIFICI AI QUALI POTREBBERO AGGIUNGERSENE ALTRI DI TIPO LEGALE CHE POTREBBERO DIFFERIRE DI PAESE IN PAESE. (PER I PRODOTTI ACQUISTATI IN AUSTRALIA SI RIMANDA ALLA SUCCESSIVA CLAUSOLA 4).**

Nessun Distributore/Concessionario SSV Can-Am o altra persona è autorizzato a rilasciare alcuna affermazione, dichiarazione o garanzia in merito al prodotto, diversa da quanto espresso nella presente garanzia limitata e, in caso contrario, non sarà applicabile contro BRP.

BRP si riserva il diritto di modificare la garanzia in qualsiasi momento, sottinteso che tale modifica non altererà le condizioni di garanzia applicabili ai prodotti venduti mentre questa garanzia è in vigore.

### 3) ESCLUSIONI: QUANTO DI SEGUITO ESPOSTO NON È COPERTO DA GARANZIA

Quanto qui di seguito esposto non è coperto, in nessuna circostanza, da garanzia:

- Normale usura;
- Componenti soggetti a manutenzione ordinaria, messe a punto, regolazioni (parti e manodopera);
- Danni causati da negligenza o dalla mancata manutenzione e/o magazzinaggio corretti, come descritto nella Guida del conducente;
- Danni derivanti dalla rimozione di parti, riparazioni, manutenzione o modifiche non corrette o utilizzo di parti non realizzate o approvate da BRP, o derivanti da riparazioni effettuate da una persona che non è un Distributore/Concessionario SSV Can-Am autorizzato;
- Danni causati da abuso, uso scorretto, uso anormale, negligenza o funzionamento del prodotto in un modo non coerente con il funzionamento raccomandato descritto nella Guida del conducente;
- Danni risultanti da incidenti, immersione, incendio, furto, atti di vandalismo o qualsiasi causa di forza maggiore;
- Funzionamento con carburanti, oli o lubrificanti che non sono adatti all'impiego nel prodotto (vedere la Guida del conducente);
- Danni derivanti da ruggine, corrosione o esposizione agli elementi;
- Danni da incameramento di acqua o neve;
- Danni accidentali o consequenziali, o danni di qualsiasi tipo inclusi, tra l'altro, traino o rimorchio, spese di trasporto, magazzinaggio, spese telefoniche, nolo, taxi, inconvenienti, copertura assicurativa, pagamenti dei prestiti, perdita di tempo, perdita di reddito; o il tempo perduto a causa di inattività per lavori di manutenzione.

Il seguente elenco include, senza limitazioni, gli articoli che sono considerati articoli di consumo e che non sono coperti dalla garanzia limitata di BRP, a meno che il guasto non sia un risultato diretto di un difetto nel materiale o nella lavorazione:

- Batterie
- Pattini dei freni
- Dischi e tamburi dei freni
- Piastre/pattini della frizione
- Cuscinetti a rulli per frizione
- Molle per frizione
- Boccole sostituibili della frizione
- Cinghie di trasmissione
- Filtri
- Superfici rifinite e non rifinite
- Fusibili
- Lampadine/sigillate
- Lubrificanti
- Candele
- Boccole sospensione
- Supporti guida sospensione
- Molle sospensione
- Pneumatici

## 4) Periodo di copertura della garanzia

Questa garanzia limitata entrerà in vigore (1) dalla data di consegna al primo consumatore al dettaglio ovvero (2) dalla data in cui il prodotto è stato utilizzato per la prima volta, in base all'eventualità che si verifica per prima e per un periodo di:

- SEI (6) MESI CONSECUTIVI, in caso di uso privato o commerciale.

Solo in AUSTRALIA e NUOVA ZELANDIA, questa garanzia limitata entrerà in vigore (1) dalla data di consegna al primo consumatore al dettaglio ovvero (2) dalla data in cui il prodotto è stato utilizzato per la prima volta, in base all'eventualità che si verifica per prima e per un periodo di:

- VENTQUATTRO (24) MESI CONSECUTIVI, o
- un totale di QUINDICIMILA (15.000) chilometri, in base all'eventualità che si verifica per prima, in caso di uso privato o commerciale.

La riparazione e la sostituzione di pezzi o l'esecuzione di manutenzione in base a questa garanzia non estende la durata della presente garanzia oltre la data di scadenza originale.

### **SOLO PER PRODOTTI VENDUTI IN AUSTRALIA**

Niente di quanto contenuto nelle presenti condizioni di garanzia potrà essere interpretato come esclusione, restrizione o modifica dell'applicazione di qualsiasi condizione, garanzia, diritto o rimedio conferiti in modo espresso o implicito dalla Legge sulla Concorrenza e il Consumo (Competition and Consumer Act 2010 - Cth), compresa la legge australiana sulla tutela dei consumatori o da qualunque altra normativa, qualora tale esclusione o restrizione violi la suddetta legge o renda nulle le presenti condizioni. I vantaggi derivanti dalla presente garanzia limitata sono complementari ad altri diritti e rimedi riconosciuti dalla legislazione australiana.

I nostri prodotti sono coperti da garanzie che non possono essere escluse ai sensi della legge australiana a tutela del consumatore (Australian Consumer Law). L'utente ha diritto alla sostituzione o al rimborso in caso di guasto grave e al risarcimento per qualsiasi altro danno o perdita ragionevolmente prevedibili. L'utente ha inoltre il diritto alla riparazione o sostituzione dei prodotti se questi non sono di qualità accettabile e se il guasto non è di grave entità.

## 5) CONDIZIONI PER LA COPERTURA DELLA GARANZIA

Questa copertura di garanzia è disponibile **solo** se tutte le **seguenti condizioni** sono soddisfatte:

- L'SSV Can-Am modello 2022 deve essere acquistato dal primo proprietario nuovo e mai utilizzato presso un Distributore/Concessionario SSV Can-Am autorizzato a distribuire gli SSV Can-Am nel Paese in cui è avvenuta la vendita;
- il processo di ispezione preforitura specifico di BRP deve essere completato e documentato;
- Il prodotto deve essere stato debitamente registrato da parte di un Distributore/Concessionario SSV Can-Am autorizzato;
- L'SSV Can-Am modello 2022 deve essere stato acquistato nel Paese o unione di Paesi di residenza dell'acquirente; e

- La manutenzione ordinaria descritta nella Guida del conducente deve essere effettuata puntualmente per mantenere la copertura della garanzia. BRP si riserva il diritto di far dipendere la copertura della garanzia dalla presentazione della prova di avvenuta corretta manutenzione.

BRP non terrà fede a questa garanzia limitata per proprietari che fanno uso privato o commerciale del mezzo se non sono state soddisfatte tutte le precedenti condizioni. Tali limitazioni sono necessarie per consentire a BRP di proteggere la sicurezza dei propri prodotti, dei consumatori e del pubblico in generale.

## **6) COME PROCEDERE PER OTTENERE LA COPERTURA DELLA GARANZIA**

In caso di anomalia, il cliente deve interrompere immediatamente l'utilizzo dell'SSV. Il cliente deve informare un Distributore/Concessionario SSV Can-Am per la manutenzione entro due (2) giorni dalla comparsa del difetto e consentire un ragionevole accesso al prodotto per la possibile riparazione. Il cliente deve inoltre presentare al Distributore/Concessionario SSV Can-Am autorizzato la prova di acquisto del prodotto e firmare l'ordine di riparazione/di lavoro prima dell'inizio delle operazioni effettive per convalidare la riparazione in garanzia. Tutti i pezzi sostituiti in base alla presente garanzia diventano proprietà di BRP.

Si ricorda che il periodo di notifica è subordinato alla legislazione locale e nazionale applicabile nel Paese del cliente.

## **7) LE RESPONSABILITÀ DI BRP**

Nella misura consentita dalla legge, in base a questa garanzia, gli obblighi di BRP sono limitati, a sua unica discrezione, alla riparazione di parti che sono risultate difettose nelle normali condizioni di utilizzo, alla manutenzione o sostituzione di tali parti con pezzi di ricambio originali SSV Can-Am senza addebito dei costi per le parti e la manodopera presso qualsiasi Distributore/Concessionario SSV Can-Am autorizzato durante il periodo di garanzia e in base alle condizioni sopra descritte. La responsabilità di BRP è limitata all'esecuzione delle riparazioni e delle sostituzioni di pezzi necessarie. Nessun reclamo per rescissione della garanzia sarà causa dell'annullamento o della revoca della vendita dell'SSV Can-Am al proprietario. Potrebbero essere disponibili altri diritti legali che variano di Paese in Paese.

Nel caso in cui la manutenzione sia richiesta al di fuori del paese di vendita originale, il proprietario sarà responsabile di qualsiasi costo aggiuntivo dovuto alle pratiche e alle condizioni locali, quali, ma non limitate solamente ad esse, trasporto, assicurazione, tasse, oneri di licenza, dazi d'importazione e qualsiasi altra spesa finanziaria comprese quelle applicate da governi, stati, territori e dai rispettivi enti.

BRP si riserva il diritto di migliorare o modificare di quando in quando i Prodotti senza assumersi alcun obbligo di modificare i Prodotti precedentemente realizzati.

## **8) TRASFERIMENTO**

Se la proprietà di un prodotto viene trasferita durante il periodo di copertura della garanzia, la presente garanzia limitata, soggetta ai relativi termini e condizioni,

verrà anch'essa trasferita e sarà valida per il restante periodo di copertura ammesso che BRP o un Distributore/Concessionario SSV Can-Am autorizzato riceva prova che il precedente proprietario autorizza il trasferimento di proprietà, oltre ai dati del nuovo proprietario.

## **9) ASSISTENZA CLIENTI**

In caso di controversia o disputa in relazione alla presente garanzia limitata, BRP consiglia di provare a risolvere la questione con il proprio Distributore/Concessionario SSV Can-Am. Si raccomanda di discutere la situazione con il responsabile della manutenzione presso il Distributore/Concessionario SSV Can-Am autorizzato o con il proprietario.

Se la questione rimanesse irrisolta, contattare BRP compilando il modulo di contatto del cliente che si trova all'indirizzo [www.brp.com](http://www.brp.com) oppure contattare BRP per posta a uno degli indirizzi elencati sotto la sezione *CONTATTACI* di questa guida.

---

# **GARANZIA BRP LIMITATA PER LO SPAZIO ECONOMICO EUROPEO, LA COMUNITÀ DEGLI STATI INDIPENDENTI E LA TURCHIA: 2022 CAN-AM® SSV**

## **1) AMBITO DELLA GARANZIA LIMITATA**

Bombardier Recreational Products Inc. ("BRP")\* garantisce il suo Can-Am SSV modello 2022, venduto da distributori o concessionari Can-Am SSV autorizzati da BRP a distribuire i Can-Am SSV ("Distributore/Concessionario Can-Am SSV") negli Stati membri dello Spazio Economico Europeo (composto dagli Stati membri dell'Unione Europea, oltre a Regno Unito, Norvegia, Islanda e Liechtenstein) ("SEE"), negli Stati membri della Comunità degli Stati Indipendenti (compresi Ucraina e Turkmenistan) ("CIS") e in Turchia, da difetti di materiali o manodopera per il periodo e alle condizioni qui previsti.

Questa garanzia limitata non è applicabile a parti e accessori non installati in fabbrica. Si prega di fare riferimento al testo applicabile della garanzia limitata alle parti e accessori.

Questa garanzia limitata è invalidata e resa priva di valore legale se:

1. il SSV è stato utilizzato per gare o qualsiasi altra attività competitiva, in qualsiasi momento, persino dal proprietario precedente; o
2. il SSV è stato alterato o modificato in modo da pregiudicarne il funzionamento, la prestazione o la durata oppure è stato alterato o modificato per cambiare l'uso al quale era destinato.

## **2) LIMITAZIONI DELLA RESPONSABILITÀ**

**NELLA MISURA CONSENTITA DALLA LEGGE, QUESTA GARANZIA VIENE ESPLICITAMENTE CONCESSA E ACCETTATA IN LUOGO DI TUTTE LE ALTRE GARANZIE, ESPLICITE O IMPLICITE, COMPRESSE, TRA L'ALTRO, QUELLE DI COMMERCIALIZZABILITÀ O IDONEITÀ A UNO SCOPO PARTICOLARE. DAL MOMENTO CHE NON È POSSIBILE RINUNCIARE AGLI OBBLIGHI DELLE GARANZIE IMPLICITE, ESSE SARANNO LIMITATE, IN DURATA, ALLA VITA DELLE GARANZIE ESPLICITE. I DANNI INCIDENTALI E CONSEGUENZIALI SONO ESCLUSI DALLA COPERTURA DELLA PRESENTE GARANZIA. ALCUNE GIURISDIZIONI NON RICONOSCONO LE CLAUSOLE DI ESONERO DA EVENTUALI RESPONSABILITÀ, LE LIMITAZIONI E LE ESCLUSIONI DI CUI SOPRA CHE, PERTANTO, POTREBBERO NON ESSERE APPLICABILI NEL VOSTRO CASO. QUESTA GARANZIA ATTRIBUISCE DIRITTI SPECIFICI AI QUALI POTREBBERO AGGIUNGERSENE ALTRI DI TIPO LEGALE CHE POTREBBERO DIFFERIRE DI PAESE IN PAESE.**

Nessun Distributore/Concessionario SSV Can-Am o altra persona è autorizzato a rilasciare alcuna affermazione, dichiarazione o garanzia in merito al prodotto, diversa da quanto espresso nella presente garanzia limitata e, in caso contrario, non sarà applicabile contro BRP.

BRP si riserva il diritto di modificare la garanzia in qualsiasi momento, sottinteso che tale modifica non altererà le condizioni di garanzia applicabili ai prodotti venduti mentre questa garanzia è in vigore.

### 3) ESCLUSIONI – QUANTO DI SEGUITO ESPOSTO NON È COPERTO DA GARANZIA

Quanto qui di seguito esposto non è coperto, in nessuna circostanza, da garanzia:

- Normale usura;
- Componenti soggetti a manutenzione ordinaria, messe a punto, regolazioni (parti e manodopera);
- Danni causati da negligenza o dalla mancata manutenzione e/o magazzinaggio corretti, come descritto nella Guida del conducente;
- Danni derivanti dalla rimozione di parti, riparazioni, manutenzione o modifiche non corrette o utilizzo di parti non realizzate o approvate da BRP, o derivanti da riparazioni effettuate da una persona che non è un Distributore/Concessionario SSV Can-Am autorizzato;
- Danni causati da abuso, uso scorretto, uso anormale, negligenza o funzionamento del prodotto in un modo non coerente con il funzionamento raccomandato descritto nella Guida del conducente;
- Danni risultanti da incidenti, immersione, incendio, incameramento di neve o acqua, furto, atti di vandalismo o qualsiasi causa di forza maggiore;
- Funzionamento con carburanti, oli o lubrificanti che non sono adatti all'impiego nel prodotto (vedere la Guida del conducente);
- Danni derivanti da ruggine, corrosione o esposizione agli elementi;
- Danni accidentali o consequenziali, o danni di qualsiasi tipo inclusi, tra l'altro, traino o rimorchio, spese di trasporto, magazzinaggio, spese telefoniche, noleggio, taxi, inconvenienti, copertura assicurativa, pagamenti dei prestiti, perdita di tempo, perdita di reddito; o il tempo perduto a causa di inattività per lavori di manutenzione.

Il seguente elenco include, senza limitazioni, gli articoli che sono considerati articoli di consumo e che non sono coperti dalla garanzia limitata di BRP, a meno che il guasto non sia un risultato diretto di un difetto nel materiale o nella lavorazione:

- Batterie
- Pattini dei freni
- Dischi e tamburi dei freni
- Piastre/pattini della frizione
- Cuscinetti a rulli per frizione
- Molle per frizione
- Boccole sostituibili della frizione
- Cinghie di trasmissione
- Filtri
- Superfici rifinite e non rifinite
- Fusibili
- Lampadine/sigillate
- Lubrificanti
- Candele
- Boccole sospensione
- Supporti guida sospensione
- Molle sospensione
- Pneumatici

#### 4) PERIODO DI COPERTURA DELLA GARANZIA

Questa garanzia limitata entrerà in vigore (1) dalla data di consegna al primo consumatore al dettaglio ovvero (2) dalla data in cui il prodotto è stato utilizzato per la prima volta, in base all'eventualità che si verifica per prima e per un periodo di:

- VENTiquATTRO (24) MESI CONSECUTIVI in caso d'uso privato.
- SEI (6) MESI CONSECUTIVI in caso d'uso commerciale o per noleggio.

Il prodotto ha un uso commerciale se viene utilizzato in relazione a qualsiasi lavoro o impiego che genera profitto durante un qualsiasi segmento del periodo di garanzia. Il prodotto ha uso commerciale anche quando, in qualsiasi momento durante il periodo di garanzia, viene concesso in licenza per uso commerciale.

La riparazione e la sostituzione di pezzi o l'esecuzione di manutenzione in base a questa garanzia non estende la durata della presente garanzia oltre la data di scadenza originale.

Si ricorda che la durata e altre modalità della copertura di garanzia sono subordinate alla legislazione locale e nazionale applicabile nel proprio Paese.

#### 5) CONDIZIONI PER LA COPERTURA DELLA GARANZIA

Questa copertura di garanzia è disponibile solo se tutte le seguenti condizioni sono soddisfatte:

- L'SSV Can-Am modello 2022 deve essere acquistato dal primo proprietario nuovo e mai utilizzato presso un Distributore/Concessionario SSV Can-Am autorizzato a distribuire gli SSV Can-Am nel Paese in cui è avvenuta la vendita;
- il processo di ispezione preforitura specifico di BRP deve essere completato e documentato;
- Il prodotto deve essere stato debitamente registrato da parte di un Distributore/Concessionario SSV Can-Am autorizzato;
- L'SSV Can-Am modello 2022 deve essere stato acquistato nel Paese o unione di Paesi di residenza dell'acquirente; e
- La manutenzione ordinaria descritta nella Guida del conducente deve essere effettuata puntualmente per mantenere la copertura della garanzia. BRP si riserva il diritto di far dipendere la copertura della garanzia dalla presentazione della prova di avvenuta corretta manutenzione.

BRP non terrà fede a questa garanzia limitata per proprietari che fanno uso privato o commerciale del mezzo se non sono state soddisfatte tutte le precedenti condizioni. Tali limitazioni sono necessarie per consentire a BRP di proteggere la sicurezza dei propri prodotti, dei consumatori e del pubblico in generale.

#### 6) COME PROCEDERE PER OTTENERE LA COPERTURA DELLA GARANZIA

In caso di anomalia, il cliente deve interrompere immediatamente l'utilizzo dell'SSV. Il cliente deve informare un Distributore/Concessionario SSV Can-Am per la manutenzione entro due (2) mesi dalla comparsa del difetto e consentire un ragionevole accesso al prodotto per la possibile riparazione. Il cliente deve inoltre presentare al Distributore/Concessionario SSV Can-Am autorizzato la prova di acquisto del prodotto e firmare l'ordine di riparazione/di lavoro prima dell'inizio



delle operazioni effettive per convalidare la riparazione in garanzia. Tutti i pezzi sostituiti in base alla presente garanzia diventano proprietà di BRP.

Si ricorda che il periodo di notifica è subordinato alla legislazione locale e nazionale applicabile nel proprio Paese.

## **7) LE RESPONSABILITÀ DI BRP**

Nella misura consentita dalla legge, in base a questa garanzia, gli obblighi di BRP sono limitati, a sua unica discrezione, alla riparazione di parti che sono risultate difettose nelle normali condizioni di utilizzo, alla manutenzione o sostituzione di tali parti con pezzi di ricambio originali SSV Can-Am senza addebito dei costi per le parti e la manodopera presso qualsiasi Distributore/Concessionario SSV Can-Am autorizzato durante il periodo di garanzia e in base alle condizioni sopra descritte. La responsabilità di BRP è limitata all'esecuzione delle riparazioni e delle sostituzioni di pezzi necessarie. Nessun reclamo per rescissione della garanzia sarà causa dell'annullamento o della revoca della vendita dell'SSV Can-Am al proprietario. Potrebbero essere disponibili altri diritti legali che variano di Paese in Paese.

Nel caso in cui la manutenzione sia richiesta al di fuori dell'EEA, il proprietario sarà responsabile di qualsiasi costo aggiuntivo dovuto alle pratiche e alle condizioni locali, quali, ma non limitate solamente ad esse, trasporto, assicurazione, tasse, oneri di licenza, dazi d'importazione e qualsiasi altra spesa finanziaria comprese quelle applicate da governi, stati, territori e dai rispettivi enti.

BRP si riserva il diritto di migliorare o modificare di quando in quando i Prodotti senza assumersi alcun obbligo di modificare i Prodotti precedentemente realizzati.

## **8) TRASFERIMENTO**

Se la proprietà di un prodotto viene trasferita durante il periodo di copertura della garanzia, la garanzia verrà anch'essa trasferita e sarà valida per il restante periodo di copertura ammesso che BRP o un Distributore/Concessionario SSV Can-Am autorizzato riceva prova che il precedente proprietario autorizza il trasferimento di proprietà, oltre ai dati del nuovo proprietario.

## **9) ASSISTENZA CLIENTI**

In caso di controversia o disputa in relazione alla presente garanzia limitata, BRP consiglia di provare a risolvere la questione con il proprio Distributore/Concessionario SSV Can-Am. Si raccomanda di discutere la situazione con il responsabile della manutenzione presso il Distributore/Concessionario SSV Can-Am autorizzato o con il proprietario.

Se la questione rimanesse irrisolta, contattare BRP compilando il modulo di contatto del cliente che si trova all'indirizzo [www.brp.com](http://www.brp.com) oppure contattare BRP per posta a uno degli indirizzi elencati sotto la sezione *CONTATTACI* di questa guida.

## **ULTERIORI TERMINI E CONDIZIONI PER LA FRANZIA**

I seguenti termini e condizioni sono applicabili ai prodotti venduti esclusivamente in Francia:

Il venditore è tenuto a consegnare le merci in conformità a quanto stabilito nel contratto e sarà responsabile per difetti rilevati all'atto della consegna. Il venditore è altresì responsabile per difetti risultanti dall'imballaggio, istruzioni di assemblaggio o installazione nel caso in cui tale responsabilità sia prevista in virtù del contratto o se tali operazioni vengono eseguite sotto la propria responsabilità. Per risultare conforme al contratto, la merce deve soddisfare i requisiti seguenti:

1. Essere idonea al normale utilizzo previsto per merci simili e, se applicabile:
  - Corrispondere alla descrizione fornita dal venditore e avere le qualità illustrate all'acquirente tramite campione o modello;
  - Avere le qualità che un acquirente potrebbe legittimamente aspettarsi a fronte delle dichiarazioni pubbliche del venditore, del produttore del relativo rappresentante, compresi mezzi pubblicitari o etichette; o
2. Avere le caratteristiche reciprocamente concordate tra le parti o essere idonee per un uso specifico previsto dall'acquirente e illustrate al venditore il quale ha confermato tale idoneità.

Le merci possono risultare non conformi a tali requisiti a decorrere da due anni dalla data di consegna. Il venditore è responsabile della garanzia per difetti nascosti delle merci se tali difetti rendono le merci non adatte per l'utilizzo previsto o se ne riducono l'utilizzo nella misura in cui l'acquirente non avrebbe acquistato le merci o avrebbe pagato un prezzo inferiore qualora fosse stato a conoscenza di suddetti difetti. L'azione per i difetti occulti deve essere intrapresa dall'acquirente entro 2 anni dall'individuazione del difetto.

# REGISTRO DI MANUTENZIONE

Se richiesto, inviare una fotocopia dello storico manutenzione a BRP.

Pre-consegna	
Numero di serie: _____ Chilometraggio: _____ Ore: _____ Date: _____ N. concessionario: _____ Note: _____ _____	Firma/Timbro:
Vedere il bollettino delle procedure pre-consegna per conoscere le procedure di installazione dettagliate	

PRIMO tagliando	
Chilometraggio: _____ Ore: _____ Date: _____ N. concessionario: _____ Note: _____ _____	Firma/Timbro:
Per il programma di manutenzione vedere la sezione Informazioni sulla manutenzione di questa Guida del conducente	

**Assistenza**

Chilometraggio: \_\_\_\_\_

Ore: \_\_\_\_\_

Date: \_\_\_\_\_

N.  
concessionario: \_\_\_\_\_Note: \_\_\_\_\_  
\_\_\_\_\_

Firma/Timbro:

Per il programma di manutenzione vedere la sezione Informazioni sulla manutenzione di questa Guida del conducente

<b>Assistenza</b>	
Chilometraggio: _____ Ore: _____ Date: _____ N. concessionario: _____ Note: _____ _____	Firma/Timbro:
Per il programma di manutenzione vedere la sezione Informazioni sulla manutenzione di questa Guida del conducente	

<b>Assistenza</b>	
Chilometraggio: _____ Ore: _____ Date: _____ N. concessionario: _____ Note: _____ _____	Firma/Timbro:
Per il programma di manutenzione vedere la sezione Informazioni sulla manutenzione di questa Guida del conducente	

<b>Assistenza</b>	
Chilometraggio: _____ Ore: _____ Date: _____ N. concessionario: _____ Note: _____ _____	Firma/Timbro:
Per il programma di manutenzione vedere la sezione Informazioni sulla manutenzione di questa Guida del conducente	

**Assistenza**

Chilometraggio: \_\_\_\_\_

Ore: \_\_\_\_\_

Date: \_\_\_\_\_

N.  
cessionario: \_\_\_\_\_

Note: \_\_\_\_\_

Firma/Timbro:

Per il programma di manutenzione vedere la sezione Informazioni sulla manutenzione di questa Guida del conducente

**Assistenza**

Chilometraggio: \_\_\_\_\_

Ore: \_\_\_\_\_

Date: \_\_\_\_\_

N.  
cessionario: \_\_\_\_\_

Note: \_\_\_\_\_

Firma/Timbro:

Per il programma di manutenzione vedere la sezione Informazioni sulla manutenzione di questa Guida del conducente

**Assistenza**

Chilometraggio: \_\_\_\_\_

Ore: \_\_\_\_\_

Date: \_\_\_\_\_

N.  
cessionario: \_\_\_\_\_

Note: \_\_\_\_\_

Firma/Timbro:

Per il programma di manutenzione vedere la sezione Informazioni sulla manutenzione di questa Guida del conducente

<b>Assistenza</b>	
Chilometraggio: _____ Ore: _____ Date: _____ N. concessionario: _____ Note: _____ _____	Firma/Timbro:
Per il programma di manutenzione vedere la sezione Informazioni sulla manutenzione di questa Guida del conducente	

<b>Assistenza</b>	
Chilometraggio: _____ Ore: _____ Date: _____ N. concessionario: _____ Note: _____ _____	Firma/Timbro:
Per il programma di manutenzione vedere la sezione Informazioni sulla manutenzione di questa Guida del conducente	

<b>Assistenza</b>	
Chilometraggio: _____ Ore: _____ Date: _____ N. concessionario: _____ Note: _____ _____	Firma/Timbro:
Per il programma di manutenzione vedere la sezione Informazioni sulla manutenzione di questa Guida del conducente	

**Assistenza**

Chilometraggio: \_\_\_\_\_

Ore: \_\_\_\_\_

Date: \_\_\_\_\_

N.  
cessionario: \_\_\_\_\_

Note: \_\_\_\_\_

Firma/Timbro:

Per il programma di manutenzione vedere la sezione Informazioni sulla manutenzione di questa Guida del conducente

**Assistenza**

Chilometraggio: \_\_\_\_\_

Ore: \_\_\_\_\_

Date: \_\_\_\_\_

N.  
cessionario: \_\_\_\_\_

Note: \_\_\_\_\_

Firma/Timbro:

Per il programma di manutenzione vedere la sezione Informazioni sulla manutenzione di questa Guida del conducente

**Assistenza**

Chilometraggio: \_\_\_\_\_

Ore: \_\_\_\_\_

Date: \_\_\_\_\_

N.  
cessionario: \_\_\_\_\_

Note: \_\_\_\_\_

Firma/Timbro:

Per il programma di manutenzione vedere la sezione Informazioni sulla manutenzione di questa Guida del conducente



# **INFORMAZIONI AI CLIENTI**

---

## INFORMATIVA SULLA PRIVACY

BRP informa che le coordinate dei clienti verranno usate per finalità di sicurezza e per le prestazioni in garanzia. Inoltre, BRP e le sue consociate potranno utilizzare l'elenco dei clienti per la diffusione di materiale di marketing e promozionale sulla stessa BRP e sui relativi prodotti.

Per esercitare il proprio diritto a consultare o correggere i propri dati, o per essere rimossi dalla lista di destinatari di attività di marketing diretto, si prega rivolgersi a BRP.

Per e-mail:

[privacyofficer@brp.com](mailto:privacyofficer@brp.com)

Per posta:

BRP Legal Service  
726 St-Joseph  
Valcourt QC  
Canada  
J0E 2L0

---

# CONTATTACI

www.brp.com

## Asia

Room 4609, Tower 2,  
Grand Gateway 3 Hong Qiao  
Road Shanghai,  
Cina 200020

21F Shinagawa East One Tower  
2-16-1 Konan, Minatoku-ku,  
Tokyo 108-0075  
Giappone

## Europa

Oktrooiplein 1/402  
9000 Gent  
Belgium

Itterpark 11  
D-40724 Hilden  
Germany

ARTEPARC Bâtiment B  
Route de la côte d'Azur, Le Canet  
13590 Meyreuil  
France

Ingvald Ystgaardsvei 15  
N-7484 Trondheim  
Norway

Isoaavantie 7  
PL 8040  
96101 Rovaniemi

Spinnvägen 15  
903 61 Umeå  
Sweden

Avenue d'Ouchy 4-6  
1006 Lausanne  
Switzerland

## Nord America

565 de la Montagne Street  
Valcourt (Québec) J0E 2L0  
Canada

Sa De Cv, Av. Ferrocarril 202  
Parque Ind. Querétaro, Lote2-B  
76220  
Santa Rosa Jáuregui, Qro., Mexico

Sturtevant, Wisconsin, U.S.A.

10101 Science Drive  
Sturtevant, Wisconsin  
53177  
U.S.A.

## Oceania

6 Lord Street  
Lakes Business Park  
Botany, NSW 2019  
Australia

3B Echelon Place, East Tamaki,  
Auckland 2013,  
Nuova Zelanda

## Sud America

Rua James Clerck Maxwell, 230  
TechnoPark Campinas SP 13069-380  
Brazil

---

## CAMBIO DI INDIRIZZO E PROPRIETÀ

In caso di cambio di indirizzo o di nuovi proprietari del veicolo, informare BRP in uno dei modi seguenti:

- Informare un concessionario autorizzato Can-Am.
- **Solo per Nord America:** telefonare al 1 888 272-9222.
- Spedire una delle schede di cambio indirizzo che si trovano nelle seguenti pagine a uno degli indirizzi BRP indicati nella sezione *CONTATTACI* di questa guida.

In caso di trasferimento della proprietà, dimostrare che il precedente proprietario acconsente a tale trasferimento.

Informare BRP, anche dopo la scadenza della garanzia limitata, è molto importante in quanto consente a BRP di raggiungere il proprietario del veicolo, in caso di necessità, ad esempio quando si deve richiamare in fabbrica il veicolo per motivi di sicurezza. È responsabilità del proprietario' informare BRP.

**UNITÀ RUBATE:** In caso di furto del veicolo, rivolgersi a BRP o ad un concessionario Can-Am autorizzato. Verrà chiesto di indicare il proprio nome, indirizzo, numero di telefono, numero di identificazione del veicolo e data del furto.



Questa pagina è stata lasciata  
intenzionalmente vuota

MODIFICA INDIRIZZO <input type="checkbox"/>	PASSAGGIO DI PROPRIETÀ <input type="checkbox"/>	
NUMERO DI IDENTIFICAZIONE DEL VEICOLO		
Numero del modello	Numero di identificazione del veicolo (V.I.N.)	
VECCHIO INDIRIZZO O PROPRIETARIO PRECEDENTE:		
NOME		
N.	STRADA	APP
CITTÀ	STATO/PROVINCIA	CODICE POSTALE
PAESE	TELEFONO	
NUOVO INDIRIZZO O NUOVO PROPRIETARIO:		
NOME		
N.	STRADA	APP
CITTÀ	STATO/PROVINCIA	CODICE POSTALE
PAESE	TELEFONO	
INDIRIZZO E-MAIL		

MODIFICA INDIRIZZO <input type="checkbox"/>	PASSAGGIO DI PROPRIETÀ <input type="checkbox"/>	
NUMERO DI IDENTIFICAZIONE DEL VEICOLO		
Numero del modello	Numero di identificazione del veicolo (V.I.N.)	
VECCHIO INDIRIZZO O PROPRIETARIO PRECEDENTE:		
NOME		
N.	STRADA	APP
CITTÀ	STATO/PROVINCIA	CODICE POSTALE
PAESE	TELEFONO	
NUOVO INDIRIZZO O NUOVO PROPRIETARIO:		
NOME		
N.	STRADA	APP
CITTÀ	STATO/PROVINCIA	CODICE POSTALE
PAESE	TELEFONO	
INDIRIZZO E-MAIL		

Questa pagina è stata lasciata  
intenzionalmente vuota



NOTE: \_\_\_\_\_

\_\_\_\_\_

\_\_\_\_\_

\_\_\_\_\_

\_\_\_\_\_

\_\_\_\_\_

\_\_\_\_\_

\_\_\_\_\_

\_\_\_\_\_

\_\_\_\_\_

\_\_\_\_\_

\_\_\_\_\_

\_\_\_\_\_

\_\_\_\_\_

\_\_\_\_\_

\_\_\_\_\_

\_\_\_\_\_

\_\_\_\_\_

\_\_\_\_\_

\_\_\_\_\_

**NOTE:** \_\_\_\_\_

---

---

---

---

---

---

---

---

---

---

---

---

---

---

---

---

---

---

---

---

---

---

---

NOTE: \_\_\_\_\_

\_\_\_\_\_

\_\_\_\_\_

\_\_\_\_\_

\_\_\_\_\_

\_\_\_\_\_

\_\_\_\_\_

\_\_\_\_\_

\_\_\_\_\_

\_\_\_\_\_

\_\_\_\_\_

\_\_\_\_\_

\_\_\_\_\_

\_\_\_\_\_

\_\_\_\_\_

\_\_\_\_\_

\_\_\_\_\_

\_\_\_\_\_

\_\_\_\_\_

\_\_\_\_\_

\_\_\_\_\_

\_\_\_\_\_

**NOTE:** \_\_\_\_\_  
\_\_\_\_\_  
\_\_\_\_\_  
\_\_\_\_\_  
\_\_\_\_\_  
\_\_\_\_\_  
\_\_\_\_\_  
\_\_\_\_\_  
\_\_\_\_\_  
\_\_\_\_\_  
\_\_\_\_\_  
\_\_\_\_\_  
\_\_\_\_\_  
\_\_\_\_\_  
\_\_\_\_\_  
\_\_\_\_\_  
\_\_\_\_\_  
\_\_\_\_\_  
\_\_\_\_\_  
\_\_\_\_\_  
\_\_\_\_\_

NOTE: \_\_\_\_\_  
\_\_\_\_\_  
\_\_\_\_\_  
\_\_\_\_\_  
\_\_\_\_\_  
\_\_\_\_\_  
\_\_\_\_\_  
\_\_\_\_\_  
\_\_\_\_\_  
\_\_\_\_\_  
\_\_\_\_\_  
\_\_\_\_\_  
\_\_\_\_\_  
\_\_\_\_\_  
\_\_\_\_\_  
\_\_\_\_\_  
\_\_\_\_\_  
\_\_\_\_\_  
\_\_\_\_\_  
\_\_\_\_\_  
\_\_\_\_\_

NOTE: \_\_\_\_\_

\_\_\_\_\_

\_\_\_\_\_

\_\_\_\_\_

\_\_\_\_\_

\_\_\_\_\_

\_\_\_\_\_

\_\_\_\_\_

\_\_\_\_\_

\_\_\_\_\_

\_\_\_\_\_

\_\_\_\_\_

\_\_\_\_\_

\_\_\_\_\_

\_\_\_\_\_

\_\_\_\_\_

\_\_\_\_\_

\_\_\_\_\_

\_\_\_\_\_

\_\_\_\_\_

\_\_\_\_\_

\_\_\_\_\_

\_\_\_\_\_



**NOTE:** \_\_\_\_\_

\_\_\_\_\_

\_\_\_\_\_

\_\_\_\_\_

\_\_\_\_\_

\_\_\_\_\_

\_\_\_\_\_

\_\_\_\_\_

\_\_\_\_\_

\_\_\_\_\_

\_\_\_\_\_

\_\_\_\_\_

\_\_\_\_\_

\_\_\_\_\_

\_\_\_\_\_

\_\_\_\_\_

\_\_\_\_\_

\_\_\_\_\_

\_\_\_\_\_

\_\_\_\_\_

\_\_\_\_\_

\_\_\_\_\_

\_\_\_\_\_

\_\_\_\_\_







N. modello \_\_\_\_\_

NUMERO DI IDENTIFICAZIONE  
DEL **VEICOLO** (V.I.N) \_\_\_\_\_

NUMERO DI IDENTIFICAZIONE  
DEL **MOTORE** (E.I.N.) \_\_\_\_\_

**Proprietario:** \_\_\_\_\_

NOME

\_\_\_\_\_

N.

STRADA

APP

\_\_\_\_\_

CITTÀ

STATO/PROVINCIA

CODICE POSTALE

**Data di acquisto** \_\_\_\_\_

ANNO

MESE

GIORNO

**Data di scadenza  
della garanzia** \_\_\_\_\_

ANNO

MESE

GIORNO

Da compilare al momento dell'acquisto da parte del concessionario.

SPAZIO DEDICATO AL CONCESSIONARIO

## AVVERTENZA

### PER RIDURRE IL RISCHIO DI LESIONI GRAVI O DECESSO,

- Leggere la presente Guida dell'operatore e le etichette
- Guardare il video sulla sicurezza.



### ESSERE PRONTI

- Allacciare le cinture di sicurezza e assicurarsi che le reti e/o le portiere siano bloccate correttamente.
- Indossare un casco omologato e attrezzature di protezione.
- Conducente e passeggero devono essere in grado di sedere con la schiena contro il sedile, i piedi poggiati sul pavimento del veicolo o sul poggiatesta e le mani sulle maniglie. Mantenersi completamente all'interno del veicolo.

### GUIDARE IN MODO RESPONSABILE

- Evitare perdite di controllo e ribaltamenti.
- Evitare di eseguire manovre brusche, derapare o slittare di lato, fare sbandare le ruote posteriori azionando il freno a mano e non fare mai testa-coda.
- Evitare accelerazioni brusche in curva, anche da fermi.
- Rallentare prima di affrontare una curva.
- Prepararsi ad affrontare pendii, terreni impraticabili, solchi e altre variazioni di trazione e terreno.
- Evitare superfici asfaltate.
- Evitare salite laterali (guida lungo superfici inclinate).

### SIATE PROFESSIONALI E RESPONSABILI

- Non consentire una guida spericolata o imprudente.
- Il conducente deve avere compiuto 16 anni e avere una patente di guida valida.
- Non guidare il veicolo in stato di ebbrezza o sotto l'effetto di farmaci.
- Non permettere l'utilizzo su strade pubbliche (ad esclusione di quelle indicate per l'utilizzo con veicoli fuoristrada), esiste il pericolo di collisione con automobili o mezzi pesanti.
- Non superare la capacità di posti a sedere prevista per il veicolo.

[www.brp.com](http://www.brp.com)