

SEA-DOO®
SÉRIE RXP

MANUAL DO PROPRIETÁRIO

Inclui informações sobre segurança, manutenção e uso

**N
O
N
O**

⚠ ADVERTÊNCIA

Leia este Manual do proprietário na íntegra. Ele contém informações importantes sobre a segurança. Idade mínima recomendada para dirigir este veículo: 16 anos. Mantenha este Manual do proprietário dentro da moto aquática.

219002219_PT

**Tradução das
instruções originais**

AVISO

Desconsiderar quaisquer precauções e instruções de segurança contidas neste Manual do proprietário, no VÍDEO DE SEGURANÇA e nas etiquetas de segurança do produto pode resultar em ferimentos, incluindo o risco de morte.

AVISO DE PROPOSTA 65 DA CALIFÓRNIA

AVISO

A operação, assistência e manutenção de uma embarcação marítima recreativa podem expor você a produtos químicos, incluindo gases de escape, monóxido de carbono, ftalatos e chumbo que são conhecidos no estado da Califórnia como produtos que podem causar câncer e defeitos de nascença ou outros problemas no aparelho reprodutor. Para minimizar a exposição, evite a inalação de gases de escape, não coloque o motor em marcha lenta exceto conforme necessário, efetue a manutenção de seu veículo em uma área bem ventilada e utilize luvas ou lave as mãos frequentemente durante a manutenção do seu veículo. Para mais informações, acesse www.p65warnings.ca.gov/products/passenger-vehicle.

No Canadá, a distribuição e o reparo dos produtos são feitos pela Bombardier Recreational Products Inc. (BRP).

Nos EUA, os produtos são distribuídos e reparados pela BRP US Inc.

Na Área Econômica Europeia (compreendida pelos estados-membros da União Europeia mais o Reino Unido, Noruega, Islândia e Liechtenstein), estados-membros da Comunidade dos Estados Independentes (incluindo Ucrânia e Turcomenistão) e Turquia, os produtos são distribuídos e reparados pela BRP European Distribution S.A. e outras afiliadas ou subsidiárias da BRP.

Para todos os outros países, a distribuição e o reparo dos produtos são feitos pela Bombardier Recreational Products Inc. (BRP) ou por suas afiliadas.

Marcas comerciais TM® da BRP ou suas afiliadas.

Esta é uma lista não abrangente de marcas comerciais de propriedade da Bombardier Recreational Products Inc. ou de suas afiliadas:

4-TEC™	iBR™	ROTAX®	T.O.P.S.™
D.E.S.S.™	iControl™	RXPTM	VTSTM
ECO™	iTC™	SEA-DOO®	XPSTM
SEA-DOO LK™	LinQ™		

Todos os direitos reservados. Nenhuma parte deste Manual pode ser reproduzida em qualquer forma sem a permissão prévia por escrito da Bombardier Recreational Products Inc.

©Bombardier Recreational Products Inc. (BRP) 2021

BRP Inc.

O QUE SE DEVE SABER ANTES DE PILOTAR

Regras básicas para uma condução segura das motos aquáticas

O que se deve saber antes de pilotar: Regras básicas para uma condução segura das motos aquáticas

A condução incorreta pode resultar em lesões graves ou morte.

Esta motoaquática só poderá ser conduzida por um Amador que seja habilitado como Motonauta (MTA). NORMAM 03 / DPC.

Assegure-se de que o operador tenha mais de 18 anos de idade e tenha feito o curso de velejador.

O seu estado (ou município) pode ter exigências adicionais.



Os condutores devem evitar colisões

- ☑ Fique constantemente alerta quanto a pessoas, objetos e outras embarcações.
- ☑ Fique longe o suficiente de outras embarcações de modo que sempre possa navegar com segurança até um ponto de atracamento.
- ☑ Não libere o acelerador ao tentar desviar de objetos - assim como ocorre com outras embarcações, **você precisa acelerar para manobrar.**



Proteção para os passageiros

- ☑ Quedas podem resultar em lesões graves ou morte.
- ☑ Todos os passageiros devem usar short de neoprene (roupa de mergulho) para evitar que a água seja injetada com força no reto ou na vagina durante uma queda para trás. Os passageiros que não usam shorts de neoprene podem sofrer graves lesões retais, vaginais e internas, resultando em danos permanentes.
- ☑ Todos os passageiros precisam usar um dispositivo de flutuação pessoal (PFD) classe 5 aprovado. Use neoprene.
- ☑ Assegure-se de que os passageiros estejam sentados corretamente e se estão segurando firmemente. Os passageiros podem ser arremessados para fora da moto aquática durante aceleração inesperada ou uma condução agressiva. Evite uma condução agressiva, curvas bruscas e aceleração repentina.
- ☑ Não aplique o acelerador quando as pessoas estiverem embarcando ou estiverem próximas da Motoaquática.
- ☑ Não pule ondas ou turbulências - esse tipo de conduta pode causar lesões graves, como por exemplo lesões nas costas ou coluna cervical (paralisia).

Não conduza se não estiver vestido adequadamente.

Use dispositivos de flutuação pessoal (PFD) classe 5 aprovado



Use neoprene



Não permita uma condução descuidada:

- ☑ Não chegue próximo de outras pessoas, nem jogue água nelas, não chegue muito perto de outras embarcações, nem conduza muito rápido conforme as condições de tráfego.
- ☑ Nunca conduza após consumir álcool ou drogas.

Idiomas disponíveis

Deutsch	Dieses Handbuch ist möglicherweise in Ihrer Landessprache verfügbar. Bitte wenden Sie sich an Ihren Händler oder besuchen Sie: www.operatorsguides.brp.com
English	This guide may be available in your language. Check with your dealer or go to: www.operatorsguides.brp.com
Español	Es posible que este manual esté disponible en su idioma. Consulte a su distribuidor o visite: www.operatorsguides.brp.com
Français	Ce guide peut être disponible dans votre langue. Vérifier avec votre concessionnaire ou aller à: www.operatorsguides.brp.com
Italiano	Questa guida potrebbe essere disponibile nella propria lingua. Contattare il concessionario o consultare: www.operatorsguides.brp.com
中文	本手册可能有您的语种的翻译版本。请向经销商询问，或者登录 www.operatorsguides.brp.com 查询。
日本語	このガイドは、言語によって翻訳版が用意されています。ディーラーに問い合わせるか、次のアドレスでご確認ください： www.operatorsguides.brp.com
Nederlands	Deze handleiding kan beschikbaar zijn in uw taal. Vraag het aan uw dealer of ga naar: www.operatorsguides.brp.com
Norsk	Denne boken kan finnes tilgjengelig på ditt eget språk. Kontakt din forhandler eller gå til: www.operatorsguides.brp.com
Português	Este manual pode estar disponível em seu idioma. Fale com sua concessionária ou visite o site: www.operatorsguides.brp.com
Русский	Воспользуйтесь руководством на вашем языке. Узнайте о его наличии у дилера или на странице по адресу www.operatorsguides.brp.com
Suomi	Käyttöohjekirja voi olla saatavissa omalla kielelläsi. Tarkista jälleenmyyjältä tai käy osoitteessa: www.operatorsguides.brp.com
Svenska	Denna bok kan finnas tillgänglig på ditt språk. Kontakta din återförsäljare eller gå till: www.operatorsguides.brp.com

Modelos abrangidos

RXP-X 300
RXP-X 300 Audio

RXP-XRS 300
RXP-XRS 300 Audio

ÍNDICE

INFORMAÇÕES GERAIS

PREFÁCIO	10
O que se deve saber antes de pilotar	10
Mensagens de segurança	10
Sobre este Manual do proprietário	10

INFORMAÇÕES DE SEGURANÇA

ANTES DE PILOTAR	14
Idade e capacidade para condução	14
Drogas e álcool	14
Cursos de segurança náutica	14
Legislação náutica aplicável	14
Equipamento de proteção	14
Capacetes: Pesando os Riscos x Benefícios	15
Equipamento necessário	15
FAMILIARIZAÇÃO COM A MOTO AQUÁTICA	16
Propulsão a jato	16
Volante	16
Cabo de segurança	16
Frenagem (se equipado com iBR)	17
Chave Aprendizado (se equipado)	17
Carga e armazenamento	17
Acessórios e modificações	18
CONDUÇÃO SEGURA	19
Condução com passageiros	19
Para evitar colisões	19
Comportamento para condução	20
Alta velocidade	20
Reembarque	20
Peças em movimento	21
Conhecimento das águas	21
Regras de navegação	21
Operação noturna	22
Intoxicação por monóxido de carbono	22
Incêndios e outros riscos provocados pela gasolina	22
Queimaduras causadas por peças quentes	23
Esportes aquáticos (reboque com a moto aquática)	23
EXERCÍCIOS PRÁTICOS	26
Onde praticar os exercícios	26
Exercícios práticos	26
ABASTECIMENTO DE COMBUSTÍVEL	27
Procedimento de abastecimento de combustível	27
Requisitos de combustível	27
Combustível recomendado	28
INFORMAÇÕES SOBRE REBOCAMENTO	29
ETIQUETAS IMPORTANTES NO PRODUTO	30
Etiquetas de segurança da moto aquática	30
Etiquetas	41

Etiquetas e etiquetas suspensas de conformidade	44
INSPEÇÃO DE PRÉ-PARTIDA	49
O que fazer antes de lançar a moto aquática na água	49
O que fazer depois de lançar a moto aquática na água	54
MANUTENÇÃO REGULAR	56

INFORMAÇÕES SOBRE A MOTO AQUÁTICA

CONTROLES	58
Guidão	58
Alavanca do acelerador	58
Controlador direito	59
Interruptor de desligamento do motor	59
Controlador esquerdo	60
Botão de PARTIDA/PARADA do motor	61
Alavanca do iBR (freio e ré inteligentes)	61
EQUIPAMENTO	63
Porta-luvas	63
Compartimento de armazenamento dianteiro	65
Suporte do extintor de incêndio	66
Suporte do kit de segurança	66
Assento	66
Assento	67
Apoio para o pé	69
Ganchos de amarração	69
Sistema de áudio Premium da BRP	69
Plataforma de embarque	71
Olhais dianteiro e traseiro	71
Bujões de drenagem do bojo	72
DISPLAY DIGITAL DE 7,6"	73
Funções básicas	73
Luzes indicadoras	74
Configurações	76
Alterando o modo de condução	77
Mensagens no painel multifuncional	77
PANORÂMICA LARGA, DISPLAY LCD DE 7,8" DE LARGURA	79
Funções básicas	79
Configurações	81
Troca do modo de condução	83
Programação do Modo esqui	84
Emparelhar seu Smartphone via Bluetooth	84
Aplicativo BRP Connect	84
Tour rápido do app BRP Connect	85
Mensagens no painel multifuncional	87
PERÍODO DE AMACIAMENTO	89
Operando durante o período de amaciamento	89
INSTRUÇÕES DE OPERAÇÃO	90
Embarcando na moto aquática	90
Como dar partida no motor	94
Como desligar o motor	94

Como virar a moto aquática	95
Como engatar a posição neutra	96
Como entrar em propulsão de avanço	97
Como engatar e usar a ré	97
Como ativar e usar a frenagem	98
Como usar o sistema de trim ajustável	100
Recomendações gerais de operação	103
MODOS DE OPERAÇÃO	106
Modo Touring (Passeio)	106
Modo Sport (Esportivo)	106
Modo ECO (Modo de economia de combustível)	106
PROCEDIMENTOS ESPECIAIS	107
Limpeza da entrada de água da bomba de jato e do impulsor	107
Moto aquática emborçada	110
Moto aquática submersa	110
Motor inundado com água	111
Rebocando a moto aquática na água	111

MANUTENÇÃO

PROGRAMA DE MANUTENÇÃO	114
PROCEDIMENTOS DE MANUTENÇÃO	117
Óleo do motor	117
Líquido de arrefecimento do motor	121
Bobinas de ignição	122
Velas de ignição	123
Sistema de escapamento	123
Placa de pilotagem e grade de entrada de água	125
Ânodos sacrificiais	125
Fusíveis	125
CUIDADOS COM A MOTO AQUÁTICA	128
Cuidados após o uso	128
Limpeza do assento	128
Carroceria e casco	128
PREPARAÇÃO PARA SER GUARDADO E PARA PRÉ-TEMPORADA	130
Armazenamento	130
Preparação pré-temporada	132

INFORMAÇÕES TÉCNICAS

IDENTIFICAÇÃO DA MOTO AQUÁTICA	136
Número de identificação do casco	136
Número de identificação do motor	136
POLO DE CHAVE	137
INFORMAÇÕES REGULATÓRIAS DO PAINEL MULTIFUNCIONAL	139
INFORMAÇÕES SOBRE EMISSÕES DO MOTOR	143
Responsabilidade do Fabricante	143
Responsabilidade da concessionária	143
Responsabilidade do Proprietário	143

Regulamentos de emissões da EPA	143
Sistema de controle de emissão de vapores	143
DECLARAÇÃO DE CONFORMIDADE DA EAC	145
DECLARAÇÃO DE CONFORMIDADE DA CE.....	146

ESPECIFICAÇÕES TÉCNICAS

ESPECIFICAÇÕES TÉCNICAS	148
--------------------------------------	------------

SOLUÇÃO DE PROBLEMAS

DIRETRIZES PARA SOLUÇÃO DE PROBLEMAS.....	152
SISTEMA DE MONITORAMENTO	159
Códigos de falha.....	159
Informações de luzes indicadoras e exibição de mensagens.....	160
Informações sobre códigos de alarmes sonoros.....	162

GARANTIA

GARANTIA LIMITADA DA BRP NOS ESTADOS UNIDOS E NO CANADÁ: MOTO AQUÁTICA PESSOAL SEA-DOO 2022	166
1. ÂMBITO	166
2. LIMITAÇÕES DE RESPONSABILIDADE.....	166
3. EXCLUSÕES – NÃO SÃO GARANTIDOS	166
4. PERÍODO DE COBERTURA DA GARANTIA.....	167
5. CONDIÇÕES REQUERIDAS PARA COBERTURA DE GARANTIA....	168
6. O QUE FAZER PARA OBTER A COBERTURA DE GARANTIA	168
7. O QUE A BRP FARÁ.....	168
8. TRANSFERÊNCIA.....	169
9. ASSISTÊNCIA AO CONSUMIDOR	169
GARANTIA RELACIONADA ÀS EMISSÕES DA EPA DOS EUA	170
Período de garantia relacionada a emissões.....	170
Componentes cobertos	171
Aplicabilidade limitada.....	172
DECLARAÇÃO DE GARANTIA DO SISTEMA DE CONTROLE DE EMIS- SÕES EVAPORATIVAS NA CALIFÓRNIA	173
Seus direitos e obrigações pela garantia	173
COBERTURA DA GARANTIA DO FABRICANTE:	173
RESPONSABILIDADES DO PROPRIETÁRIO PELA GARANTIA:	173
DECLARAÇÃO DE GARANTIA DE CONTROLE DE EMISSÕES DA CALI- FÓRNIA E NOVA IORQUE PARA O MODELO ANO 2022 DA MOTO AQUÁTICA PESSOAL SEA-DOO	175
Seus direitos e obrigações pela garantia	175
Sistema de classificação por estrelas.....	177
GARANTIA LIMITADA INTERNACIONAL DA BRP: MOTO AQUÁTICA PESSOAL SEA-DOO 2022.....	179
1. ALCANCE DA GARANTIA LIMITADA	179
2. LIMITAÇÕES DE RESPONSABILIDADE.....	179
3. EXCLUSÕES – NÃO SÃO GARANTIDOS	180

4. PERÍODO DE COBERTURA DA GARANTIA.....	180
5. CONDIÇÕES PARA A OBTENÇÃO DA COBERTURA DE GARANTIA	181
6. O QUE FAZER PARA OBTER A COBERTURA DE GARANTIA	182
7. O QUE A BRP FARÁ.....	182
8. TRANSFERÊNCIA.....	182
9. ASSISTÊNCIA AO CONSUMIDOR.....	182
GARANTIA LIMITADA DA BRP PARA A ÁREA ECONÔMICA EUROPEIA, A COMUNIDADE DE ESTADOS INDEPENDENTES E A TURQUIA: MOTO AQUÁTICA PESSOAL SEA-DOO 2022	184
1. ALCANCE DA GARANTIA LIMITADA	184
2. LIMITAÇÕES DE RESPONSABILIDADE.....	184
3. EXCLUSÕES – NÃO SÃO GARANTIDOS	185
4. PERÍODO DE COBERTURA DA GARANTIA.....	185
5. CONDIÇÕES PARA A OBTENÇÃO DA COBERTURA DE GARANTIA	186
6. O QUE FAZER PARA OBTER A COBERTURA DE GARANTIA	186
7. O QUE A BRP FARÁ.....	186
8. TRANSFERÊNCIA.....	187
9. ASSISTÊNCIA AO CONSUMIDOR.....	187
REGISTROS DE MANUTENÇÃO	188

INFORMAÇÕES PARA O CLIENTE

INFORMAÇÕES SOBRE PRIVACIDADE	192
ENTRE EM CONTATO	193
Ásia.....	193
Europa.....	193
América do Norte.....	193
Oceania.....	193
América do Sul.....	193
MUDANÇA DE ENDEREÇO/PROPRIEDADE.....	194

Esta página foi deixada intencionalmente em branco

INFORMAÇÕES GERAIS

PREFÁCIO

Parabéns pela aquisição da nova embarcação particular (PWC) Sea-Doo®. O produto tem o suporte da garantia BRP e uma rede de revendedores autorizados de embarcações particulares Sea-Doo preparados para fornecer as peças, serviços de manutenção ou acessórios que você venha a precisar.

Sua concessionária está comprometida com a sua satisfação. Ela foi treinada para realizar a preparação e revisão iniciais de sua moto aquática, bem como realizar o ajuste final antes de efetuar a entrega. Se necessitar de mais informações sobre os serviços, favor perguntar à concessionária.

Na entrega, você também foi informado sobre a cobertura da garantia e assinou a *Lista de verificação de entrega* para assegurar que a sua nova moto aquática foi preparada conforme a sua total satisfação.

O que se deve saber antes de pilotar

Para saber como reduzir o risco de você ou outras pessoas se ferirem ou morrerem, leia as seguintes seções antes de operar a moto aquática:

- *Informações sobre Segurança*
- *Informações sobre a moto aquática.*

Leia e entenda todas as etiquetas de segurança na moto aquática e assista com atenção ao *Vídeo de segurança* disponível em:

<https://www.sea-doo.com/safety>

Ou use o seguinte código QR:



Mensagens de segurança

Este Manual do Proprietário usa os seguintes símbolos e termos para enfatizar informações específicas:

O símbolo de alerta de segurança  indica um perigo potencial de ferimento.

AVISO

Indica uma situação de risco que, se não for evitada, pode resultar em morte ou ferimentos graves.

CUIDADO

Indica uma situação potencial de risco que, se não for evitada, pode resultar em ferimentos leves ou moderados.

AVISO

Indica uma instrução que, se não for seguida, pode danificar seriamente componentes da moto aquática ou outros bens.

Sobre este Manual do proprietário

Este Manual do proprietário foi preparado para familiarizar o proprietário/piloto ou passageiro com esta moto aquática e seus variados comandos, sua manutenção e as instruções de navegação segura.

Guarde este Manual do proprietário na moto aquática para poder consultá-lo sobre operação, instruções a terceiros, manutenção e solução de problemas. Este Manual do proprietário deve permanecer na moto aquática quando ela for vendida.

Este manual está disponível em vários idiomas. Em caso de qualquer discrepância, a versão em Inglês de-verá prevalecer.

Se quiser ver e/ou imprimir uma cópia adicional do Manual do condutor, visite o website seguinte:

www.operatorsguides.brp.com

As informações contidas neste documento são atuais na ocasião da sua publicação. A BRP, entretanto, mantém uma política de melhoria contínua de seus produtos, sem ter a obrigação de implementá-las nos produtos fabricados anteriormente. Em virtude de mudanças posteriores, é provável que existam diferenças entre o produto fabricado e as descrições e/ou especificações neste manual. A BRP se reserva no direito de, a qualquer momento, cancelar ou alterar as especificações, projetos, características, modelos ou equipamentos sem incorrer em qualquer obrigação.

Esta página foi deixada intencionalmente em branco

INFORMAÇÕES DE SEGURANÇA

ANTES DE PILOTAR

AVISO

A não observância das instruções e medidas de segurança contidas nesta seção poderá resultar em lesões pessoais que podem ser fatais.

Idade e capacidade para condução

Esta moto aquática só poderá ser conduzida por um Amador que seja habilitado como Motonauta (MTA). NORMAM 03/DPC. Assegure-se de que o condutor tenha mais de 18 anos de idade e que seja habilitado como Motonauta. O seu estado (ou município) pode ter exigências adicionais. As leis sobre idade mínima e exigência de licença podem variar de uma jurisdição para outra. Certifique-se de contatar as autoridades náuticas locais sobre informações a respeito da operação legal de uma moto aquática, na jurisdição onde se pretende usá-la.

A condução desta moto aquática com alguma incapacidade que prejudique a visão, tempo de reação, julgamento, ou a operação dos controles não é recomendada.

Lembre-se que o sol, vento, fadiga ou doença podem prejudicar o seu julgamento e o tempo de reação.

Cada passageiro deve ser capaz de colocar simultaneamente os dois pés inteiros no fundo de cada encaixe de pé quando sentado adequadamente.

Drogas e álcool

Nunca conduza após consumir álcool ou drogas. A condução de motos aquáticas exige que o piloto e os passageiros estejam sóbrios, atentos e em alerta. O uso de drogas e álcool, isoladamente ou combinados, torna o tempo de reação mais lento, prejudica o julgamento e a visão e inibe sua capacidade de operar uma moto aquática com segurança.

Cursos de segurança náutica

Muitos países recomendam ou exigem um curso de segurança náutica. Verifique com as autoridades competentes locais.

Legislação náutica aplicável

Consulte a legislação náutica aplicável à área de navegação onde pretende usar sua moto aquática. Conheça as regras de navegação locais.

Equipamento de proteção

Todos os pilotos DEVEM usar:

1. Um dispositivo de flutuação pessoal (PFD) aprovado que atenda às regulamentações do seu país. O tamanho do PFD deve ser adequado ao usuário.
2. **Short de neoprene** (roupa de mergulho) para evitar que a água seja injetada forçosamente no reto ou na vagina durante uma queda para trás. Pessoas que não usaram shorts de neoprene tiveram lesões retais e vaginais internas graves, resultando em danos permanentes. Trajes de banho comuns não protegem adequadamente contra a entrada forçada de água nas cavidades inferiores do corpo masculino e feminino.

Também é recomendado o uso de calçados, luvas e óculos de proteção. O vento, os respingos de água, os mosquitos e a velocidade podem causar lacrimajamento e criar visão enevoada.



Se planeja pilotar em clima ou água fria, considere o uso de vestimentas adicionais como, por exemplo, roupa de mergulho completa ou roupa seca. Isso não apenas tornará a sua pilotagem mais confortável, mas também pode atrasar ou protegê-lo da hipotermia caso você caia na água fria. Esteja preparado para mudanças climáticas.

Capacetes: Pesando os Riscos x Benefícios

Como cada opção minimiza alguns riscos, mas aumenta outros, antes de cada passeio você deve decidir se usará ou não um capacete baseado na sua situação específica. Se decidir usar capacete, procure os capacetes que atendam os padrões do DOT (INMETRO) ou Snell e, se possível, escolha um projetado para esportes aquáticos motorizados.

Os capacetes são projetados para oferecer alguma proteção em caso de impacto na cabeça. Na maioria dos esportes motorizados, os benefícios de se usar um capacete claramente superam as desvantagens. Entretanto, no caso de esportes aquáticos motorizados, tais como pilotar motos aquáticas, isto não é

necessariamente verdade, pois existem alguns riscos associados à água.

Benefícios

Um capacete ajuda a reduzir o risco de ferimentos no caso de um impacto da cabeça contra uma superfície dura, como outro barco no caso de uma colisão. Similarmente, um capacete com uma proteção para queixo pode ajudar a prevenir ferimentos no rosto, mandíbula ou dentes.

Riscos

Por outro lado, em algumas situações, ao cair da moto aquática, os capacetes tendem a reter a água como um "balde", aplicando tensões severas no pescoço ou na coluna. Isto poderia causar asfixia, ferimentos graves ou permanentes no pescoço ou na coluna, ou morte. Os capacetes podem também interferir com a visão periférica e a audição, ou aumentar o cansaço, contribuindo para aumentar o risco de uma colisão.

Equipamento necessário

Como proprietário da moto aquática, você é responsável por garantir que todos os equipamentos de segurança requeridos estejam a bordo. Verifique as suas regulamentações locais quanto aos requisitos.

Estes podem incluir:

- Extintor de incêndio. A manutenção, o reparo e o reabastecimento devem ser realizados de acordo com as instruções do fabricante.
- Uma lanterna impermeável ou sinalizadores homologados
- Dispositivo sonoro (sirene, apito, sino, etc.)
- Sinalização visual de socorro
- Telefone em um compartimento impermeável projetado para esta aplicação
- Mapa do local atual
- Kit de primeiros socorros
- Cabo de reboque.

FAMILIARIZAÇÃO COM A MOTO AQUÁTICA

O desempenho desta moto aquática pode exceder o de outras que você possa ter pilotado. Não assuma que todas as motos aquáticas se comportam da mesma maneira.

Certifique-se de ler e entender o conteúdo deste Manual do proprietário para se familiarizar totalmente com os comandos e a operação da moto aquática, antes de sair para o seu primeiro passeio ou transportar passageiros. Se você ainda não teve a oportunidade de fazê-lo, pratique navegando sozinho em uma área adequada sem tráfego, para se acostumar à sensação e à resposta de cada comando. Familiarize-se completamente com todos os comandos antes de acelerar acima da velocidade de marcha lenta.

Propulsão a jato

Sua moto aquática apresenta um sistema de propulsão a jato. A água é aspirada de debaixo da moto aquática pela grade de entrada e é acelerada pelo venturi para gerar a propulsão. Essa água acelerada é expelida na traseira da embarcação.

Todos os passageiros devem usar short de neoprene (roupa de mergulho) para evitar que a água seja injetada com força no reto ou na vagina durante uma queda para trás. Pessoas que não usaram shorts de neoprene tiveram lesões retais e vaginais internas graves, resultando em danos permanentes. Trajes de banho comuns não protegem adequadamente contra a entrada forçada de água nas cavidades inferiores do corpo masculino e feminino.

A bomba de jato pode coletar detritos e lançá-los para trás causando um risco de ferir pessoas, danificar a bomba de jato ou outros bens.

Não ligue o motor ou pilote a moto aquática se alguém estiver na água

por perto, ou próximo da traseira da moto aquática.

Volante

A sua moto aquática conta com um bocal direcionável na parte de trás da embarcação controlado pelo guidão que direciona o fluxo de água da esquerda para a direita. Para manobrar a moto aquática, são necessárias tanto direção quanto aceleração.

Não libere o acelerador ao tentar desviar de objetos — assim como ocorre com outras embarcações, você precisa acelerar para manobrar.

Se o motor for desligado, o controle direcional será perdido.

Cabo de segurança

Mantenha o cabo de segurança preso o tempo todo ao PFD ou ao pulso do piloto (necessário ter pulseira), evitando que ele se enganche no guidão, para ajudar a garantir que o motor desligue caso o piloto caia.

Se o piloto cair da moto aquática e o cabo de segurança não estiver preso como recomendado, o motor da moto aquática não desligará e ela continuará se deslocando. Talvez você não consiga nadar até ela.

Após pilotar, remova o cabo de segurança do interruptor de desligamento do motor para evitar o uso não autorizado por crianças ou terceiros e para impedir a partida em um ambiente fechado (por exemplo, na garagem).

Para evitar uma partida acidental, sempre retire o cabo de segurança do interruptor de desligamento do motor quando houver banhistas embarcando ou nas proximidades, ou durante a remoção de algas ou detritos da grade de entrada.

Frenagem (se equipado com iBR)

A maioria das motos aquáticas não possui meios de frenagem.

Em alguns modelos, o avanço nas tecnologias nos permite agora oferecer um sistema de frenagem denominado iBR (intelligent Brake and Reverse - Freio e Ré inteligentes). Pratique manobras de frenagem em uma área de tráfego seguro, para familiarizar-se com a navegabilidade sob frenagem e com as distâncias de parada em várias condições de operação.

A distância de parada irá variar dependendo da velocidade inicial, carga, vento, número de passageiros e condições da água. A intensidade da potência de frenagem aplicada pelo piloto usando a alavanca do iBR também afetará a distância de parada.

Ao frear, os passageiros devem se preparar contrapondo-se à força de desaceleração, para evitar escorregar para a frente da moto aquática e perder o equilíbrio.

Ao pilotar uma moto aquática equipada com iBR, fique ciente de que os outros barcos que estão seguindo atrás ou operando nas proximidades podem não ser capazes de parar tão rápido. Quando estiver navegando e frear, uma nuvem de água será jorrada pelo ar atrás da moto aquática, o que pode fazer com que o usuário da moto logo atrás perca momentaneamente a visão da sua moto. Informe ao piloto de uma moto aquática que pretenda segui-lo em comboio sobre a capacidade de frenagem da sua moto, o significado da nuvem de água e a necessidade de manter uma distância maior entre elas.

O recurso de frenagem do sistema iBR não pode evitar que sua moto aquática derive por causa de correntezas ou do vento. Ele não tem efeito

para velocidade em ré. Note também que seu motor deve estar funcionando para poder usar o freio.

Chave Aprendizado (se equipado)

A chave de aprendizagem Sea-Doo LK™ limita a velocidade da moto aquática. Ela pode ser uma opção para usuários iniciantes e pilotos menos experientes para aprenderem como operar uma moto aquática.

Consulte sua concessionária autorizada BRP Sea-Doo para saber se este acessório está disponível para o seu modelo.

Carga e armazenamento

Não guarde objetos em áreas não projetadas especificamente para bagagem.

Não transporte carga na plataforma traseira, a menos que esteja corretamente presa com um acessório LinQ™ certificado pela BRP. Acessórios compatíveis que não foram certificados pela BRP não podem ser considerados como apropriados para este propósito.

Ao transportar carga na plataforma traseira da moto aquática ou nos acessórios de carga, reduza a velocidade e adapte o comportamento de condução para reduzir o risco de ejeção da moto aquática ou o contato com a carga, levando possivelmente a lesões.

Não exceda a carga útil ou a capacidade de passageiros de sua moto aquática. A carga excessiva pode afetar a manobrabilidade, a estabilidade e o desempenho. As águas agitadas também reduzem a capacidade.

Nunca transporte cargas na plataforma traseira enquanto pratica um esporte aquático. A carga pode interferir no cabo e torná-lo inseguro,

tornando-se um obstáculo para a pessoa que está sendo rebocada.

Consulte as *Especificações técnicas* para obter a capacidade máxima de carga.

Acessórios e modificações

Quaisquer modificações ou adição de acessórios aprovados pela BRP pode afetar o manuseio do seu veículo. É importante dedicar um tempo para se familiarizar com o veículo após fazer modificações para entender como adaptar o seu comportamento de dirigir de forma condizente.

Evite instalar equipamentos não especificamente aprovados pela BRP para o veículo e evite modificações não autorizadas. Essas modificações e equipamentos não foram testados pela BRP e podem causar danos. Por exemplo, eles podem:

- Criar uma perda de controle e aumentar o risco de colisões
- Causar superaquecimento ou curtos-circuitos aumentando o risco de incêndio ou queimaduras
- Afetar os recursos de proteção fornecidos pelo veículo.

Seu veículo também pode tornar-se ilegal para pilotar.

Por exemplo, a instalação de um GPS adicional ou suporte para celular pode impedir as capacidades de direção do veículo e aumentar o risco de perda de controle.

Peça ao seu revendedor autorizado BRP acessórios disponíveis apropriados para o seu veículo.

CONDUÇÃO SEGURA

Condução com passageiros

O piloto é responsável por informar e proteger os passageiros convidados para o passeio.

Instrua a todos os passageiros para usarem as barras de apoio, a correia do assento ou segurarem na cintura da pessoa da frente. Cada passageiro deve ser capaz de colocar simultaneamente os dois pés inteiros no fundo de cada encaixe de pé quando sentado adequadamente.

Assegure-se de que os passageiros estejam sentados corretamente e se estão segurando firmemente. Os passageiros podem ser arremessados para fora durante aceleração inesperada ou uma condução agressiva. Evite uma condução agressiva, curvas bruscas e aceleração repentina.

Quedas podem resultar em lesões graves ou morte.

Todos os passageiros devem usar short de neoprene (roupa de mergulho) para evitar que a água seja injetada com força no reto ou na vagina durante uma queda para trás. Pessoas que não usaram shorts de neoprene tiveram lesões retais e vaginais internas graves, resultando em danos permanentes.

Ao passar sobre ondas, os pilotos podem elevar seus corpos ligeiramente dos assentos para absorver os choques com as pernas.

Ao frear ou desacelerar, os passageiros devem se preparar contrapondo-se à força de desaceleração para evitar escorregar para a frente da moto aquática e perder o equilíbrio.

Pilotar com passageiros faz com que a moto aquática apresente um comportamento diferente e então é preciso ter maior habilidade para pilotar.

Para evitar colisões

Fique constantemente alerta quanto a pessoas, objetos e outras embarcações.

Fique longe o suficiente de outras embarcações de modo que sempre possa navegar com segurança até um ponto de atracamento. Não libere o acelerador ao tentar desviar de objetos – assim como ocorre com outras embarcações, você precisa acelerar para manobrar.

Esteja alerta às condições que possam limitar sua visibilidade ou bloquear sua visão dos outros.

Não chegue próximo de outras pessoas, nem jogue água nelas, não chegue muito perto de outras embarcações, nem conduza muito rápido conforme as condições de tráfego. Você pode avaliar mal a capacidade da moto aquática ou suas próprias habilidades e bater em um barco ou uma pessoa.

Ao pilotar uma moto aquática equipada com um sistema de frenagem, fique ciente de que os outros barcos que estão seguindo atrás ou navegando nas proximidades podem não ser capazes de parar tão rápido.

A distância de parada varia em função da velocidade inicial, carga, vento e condições da água. A intensidade da potência de frenagem aplicada pelo piloto usando a alavanca do iBR também afetará a distância de parada.

Embora a manobra preferida para evitar um obstáculo seja desviar e acionar o acelerador, o iBR também pode ser usado para frear totalmente e virar na direção apropriada para evitar o obstáculo.

Comportamento para condução

Navegue dentro dos seus limites e nível de habilidade.

Fique constantemente alerta quanto a pessoas, objetos e outras embarcações. Fique longe o suficiente de outras embarcações de modo que sempre possa navegar com segurança até um ponto de atracamento.

Evite uma condução agressiva, curvas bruscas e aceleração inesperada que pode fazer com que os passageiros sejam arremessados para fora.

Evite conduzir em águas muito agitadas ou fazer manobras extremas, como pular ondas ou turbulências - esse tipo de conduta pode causar lesões nas costas ou coluna cervical (paralisia).

Alta velocidade

Alta velocidade - embora a sua moto aquática tenha a capacidade de operar em altas velocidades, é altamente recomendado que somente se opere em alta velocidade quando existirem condições ideais e for permitido. A operação em velocidades mais altas requer um alto grau de habilidade e aumenta o risco de ferimentos sérios.

As forças exercidas sobre o corpo dos ocupantes ao fazer curvas, desviar de ondas ou esteiras, navegar em mar bravo ou ao cair da moto aquática, especialmente em altas velocidades, podem causar ferimentos, incluindo a possibilidade de quebrar ossos ou outros ferimentos mais graves.

Reembarque

Reembarque - o piloto e os passageiros precisam saber nadar e como reembarcar na moto aquática a partir da água. Embarcar em águas profundas pode ser extenuante.

Certifique-se também que você e todos os passageiros saibam como reembarcar quando os acessórios estiverem instalados na traseira. Embarque na moto aquática pela traseira e contorne os acessórios com cuidado. Se tiver dificuldades, saiba como removê-los e afastá-los para a frente, para obter um acesso melhor à plataforma de embarque.

Se os acessórios forem muito pesados, nade para a lateral, use a barra de apoio do passageiro e/ou a correia do assento para se erguer a bordo.

Peça aos pilotos inexperientes para praticarem o embarque na moto aquática perto da costa (todos os métodos explicados aqui) antes de se aventurarem em águas profundas, especialmente quando houver carga instalada na plataforma traseira.

Para evitar uma partida acidental, sempre retire o cabo de segurança do interruptor de desligamento do motor quando os passageiros em nado estiverem embarcando.

Peças em movimento

Nunca vire o guidão enquanto houver alguém perto da popa da moto aquática. Mantenha-se distante das peças móveis de direção (bocal do hidrojato, reversor do iBR, eixos, etc).

Fique longe da grade de entrada enquanto o motor estiver ligado. Coisas tais como cabelos longos, roupas largas ou tiras do PFD podem ficar presos nas peças móveis.

Saiba que o reversor do iBR se movimenta ao ligar o motor, ao desligá-lo ou ao usar a alavanca do iBR. O movimento automático do reversor pode espremer os dedos das mãos ou dos pés de pessoas que estiverem se segurando na traseira de sua moto aquática.

Conhecimento das águas

Conheça as águas nas quais a moto aquática será operada.

Correntezas, marés, corredeiras, obstáculos ocultos, esteiras e ondas, etc., podem comprometer a operação segura. Não é aconselhável operar a moto aquática em águas turbulentas ou com tempo inclemente. Preste atenção no tempo. Verifique a previsão local do tempo antes de partir. Fique atento às mudanças de condição do tempo.

Mantenha à bordo cartas náuticas precisas e atualizadas da área de navegação. Antes de sair, verifique as condições da água na área em que planeja navegar.

Mantenha a bordo combustível suficiente para o passeio planejado. Verifique sempre o nível do combustível antes do uso e durante o percurso. Aplique o esquema de 1/3 do combustível para chegar ao destino, 1/3 para voltar e 1/3 para ficar de reserva. Considere mudanças devidas a mau tempo e outros atrasos.

Em águas rasas, avance com cautela e em velocidades muito baixas. O encalhe ou paradas bruscas podem resultar em ferimentos e danos na moto aquática. Os detritos também podem ser coletados pela bomba de jato e lançados para trás sobre as pessoas.

Regras de navegação

Sempre pilote com responsabilidade e segurança. Use bom senso e cortesia.

Pilotar uma moto aquática pode ser comparada com dirigir em rodovias e estradas não sinalizadas. Para prevenir colisões ou evitar os outros navegadores, é necessário seguir um sistema de regras operacionais. Em geral, mantenha a direita e evite, de forma segura, colisões, mantendo uma distância segura dos outros motos aquáticas, barcos, pessoas e objetos.

Certifique-se de conhecer e entender o sistema de navegação aplicável à área de navegação onde pretende usar a moto aquática.

Recursos de navegação na costa ou em águas, como sinais ou boias, podem ajudá-lo a identificar águas seguras. Eles podem indicar:

- se você deve se manter à direita (estibordo) ou à esquerda (bombordo) da boia
- o canal que você pode continuar

- se você está entrando em uma área restrita ou controlada, como uma zona de baixa velocidade.
- riscos
- limites de velocidade, proibição de barcos a motor ou navegação, ancoragem e outras informações úteis.

Respeite as zonas de velocidade restrita, o meio ambiente e os direitos dos outros usuários das áreas de navegação.

Operação noturna

As motos aquáticas não foram projetadas para navegação noturna.

Intoxicação por monóxido de carbono

Todo escape de motor contém monóxido de carbono, um gás mortal. Respirar monóxido de carbono pode provocar dores de cabeça, tonturas, sonolência, náuseas, confusão e certamente a morte.

O monóxido de carbono é um gás incolor, inodoro e insípido que pode estar presente, mesmo que você não veja ou sinta o cheiro de qualquer escape do motor. Os níveis mortais de monóxido de carbono podem se acumular rapidamente, você pode ser afetado subitamente e incapacitado de se salvar. Estes níveis mortais também podem se manter por horas ou dias em locais fechados ou com pouca ventilação. Se você sentir algum sintoma de intoxicação por monóxido de carbono, saia imediatamente do local, respire ar fresco e busque atendimento médico.

Para evitar a morte ou prejuízos graves à saúde por monóxido de carbono:

- Nunca ligue a moto aquática em locais parcialmente fechados ou pouco ventilados, como garagens e abrigos para barcos, molhes ou na proximidade de outros barcos. Mesmo que você tente ventilar os gases de escapamento, o monóxido de carbono pode atingir rapidamente níveis perigosos.
- Nunca ligue a moto aquática ao ar livre onde os gases de escapamento possam entrar em edifícios através de aberturas, como janelas e portas.
- Nunca fique atrás da moto aquática enquanto o motor estiver ligado. Uma pessoa em pé atrás de um motor ligado pode inalar elevadas concentrações de gases de escapamento.

Após pilotar, remova o cabo de segurança do interruptor de desligamento do motor para evitar o uso não autorizado por crianças ou terceiros e para impedir a partida em um ambiente fechado (p. ex., na garagem).

Incêndios e outros riscos provocados pela gasolina

A gasolina é extremamente inflamável e altamente explosiva. Os vapores de combustível podem se espalhar e incendiar ao entrar em contato com uma faísca ou chama, a alguns metros de distância do motor. Para reduzir o risco de incêndio ou explosão, siga estas instruções:

- Para armazenar combustível, use somente um recipiente aprovado para gasolina.
- Siga estritamente as instruções na seção *Abastecimento de combustível*.
- Nunca ligue uma moto aquática se houver odor de gasolina ou de vapor de gasolina no compartimento do motor.

- Nunca dê partida ou deixe o motor ligado se a tampa do tanque de combustível não estiver corretamente instalada.
- Não transporte reservatórios de gasolina no compartimento de armazenagem frontal.
- Utilize apenas um galão de combustível LinQ aprovado pela BRP, que deve ser instalado adequadamente e bem preso.
- Nunca reabasteça o galão de combustível na PWC, reabasteça em terra.
- Em um veículo com 3 assentos, nunca reboque um esquiador ou wakeboarder enquanto houver um galão de combustível instalado.

A gasolina é venenosa e pode provocar prejuízos à saúde ou a morte.

- Nunca faça sifão para gasolina com a boca.
- Se você engolir gasolina, respingá-la nos olhos ou inalar seu vapor, consulte seu médico imediatamente.

Se for derramada gasolina no seu corpo, lave-se completamente com água e sabão e mude de roupa.

Queimaduras causadas por peças quentes

Certos componentes podem ficar bastante quentes durante a operação. Evite contato durante o uso e logo após, para evitar queimaduras.

Esportes aquáticos (reboque com a moto aquática)

Apenas modelos de 3 assentos

Dispositivos de fixação e reboque

Alguns modelos de moto aquática vêm equipados com olhais para reboque ou um mastro de esqui.

Use o mastro de esqui para prender um cabo para rebocar um esquiador ou wakeboarder.

Use o olhal traseiro para prender um cabo para rebocar uma boia náutica.

Não use esses pontos de fixação ou qualquer outra parte da moto aquática para rebocar paraquedas, parapentes, asas-delta ou qualquer dispositivo que possa ficar suspenso no ar, ou ainda para puxar outra embarcação. Isso pode provocar lesões corporais ou danos materiais graves.

Nunca transporte cargas na plataforma traseira enquanto pratica um esporte aquático. A carga pode interferir no cabo e torná-lo inseguro, tornando-se um obstáculo para a pessoa que está sendo rebocada.

Capacidade da moto aquática no reboque

Sempre tenha um observador para acompanhar a pessoa que está sendo rebocada e informar ao piloto os sinais manuais dos participantes. O piloto deve fixar sua atenção na operação da moto aquática e na água adiante.

É necessário ter assentos para todos: operador, observador e pessoa rebocada. Portanto, caso seja a única embarcação, será necessário uma moto aquática de 3 lugares e você poderá rebocar apenas uma pessoa.

Reboque e observação

Se você nunca rebocou alguém atrás de sua PWC antes, é uma boa ideia passar algumas horas observando, ajudando e aprendendo com um piloto experiente. Também é importante conhecer a habilidade e experiência da pessoa que será rebocada.









Ao puxar uma boia náutica, um esquiador ou wakeboarder, a moto aquática passa a se comportar de maneira diferente exigindo mais habilidade do piloto.

Sempre considere a segurança e o conforto da pessoa que está sendo rebocada.

Avance apenas com a velocidade necessária e siga as instruções do observador.

Não faça curvas bruscas fechadas nem use o sistema de frenagem, a menos que seja absolutamente necessário. Lembre-se de que embora esta moto aquática seja manobrável e tenha capacidade de parada, a pessoa que está sendo rebocada pode não ser capaz de evitar um obstáculo ou sua própria moto aquática.

Se for o observador, certifique-se de que você e a pessoa que está sendo rebocada conheçam os sinais manuais.

Sinais manuais	
<p>1. Acelerar</p> <p>Polegar para cima</p> 	<p>5. Desligar motor</p> <p>Sinal de corte na garganta com a mão</p> 
<p>2. Desacelerar</p> <p>Polegar para baixo</p> 	<p>6. Tudo OK</p> <p>Mãos cruzadas sobre a cabeça</p> 
<p>3. Virar</p> <p>Movimento circular sobre a cabeça seguido pelo apontamento da direção da virada</p> 	<p>7. Parar</p> <p>Mão levantada com dedos esticados</p> 
<p>4. Voltar para a costa</p> <p>Tocar a parte superior da cabeça</p> 	<p>8. Tudo OK</p> <p>Um "0" feito com o polegar e o dedo indicador</p> 

Dê atenção imediata a uma pessoa que tenha caído na água. Ela fica vulnerável, sozinha na água, e pode não ser vista por outros usuários.

Pratique esportes aquáticos apenas em áreas seguras. Afaste-se de outros barcos, canais, praias, áreas restritas, nadadores, vias navegáveis muito movimentadas e dos obstáculos submersos.

Cabo de reboque

Nunca amarre o cabo de reboque no pulso, mão nem em qualquer parte do corpo. O cabo pode perder de repente a folga e causar ferimentos graves, como amputações.

Tanto o piloto como o observador devem monitorar o local do cabo de reboque ao participar de esportes aquáticos. Um cabo de reboque frouxo pode se enrolar em pessoas ou objetos, na moto aquática ou na água, principalmente ao fazer uma curva fechada ou um círculo, podendo causar ferimentos graves.

Não puxe o cabo quando estiver na frente de outras embarcações e cuidado para não passar pelo cabo com a moto aquática, porque ele poderá ficar preso na bomba de jato.

Não reboque uma pessoa em qualquer esporte aquático com um cabo tão curto que ela inale os gases de escapamento concentrados. A inalação de gases de escapamento concentrados, que contêm monóxido de carbono, pode resultar em intoxicação por monóxido de carbono, ferimentos e morte.

Use um cabo de reboque de comprimento e tamanho suficientes e assegure-se de que esteja preso adequadamente à sua moto aquática.

Sempre guarde o cabo de reboque quando não estiver em uso. Embora algumas motos aquáticas já possuam ou possam ser equipadas com um mecanismo de reboque especialmente desenvolvido, evite instalar um mastro de reboque em uma PWC. Pode ser perigoso se alguém cair em cima dele.

EXERCÍCIOS PRÁTICOS

É sempre uma boa ideia praticar e se familiarizar com todos os controles, funções e características de manuseio de sua moto aquática antes de se aventurar na água.

Onde praticar os exercícios

Encontre um local adequado para praticar os exercícios. Verifique se a área atende aos seguintes requisitos:

- Sem tráfego
- Sem obstáculos
- Sem banhistas
- Sem correntezas
- Amplo espaço de manobra
- Profundidade da água adequada.

Exercícios práticos

Pratique sozinho os seguintes exercícios.

Fazendo curvas

Pratique as curvas em círculos nas duas direções em velocidade baixa.

Quando estiver confortável com o exercício, aumente a dificuldade fazendo alguns "números 8".

Quando tiver aprendido bem, repita os exercícios acima, mas em maior velocidade.

Distâncias de parada

Pratique parar a moto aquática em linha reta em diferentes velocidades e forças de frenagem. Lembre-se que a velocidade da moto aquática, a carga, as condições da água, a correnteza e o vento também afetam as distâncias de parada.

Pratique soltar o acelerador quando estiver navegando e sinta a taxa de desaceleração com diferente velocidade.

Repita o exercício, mas desta vez acione a alavanca do iBR (se equipado). Observe que o sistema iBR assume o controle da aceleração.

Esterçar e evitar obstáculos

Pratique como evitar obstáculos (escolha um ponto virtual na água) manobrando a moto aquática e mantendo a aceleração.

Repita o exercício, mas desta vez solte a aceleração enquanto gira.

Repita o exercício, mas desta vez acione a alavanca do iBR (se equipado). Observe que o sistema iBR assume o controle da aceleração.

OBSERVAÇÃO:

Com este exercício, você aprenderá que precisa acelerar para virar a moto aquática em uma direção diferente.

Ré

Pratique a marcha à ré para saber como a moto aquática opera na ré e como reage com mudanças de direção.

OBSERVAÇÃO:

Lembre-se de que o sentido da direção é invertido ao mover para trás.

Atracando

Pratique a atracação usando o acelerador, o esterçamento e o iBR (se equipado) para familiarizar-se com a resposta da moto aquática e para desenvolver boas habilidades de controle.

Modo Baixa velocidade, Modo Esqui e modo Limitador de velocidade (Se equipado)

Se a sua moto aquática tiver um desses modos, também é importante conhecer a operação dos mesmos e familiarizar-se com esses recursos antes de usá-los em um passeio com outras pessoas.

AVISO

Os modos Esqui e Limitador de velocidade não são um piloto automático. Eles não pilotarão a moto aquática para você.

ABASTECIMENTO DE COMBUSTÍVEL

Procedimento de abastecimento de combustível

Combustível é inflamável e explosivo sob certas condições. Não fume nem permita chamas abertas ou faíscas nas proximidades.

1. Desligue o motor.
2. O piloto e os passageiros devem sair da moto aquática.
3. Se estiver na água, amarre de forma firme a moto aquática na doca.
4. Desenrosque lentamente a tampa do combustível no sentido anti-horário para estabilizar a pressão antes de removê-la.

OBSERVAÇÃO:

Um curto som de assobio é normal.

5. Insira o bico no bocal de enchimento.

OBSERVAÇÃO:

Tenha certeza de estar colocando combustível no local certo e não usando um furo de ventilação ou furo do mastro de esqui por engano.

6. Despeje o combustível vagarosamente para que o ar saia do tanque, evitando o refluxo do combustível. Tome cuidado para não derramar combustível.
7. Pare de encher após soltar a manopla do bico da bomba de gasolina e aguarde um momento antes de remover a mangueira. Não recolha o bico da bomba de gasolina para colocar mais combustível no tanque. Não complete além da capacidade.
8. Reinstale a tampa do combustível e aperte-a bem.
9. Limpe sempre qualquer derramamento de combustível na moto aquática.
10. Após o reabastecimento, sempre abra ou remova o assento ou o painel lateral (dependendo do modelo) e assegure-se de que não haja odor de gasolina no interior do compartimento do motor. Não dê partida na moto aquática se sentir cheiro de gasolina.

Requisitos de combustível

AVISO

Use sempre gasolina nova.

A gasolina oxida; o resultado é perda de octana, compostos voláteis e a produção de depósitos de goma e verniz que podem danificar o sistema de combustível.

A mistura de álcool combustível varia em países e regiões diferentes. Seu veículo foi projetado para trabalhar com os combustíveis especificados; no entanto, esteja atento para o seguinte:

- O uso de combustível com álcool acima das especificações regulamentadas pelo governo não é recomendado e pode resultar nos seguintes problemas nos componentes do sistema de combustível:
 - Problemas de partida e de operação.
 - Deterioração das partes de borracha ou plástico.
 - Corrosão das partes de metal.

- Dano às partes internas do motor.
- Inspeção frequentemente para ver se há presença de vazamentos de combustível ou outras anormalidades no sistema de combustível se suspeitar que a presença de álcool na gasolina está excedendo as regulamentações governamentais atuais.
- Combustíveis misturados com álcool atraem e detêm umidade, o que pode levar à separação das fases do combustível e pode resultar em problemas no desempenho do motor ou mesmo danos ao motor.

Combustível recomendado

A gasolina utilizada deve ter o número mínimo de octanas indicado a seguir:

Motor	Combustível recomendado
300	Use gasolina Premium com octanagem AKI (RON+MON)/2 de 92, ou octanagem RON de 95.
Todos os outros	Use gasolina comum com octanagem AKI (RON+MON)/2 de 87 ou octanagem RON de 91.

Utilize gasolina sem chumbo contendo, NO MÁXIMO, 10% de etanol.



AVISO

Nunca experimente com outros combustíveis. Podem ocorrer danos ao motor ou ao sistema de combustível com a utilização de combustível inadequado.

AVISO

NÃO use combustível de bombas de combustível denominadas E85.

O uso de combustível etiquetado com E15 é proibido pelas regulamentações da EPA dos EUA.

INFORMAÇÕES SOBRE REBOCAMENTO

AVISO

O comprimento dos estrados do reboque, incluindo a largura do estrado deve ser ajustado para suportar toda a extensão do casco. As pontas dos dois estrados do reboque não devem exceder o comprimento da moto aquática.

Assegure que as rodas do reboque estejam posicionadas de forma que o centro de gravidade da moto aquática esteja ligeiramente à frente das rodas, para suportar adequadamente o peso desta.

Coloque a moto aquática em sua posição normal de operação.

Verifique as leis e regulamentos aplicáveis a puxar um reboque na sua região, especialmente os seguintes itens:

- Sistema de frenagem
- Peso do veículo reboque
- Espelhos.

Respeite a capacidade de carga máxima do veículo e a capacidade de peso no engate, conforme recomendado pelo fabricante.

Amarre a moto aquática pelos olhais dianteiro e traseiro (proa/popa) para que ela fique bem presa ao reboque. Use amarrações adicionais se for necessário.

Certifique-se de que a tampa do tanque de combustível, a compartimento de armazenagem frontal, a tampa do porta-luvas, a plataforma de embarque e o assento estejam travados corretamente.

Remova toda carga e equipamento preso.

Observe as medidas de segurança durante processo de rebocamento.

Não passe as cordas ou amarrações pelo assento ou prenda-as ao

puxador, para evitar que essas peças fiquem danificadas permanentemente. Enrole as cordas ou amarrações com trapos ou protetores semelhantes, onde elas possam tocar o corpo da moto aquática.

Uma capa Sea-Doo pode proteger a moto aquática, principalmente ao transportar em estradas de terra, para evitar que a poeira entre pelas aberturas de entrada de ar.

Ao rebocar 2 motos aquáticas, pode ser necessário retirar o rack de wakeboard interno, se equipado.

Para mais informações, consulte o vídeo a seguir: SÉRIE COMO DA SEA-DOO - REBOQUE APROPRIADO DE MOTOS AQUÁTICAS

<https://www.youtube.com/watch?v=mXtHWldt7yl>

Ou use o seguinte código QR:



ETIQUETAS IMPORTANTES NO PRODUTO

Etiquetas de segurança da moto aquática

Essas etiquetas estão afixadas no veículo para a segurança do operador, dos passageiros e outras pessoas.

O piloto e, quando aplicável, o passageiro, devem ler e entender estas informações antes de navegar.

As etiquetas ilustradas nas páginas a seguir estão na sua moto aquática. Caso alguma esteja faltando ou danificada, é possível substituí-la sem nenhum custo. Procure uma concessionária autorizada Sea-Doo.

OBSERVAÇÃO:

Caso haja alguma discrepância entre o que está escrito neste manual e no veículo, as etiquetas de segurança do veículo têm precedência sobre as etiquetas deste manual.

Etiqueta de aviso geral

⚠ ADVERTÊNCIA

Esta motoaquática só poderá ser conduzida por um Amador que seja habilitado como Motonauta (MTA), NORMAM 03 / DPC. A condução incorreta pode resultar em lesões graves ou morte.

18+ Exige a condução adequada da motoaquática

Os condutores devem evitar colisões

- ✓ Fique constantemente alerta quanto a pessoas, objetos e outras embarcações.
- ✓ Fique longe o suficiente de outras embarcações de modo que sempre possa navegar com segurança até um ponto de atracamento.
- ✗ Não libere o acelerador ao tentar desviar de objetos assim como ocorre com outras embarcações, você precisa acelerar para manobrar.

Leia o Guia do Operador

Assista o vídeo de segurança
(<https://www.sea-doo.com/owners/safety/safety-video.html>)



Proteção para os passageiros

- ✓ Use short de neoprene (roupa de mergulho) e dispositivo de flutuação pessoal classe 5 aprovado – ver a seção Segurança do condutor nesta etiqueta. Diga aos passageiros para ler a seção Segurança dos Passageiros e assegure-se de que estejam vestidos corretamente.
- ✗ Não aplique o acelerador quando as pessoas estiverem embarcando ou estiverem próximas da Motoaquática.
- ✓ Assegure-se de que os passageiros estejam sentados corretamente e segurando firmemente.
- ✓ Evite condução agressiva, curvas bruscas e aceleração inesperada que podem fazer com que os passageiros sejam arremessados para fora.
- ✗ Não pule ondas ou turbulências - pular pode causar lesões como, por exemplo, lesões nas costas ou coluna cervical (paralisia).

Não permita uma condução descuidada:

- ✗ Não chegue próximo de outras pessoas, nem jogue água nelas, não chegue muito perto de outras embarcações, nem conduza muito rápido conforme as condições de tráfego.
- ✗ Nunca conduza após consumir álcool ou drogas.

SEGURANÇA DO CONDUTOR

Quedas podem resultar em lesões graves ou morte

- ✓ Você deve usar short de neoprene (roupa de mergulho) para evitar que a água seja injetada forçosamente no reto ou na vagina durante uma queda para trás. Pessoas que não usaram shorts de neoprene tiveram lesões retais e vaginais internas graves, resultando em danos permanentes.
- ✓ Você deve usar um dispositivo de flutuação pessoal (PFD) classe 5 aprovado.
- ✓ **Assegure-se de estar sentado corretamente e segurando firme.** Os passageiros podem ser arremessados para fora durante aceleração inesperada ou condução agressiva.
- ✗ Nunca conduza após consumir álcool ou drogas.

Não conduza se não estiver vestido adequadamente.

Use dispositivos de flutuação pessoal classe 5 (PFD)

Use neoprene

Ver o Guia do Operador





⚠ ADVERTÊNCIA

Familiarize-se bem com esta PWC. Ela pode exceder em desempenho outras motos aquáticas que você já tenha pilotado.

Esta é uma PWC de alto desempenho. Pilotos inexperientes poderão ignorar riscos e ser surpreendidos pelo comportamento específico desta PWC em qualquer condição da água.

Patentes :
www.brp.com/en/about-brp/patents.html 6030_PT

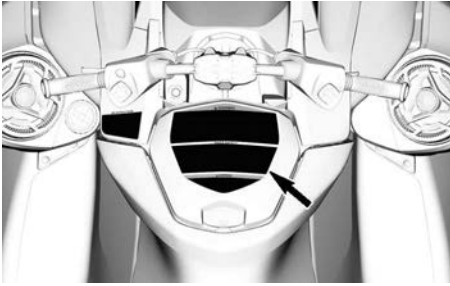

Etiqueta de advertências sobre combustível

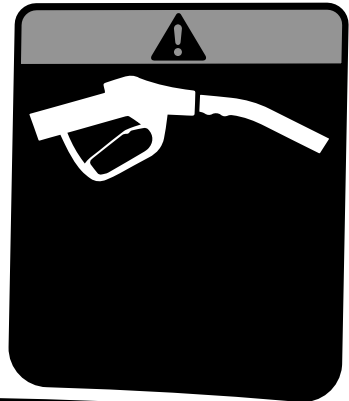

⚠ ADVERTÊNCIA

- Depois de reabastecer, sempre remova o(s) assento(s) para certificar-se de que não há cheiro de vapor de gasolina no compartimento do motor.
- O vapor de gasolina pode causar incêndios ou explosão.
- Não encha demais o tanque de gasolina.
- Evite derramar gasolina.
- Enxugue a gasolina derramada imediatamente.
- Mantenha a moto aquática longe de chamas abertas e faíscas.
- Não dê partida na moto aquática se houver gasolina líquida ou presença de cheiro de vapor de gasolina.
- Sempre recoloque o(s) assento(s) antes de dar a partida.

5678_PT

⚠ WARNING

- After refueling, always remove the seat(s) to ensure there is no gasoline vapor odor inside the engine compartment.
- Gasoline vapor may cause fire or explosion.
- Do not overfill gas tank. • Avoid spilling gasoline.
- Wipe up spilled gasoline immediately
- Keep the watercraft away from open flames and sparks.
- Do not start watercraft if liquid gasoline or gasoline vapor odor is present.
- Always replace the seat(s) before starting.



Etiqueta do bagageiro

⚠ ADVERTÊNCIA

Dentro do compartimento de armazenamento:

- Nunca transportes objetos soltos, frágeis ou muito pontiagudos.
- Carga máxima: 9 kg (20 lb).
- Sempre feche a tampa antes de pilotar.

Este compartimento não é à prova d'água.

210900994L_PT

Etiqueta sobre combustível recomendado

AVISO

Use gasolina premium sem chumbo com octanagem AKI (RON+MON)/2 de 91, ou octanagem RON de 95.

5708_PT



Etiqueta de uso do porta-luvas

AVISO



Consulte o guia do operador para recomendações sobre como usar o porta-luvas.



5677_PT

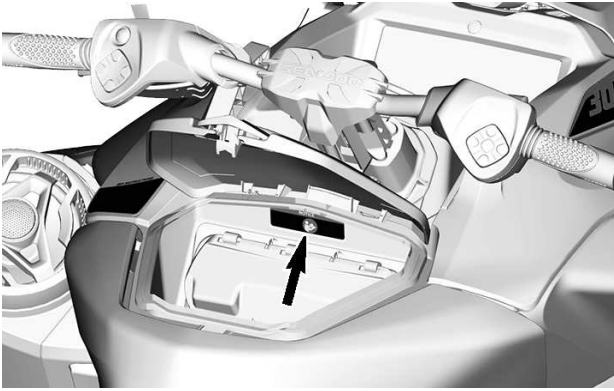

Etiqueta de reembarque

⚠ ADVERTÊNCIA



EVITE LESÃO SÉRIA OU MORTE:

- O motor tem de ser desligado antes de voltar a embarcar.
- Afaste-se do sistema de propulsão e da grade de entrada.

QUANTO VOLTAR A EMBARCAR:

- Volte a embarcar uma pessoa de cada vez.
- Fique no meio para manter o equilíbrio. Nunca use o estrêbo de embarque (caso existente) para puxar, rebocar, mergulhar ou embarcar uma PVC fora da água ou para qualquer outra finalidade para a qual não foi desenvolvido. 219905498

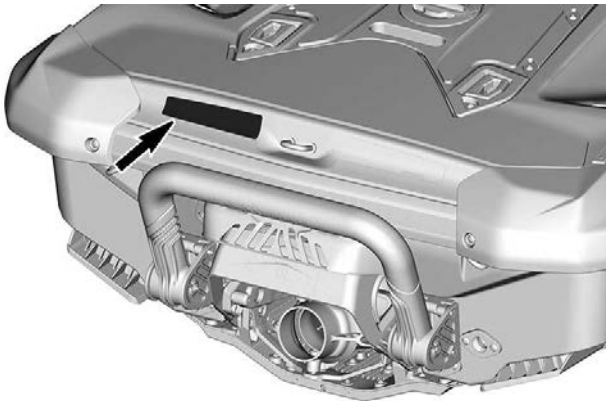

Etiqueta de capotagem

⚠ CUIDADO

Ao operar o motor quando a moto aquática está fora da água, o trocador de calor na placa de pilotagem pode ficar muito quente. Evite qualquer contato com a placa para não se queimar.

219905494



AVISO

- Verifique se o motor está desligado.
- Segure a grade de entrada e apire o pé no trilho do para-choque.
- Vire a embarcação para trás.

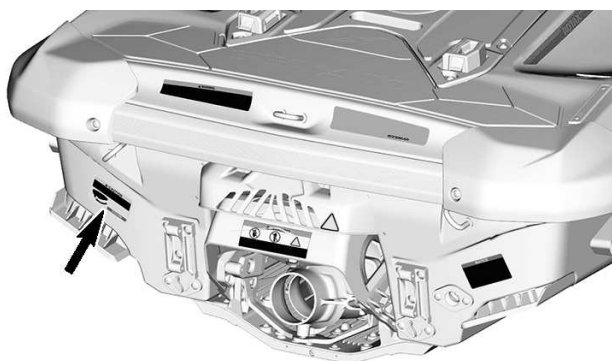

Pictograma protetor do reversor do iBR - Peça em movimento



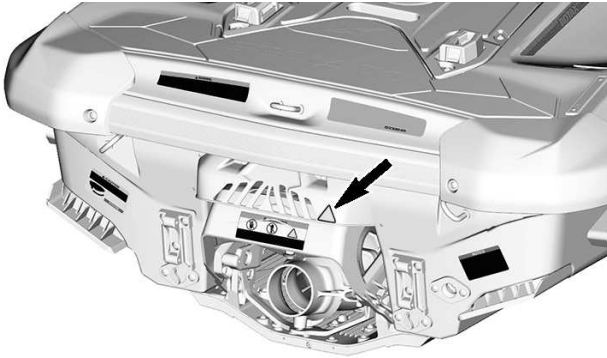

Etiqueta do reversor do iBR – Peça em movimento

⚠ ADVERTÊNCIA

As peças em movimento podem se despedaçar e causar cortes. Mantenha mãos e pés livres.

219903078

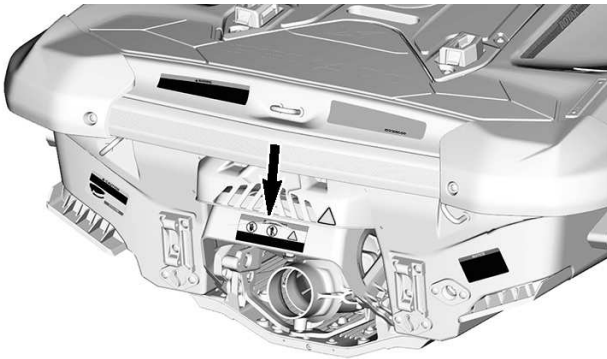

Etiqueta de lavagem do sistema de escapamento

AVISO

É muito importante lavar o sistema de escapamento com água limpa (de 1-1/2 a 2 minutos) depois de cada uso em água salgada ou água poluída.



219905495

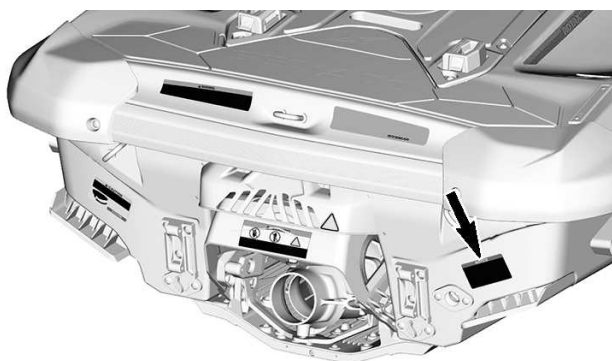

Não usar a bordo





Mastro de esqui retrátil - Não use



Verificação do nível de óleo do motor

AVISO

VERIFICAÇÃO DO NÍVEL DE ÓLEO DO MOTOR

- Certifique-se de que o motor está na temperatura de operação. (Nunca deixe faltar água no motor com o kit de lavagem desconectado, pois pode danificar o motor)
- Antes da verificação, o veículo deverá estar nivelado.
- Deixe o motor em marcha lenta por pelo menos 30 segundos.
- Pare o motor e espere, pelo menos, 30 segundos.
- Verifique o nível do óleo usando a vareta de medição.

5859_PT

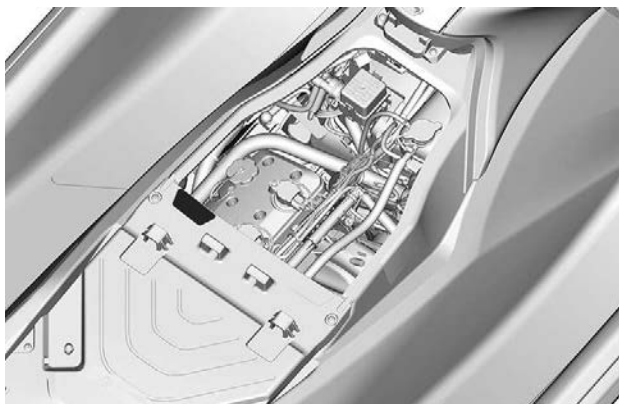

Temperatura alta de componentes e óleo do motor

⚠ CUIDADO

O ÓLEO E CERTOS COMPONENTES DO COMPARTIMENTO DO MOTOR PODEM ESTAR QUENTES. O CONTATO DIRETO PODE PROVOCAR QUEIMADURAS.



219905037

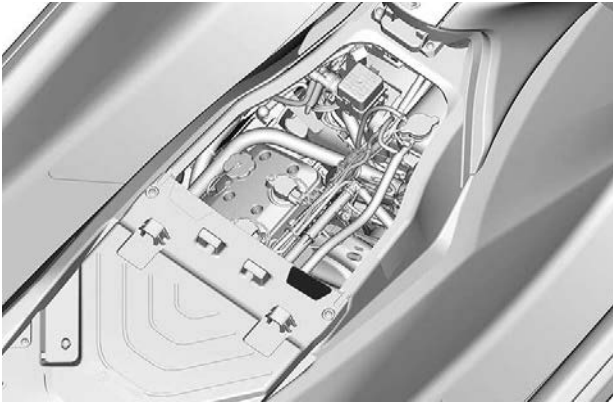

Pictograma de proibição de sentar



⚠ ADVERTÊNCIA

Sempre instale o assento traseiro quando o mastro de esqui for usado nesta moto aquática para evitar ferimentos quando em uso.

Antes de pilotar a moto aquática, certifique-se de instalar a travar o(s) assento(s) na posição.

219905978_PT



Etiqueta da bateria

⚠ AVISO

- Remova a bateria da embarcação antes de carregar.
- Não sobrecarregue a bateria.
- O carregamento incorreto da bateria pode causar explosão.

⚠ WARNING

- Remove battery from boat before charging.
- Do not over charge battery.
- Improper charging of battery can cause explosion.



219905978_PT

ENROLAR EM VOLTA DO CABO VERMELHO (+) DA BATERIA



Etiqueta de líquido de arrefecimento quente - Não abra

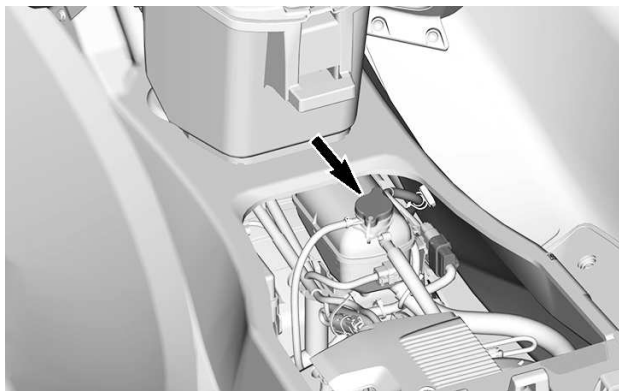

Etiqueta do silenciador da admissão de ar

AVISO

- Para cumprir as regulamentações sobre ruído, este motor foi projetado para operar com um silenciador de entrada de ar.
- A operação sem o silenciador de entrada de ar ou com um não corretamente instalado pode causar danos ao motor.

219903177A

LOCALIZADA NA PARTE SUPERIOR DO SILENCIADOR DA ADMISSÃO DE AR - ABAIXO DO ECM

Instalação do assento

⚠ CUIDADO

Para reduzir o risco de lesões. 5855_PT

Nunca pilote sem o assento no lugar.
Sempre instale o assento antes de pilotar.



Etiquetas

Modelo de alto desempenho

⚠ ADVERTÊNCIA

ESTE MODELO DE JET É DE ALTO DESEMPENHO E DESTINA-SE A RECREAÇÃO DO TIPO ESPORTIVA E/OU USO EM COMPETIÇÕES.

ESTE JET DEVE SER USADO POR PILOTOS COM BASTANTE EXPERIÊNCIA.

ESTA ETIQUETA NÃO DEVE SER REMOVIDA ANTES DA VENDA DO PRODUTO.

219904038_PT

⚠ ADVERTÊNCIA

ESTE MODELO DE JET É DE ALTO DESEMPENHO E DESTINA-SE A RECREAÇÃO DO TIPO ESPORTIVA E/OU USO EM COMPETIÇÕES.

ESTE JET DEVE SER USADO POR PILOTOS COM BASTANTE EXPERIÊNCIA.

ESTA ETIQUETA NÃO DEVE SER REMOVIDA ANTES DA VENDA DO PRODUTO.

Etiqueta suspensa iBR



Como frear

- Aperte a alavanca do freio

Como dar ré

- Mantenha a alavanca do freio acionada

Como avançar

- Dê um toque na alavanca do acelerador para engatar a marcha e sair do ponto morto.
- Aperte a alavanca do acelerador para acelerar.

Como voltar para o ponto morto

- Dê um toque na alavanca do freio

Consulte o Manual do proprietário para obter mais informações.



219904001 PT



iBR

FREIO E RÉ INTELIGENTES

TERCEIRA GERAÇÃO

- Permite que se pare antes para oferecer **maior tranquilidade**.
- Reconhecido pela Guarda Costeira dos EUA por **melhorar a segurança na navegação** desde 2009.
- A terceira geração oferece um **controle mais preciso e responsivo** ao frear e atracar.

SEA-DOO

Advertência: Proposição 65 da Califórnia

 **ADVERTÊNCIA.** A operação, assistência e manutenção de uma embarcação marítima recreativa podem expor você a produtos químicos, incluindo gases de escapamento, monóxido de carbono, ftalatos e chumbo que são conhecidos no estado da Califórnia como produtos que podem causar câncer e defeitos de nascença ou outros problemas no aparelho reprodutor. Para minimizar a exposição, evite a inalação de gases de escapamento, efetue a manutenção de sua embarcação em uma área bem ventilada e utilize luvas ou lave as mãos frequentemente durante a manutenção dessa embarcação.



Para mais informações, acesse
www.P65warnings.ca.gov/products/marine

219905280

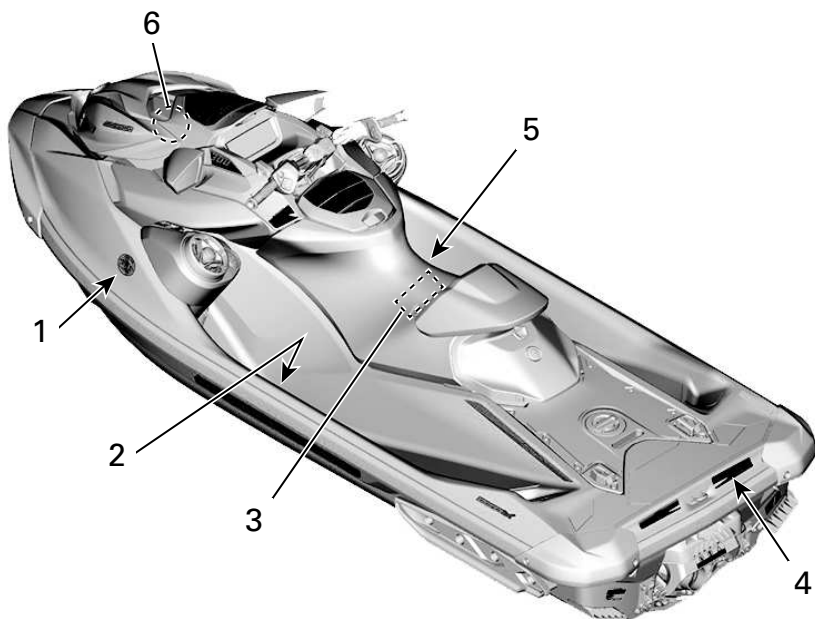

Etiquetas e etiquetas suspensas de conformidade



ETIQUETA 1

AVISO DE CONFORMIDADE CANADENSE CANADIAN COMPLIANCE NOTICE

LIMITES DE SEGURANÇA MÁXIMOS RECOMENDADOS
MAXIMUM RECOMMENDED SAFE LIMITS

MÁX.			kg
			lbs/lb
MAX.		+	
			kg
			lbs/lb

CATEGORIA / CATEGORY: **C**

ALTURA MÁXIMA DA ONDA / MAXIMUM WAVE: **2.0 m**

VELOCIDADE MÁXIMA DO VENTO / MAXIMUM WIND SPEED: **33 nós / knots**

**BOMBARDIER RECREATIONAL PRODUCTS INC. (YDV)
VALCOURT, QUEBEC, CANADÁ
SKALDENSTRAAT 125, GENT, 9042, BE**

MODELO / MODEL:

O FABRICANTE DECLARA QUE ESTE PRODUTO ESTÁ EM CONFORMIDADE COM OS REQUISITOS DE FABRICAÇÃO DE PEQUENAS EMBARCAÇÕES, CONFORME DESCRITO NO DIA EM QUE A CONSTRUÇÃO DA EMBARCAÇÃO INICIOU OU NO DIA EM QUE ELA FOI IMPORTADA.

THE MANUFACTURER DECLARES THAT THIS PRODUCT COMPLIES WITH THE CONSTRUCTION REQUIREMENTS OF THE SMALL VESSEL REGULATIONS, AS THEY READ ON THE DAY ON WHICH THE CONSTRUCTION OF THE VESSEL WAS STARTED OR ON THE DAY ON WHICH THE VESSEL WAS IMPORTED.

**CAPACIDADES MÁXIMAS
AS INFORMAÇÕES ACIMA
TAMBÉM SE APLICAM NOS EUA.**



CAN ICES-2/NMB-2 5864_PT

ETIQUETA 2 – LOCALIZADA DENTRO DO APOIO PARA PÉS ESQUERDO.

UK
CA
CE ROTAX STRASSE 1
A-4623. GUNSKIRCHEN. AT

ETIQUETA 3 - IDENTIFICAÇÃO DO FABRICANTE DO MOTOR

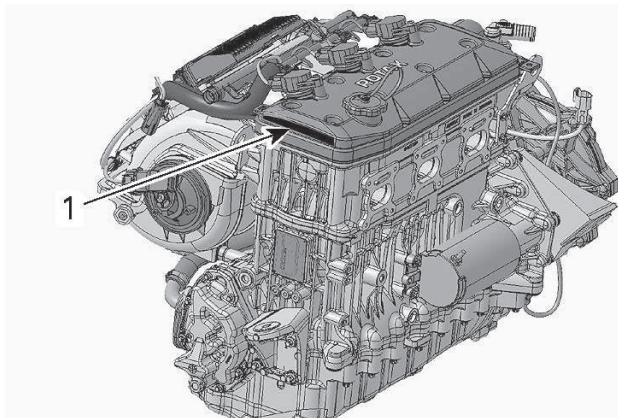

TÍPICO

1. Identificação de fabricante do motor

ESTA MOTOAQUÁTICA É FABRICADA PELA BOMBARDIER RECREATIONAL PRODUCTS INC. DE ACORDO COM O 46 U.S.C. 4305 E A CONCESSÃO DE ISENÇÃO DA GUARDA COSTEIRA DOS EUA (CGB 88-001). A GUARDA COSTEIRA ISENTA ESTA MOTOAQUÁTICA DE UMA OU MAIS REGULAMENTAÇÕES DE SEGURANÇA. A CGB 88-001 ESTABELECE QUE CERTAS REGULAMENTAÇÕES SÃO INAPLICÁVEIS DE ACORDO COM AS CARACTERÍSTICAS DESTA MOTOAQUÁTICA E QUE A ISENÇÃO NÃO TERÁ UM EFEITO ADVERSO NA SEGURANÇA DA NAVEGAÇÃO RECREATIVA. ESTA MOTOAQUÁTICA ESTÁ EM CONFORMIDADE COM AS NORMAS DE SEGURANÇA DA GUARDA COSTEIRA DOS EUA EM VIGOR NA DATA DA CERTIFICAÇÃO. TODAS AS PESSOAS DEVEM USAR UM COLETE SALVA-VIDAS (DISPOSITIVO PESSOAL DE FLUTUAÇÃO CLASSE 5 APROVADO) DURANTE A OPERAÇÃO OU CONDUÇÃO DESTA MOTOAQUÁTICA.

MONTADO NO MÉXICO

5497_PT

ETIQUETA 4

INFORMAÇÕES SOBRE O SISTEMA DE CONTROLE DE EMISSÕES	
BOMBARDIER RECREATIONAL PRODUCTS INC.	
ESTE MOTOR ESTÁ EM CONFORMIDADE COM AS REGULAMENTAÇÕES DE EMISSÕES DA EPA EUA E CALIFÓRNIA PARA MOTORES MARÍTIMOS SI. BOMBARDIER RECREATIONAL PRODUCTS INC.	
THIS ENGINE CONFORMS TO U.S. EPA & CALIFORNIA EMISSIONS REGULATIONS FOR MARINE SI ENGINES.	
	FAMÍLIA DE MOTORES/ ENGINE FAMILY
(EPA) (FEL)	NORMAS DE CERTIFICAÇÃO CERTIFICATION STANDARDS
(CA) (FEL)	
	SISTEMA DE CONTROLE DE EMISSÕES EMISSION CONTROL SYSTEM
ATENDE AS REGULAMENTAÇÕES DE EMISSÕES EVAP DA CALIFÓRNIA PARA MOTORES DE IGNIÇÃO POR FAÍSCA DE EMBARCAÇÕES MARÍTIMAS. FAMÍLIA EVAP SISTEMA DE CONTROLE DE EMISSÕES EVAPORATIVAS: SO CONSULTE O MANUAL DO PROPRIETÁRIO PARA OBTER AS ESPECIFICAÇÕES DO ESQUEMA DE MANUTENÇÃO E DE COMBUSTÍVEL, ÓLEO E VELA DE IGNIÇÃO. SEE OPERATOR'S GUIDE FOR MAINTENANCE SCHEDULE AND FUEL, OIL AND SPARK PLUG SPECIFICATIONS.	
219905703 PT	

ETIQUETA 5 - APLICÁVEL A TODOS OS MODELOS NO CANADÁ E ESTADOS UNIDOS, APLICÁVEL AOS MODELOS EM TODA PARTE, EXCETO CANADÁ E ESTADOS UNIDOS QUANDO EQUIVALENTE A UM MODELO CERTIFICADO PARA OS EUA. NORMAS EPA



ETIQUETA 6 - LOCALIZADA PRÓXIMA À TAMPA DO TANQUE DE COMBUSTÍVEL

A etiqueta com estrelas significa motores marítimos mais limpos

Este motor foi certificado como:



O símbolo para motores marítimos mais limpos:

Ar e água mais limpos

Para um estilo de vida e um ambiente mais saudáveis.

Maior economia de combustível

Queima até 30 –40 por cento menos gasolina e óleo do que os motores convencionais carburados de dois tempos, economizando dinheiro e recursos.

Garantia mais longa de emissões

Protege os consumidores com uma operação despreocupada.

ETIQUETA DE PENDURAR COM ESTRELA



Uma estrela-Baixa emissão

Esta etiqueta com uma estrela identifica motores para motoaquéaticas, de popa, rabeta e motores de centro que atendam as normas de emissão de escapeamento de 2001 do Conselho de Recursos Atmosféricos para Motores Marítimos de Popa e Motoaquéaticas. Os motores que atendem estas normas possuem emissão 75% menor que os motores carburados convencionais a dois tempos. Estes motores são equivalentes aos motores náuticos que atendem às normas U.S. EPA 2006.



Doas Estrelas-Emissões muito baixas

Esta etiqueta com duas estrelas identifica motores para motoaquéaticas, de popa, rabeta e motores de centro que atendam as normas de emissão de escapeamento de 2004 do Conselho de Recursos Atmosféricos para Motores Marítimos de Popa e Motoaquéaticas. Os motores que atendem estas normas possuem emissão 20% menor que os motores de Uma estrela - Baixa emissão.



Três Estrelas-Emissões ultra baixas

A etiqueta de três estrelas identifica os motores que atendem os padrões de emissões de escapeamento de 2008 do Conselho de Recursos Atmosféricos para Motores Marítimos de Popa e Motoaquéaticas ou os padrões de emissões de escapeamento do motor de propulsão marítima externo e interno de 2003 constantes. Os motores que satisfazem a esses padrões emitem 65% menos que os motores com Uma Estrela - Baixa Emissão.



Quatro Estrelas-Emissões super ultra baixas

A etiqueta de quatro estrelas identifica os motores que atendem os padrões de emissões de escapeamento do motor de propulsão marítima externo e interno de 2009 constantes no Conselho de Recursos Atmosféricos. Os motores de popa marítimos e os de moto aquéatica também devem atender estas normas. Os motores que satisfazem a esses padrões emitem 90% menos que os motores com Uma Estrela - Baixa Emissão.

**BOMBARDIER RECREACIONAL PRODUCTS INC.
VALCOURT, QUEBEC, CANADA**

Cleaner Watercraft – Get the Facts! 800-END-SMOG
www.arb.ca.gov

219902676_P1

INSPEÇÃO DE PRÉ-PARTIDA

Nós o incentivamos a fazer uma inspeção anual de segurança de seu veículo. Entre em contato com uma concessionária BRP autorizada para obter mais detalhes. Embora não seja exigido, é recomendável que uma concessionária BRP autorizada efetue uma preparação de pré-temporada em seu veículo. Cada visita a sua concessionária BRP autorizada é uma grande oportunidade para sua concessionária verificar se seu veículo está incluído em alguma campanha de segurança. Também insistimos que você visite sua concessionária BRP autorizada em tempo oportuno quando ficar sabendo de alguma campanha relacionada à segurança.

AVISO

Efetue uma inspeção de pré-partida antes de cada passeio para detectar potenciais problemas durante a operação. A inspeção de pré-partida pode ajudá-lo a monitorar o desgaste e a deterioração antes de se tornarem um problema. Corrija todos os problemas que descobrir para reduzir o risco de avarias ou batidas.

Antes de executar a inspeção pré-partida, leia e entenda a seção *Controles*.

O que fazer antes de lançar a moto aquática na água

AVISO

O motor deve estar desligado e o cordão de segurança deve sempre ser removido do interruptor de desligamento do motor antes de verificar qualquer um dos pontos a seguir. Dê a partida na moto aquática somente após todos os itens terem sido verificados e operarem corretamente.

OBSERVAÇÃO: Antes de ligar o motor e sair, recomenda-se balançar verticalmente a traseira da moto aquática para remover qualquer areia que possa ter se acumulado próximo dos sistemas de propulsão e de ré.

Verifique os itens listados na tabela a seguir antes de lançar a moto aquática na água.

ITEM	OPERAÇÃO
Casco	Inspeccionar o casco, a placa de pilotagem e a grade de entrada de água quanto a danos
Entrada de água da bomba de jato	Inspeccionar/limpar
Bujões de drenagem	Apertar
Tanque de combustível	Reabastecimento
Compartimento do motor	Verificar se há algum vazamento de fluido visível e cheiro de vapor de gasolina

Nível de óleo do motor	Verificar/completar
Nível do líquido de arrefecimento do motor	Verificar/completar
Sistema de direção	Verificar o funcionamento
Alavanca do iTC	Verificar o funcionamento. (Pressione e solte a alavanca para verificar a liberdade de movimento. Se for sentido algum atrito, a alavanca deverá ser desmontada, limpa e inspecionada quanto ao desgaste e lubrificada)
Alavanca do iBR (se equipada)	Verificar o funcionamento. (Pressione e solte a alavanca para verificar a liberdade de movimento. Se for sentido algum atrito, a alavanca deverá ser desmontada, limpa e inspecionada quanto ao desgaste e lubrificada)
Tampa do compartimento de armazenamento dianteiro (se equipada), porta-luvas e assento	Garanta que estejam fechados e travados.
Rack para Wakeboard (se equipado)	<ul style="list-style-type: none"> – Garanta que o rack está corretamente instalado e preso. – Assegure que os cabos elásticos estejam em boas condições. – Veja se o wakeboard está corretamente instalado no rack e preso.
Mastro para esqui/wakeboard (se equipado)	Inspeccione e verifique o funcionamento.
Botão de PARTIDA/PARADA do motor	Verificar o funcionamento
Interruptor de desligamento do motor e alarme sonoro de monitoramento	Verificar o funcionamento
Condição da bateria e conexões	Verificar mensalmente
Âodos sacrificiais	Verifique mensalmente (com mais frequência quando usado em água salgada) e troque se necessário

Casco

Inspecione trincas e outros danos no casco.

Entrada de água da bomba de jato

Retire as algas, conchas, detritos e tudo o que possa limitar o fluxo de água e danificar a unidade de propulsão. Limpe se necessário. Se alguma obstrução não puder ser removida, encaminhe a uma concessionária autorizada *Sea-Doo* para manutenção.

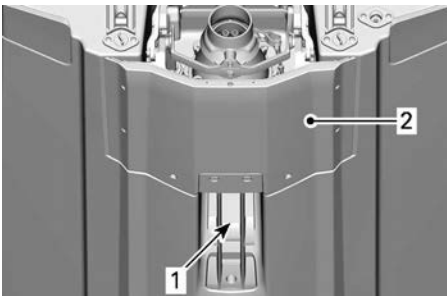

1. Entrada de água
2. Placa de pilotagem

Bujões de drenagem

Aperte os bujões de drenagem do bojo.

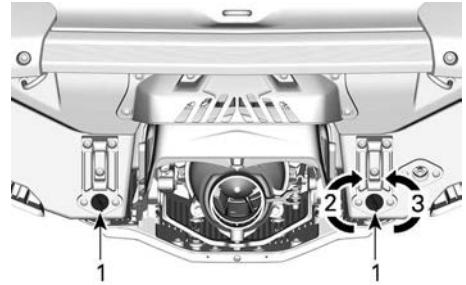

1. Bujão de drenagem do bojo
2. Apertar
3. Desapertar

⚠ AVISO

Garanta que os bujões de drenagem do bojo estejam bem apertados antes de colocar a moto aquática na água.

Tanque de combustível

Encha o tanque de combustível.

⚠ AVISO

Cumpra estritamente as instruções detalhadas no *Procedimento de Abastecimento*.

Compartimento do motor

Inspecione o compartimento do motor para detectar cheiro de vapor de combustível.

⚠ AVISO

Em caso de presença de qualquer vazamento ou cheiro de gasolina, não ligue a energia elétrica e não dê partida no motor. Você deve buscar serviço em uma concessionária autorizada *Sea-Doo*, oficina de reparo ou pessoa de sua escolha para manutenção, reparo ou substituição. Consulte a *Garantia relacionada às emissões da EPA dos EUA* contida neste documento, para obter informações sobre reclamações de garantia.

Para acessar o compartimento do motor, remova os assentos. Consulte *Re-moção do Assento*.

Óleo do motor

Garanta que o nível de óleo está dentro da especificação, como descrito na seção *Procedimentos de Manutenção*.

Líquido de arrefecimento do motor

Garanta que o nível do líquido de arrefecimento está dentro da especificação, como descrito na seção *Procedimentos de Manutenção*.

Verifique se há vazamentos de líquido de arrefecimento no motor, no bojo e na placa de pilotagem.

⚠ CUIDADO

Ao operar o motor com a moto aquática fora da água, o motor e o trocador de calor na placa de pilotagem podem ficar muito quentes. Evite qualquer contato com peças quentes do motor e com a placa de pilotagem para não se queimar.

Sistema de direção

Com a ajuda de alguém, verifique se a direção se movimenta livremente.

Quando o guidão estiver na horizontal, o bocal da bomba de jato deve estar na posição reta para a frente. Verifique se a bomba de jato gira facilmente na mesma direção do guidão (por exemplo, quando o guidão é virado para a esquerda, a abertura do

bocal deve apontar na direção do lado esquerdo do jet).

⚠ AVISO

Verifique o guidão e o funcionamento respectivo do bocal de direção antes de dar a partida. Nunca vire o guidão enquanto alguém estiver próximo da popa da moto aquática. Mantenha-se distante das peças móveis de direção (bocal, reversor do iBR, articulações, etc.).

Alavanca do acelerador

Verifique se a alavanca de controle de acelerador eletrônico (ETC) funciona livre e suavemente. Ela deve voltar à sua posição inicial imediatamente após ser solta.

⚠ AVISO

Verifique o funcionamento da alavanca do acelerador antes de ligar o motor. Se você sentir algum atrito na alavanca do acelerador, consulte uma concessionária autorizada *Sea-Doo*.

Alavanca do iBR

Verifique se a alavanca do iBR funciona livre e contínua. Ela deve voltar à sua posição inicial imediatamente após ser solta.

⚠ AVISO

Verifique o funcionamento da alavanca do iBR antes de ligar o motor. Se você sentir algum atrito na alavanca do iBR, consulte uma concessionária autorizada *Sea-Doo*.

Bagageiros, plataforma de embarque e assento

Certifique-se de que o porta-luvas, a plataforma de embarque, os painéis

de acesso e o assento estejam fechados e travados.

⚠ AVISO

Assegure-se de que o assento, a plataforma de embarque, os painéis de acesso e todas as tampas de bagageiro estejam bem travados.

Rack para wakeboard (se equipado)

⚠ AVISO

Antes de usar a moto aquática, verifique se o rack para wakeboard está preso corretamente à carroceria da moto aquática e se o wakeboard está corretamente colocado e preso ao rack. Assegure que os cabos de fixação do wakeboard estejam em boas condições.

Mastro para esqui/wakeboard (se equipado)

Certifique-se de que o mastro para esqui/wakeboard esteja totalmente levantado e travado antes do uso.

Recolha totalmente e trave quando não estiver em uso.

⚠ AVISO

Ao usar o mastro de esqui, nunca transporte carga ou acessórios na plataforma de embarque.

⚠ AVISO

Tome cuidado com um esquiador/wakeboarder sendo rebocado, pois o cabo de reboque pode voltar para a moto aquática quando for solto. Nunca faça curvas fechadas ao rebocar um esquiador, wakeboarder ou qualquer brincado. Sempre guarde o cabo de reboque quando não estiver em uso.

AVISO

O mastro de esqui/wakeboard foi projetado para puxar um esquiador ou praticante de wakeboard com peso máximo de 114 kg (250 lb).

⚠ CUIDADO

Nunca use o mastro de esqui para puxar uma boia inflável. Sempre use o gancho traseiro para rebocar uma boia inflável.

Interruptor de desligamento e botão de PARTIDA/PARADA do motor

Pressione o botão de partida uma vez sem instalar o cabo de segurança no interruptor de desligamento do motor.

Instale a capa do cabo de segurança no interruptor de desligamento do motor.

Pressione o botão de partida/parada para dar partida no motor, depois desligue-o pressionando o botão de partida/parada pela segunda vez.

Religue o motor, depois desligue-o removendo o cabo de segurança do interruptor de desligamento.

AVISO

Caso o cabo de segurança esteja solto ou não pare no interruptor de desligamento do motor, substitua-o imediatamente para evitar o uso inseguro. Se ao remover a tampa do cabo de segurança do interruptor de desligamento do motor ou ao pressionar o botão de PARTIDA/PARADA o motor não desligar, não use a moto aquática. Procure uma concessionária autorizada Sea-Doo.

O que fazer depois de lançar a moto aquática na água

Verifique os itens listados na tabela a seguir após lançar a moto aquática na água e antes de sair para um passeio.

AVISO

O motor deve estar desligado e o cordão de segurança deve sempre ser removido do interruptor de desligamento do motor antes de verificar qualquer um dos pontos a seguir. Dê a partida na moto aquática somente após todos os itens terem sido verificados e operarem corretamente.

OBSERVAÇÃO: Antes de ligar o motor e sair, recomenda-se balançar verticalmente a traseira da moto aquática para remover qualquer areia que possa ter se acumulado próximo dos sistemas de propulsão e de ré.

Verifique os itens listados na tabela a seguir antes de lançar a moto aquática na água.

ITEM	OPERAÇÃO
Interativa Multifuncional	Verificar o funcionamento.
Sistema de freio e ré inteligentes (iBR)	Verificar o funcionamento.
Sistema de Compensação ("Trim") Variável (VTS)	Verificar o funcionamento.

Central de informações (Instrumento)

1. Pressione o botão de PARTIDA/PARADA uma vez e instale o cabo de segurança no interruptor de desligamento do motor.
2. Enquanto a central de informações passa pelo ciclo da função de autoteste, certifique-se de que todas as indicações se acendam.

AVISO

Sempre prenda o clipe do cabo de segurança ao seu PFD ou ao pulso (necessário ter pulseira).

Sistema iBR**AVISO**

Certifique-se que haja espaço suficiente à frente e atrás da moto aquática para realizar com segurança o teste do sistema iBR, para evitar uma colisão. A moto aquática se moverá durante o teste.

1. Remova as amarrações que prendem a moto aquática à doca.
2. Dê partida no motor e certifique-se de que a moto aquática não se mova.
3. No guidão esquerdo, pressione totalmente a alavanca do iBR. A moto aquática deve se deslocar lentamente para trás.
4. Solte a alavanca do iBR. Não deve haver nenhuma propulsão à ré.

⚠ AVISO

Antes de sair com a moto aquática, sempre verifique se o sistema iBR está funcionando corretamente.

Sistema de trim ajustável (VTS) (se equipado)

Com o motor na propulsão de avanço, use o sistema VTSTM para mover o bocal da bomba de jato para cima e para baixo alternadamente para verificar o funcionamento do VTS. Confirme o movimento do indicador de posição do VTS na central de informações.

Teste também as posições de ajuste predefinidas do VTS, clicando duas vezes no botão UP/DOWN do VTS (conforme aplicável ao modelo).

Consulte *Instruções de Operação* para obter instruções detalhadas.

MANUTENÇÃO REGULAR

Nós o incentivamos a fazer uma inspeção anual de segurança de seu veículo. Entre em contato com uma concessionária BRP autorizada para obter mais detalhes.

Também recomendamos que uma concessionária Sea-Doo autorizada realize a preparação pré-temporada.

Cada visita a sua concessionária Sea-Doo autorizada é uma grande oportunidade para sua concessionária verificar se seu veículo está incluído em alguma campanha de segurança. Também insistimos que você visite sua concessionária Sea-Doo autorizada em tempo oportuno quando ficar sabendo de alguma campanha relacionada à segurança.

INFORMAÇÕES SOBRE A MOTO AQUÁTICA

CONTROLES

As etiquetas de segurança de alguns veículos não são mostradas nas ilustrações. Para obter informações sobre as etiquetas de segurança dos veículos, consulte *Etiquetas importantes no produto*.

Algumas indicações, funções e recursos descritos nesta seção podem não se aplicar a todos os modelos de motos aquáticas, ou podem ser opcionais.

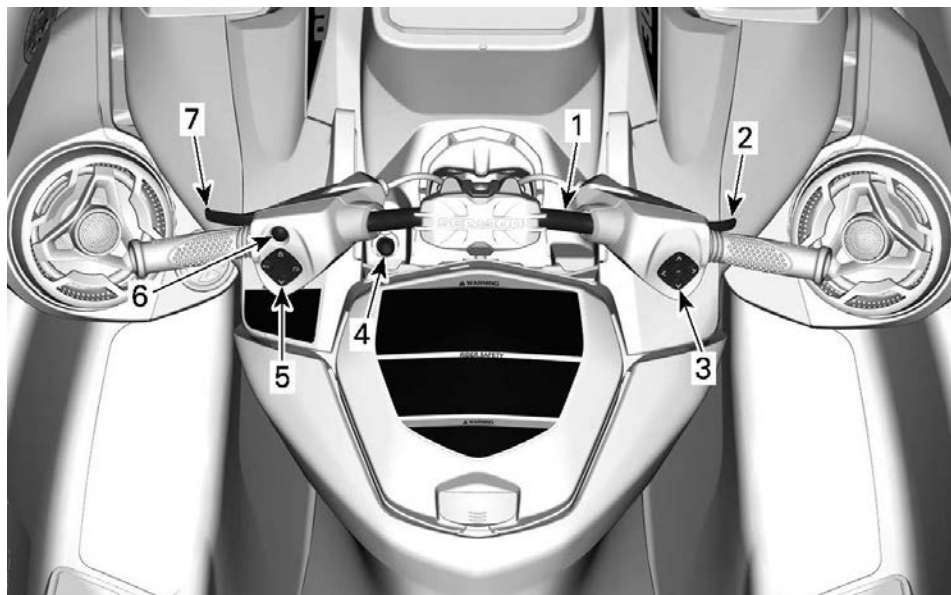

1. Guidão
2. Alavanca do acelerador
3. Controlador direito
4. Interruptor de desligamento do motor
5. Controlador esquerdo
6. Botão de PARTIDA/PARADA do motor
7. Alavanca do iBR (freio e ré inteligentes)

Guidão

O guidão controla a direção da moto aquática. Durante a operação para a frente, virar o guidão para a direita vira a moto aquática para a direita e vice-versa.

⚠ AVISO

Verifique o guidão e o funcionamento respectivo do bocal de direção antes de dar a partida. Nunca vire o guidão enquanto alguém estiver próximo da popa da moto aquática. Mantenha distância do sistema de propulsão.

Ao operar em marcha à ré, a direção se inverte. Ao virar o guidão para a direita em marcha à ré, a moto aquática esterça para a esquerda.

Alavanca do acelerador

A alavanca do acelerador que fica no guidão direito controla eletronicamente a velocidade do motor.

Para aumentar ou manter a velocidade da moto aquática, puxe a alavanca do acelerador com o dedo.

Para diminuir a velocidade da moto aquática, solte a alavanca do acelerador.

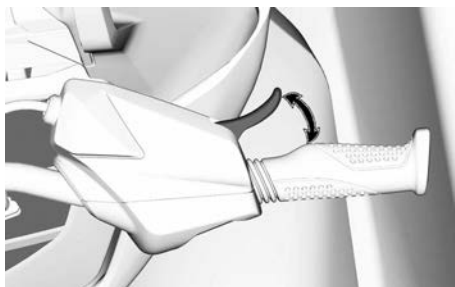

A alavanca do acelerador é acionada por mola e deve voltar à posição de descanso quando não estiver pressionada.

Controlador direito

O controlador direito está localizado do lado direito do guidão.

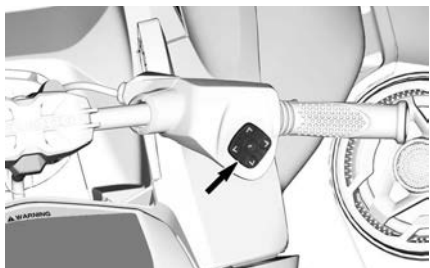

O controlador direito inclui controles para navegar no painel multifuncional.

- Seta PARA CIMA
- Seta PARA A DIREITA
- Seta PARA BAIXO
- Seta PARA A ESQUERDA
- Botão OK.

Interruptor de desligamento do motor

O interruptor de desligamento do motor está localizado no meio do guidão.

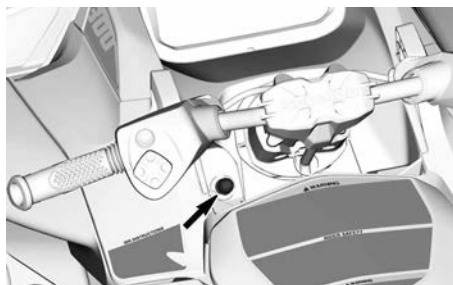

Para permitir a partida do motor, a tampa do cabo de segurança deve estar encaixada firmemente no interruptor de desligamento do motor.

⚠ AVISO

Sempre prenda o clipe do cabo de segurança ao dispositivo de flutuação pessoal (PFD) ou ao pulso do piloto (necessário usar pulseira).



TÍPICO

1. Cabo de segurança no interruptor de desligamento do motor
2. Cordão de segurança preso no PFD do piloto

Para parar o motor, puxe o cabo de segurança do interruptor de desligamento do motor.

⚠ AVISO

Caso o motor desligue, a função de frenagem e todo o controle direcional da moto aquática serão perdidos.

⚠ AVISO

Sempre desconecte o cabo de segurança quando a moto aquática não estiver funcionando para evitar a partida acidental do motor ou o uso não autorizado por terceiros e crianças e para evitar furto.

Sistema de Segurança com Codificação Digital de Radiofrequência (RF D.E.S.S.)

A capa do cordão de segurança contém um circuito eletrônico (chave D.E.S.S.™) programado para dar a ele um número serial eletrônico exclusivo. Isto é o equivalente a uma chave convencional.

O sistema D.E.S.S. faz a leitura da chave instalada no interruptor de desligamento do motor e permite a partida do motor somente com as chaves que identifica.

O sistema D.E.S.S. proporciona grande flexibilidade. Você pode comprar cordões de segurança adicionais que tenham chaves D.E.S.S. programadas para o seu jet.

É possível programar um total de dez chaves D.E.S.S.

Para programar uma chave para a sua moto aquática, consulte a concessionária autorizada BRP Sea-Doo.

Controlador esquerdo

O controlador esquerdo está localizado do lado esquerdo do guidão.



Botão VTS (Sistema de ajuste variável)

Ele ajusta o trim de inclinação da moto aquática através do ajuste da posição vertical do bocal de jato.

O VTS pode ser ajustado eletricamente na atitude desejada, ou em uma de três posições de ajuste predefinidas (totalmente para cima, no meio e totalmente para baixo).

Consulte as *Instruções de operação* para obter mais detalhes.

OBSERVAÇÃO:

O botão VTS é usado para o ajuste no ponto morto. Isso serve para ajustar a posição de ponto morto da moto aquática. Consulte *Modos de operação* para obter mais detalhes

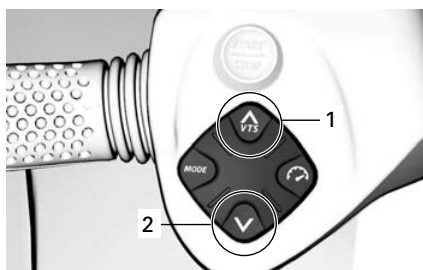

- 1. Proa para cima
- 2. Proa para baixo

Botão de controle de velocidade



TÍPICO

Permite definir e controlar funções relacionadas à velocidade.

- Limitador de velocidade

- Modo baixa velocidade.

Botão MODE



TÍPICO

Usado pra escolher entre os modos Normal, Sport ou Eco.

Consulte *Modos de operação* para obter mais detalhes.

Botão de PARTIDA/PARADA do motor

O botão de PARTIDA/PARADA do motor está localizado no guidão esquerdo.

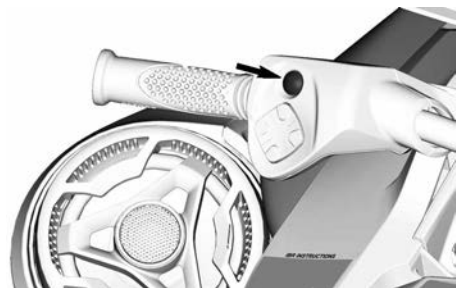

Partida e parada do motor

Consulte *Instruções de operação* para obter o procedimento completo sobre como dar partida e desligar o motor.

Ativando o sistema elétrico

Pressione o botão de PARTIDA/PARADA uma vez sem instalar o cabo de segurança no interruptor de desligamento do motor.

Isso ligará o sistema elétrico; a central de informações passará por um ciclo de autoteste.

O sistema elétrico ficará ativado por 75 segundos aproximadamente após o botão de PARTIDA/PARADA ter sido pressionado.

Quando o cabo de segurança é instalado no interruptor de desligamento do motor, o sistema será energizado por 60 minutos.

Sempre que o botão de PARTIDA/PARADA é pressionado, a contagem regressiva reinicia. Quando a tensão da bateria cair abaixo de 12,3 V, a luz indicadora de BATERIA BAIXA se acenderá e o sistema elétrico será desligado após 75 segundos.

Gerenciamento da bateria após o uso

Este recurso permite manter o sistema elétrico ativo para permitir o uso de acessórios quando o motor está desligado. Também impede que a bateria seja muito descarregada ao se utilizar acessórios. Quando a tensão da bateria atinge 12,3 V ou menos, o sistema desliga automaticamente para assegurar que seja possível dar partida no motor.

Quando o sistema elétrico for ativado ao se pressionar brevemente no botão de partida/parada enquanto o motor está desligado, o tempo de ativação será administrado da seguinte maneira:

- Chave fora: O sistema desligará após 75 segundos.
- Chave inserida: O sistema desligará após 60 minutos ou se o limite de tensão for atingido.

Alavanca do iBR (freio e ré inteligentes)

A alavanca do iBR que fica no guidão esquerdo pode comandar eletronicamente:

- Freios
- Marcha à ré (Reverse)
- Ponto morto.

OBSERVAÇÃO:

Para ativar as funções do sistema iBR, é preciso usar um curso da alavanca do iBR de no mínimo 25%.

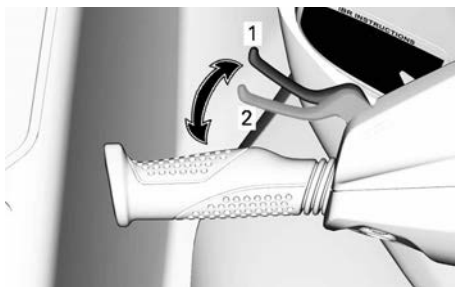

1. Posição de descanso da alavanca
2. Necessários 25% de curso para ativar a função do iBR

Em velocidade acima de 14 km/h (9 mi/h), puxar a alavanca do iBR acionará o freio.

OBSERVAÇÃO:

Se a corrente de água estiver a 14 km/h (9 MPH) ou acima, a marcha à ré não poderá ser engatada porque o limite de velocidade para ela terá sido ultrapassado.

Em velocidade abaixo de 14 km/h (9 MPH), puxar a alavanca do iBR engatará a marcha à ré.

Quando a alavanca do iBR é solta após a frenagem ou a operação de ré, o ponto morto é engatado.

⚠ AVISO

Se a alavanca do acelerador ainda estiver puxada ao soltar a alavanca do iBR, o movimento para a frente será iniciado após um pequeno atraso. Se não quiser acelerar para a frente, solte a alavanca do acelerador.

OBSERVAÇÃO:

A posição de ponto morto pode ser definida ajustando-se o sistema iBR.

Consulte *Instruções de operação* para obter instruções detalhadas.

EQUIPAMENTO

As ilustrações podem não ser precisas para todos os modelos, sendo fornecidas como orientação visual.

As etiquetas de segurança de alguns veículos não são mostradas nas ilustrações. Para informações sobre as etiquetas de segurança do veículo, consulte *Etiquetas de segurança de motos aquáticas*.

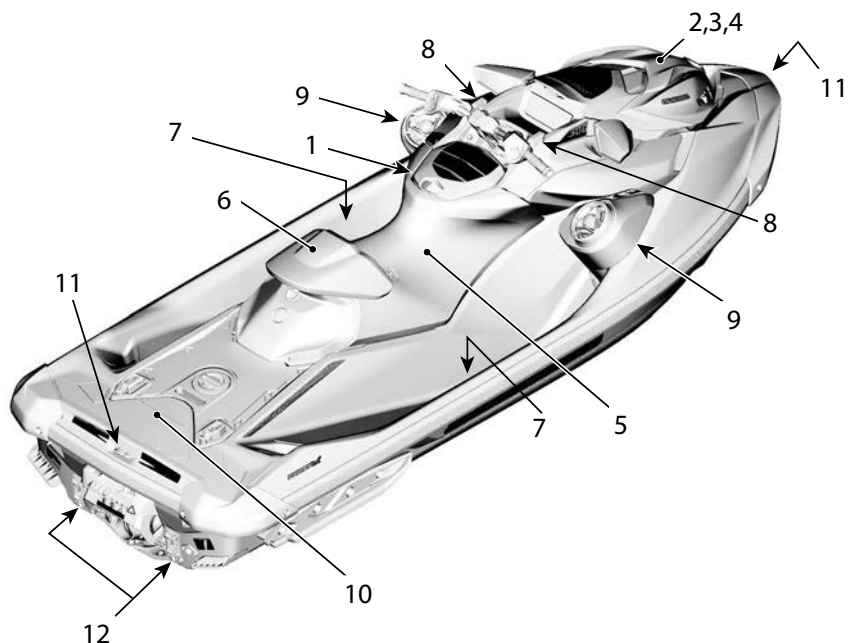

1. Porta-luvas
2. Compartimento de armazenamento dianteiro
3. Suporte do extintor de incêndio
4. Suporte do kit de segurança
5. Assento
6. Assento
7. Apoio para o pé
8. Ganchos de amarração
9. Sistema de áudio Premium da BRP
10. Plataforma de embarque
11. Olhais dianteiro e traseiro
12. Bujões de drenagem do bojo

Porta-luvas

Pequeno compartimento para objetos pessoais.

Puxe a trava da tampa para abrir o porta-luvas.

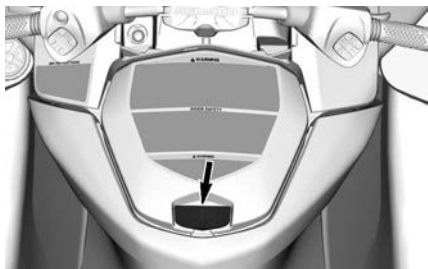

Compartimento impermeável

Dentro do porta-luvas está localizado um pequeno compartimento impermeável para objetos pessoais. Puxe para trás as duas travas para abrir.



Há uma espuma de proteção localizada no interior do compartimento impermeável para proteger o telefone contra danos. Assegure-se de que o smartphone seja mantido no lugar pela espuma e não pelas bordas do receptáculo e que você pode fechar a tampa. Certifique-se sempre de que a espuma esteja completamente seca antes de usar.

Consulte a tabela de *Tamanho máximo de telefone*.

Tamanho máximo de telefone	
Comprimento	160 mm (6,3 pol.)
Largura	85 mm (3,3 pol.)

OBSERVAÇÃO:

Devido à variação em tamanhos de smartphones e estilos de caixas, certifique-se que não há nenhuma pressão sobre o conector e/ou o telefone ao fechar a tampa.

Alguns modelos estão equipados com uma porta USB usada para carregar. Ao usar a porta USB para carregar um smartphone, sempre certifique-se de direcionar o cabo de tal forma que não haja pressão sobre ambas as extremidades do cabo para evitar danos ao cabo ou aos conectores do smartphone.

OBSERVAÇÃO:

Para o desempenho ideal, sempre use cabos OEM USB. Cabos comerciais baratos podem não ter linhas de dados e/ou maior impedância, o que pode resultar em mau desempenho de carga ou superaquecimento.

Muitos modelos de smartphones têm um conector fêmea frágil, por isso, deve-se tomar muito cuidado ao inseri-lo no compartimento impermeável. A BRP recomenda utilizar um cabo curto (não mais do que 25 cm (10 pol.)) para que haja menos cabo para armazenar.

Os modelos não equipados com uma porta de carregamento USB são, em vez disso, equipados com uma vedação de borracha para garantir a estanqueidade. Há uma membrana de ventilação que equilibra a pressão dentro e fora do compartimento para garantir que ele possa ser aberto sem aspirar gotículas de água para dentro. A membrana propriamente dita é impermeável. Por fim, a estanqueidade do compartimento é garantida ao se pressionar a porta do compartimento na vedação ao seu redor, usando as duas travas.

Para garantir que objetos no compartimento fiquem protegidos contra o

ambiente, as seguintes recomendações devem ser seguidas:

Antes e durante o uso:

- Certifique-se de que a vedação esteja intacta, limpa e posicionada corretamente.
- Certifique-se de que a membrana de ventilação esteja intacta e posicionada corretamente.
- Certifique-se de que a vedação em torno da porta de carregamento USB (ou vedação de borracha) esteja intacta e posicionada corretamente.
- Seque completamente o compartimento e seu conteúdo antes de fechar.
- Certifique-se de que nada fique comprimido entre a tampa e a caixa ao fechar o compartimento.
- Sempre feche o compartimento completamente usando as 2 travas.

Após o uso:

Abertura da tampa do bagageiro

Desligue o motor.

Pressione o botão de liberação central e levante a tampa do bagageiro.

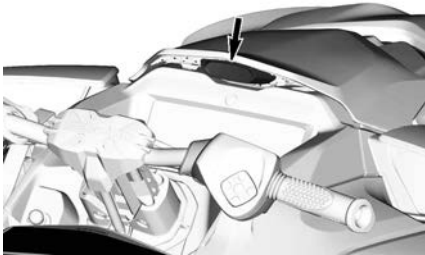

AVISO

A carga máxima permitida para o compartimento de armazenagem frontal é de 13 kg (30 lb) distribuídos uniformemente.

- Remova o smartphone do compartimento.
- A tampa de borracha integrada da porta de carregamento USB deve ser instalada para cobrir o conector.
- Sempre feche o compartimento completamente usando as 2 travas.

OBSERVAÇÃO:

O uso de dessecante no compartimento impermeável é recomendado para eliminar a condensação. Troque o dessecante com frequência.

Compartimento de armazenagem dianteiro

O compartimento de armazenagem frontal que pode ser usado para transportar artigos pessoais maiores está localizado sob a cobertura dianteira.

AVISO

Nunca deixe objetos pesados ou frágeis soltos no compartimento de armazenagem dianteiro. Não sobrecarregue. Nunca armazene ou transporte combustível ou qualquer outro produto inflamável neste bagageiro. Nunca opere a moto aquática com a tampa bagageiro aberta ou com carga indevidamente protegida.

Suporte do extintor de incêndio

O suporte do extintor de incêndio está localizado sob a tampa do compartimento de armazenamento dianteiro.

Use as amarrações de borracha para prender corretamente o extintor de incêndio.

OBSERVAÇÃO:

O extintor de incêndio é vendido separadamente.

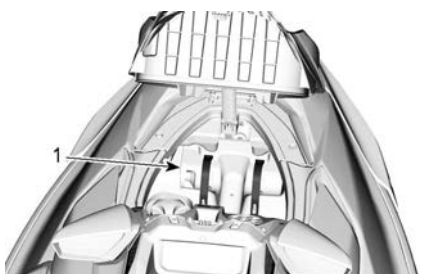

1. Local do extintor de incêndio

Suporte do kit de segurança

O suporte do kit de segurança fica localizado sob a tampa do compartimento dianteiro.

Use as amarrações de borracha para prender corretamente o kit de segurança.

OBSERVAÇÃO:

O kit de segurança é vendido separadamente.

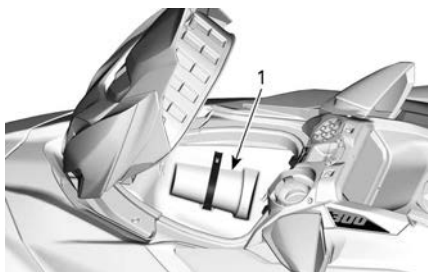

1. Local do kit de segurança

Assento

Este modelo vem equipado com um assento ergonômico que se estreita na direção da proa e com um design que permite que você posicione suas pernas na direção da parte interna dos apoios para os pés, minimizando a fadiga na parte superior do corpo e garantindo maior controle nas curvas.

Este assento foi projetado para transportar apenas um operador.



ASSENTO ERGONÔMICO

Remoção do Assento

1. Destrave e remova o assento, se instalado.
2. Empurre os dois botões de liberação e levante a extremidade do encosto do assento.



BOTÕES DE LIBERAÇÃO

3. Depois, puxe a alavanca de trava para cima e remova o assento da moto aquática.

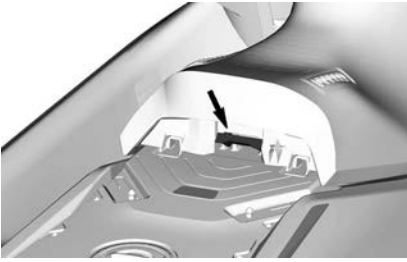

Instalação do Assento

1. Insira a extremidade dianteira do assento em seu retentor.

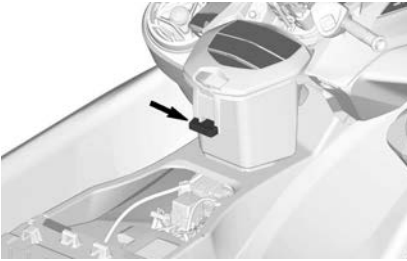

2. Insira a parte dianteira da extremidade posterior do assento traseiro nos retentores.

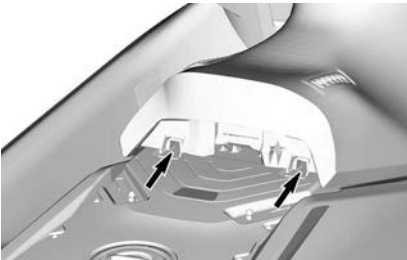

3. Alinhe as travas da extremidade do encosto do assento com os pinos de travamento e pressione firmemente para travá-lo no lugar.



4. Puxe a extremidade do encosto do assento para se certificar de que ele está bem travado.

⚠ CUIDADO

Certifique-se de que as travas estão devidamente presas nos pinos.

5. Prenda o assento.

Assento



Este assento proporciona suporte para que as coxas do piloto fiquem bem encaixadas no ergolock, aumentando sua eficiência e permitindo que ele suporte maior aceleração lateral por meio da transferência da força para a pelve, em vez da parte superior do corpo.

Ele conta com 6 posições de ajuste.

Para períodos curtos de uso em pilotagem agressiva (p. ex., durante uma corrida com boias), o ajuste para frente se torna valioso, já que o esforço necessário para permanecer na moto aquática será reduzido.

Para navegação prolongada, recomendamos ajustar mais para trás, a

fim de obter uma posição de pilotagem mais confortável.

⚠ CUIDADO

Para evitar ferimentos causados pelo encosto do assento, não recomendamos usar a moto aquática sem o assento.

Mudando a posição

Este assento tem 6 posições pré-determinadas ajustáveis.

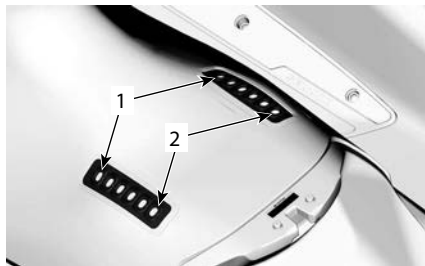

1. Para o assento na posição mais avançada
2. Para o assento na posição mais recuada

1. Solte a trava de borracha posterior.

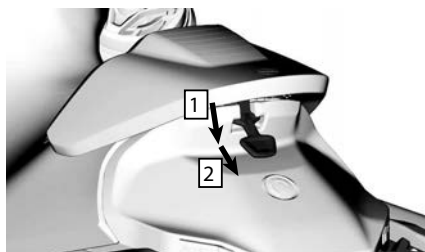

1. Empurre para baixo
2. Mova a trava para trás
2. Levante o encosto do assento.
3. Mova o assento para trás para puxar os ganchos dianteiros dos pontos de retenção do assento.

Após pilotar

A retirada do assento é importante para permitir sua secagem.



1. Ganchos dianteiros
2. Trinco de borracha
4. Determine a posição desejada do assento.
5. Por baixo do assento, posicione a trava de borracha até o novo local aproximado.



1. Para o assento na posição mais recuada
2. Para o assento na posição mais avançada
6. Insira os ganchos dianteiros,
7. Prenda a parte posterior do assento usando a trava de borracha

Apoio para o pé

Durante a pilotagem, os pés do piloto e do passageiro devem permanecer o tempo todo nos apoios para os pés.

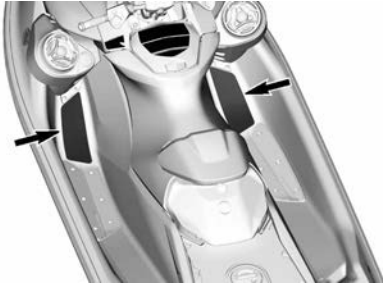

Para o piloto, os apoios em ângulo para os pés, exclusivos desta moto aquática, permitem que você "trave os pés" ao fazer curvas fechadas.

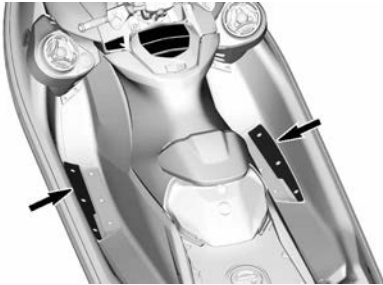

Ganchos de amarração

Estes ganchos podem ser usados para atracação temporária como durante o reabastecimento.

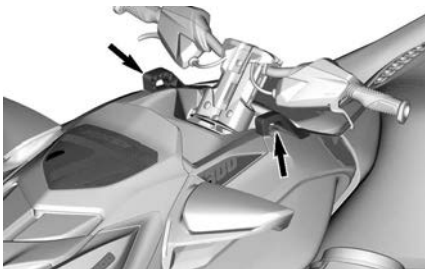

Sistema de áudio Premium da BRP

O sistema de áudio Premium da BRP é composto por duas caixas de alto-falantes à prova d'água que se conectam via bluetooth com um smartphone.

Quando o botão de PARTIDA/PARADA é pressionado, o sistema é energizado por 75 segundos. Quando o cabo de segurança está instalado no interruptor de desligamento do motor e o interruptor de PARTIDA/PARADA do motor é pressionado, o sistema será energizado por 60 minutos. Isto permitirá ouvir o sistema de áudio Premium da BRP por um período prolongado. Quando a bateria cair abaixo de 12,3 V, a luz indicadora de BATERIA BAIXA se acenderá e o sistema elétrico será desligado após 10 segundos para possibilitar carga suficiente na bateria para dar partida no motor.

Modo de Emparelhamento Bluetooth - quando a unidade está ligada, o controle remoto tentará automaticamente emparelhar com o último dispositivo conectado ou entrará no modo de emparelhamento se não forem detectados dispositivos emparelhados. Quando o sistema está no modo de emparelhamento, a luz de **Play/Pause/Power** (1) pisca. Para entrar manualmente no modo de emparelhamento, mantenha o botão **Play/Pause/Power** pressionado por 1 segundo. A unidade emitirá 2 bipes curtos e o botão Play/Pause/Power começará a piscar para indicar que está em modo de emparelhamento. Procure BRP REMOTO no menu do seu dispositivo Bluetooth.

OBSERVAÇÃO:

Todos os dispositivos anteriormente emparelhados nas proximidades devem ser desligados.

Quando emparelhado, selecione uma lista de reprodução ou outra fonte de música de seu smartphone.

Nunca emparelhe um smartphone ou mude a lista de reprodução ou fonte de música no dispositivo durante a condução ou operação do veículo.

⚠ AVISO

Usar um smartphone ou tentar emparelhar um dispositivo durante a condução pode distrair o piloto da operação da moto aquática. Use sempre os botões com cuidado e fique sempre alerta enquanto está na água, mantendo contato visual com o ambiente.

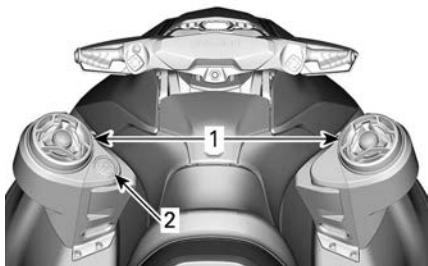

TÍPICO

1. Alto-falantes
2. Teclado

O teclado é usado para controlar o sistema de som.



1. Play/Pause/Power
2. AUMENTAR volume
3. DIMINUIR volume
4. Faixa anterior
5. Próxima faixa

Play/Pause/Power - Este botão oferece a possibilidade de reproduzir ou fazer uma pausa na faixa atual com um único toque. Pressionar o botão irá ligar a unidade se essa estiver desligada ou se manter o botão pressionado por 3 segundos, a unidade será desligada caso esteja ligada. A unidade emitirá 4 bipes curtos para indicar que a energia foi desligada. Note que todos os botões se acenderão quando a unidade estiver ligada.

Aumentar volume e Diminuir volume - Esses botões aumentarão ou diminuirão a intensidade do volume. Quando a unidade tiver atingido o nível máximo ou mínimo, a unidade emitirá um sinal sonoro para indicar que nenhum ajuste posterior é possível.

Em todos os veículos, exceto aqueles equipados com o *Ampla display panorâmico de LCD de 7,8 pol.*, a porta USB localizada dentro do compartimento à prova d'água do porta-luvas é usada somente para carregar o smartphone e não para transferir a música.

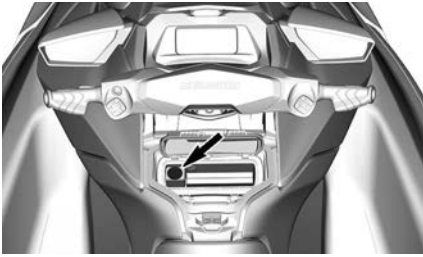

⚠ CUIDADO

A exposição prolongada a música alta pode danificar a audição. Portanto, sugerimos um intervalo de 10 minutos a cada 45 minutos de audição.

Olhais dianteiro e traseiro

Os olhais podem ser usados para amarrar, rebocar e como pontos de fixação quando transportar sua moto aquática.



OLHAL DIANTEIRO

Plataforma de embarque

Uma plataforma de embarque cobre a área do convés de popa.

⚠ CUIDADO

Os dois pontos de fixação LinQ são usados para transportar acessórios e sempre devem ser recolhidos quando não estiverem em uso.

Nenhum mastro de esqui pode ser instalado nesta moto aquática, mesmo se a tampa do furo do mastro de esqui estiver presente no meio da plataforma. A parte inferior do furo não está aberta.

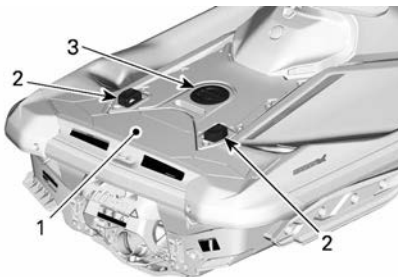

1. Plataforma de embarque
2. Fixações LinQ
3. Tampa do orifício do mastro de esqui

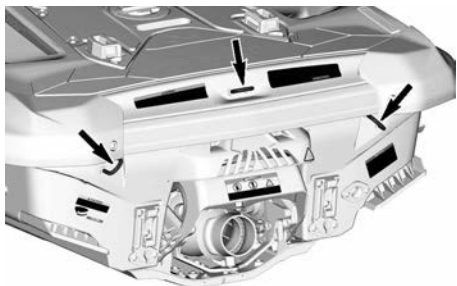

OLHAIS TRASEIROS

⚠ AVISO

- Os orifícios dianteiros e traseiros são avaliados com uma resistência à ruptura na direção horizontal equivalente à massa do PWC na condição pronta para uso totalmente carregada.
- Não utilize estes orifícios para erguer o PWC, já que são feitos para puxar e rebocar. Fazer isso pode resultar em ferimentos graves.

OBSERVAÇÃO:

- **Responsabilidade:** É responsabilidade do proprietário/operador garantir que os cabos de amarração, cabos de reboque, corrente(s) de âncora, cabos de âncora e âncora(s) sejam adequados para o uso ao qual se destinam na embarcação, ou seja, os cabos ou correntes não excedam 80% da resistência máxima do respectivo ponto forte. Os proprietários também devem considerar qual ação será necessária ao fixar um cabo de reboque a bordo.
- **Pontos fortes não metálicos:** Onde quer que os pontos fortes não metálicos estejam instalados, o limite do seu tempo de vida útil deverá ser levado em consideração. Eles deverão ser substituídos assim que apresentarem sinais de deterioração, rachaduras visíveis

na superfície ou deformação permanente.

Bujões de drenagem do bojo

Desparafuse os bujões de drenagem sempre que a moto aquática estiver no reboque. Isto permitirá que a água acumulada no bojo seja evacuada, ajudando a reduzir a condensação.

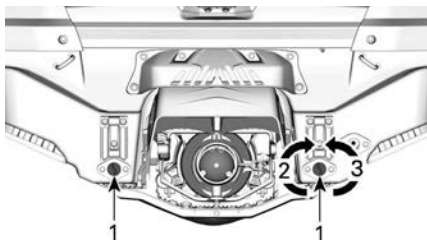

TÍPICO

1. Bujões de drenagem
2. Apertar
3. Soltar

AVISO

Certifique-se de que os bujões de drenagem estejam apertados adequadamente antes de colocar a moto aquática na água.

DISPLAY DIGITAL DE 7.6"

Funções básicas

Display multifuncional

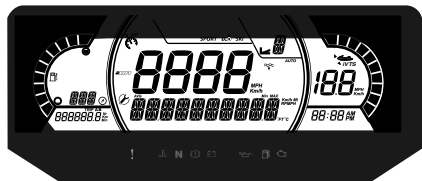

Display lateral esquerdo

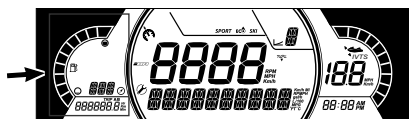

O display lateral esquerdo inclui:

- Indicador de nível de combustível
- Bússola
- Autonomia
- Tempo para esvaziar
- Medidor de trajeto

O usuário pode optar por exibir um dos seguintes no Medidor de trajeto, localizado no display inferior esquerdo:

- Horas do veículo: Exibe as horas totais do veículo
- KM do trajeto: Exibe a distância desde o último reajuste.
- Horas do trajeto: Exibe o tempo desde o último reajuste.

OBSERVAÇÃO:

A bússola estará visível apenas quando a PWC estiver em movimento.

⚠ AVISO

Use a bússola apenas como uma orientação. Ela não deve ser utilizada como instrumento de navegação de precisão.

Display central

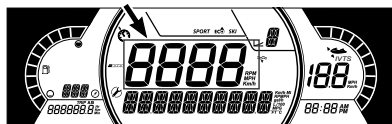

O display central exibe a velocidade do veículo.

Display lateral direito

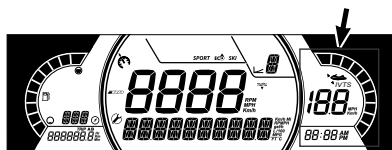

O display lateral direito inclui:

- Posição do VTS
- Indicador de velocidade-alvo
- Hora

O indicador de velocidade neste display somente é ativado quando houver uma velocidade-alvo definida.

OBSERVAÇÃO:

O relógio somente é exibido se o GPS integrado receber um sinal dos satélites. Isso pode levar vários segundos após a ativação do sistema.

Display inferior

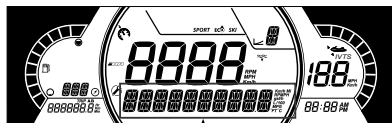

O usuário pode optar por exibir um dos seguintes:

- RPM: Exibe a RPM do motor
- Temp. da água (se instalado): Exibe a temperatura da água
- Profundidade (se instalado): Exibe a profundidade da água
- Configurações

- Mensagens
- Estatísticas de velocidade (se instalado): Exibe as velocidades média e máxima atingidas no ciclo de condução atual

Display de posição iBR

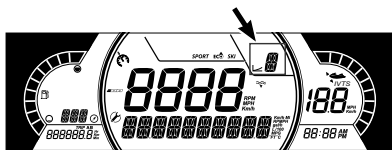

Este display mostra a posição da marcha do iBR:

- N (Ponto morto)
- F (Avanço)
- R (Ré)

Também pode mostrar o nível de velocidade selecionado (1 a 9) quando o modo de baixa velocidade estiver selecionado.

Display MODO

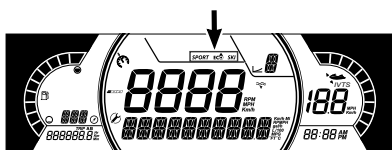

O display MODO indica o modo alternativo de operação selecionado:

- ESPORTIVO
- ECO
- ESQUI (se equipado)





Para alternar entre os MODOS;



- Pressione o botão MODO,
- Confirme a mensagem de segurança pressionando e segurando o botão MODO para obter o modo SPORT,
- Basta pressionar o botão MODO novamente para ativar o modo ESQUI (se equipado).
- Basta pressionar o botão MODO novamente para ativar o modo ECO.

Luzes indicadoras



Luzes de advertência e indicadoras









Luzes	Descrição
	LARANJA - Mau funcionamento no veículo
	VERMELHA - A temperatura do motor está muito alta.
	VERDE - A marcha em ponto morto foi selecionada.
	VERMELHO - Se acesa enquanto estiver dirigindo, ela indica um mau funcionamento. Desligue todo o equipamento elétrico desnecessário e faça uma verificação dos sistemas elétricos e de recarga da bateria.
	VERMELHO - Se acesa enquanto o motor estiver ligado ou enquanto estiver dirigindo, indica um mau funcionamento. Pare o veículo, tão logo seja seguro fazer isso, e desligue o motor. Verifique o nível de óleo do motor. Faça uma verificação do sistema de lubrificação, tão logo seja possível, mesmo que o nível esteja correto.

Luzes	Descrição
	LARANJA - Acende quando o nível de combustível está muito baixo ou quando o tanque está quase vazio. Reabasteça, tão logo seja possível.
	LARANJA Acesa: Mau funcionamento do sistema de controle de emissões do veículo Piscando: Limitação do motor, o modo limp home (retorno de emergência) está ativado. Leve o veículo imediatamente para a assistência técnica.

Ícones e indicadores

Ícones	Descrição
<i>SPORT</i>	Indica que o modo SPORT está selecionado.
	Indica que o modo ECO está selecionado.
<i>SKI</i>	Indica que o modo ESQUI está selecionado (se equipado).
	Indica a direção do veículo. Não deve ser usado para fins de navegação precisa.
	Piscando: indica que o controle de largada está pronto.
	ACESO constante: indica que o VTS está ativado.

Ícones	Descrição
	Quando aceso, indica a necessidade de manutenção. Visite a sua concessionária Sea-Doo ou pessoa autorizada ou pessoa de sua escolha para realizar a manutenção.
	Indica que o Modo Limitador de velocidade, Baixa velocidade ou Esqui está selecionado. (Se equipado)
	Quando aceso, indica uma falha no sistema iBR. Visite a sua concessionária Sea-Doo ou pessoa autorizada ou pessoa de sua escolha para realizar os reparos.
	Indicador de combustível
	Indicador de temperatura
	Saída de áudio dos alto-falantes

Configurações

Interruptores do menu



LADO DIREITO DO GUIDÃO

1. Botão para cima
2. Botão PARA A DIREITA
3. Botão PARA BAIXO
4. Botão PARA A ESQUERDA
5. Botão OK

Use os botões direcionais para controlar diversas funções do painel multifuncional.

Menu

Estatísticas



O menu Estatísticas serve para obter:

- Informações sobre a distância de viagem
- Informações sobre o tempo decorrido da viagem
- Consumo de combustível instantâneo
- Consumo médio de combustível
- Velocidade máxima
- Velocidade média

Três conjuntos de estatísticas são mantidos na memória. Cada conjunto

de estatísticas pode ser zerado de forma independente.

Os botões ESQUERDO e DIREITO navegarão entre os 3 conjuntos de estatísticas.

Manter o botão PARA BAIXO ao exibir um valor armazenado irá zerá-lo.

Configurações

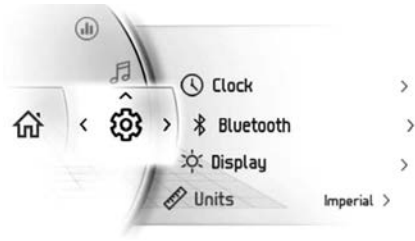

O menu Configurações serve para:

- Ajustar relógio
- Emparelhar dispositivos Bluetooth
- Ajustar a intensidade do display
- Ajustar as unidades (Imperial/ Métrica)
- Personalizar distância ou tempo de autonomia
- Definir o idioma
- Obter a versão
- Mostrar códigos de falha do veículo

Interruptor de modos

Use os botões a seguir para selecionar e/ou ajustar os diferentes modos disponíveis.



LADO ESQUERDO DA DIREÇÃO

1. Botão VTS PARA CIMA
2. Botão VTS PARA BAIXO
3. Botão LIMITADOR DE VELOCIDADE
4. Botão MODE



Alterando o modo de condução

Diferentes modos de condução estão disponíveis: Normal, Sport e ECO.







Para alterar o modo de condução, pressione o botão "MODE" localizado no controlador esquerdo.

Mensagens no painel multifuncional

As informações importantes sobre o estado do veículo são exibidas no painel multifuncional. Ao ligar o motor, observe sempre se existe alguma luz indicadora ou mensagem especial no painel.

Luzes indicadoras (Defeitos)			
Luz indicadora	Mensagem/ Advertência	Causa	O que fazer
Nenhuma luz indicadora	 CHAVE INCORRETA	Chave defeituosa	Entrar em contato com uma concessionária Sea-Doo autorizada.
	 CHAVE ERRADA	Chave errada	Use a chave certa do veículo ou entre em contato com uma concessionária Sea-Doo autorizada.

Luzes indicadoras (Defeitos)

Luz indicadora	Mensagem/ Advertência	Causa	O que fazer
	 ALTA TEMPERATURA DO MOTOR	O motor está superaquecendo	<ul style="list-style-type: none"> - Pare e espere que o motor esfrie. - Verifique se há vazamentos. - Verifique o nível de líquido de arrefecimento e ajuste (consulte <i>Procedimentos de Manutenção</i>).
	 MODO LIMP HOME	Componente importante para gerenciamento do motor	Transporte o veículo até a concessionária Sea-Doo mais próxima. Se você operar o veículo em LIMP HOME, evite manobras bruscas. No modo LIMP HOME, a RPM do motor é limitada, ou seja, a velocidade do veículo.
	 ÓLEO BAIXO - DESLIGAR MOTOR	Pressão do óleo baixa	<ul style="list-style-type: none"> - Verifique se há vazamentos de óleo. - Verifique o nível do óleo e ajuste (consulte <i>Procedimentos de Manutenção</i>).

Em conjunto com as luzes indicadoras, também podem ser exibidas, temporariamente, mensagens importantes.

Pode ocorrer uma combinação de duas advertências diferentes.

Quando aparece uma advertência digital, ela será exibida por 6 segundos e desaparecerá por 60 segundos. Durante os 60 segundos, o indicador digital pequeno vai piscar. Esta sequência será repetida três vezes e, depois, vai parar por 15 minutos. Durante os 15 minutos, somente as luzes indicadoras serão ativadas.

PANORÂMICA LARGA, DISPLAY LCD DE 7,8" DE LARGURA

Funções básicas

Display de LCD

Display padrão



Display multifuncional



Display lateral esquerdo

O display lateral esquerdo inclui:

- Indicador de nível de combustível
- Velocímetro
- Medidor de trajeto
- Limitador de velocidade
- Relógio
- Modos de direção
- Instantâneo de advertência
- Distância ou hora para esvaziar
- Temperatura da água
- Bússola
- Posição do VTS

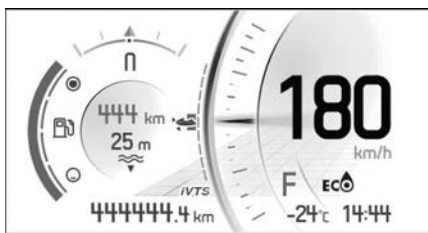

Para selecionar o valor a ser exibido no medidor de trajeto;

1. Acesse a tela estatística/viagem

2. Selecione o conjunto desejado de estatísticas a ser exibido (Total, A ou B)

Para ajustar o VTS, pressione o botão PARA CIMA ou PARA BAIXO do VTS.

Display lateral direito

O display lateral direito inclui:

- Tacômetro
- Volume do áudio
- Menu
 - Telefone
 - Estatísticas
 - Áudio
 - Configurações



Navegação no display digital

O painel multifuncional inclui medidores analógicos (velocímetro e tacômetro), luzes indicadoras e um centro de entretenimento e informações com uma tela digital.

Recomendamos que você pratique selecionar algumas funções no centro de entretenimento e informações antes de deixar a doca. Você se acostumará com elas e será mais fácil usá-las quando deixar a doca.

Basta pressionar o botão OK para por a seleção Menu na tela certa, nesta ordem:

- Telefone
- Estatísticas
- Áudio
- Configurações

Quando um ícone é selecionado, aparece a sua tela associada.









Quando um item está selecionado, isto define o item no valor atual.

Luzes indicadoras

Luzes de advertência e indicadoras









Luzes	Descrição
	LARANJA - Mau funcionamento no veículo
	VERMELHA - A temperatura do motor está muito alta.
	VERDE - A marcha em ponto morto foi selecionada.
	VERMELHO - Se acesa enquanto estiver dirigindo, ela indica um mau funcionamento. Desligue todo o equipamento elétrico desnecessário e faça uma verificação dos sistemas elétricos e de recarga da bateria.

Luzes	Descrição
	VERMELHO - Se acesa enquanto o motor estiver ligado ou enquanto estiver dirigindo, indica um mau funcionamento. Pare o veículo, tão logo seja seguro fazer isso, e desligue o motor. Verifique o nível de óleo do motor. Faça uma verificação do sistema de lubrificação, tão logo seja possível, mesmo que o nível esteja correto.
	LARANJA - Acende quando o nível de combustível está muito baixo ou quando o tanque está quase vazio. Reabasteça, tão logo seja possível.
	LARANJA Acesa: Mau funcionamento do sistema de controle de emissões do veículo Piscando: Limitação do motor, o modo limp home (retorno de emergência) está ativado. Leve o veículo imediatamente para a assistência técnica.

Ícones e indicadores

Ícones	Descrição
	Indica que o modo SPORT está selecionado.
	Indica que o modo ECO está selecionado.
	Indica que o modo ESQUI está selecionado.

Ícones	Descrição
	selecionado (se equipado).
	Indica a direção do veículo. Não deve ser usado para fins de navegação precisa.
	Piscando: indica que o controle de largada está pronto.
	ACESO constante: indica que o VTS está ativado.
	Quando aceso, indica a necessidade de manutenção. Visite a sua concessionária Sea-Doo ou pessoa autorizada ou pessoa de sua escolha para realizar a manutenção.
	Indica que o Modo Limitador de velocidade, Baixa velocidade ou Esqui está selecionado. (Se equipado)
	Quando aceso, indica uma falha no sistema iBR. Visite a sua concessionária Sea-Doo ou pessoa autorizada ou pessoa de sua escolha para realizar os reparos.
	Indica que o modo PROFUNDIDADE DA ÁGUA está selecionado (se equipado).

Ícones	Descrição
	Conexão de rede do smartphone
	Dispositivo Bluetooth
	Indicador de nível da bateria do smartphone
	Indicador de combustível
	Indicador de temperatura
	Saída de áudio dos alto-falantes

Configurações

Interruptores do menu

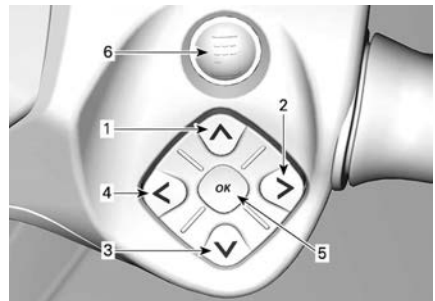

LADO DIREITO DO GUIDÃO

1. Botão para cima
2. Botão PARA A DIREITA
3. Botão PARA BAIXO
4. Botão PARA A ESQUERDA
5. Botão OK
6. Botão BRP CONNECT

Use os botões direcionais para controlar as várias funções do painel multifuncional.

Use o botão BRP Connect para acessar rapidamente o BRP connect. Cada clique troca entre a exibição de

apps e a exibição de funções do painel multifuncional.

Menu

BRP Connect



Antes de poder usar o BRP Connect, é preciso baixar o app no telefone. O app pode ser baixado do Apple App Store ou Google Play Store através de uma simples pesquisa. Nem todos os telefones são compatíveis.

Visite o nosso site para obter mais detalhes:

www.brpconnecttutorial.com

OBSERVAÇÃO:

O smartphone deve ser conectado via Bluetooth e com um cabo USB à porta USB localizada no porta-luvas.

Os dados pessoais do usuário serão excluídos dos instrumentos quando o emparelhamento do telefone for excluído.

O usuário concorda que os dados pessoais (lista de contatos e histórico de chamadas) sejam transferidos para os instrumentos quando o smartphone for conectado.

A lista de contatos e o histórico de chamadas são armazenados nos instrumentos permanentemente. Para apagar essas informações você deve desemparelhar seu smartphone ou sobrescrever usando outro smartphone.

Estatísticas



O menu Estatísticas serve para obter:

- Informações sobre a distância de viagem
- Informações sobre o tempo decorrido da viagem
- Consumo de combustível instantâneo
- Consumo médio de combustível
- Velocidade máxima
- Velocidade média

Três conjuntos de estatísticas são mantidos na memória. Cada conjunto de estatísticas pode ser zerado de forma independente.

Os botões ESQUERDO e DIREITO navegarão entre os três conjuntos de estatísticas.

Manter o botão PARA BAIXO ao exibir um valor armazenado irá zerá-lo.

Áudio

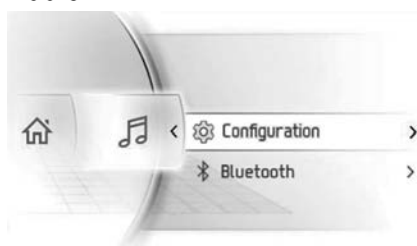

O menu Áudio do telefone serve para:

- Ajustar a configurações de:
 - Controle de volume automático
 - Equalizador
 - Atenuar/balançar
- Acessar Reprodutor de áudio Bluetooth

Controle do áudio

OBSERVAÇÃO:

Os botões direcionais controlam os comandos de áudio na tela inicial.

Use os botões direcionais para controlar o volume de áudio. Botões PARA CIMA para aumentar o volume.

Para emudecer o áudio, empurre o botão PARA BAIXO e segure-o durante mais de um segundo. A partir da configuração Mudo, pressionar o botão PARA CIMA restabelecerá o volume do áudio à sua configuração anterior.

Um nível de volume separado é usado para anúncios (isto é: comando de voz do aplicativo de navegação BRP Connect). Durante um anúncio, a barra de volume indicará o nível de volume do anúncio. A barra de volume ficará amarela e a origem do áudio exibirá **ANÚNCIO**. É possível ajustar o nível de volume durante o anúncio.

Quando a origem de áudio Bluetooth for selecionada, as funções esquerda e direita devem ser assim:

- Esquerda: música anterior
- Direita: próxima música

Configuração de áudio

O menu Configuração de áudio é assim:

- Controle de volume automático
- Equalizador
- Atenuar/balancear

Configurações

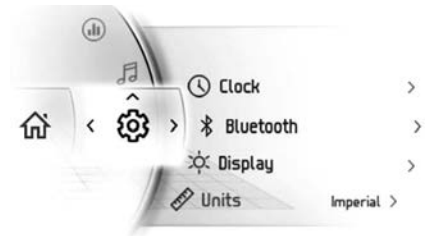

O menu Configurações serve para:

- Ajustar relógio
- Emparelhar dispositivos Bluetooth
- Ajustar a intensidade do display
- Ajustar as unidades (Imperial/ Métrica)
- Personalizar a distância ou hora para esvaziar
- Definir o idioma
- Obter a versão
- Mostrar códigos de falha do veículo

Interruptores de Modo

Use os botões a seguir para selecionar e/ou ajustar os diferentes modos disponíveis.



LADO ESQUERDO DA DIREÇÃO

1. Botão VTS PARA CIMA
2. Botão VTS PARA BAIXO
3. Botão LIMITADOR DE VELOCIDADE
4. Botão MODE

Troca do modo de condução

Diferentes modos de condução estão disponíveis: Normal, Sport, Esqui e ECO.

Para alterar o modo de condução, pressione o botão MODO localizado no controlador esquerdo.

Programação do Modo esqui

1. Usando o botão MODO, selecione ESQUI.

O display direito irá mudar para mostrar as configurações do modo Esqui.

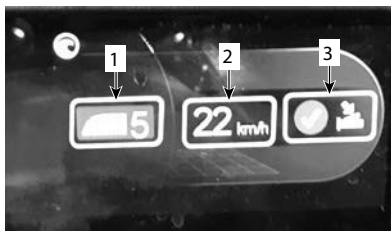

1. Rampa de potência
2. Velocidade desejada
3. Confirmação
2. Ajuste a rampa de potência apropriada (1 a 5).
 - 1 = baixa potência e partida lenta.
 - 5 = potência total e partida rápida.

A seleção tem que ser feita de acordo com a experiência da pessoa rebocada, seu peso e o equipamento de esqui aquático usado (esqui ou prancha).

3. Selecione a velocidade desejada de acordo com a pessoa rebocada.
4. Confirme a seleção.

Emparelhar seu Smartphone via Bluetooth

1. No veículo

Bluetooth está agora visível.

1. Pressione rapidamente os botões direcionais para acessar o menu.

2. Navegue para baixo e selecione "Configurações" e pressione **À DIREITA**.
3. Selecione "Bluetooth" e pressione **À DIREITA**.
4. Selecione "Telefone" e pressione **À DIREITA**.
5. Selecione "Adicionar celular" e pressione **À DIREITA**.
2. No celular
 1. Ative a função de Bluetooth do celular.

OBSERVAÇÃO:

Consulte o manual do usuário do fabricante para obter o procedimento detalhado.

2. Escolha "BRP Connect".
3. Aparecerá um número de confirmação na tela do seu celular e na tela do painel do veículo. Certifique-se de que esses números coincidem.
4. Pressione "Emparelhar" o seu celular e selecione a marca de confirmação verde no painel do veículo
5. Permita a sincronização de Contatos e Favoritos no seu celular.

Aplicativo BRP Connect

Siga estes passos para configurar o seu smartphone com o BRP Connect.

Download do aplicativo de smartphone BRP Connect

Faça download do aplicativo BRP Connect na App Store para Apple™ ou Google™ Play Store para Android.

Download de aplicativos compatíveis com BRP Connect

Visite nosso website para saber mais sobre os app compatíveis:

Esses apps melhorarão sua experiência de condução. Alguns apps poderão exigir a compra adicional para

serem compatíveis com o sistema ou exigir dispositivos adicionais para serem utilizados.

www.brpconnecttutorial.com

Conecte seu smartphone usando o cabo de carga / transferência de dados

Recomenda-se usar um cabo de carga original do OEM do smartphone para otimizar a transferência entre o celular e o veículo. Use a porta USB dianteira.

1. Destrave a tela do celular
2. Conecte o cabo de carga do celular
3. Uma marca de seleção aparecerá na tela do celular quando a conexão for concluída.

Acessar seus apps

Pressione rapidamente o botão OK para acessar o Menu.

Pressione **PARA CIMA** para selecionar "Launch BRP Connect" (Iniciar BRP Connect) e pressione **DIREITA**.

Selecione o aplicativo que gostaria de usar e pressione o OK.

- Para sair do aplicativo, pressione OK por mais tempo.
- Para retornar ao Menu principal, pressione o botão BRP Connect.

Tour rápido do app BRP Connect

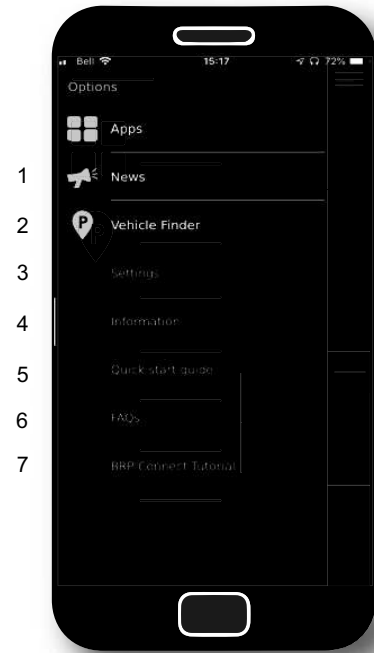

- 1) Notícias: ocasionalmente, podem ocorrer a publicação de comunicados através do app BRP Connect. Eles podem ser vistos por meio deste menu.
- 2) Localizador do veículo: permite a você armazenar o local do seu veículo (ou qualquer outro local que deseje lembrar). O recurso é relativamente rico, já que permite a você tirar uma foto do local em que deixou o veículo, fazer anotações (por ex., o número do local de estacionamento) também retornar ao seu local armazenado. Apenas um local pode ser salvo de cada vez.
- 3) Configurações: Defina o BRP Connect conforme deseja. Em qual país você pretende usar o app BRP Connect? O que vale sua atenção? Nota: As

configurações elementares do app BRP Connect podem ser alteradas neste menu.



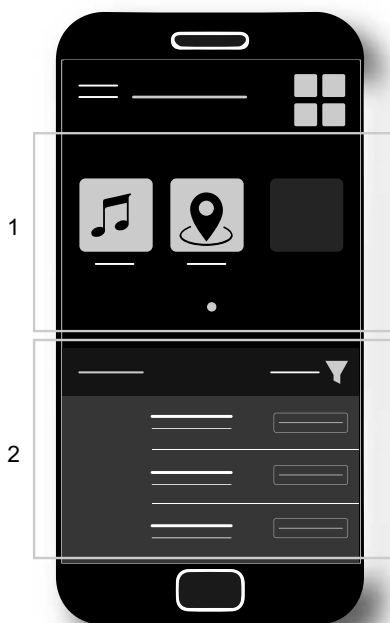





- 4) Informações: Informação geral sobre o app BRP Connect. Indica a versão atual e todas as informações legais.
- 5) Guia de início rápido: Quer aprender como usar este app? Eis como funciona.
- 6) Perguntas frequentes (FAQ): Este link leva você às respostas de perguntas comuns feitas por pilotos como você. É necessária uma conexão de Internet.
- 7) Tutorial do BRP Connect: Precisa saber mais? Este link leva você a vídeos de instruções detalhadas. É necessária uma conexão de Internet.



- 1) Apps atualmente instalados
- 2) App disponíveis

Mensagens no painel multifuncional

As informações importantes sobre o estado do veículo são exibidas no painel multifuncional. Ao ligar o motor, observe sempre se existe alguma luz indicadora ou mensagem especial no painel.

Luzes indicadoras (Defeitos)			
Luz indicadora	Mensagem/ Advertência	Causa	O que fazer
Nenhuma luz indicadora	 CHAVE INCORRETA	Chave defeituosa	Entrar em contato com uma concessionária Sea-Doo autorizada.
	 CHAVE ERRADA	Chave errada	Use a chave certa do veículo ou entre em contato com uma concessionária Sea-Doo autorizada.
	 ALTA TEMPERATURA DO MOTOR	O motor está superaquecendo	<ul style="list-style-type: none"> – Pare e espere que o motor esfrie. – Verifique se há vazamentos. – Verifique o nível de líquido de arrefecimento e ajuste (consulte <i>Procedimentos de Manutenção</i>).
	 MODO LIMP HOME	Componente importante para gerenciamento do motor	Transporte o veículo até a concessionária Sea-Doo mais próxima. Se você operar o veículo em LIMP HOME, evite manobras bruscas. No modo LIMP HOME, a RPM do motor é limitada, ou seja, a velocidade do veículo.
	 ÓLEO BAIXO - DESLIGAR MOTOR	Pressão do óleo baixa	<ul style="list-style-type: none"> – Verifique se há vazamentos de óleo. – Verifique o nível do óleo e ajuste (consulte <i>Procedimentos de Manutenção</i>).

Em conjunto com as luzes indicadoras, também podem ser exibidas, temporariamente, mensagens importantes.

Pode ocorrer uma combinação de duas advertências diferentes.

Quando aparece uma advertência digital, ela será exibida por 6 segundos e desaparecerá por 60 segundos. Durante os 60 segundos, o indicador digital pequeno vai piscar. Esta sequência será repetida três vezes e, depois, vai parar por 15 minutos. Durante os 15 minutos, somente as luzes indicadoras serão ativadas.

PERÍODO DE AMACIAMENTO

Operando durante o período de amaciamento

É necessário um período de amaciamento de 10 horas antes de operar a moto aquática continuamente em aceleração máxima.

Durante este período, a aceleração máxima não deve exceder $1/2$ a $3/4$ do curso do acelerador. Entretanto, acelerar ao máximo brevemente e variar a velocidade contribuem para um bom amaciamento.

AVISO

A aceleração máxima continuada e velocidades prolongadas de cruzeiro são prejudiciais durante o período de amaciamento.

INSTRUÇÕES DE OPERAÇÃO

⚠ AVISO

Sempre realize a *Inspeção de pré-partida* antes de pilotar esta moto aquática. Certifique-se de ler as seções de *Informações de segurança e Informações da moto aquática* e de familiarizar-se com a tecnologia iControl.

Se você não entender completamente algum comando ou instrução, consulte uma concessionária autorizada Sea-Doo.

Embarcando na moto aquática

Assim como em qualquer moto aquática, o embarque deve ser feito com cuidado.

Certifique-se de praticar cada método de embarque até estar totalmente capacitado a embarcar com segurança sob qualquer condição em potencial.

⚠ AVISO

Não aplique o acelerador quando as pessoas estiverem embarcando ou estiverem próximas da Motoaquática. Você pode desligar o motor

Moto aquática com sistema iBR

⚠ AVISO

Saiba que o reversor do iBR se movimenta ao ligar o motor, ao desligá-lo ou ao usar a alavanca do iBR. O movimento automático do reversor pode esmagar os dedos das mãos ou dos pés das pessoas que ficam atrás da sua PWC. Nunca use o reversor do iBR como ponto de apoio para embarcar na moto aquática.

Embarque em uma doca

1. Coloque lentamente um dos pés na plataforma da moto aquática mais próxima da doca enquanto segura o guidão e, ao mesmo tempo, transfira o peso do corpo para o outro lado para equilibrar a moto aquática.
2. Depois, passe o outro pé por cima do assento e coloque-o na plataforma do outro lado.
3. Afaste a moto aquática da doca.



Embarcando em águas rasas

⚠ AVISO

Mantenha os membros longe do jato ou da grade de admissão. Nunca use o sistema de propulsão como ponto de apoio para embarcar na moto aquática.

1. Embarque na moto aquática por qualquer uma das laterais ou pela popa.
2. Certifique-se de que haja pelo menos 90 cm (3 pés) de água sob a parte traseira mais baixa do casco.

OBSERVAÇÃO:

Leve em consideração que o casco ficará mais baixo na água quando todos os passageiros estiverem a bordo. Certifique-se de manter a profundidade especificada para que areia, seixos e pedras não sejam sugados pela bomba de jato.



A. Mantenha pelo menos 90 cm (3 pés) sob a parte traseira mais baixa do casco quando todos os passageiros estiverem a bordo

AVISO

Dar partida no motor ou pilotar a moto aquática em águas rasas pode danificar o impulsor ou outros componentes da bomba de jato. Fique no centro do degrau. Apenas uma pessoa por vez na escada.

Embarque em águas profundas

⚠ AVISO

Mantenha os membros longe do jato ou da grade de admissão. Nunca use o sistema de propulsão como ponto de apoio para embarcar na moto aquática.

⚠ AVISO

Pilotos inexperientes devem praticar o embarque na moto aquática perto da costa (todos os métodos explicados aqui) antes de se aventurar em águas profundas, especialmente quando houver carga instalada na plataforma traseira.

Piloto sozinho sem escada de embarque

1. Com uma das mãos, segure na alça traseira.



1. Puxador traseiro

OBSERVAÇÃO:

Se a carga estiver corretamente fixada na plataforma de embarque, pode ser usada como um puxador ou removida e colocada de lado no apoio para os pés para se ter acesso ao puxador. Sempre prenda a carga corretamente antes de sair.

2. Com a outra mão na plataforma de embarque, erga o corpo até conseguir colocar um joelho na plataforma de embarque.
3. Coloque o outro joelho na plataforma de embarque.



TÍPICO

4. Segure o assento ou cinta do assento para ajudar a manter o equilíbrio e avance para as plataformas nos dois lados do assento.



TÍPICO

5. Sente com uma perna em cada lado.

Se for possível nadar para o lado, use a barra de apoio do passageiro e/ou a correia do assento para subir a bordo.

OBSERVAÇÃO:

O método de embarque pela lateral não é recomendado como o método de primeira tentativa de embarque. Ele deve ser usado como último recurso, pois não é o método mais fácil de embarcar em uma moto aquática.

Piloto sozinho com escada de embarque

1. Nade até a popa da moto aquática.
2. Com uma das mãos, abaixe o estribo.



TÍPICO

3. Com a outra, segure a borda da plataforma de embarque, depois puxe o seu corpo para cima até colocar o joelho no estribo.



TÍPICO

AVISO

- Fique no centro do estribo.
- Só uma pessoa de cada vez na escada.

4. Estenda uma mão e segure o puxador curvo nas laterais do assento traseiro ou o puxador traseiro, depois suba no estribo.



1. Puxador traseiro



TÍPICO

OBSERVAÇÃO:

Se a carga estiver corretamente fixada na plataforma de embarque, pode ser usada como um puxador ou removida e colocada de lado no apoio para os pés para se ter acesso ao puxador. Sempre prenda a carga corretamente antes de sair.

- Com as duas mãos no puxador atrás do assento, suba para a plataforma de embarque.



TÍPICO



TÍPICO

- Segure a cinta do assento para ajudar a manter o equilíbrio e avance para as plataformas nos dois lados do assento.



TÍPICO

- Sente com uma perna em cada lado.

Piloto com um passageiro

- O piloto sobe na moto aquática da mesma maneira explicada anteriormente.

Em águas agitadas, enquanto está na água, o passageiro pode segurar a moto aquática firme para ajudar o piloto a subir.



TÍPICO

AVISO

Fique no centro do degrau. Apenas uma pessoa por vez no degrau.

- Depois, o passageiro sobe na moto aquática enquanto o piloto mantém o equilíbrio, sentando o mais perto possível do console.



TÍPICO - MODELO COM UM ESTRIBO



TÍPICO



TÍPICO

- O passageiro precisa montar no assento e manter uma pegada firme em uma barra de apoio ou cintura da pessoa à frente dela.



TÍPICO

Como dar partida no motor

⚠ AVISO

Antes de dar a partida no motor, o piloto e o passageiro devem sempre:

- Estar corretamente sentados na moto aquática.
- Estar segurando firmemente em uma barra de apoio ou segurando na cintura da pessoa à frente deles.
- Usar roupas protetoras apropriadas, incluindo um PFD aprovado pelas autoridades locais e uma parte de baixo de roupa de mergulho.

AVISO

Antes de ligar o motor, certifique-se de que haja pelo menos 90 cm (3 pés) de água sob a parte traseira mais baixa do casco quando todos os passageiros estiverem a bordo. Caso contrário, poderão ocorrer danos aos componentes do sistema de propulsão.

- Prenda o clipe do cabo de segurança ao seu PFD ou ao pulso (necessário ter pulseira).

⚠ AVISO

O cabo de segurança deve estar sempre preso ao dispositivo de flutuação pessoal ou ao pulso do piloto (necessário ter pulseira), quando ele der partida ou operar a moto aquática.

- Segure firmemente o guidão com a mão esquerda e coloque os dois pés nas plataformas laterais.
- Pressione o botão de PARTIDA/PARADA do motor para ativar o sistema elétrico.
- Enquanto a central de informações passa pelo ciclo da função de autoteste, instale o cabo de segurança no interruptor de desligamento do motor.
- Pressione o botão de PARTIDA/PARADA para ligar o motor.

AVISO

Caso o motor não dê partida imediatamente, não pressione o botão PARTIDA/PARADA por mais de 10 segundos para evitar superaquecimento do motor de partida. Observe um período de descanso entre os ciclos de partida para permitir que o motor de partida esfrie. Consulte a seção *Solução de problemas*.

- Solte o botão de PARTIDA/PARADA do motor assim que ele pegar.

Como desligar o motor

⚠ AVISO

Para manter o controle direcional da moto aquática, o motor deve funcionar até a moto aquática parar.

Para desligar o motor:

- Pressione o botão de PARTIDA/PARADA do motor ou

- Puxe o cabo de segurança do interruptor de desligamento do motor.

⚠ AVISO

Nunca deixe o cabo de segurança no interruptor de desligamento do motor quando estiver desembarcando da moto aquática para evitar roubo, partida acidental do motor e para evitar o uso não autorizado por crianças ou terceiros.

Se o motor for desligado com o botão de PARTIDA/PARADA e o cabo de segurança for deixado no interruptor de desligamento do motor, a energia elétrica será desligada após aproximadamente 60 minutos para evitar a descarga da bateria.

Como virar a moto aquática

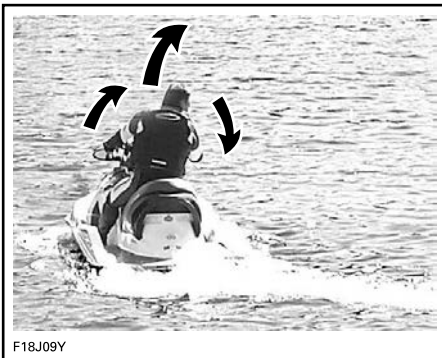

F18J09Y

Virar o guidão gira o bocal da bomba de jato, que controla a direção da moto aquática. Virar o guidão para a direita virará a moto aquática para a direita e vice-versa. Você precisa acelerar para virar.

⚠ AVISO

O acelerador deve acionado e o guidão virado para mudar a direção da moto aquática. A eficácia de mudança de direção irá diferir dependendo da aceleração aplicada, do número de passageiros, da carga, das condições da água e de fatores ambientais, tais como o vento.

Diferentemente de um carro, uma moto aquática precisa de aceleração para virar. Pratique em um local seguro, acelerando e desviando de um objeto imaginário. Isto é uma boa técnica para evitar colisões.

⚠ AVISO

O controle direcional fica reduzido quando o acelerador é solto e inexistente quando o motor está desligado.

A moto aquática se comporta de maneira diferente com um passageiro, exigindo maior habilidade. Os passageiros devem segurar a cinta do assento, o puxador curvo ou a cintura da pessoa que está à frente. Reduza a velocidade e evite viradas bruscas. Evite as águas agitadas ao transportar um passageiro.

Curvas fechadas e outras manobras especiais

Qualquer curva fechada ou manobra especial que faça com que as aberturas de entrada de ar permaneçam sob a água por um longo período, deixará a água infiltrar no bojo.

Os motores de combustão precisam de ar para funcionar, por isso a moto aquática não pode ser completamente impermeável.

AVISO

Se as aberturas de entrada de ar permanecerem sob a água, como ao girar constantemente em círculos fechados, mergulhar a proa nas ondas ou emborcar a moto aquática, a água pode se infiltrar no bojo, causando danos graves a peças internas do motor. Consulte a seção *Garantia* contida neste manual.

Como engatar a posição neutra**⚠ AVISO**

O eixo de transmissão e o impulsor estão sempre girando quando o motor está funcionando, mesmo que o reversor do iBR esteja na posição de ponto morto. Mantenha distância do sistema de propulsão da moto aquática.

Quando a moto aquática é ligada pela primeira vez, o sistema iBR define automaticamente o reversor do iBR em ponto morto por padrão.

Se o reversor estiver na posição de propulsão de avanço, toque a alavanca do iBR. O reversor mudará para ponto morto.

Se for usado o freio ou a marcha à ré, o reversor do iBR mudará para ponto morto quando a alavanca do iBR for solta, se o acelerador não estiver aplicado.

OBSERVAÇÃO:

A alavanca do acelerador deve estar totalmente solta para que o reversor do iBR mude para ponto morto quando a alavanca iBR for solta.

Se o motor for desligado durante o avanço ou ré, o reversor do iBR mudará para ponto morto ao desligar o motor.

Como ajustar a posição do ponto morto do iBR

Quando em NEUTRO, se a moto aquática for arrastada para frente ou para trás, o sistema iBR poderá ser ajustado.

OBSERVAÇÃO:

O movimento da moto aquática ao operar em ponto morto pode ser devido ao vento ou à correnteza.

Para entrar no modo Ajuste do ponto morto, mantenha pressionado o botão para cima ou para baixo do VTS por 0,5 seg.

A mensagem **Ajuste do ponto morto** será exibida.

Para ajustar a posição de ponto morto:

- A moto aquática está se movendo para frente - pressione o VTS PARA BAIXO.
- A moto aquática está em marcha à ré - pressione o VTS PARA CIMA.

Ajuste para obter nenhum movimento quando o motor está na marcha lenta.

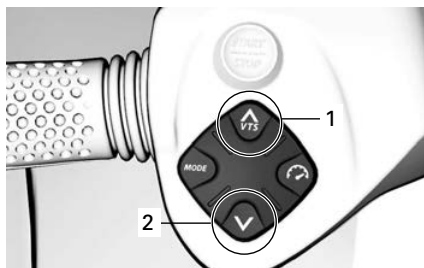

1. Proa para cima
2. Proa para baixo

Para sair do **Ajuste do ponto morto**, pressione o botão OK ou aguarde 25 seg.

Como entrar em propulsão de avanço

Para engatar a propulsão de avanço a partir do ponto morto, toque a alavanca do acelerador.

O reversor muda para a posição de propulsão de avanço e a moto aquática acelera para a frente.

Para entrar em propulsão de avanço a partir da ré, solte a alavanca do iBR enquanto acelera moderadamente.

Para reentrar em propulsão de avanço a partir de uma frenagem, puxe a alavanca do acelerador enquanto solta a alavanca do iBR simultaneamente. A moto aquática acelerará para a frente após um pequeno atraso.

Como engatar e usar a ré

A marcha à ré pode ser engatada somente entre a marcha lenta e o limite de velocidade de avanço de 14 km/h (9 MPH).

1. Puxe a alavanca do iBR em pelo menos 25% do percurso da alavanca.
2. Solte a alavanca do iBR para terminar a operação de ré.
3. Aplique aceleração suficiente para interromper o movimento de ré.

AVISO

A função de frenagem não tem efeito ao navegar na ré.

Ao operar a alavanca do iBR no modo de ré, a alavanca do acelerador pode ser usada para controlar a RPM do motor e assim, a quantidade de propulsão para ré produzida.

Ao modular a alavanca do iBR e do acelerador simultaneamente, a propulsão para ré pode ser controlada de forma mais precisa. Se a RPM for alta

demais, cria-se uma turbulência na água e diminui-se a eficiência da ré.

OBSERVAÇÃO:

A potência do motor será reduzida para marcha lenta sempre que a posição da alavanca do iBR for mudada.

A potência disponível do motor é limitada no modo de ré, o que limita a velocidade de ré. Entretanto, as velocidades acima de 14 km/h (9 MPH) podem ser obtidas em marcha à ré dependendo das condições.

AVISO

A ré só deve ser usada em baixa velocidade e no mínimo de tempo possível. Sempre verifique se o caminho atrás de você está livre de objetos, obstáculos e pessoas.

Ao operar na ré, vire o guidão na direção oposta àquela que deseja mover a popa da moto aquática.

Por exemplo, para virar a popa da moto aquática para bombordo (esquerda), vire o guidão para estibordo (direita).

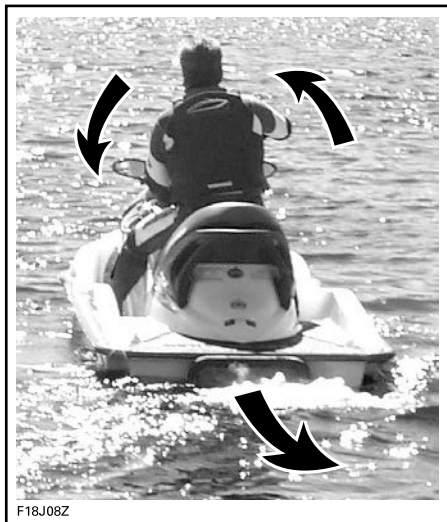

F18J08Z

TÍPICO – SENTIDO DE DIREÇÃO INVERTIDO AO MOVER PARA TRÁS

⚠ CUIDADO

Esterçar a direção na marcha à ré é o oposto da marcha de avanço. Para esterçar a popa para bombordo (esquerda) na ré, vire o guidão para estibordo (direita). Para esterçar a popa para estibordo (direita), vire o guidão para bombordo (esquerda). A operação em propulsão para ré deve ser praticada em águas abertas, para que o piloto se familiarize totalmente com os comandos e as características de dirigibilidade, antes de operar na proximidade de outros barcos.

Como ativar e usar a frenagem

⚠ AVISO

O motor precisa estar operando para que o freio possa ser utilizado. O freio só é aplicado quando durante a operação de movimento para frente, ele não qualquer efeito na velocidade de ré. O freio não pode impedir que a sua PWC derape devido às correntes ou ao vento.

A função de frenagem pode ser ativada somente durante a operação de avanço com velocidade igual ou acima do limite de 14 km/h (9 MPH).

O freio é ativado e controlado quando a alavanca do iBR no guidão esquerdo for puxada pelo menos 25% do seu curso.

⚠ AVISO

O uso do freio deve ser praticado em águas abertas e em velocidades gradualmente crescentes, para que o piloto se familiarize totalmente com os comandos e as características de navegabilidade da moto aquática.

Ao puxar a alavanca iBR, o comando da alavanca do acelerador é cancelado e o controle de aceleração do motor passa a depender da posição da alavanca do iBR. A frenagem pode assim ser modulada usando somente a alavanca do iBR.

A desaceleração da moto aquática é proporcional à força de frenagem. Quanto mais a alavanca do iBR for puxada, maior será a força de frenagem aplicada.

OBSERVAÇÃO:

Tome cuidado para mover gradualmente a alavanca do iBR para ajustar a intensidade da força de frenagem e simultaneamente soltar a alavanca do acelerador.

⚠ CUIDADO

Ao frear, os passageiros devem se preparar contrapondo-se à força de desaceleração, para evitar escorregar para a frente da moto aquática e perder o equilíbrio. O piloto deve sempre manter as duas mãos no guidão e todos os passageiros devem segurar firme em uma barra de apoio ou na cintura da pessoa à frente.

⚠ AVISO

A distância de parada variará dependendo da velocidade inicial, carga, vento, número de ocupantes, condições da água e da quantidade de potência de frenagem comandada pelo piloto. Ajuste sempre o seu estilo de pilotagem de acordo com a situação.

Quando a moto aquática reduz para menos de 14 km/h (9 MPH), o modo de frenagem termina e entra no modo de marcha à ré. Solte a alavanca do iBR assim que a moto aquática estiver parada. Do contrário, será iniciado um movimento em ré.

⚠ CUIDADO

Como a moto aquática reduz até parar, a esteira criada por ela o alcançará e tenderá a empurrar a moto aquática para a frente. Verifique se não há obstáculos ou banhistas na direção do curso.

Se a alavanca do acelerador ainda estiver puxada ao soltar a alavanca do iBR, a moto aquática acelerará para a frente após um pequeno atraso.

A aceleração será proporcional à posição da alavanca do acelerador.

⚠ AVISO

Se não quiser acelerar para a frente quando a alavanca do freio for solta, solte a alavanca do acelerador.

Quando estiver navegando e frear, uma nuvem de água será jorrada pelo ar atrás da moto aquática, o que pode fazer com que o usuário da moto aquática logo atrás perca momentaneamente a visão de sua PWC.

⚠ AVISO

É importante que o usuário que pretenda seguir em uma formação de comboio seja informado sobre a capacidade de frenagem e manobras da sua moto aquática, o que a nuvem de água indica, e que deve ser mantida uma maior distância entre as motos aquáticas.

Freando em uma curva

O acelerador deve ser usado ao virar, para garantir o controle direcional. Entretanto, o freio pode ser iniciado durante uma curva, usando a alavanca do iBR, como descrito anteriormente. Esteja preparado para manter o equilíbrio enquanto a esteira estiver cruzando a sua moto aquática.

⚠ CUIDADO

Como a moto aquática diminui a velocidade até parar enquanto freia em uma curva, a esteira criada por ela o alcançará e tenderá a empurrar a moto aquática lateralmente. Esteja preparado para manter o equilíbrio quando a esteira cruzar a moto aquática.

Como usar o sistema de trim ajustável

O sistema de trim ajustável (VTS) muda a posição vertical do bocal da bomba de jato para oferecer ao piloto um sistema rápido e efetivo para compensar a carga, propulsão, posição de pilotagem e as condições da água. Se ajustado corretamente, ele pode melhorar a navegabilidade, reduzir o corcoveio e posicionar a moto aquática na sua melhor atitude de operação, para obter o máximo em desempenho.

Ao usar a moto aquática pela primeira vez, o piloto deve se familiarizar com o uso do sistema de trim ajustável (VTS) em velocidades e condições da água variadas. Um ajuste intermediário é usado geralmente durante um cruzeiro. Somente a experiência dirá qual é o melhor ajuste para as condições. O período de amaciamento da moto aquática, quando velocidades mais baixas são recomendadas, é uma oportunidade excelente para se familiarizar com o ajuste e seus efeitos.

Quando o bocal estiver em um ângulo virado para cima, o empuxo da água direciona a proa da moto aquática para cima. Esta posição é usada para otimizar a alta velocidade.

Quando o bocal está direcionado para baixo, a proa é forçada para baixo, melhorando a capacidade de virar da moto aquática. Como qualquer moto aquática, a velocidade, a posição e movimento do corpo do piloto (técnica Body English) determinarão o grau e o fechamento da virada da moto aquática. O corcoveio pode ser reduzido ou eliminado se o bocal estiver voltado para baixo e a velocidade for ajustada proporcionalmente.

OBSERVAÇÃO:

A posição do VTS é indicada em um medidor de barras no painel lateral direito da central de informações.

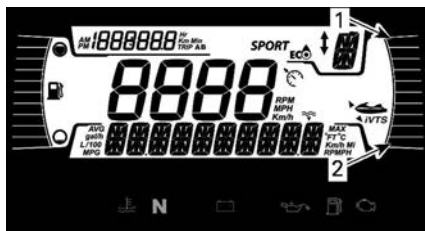

1. Proa para cima
2. Proa para baixo

O sistema VTS permite o ajuste manual da posição de trim do bocal.

Métodos de ajuste do VTS

Métodos de ajuste do VTS disponíveis	Série RXP
Botão de ajuste do VTS	X
Ajuste do VTS com "clique duplo"	X
"Pré-ajustes" do VTS	X
Ajuste do VTS por meio do painel multifuncional	N/D
Controle de largada	X
X = Indica um recurso padrão N/D = Não disponível	

Ajustando o VTS com o botão VTS

Estão disponíveis nove posições de ajuste.

Com a moto aquática operando na posição de avanço, faça o seguinte.

OBSERVAÇÃO:

Pressionar o botão de ajuste do VTS sem que o motor esteja na posição de avanço só mudará a indicação. O bocal se moverá para a posição de ajuste selecionada no VTS quando a propulsão de avanço for engatada.

1. Pressione o botão PARA CIMA do VTS uma vez para ajustar a proa da moto aquática para cima na próxima posição de ajuste para cima.
2. Pressione o botão PARA BAIXO do VTS uma vez para ajustar a proa da moto aquática para baixo na próxima posição de ajuste para baixo.

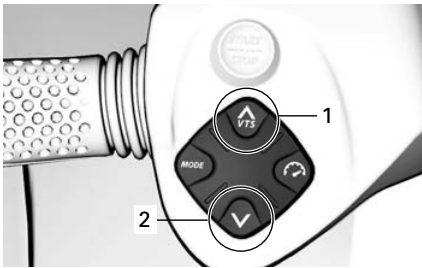

1. Proa para cima
2. Proa para baixo

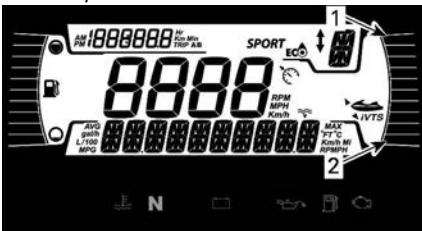

1. Proa para cima
2. Proa para baixo

OBSERVAÇÃO:

Se o botão PARA CIMA ou PARA BAIXO do VTS for mantido pressionado, o bocal da bomba continuará a se mover até que o botão seja solto na atitude de ajuste desejada ou até que a posição de ajuste máxima (para cima ou para baixo) seja alcançada.

Uso de posições de trim pré-ajustadas

Você pode escolher entre três posições de trim predefinidas.

Para selecionar a mais alta posição de trim registrada, clique duas vezes no botão PARA CIMA (proa para cima) do VTS.



Para selecionar a mais baixa posição de trim registrada, clique duas vezes no botão PARA BAIXO (proa para baixo) do VTS.



A seleção da posição intermediária de trim dependerá da posição real do trim. Clique duas vezes no botão PARA CIMA do VTS se ele estiver posicionado abaixo do trim intermediário ou clique duas vezes no botão PARA BAIXO do VTS se ele estiver posicionado acima do trim intermediário.



OBSERVAÇÃO:

Estas posições de trim predefinidas não são ajustáveis.

Controle de largada

O Controle de largada é um ajuste automático do VTS para obter a aceleração ideal por meio de chegar mais rapidamente à planagem.

Quando a velocidade está abaixo de 20 km/h (12 MPH), o VTS abaixa para sua posição mais baixa e o indicador VTS pisca para indicar que o sistema está pronto para uma aceleração.

Quando a velocidade ultrapassa 30 km/h (19 MPH), o VTS volta para a posição selecionada pelo usuário.

Quando a função do controle de largada está ativada, o ícone iVTS está visível



1. Indicador de controle de largada

Para ativar o **Controle de largada**, pressione simultaneamente ambos os botões PARA CIMA e PARA BAIXO do VTS.

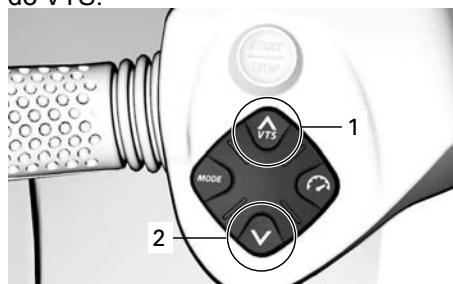

1. Para cima
2. Para Baixo

A mensagem **LARGADA UM** será exibida. O Controle de largada é

desativado automaticamente após um uso.

Pressione de novo simultaneamente os botões PARA CIMA e PARA BAIXO do VTS.

A mensagem **LARGADA LIG.** será exibida. O Controle de largada permanecerá ativado até que seja desativado manualmente.

Para desativar o Controle de largada, pressione de novo simultaneamente ambos os botões PARA CIMA e PARA BAIXO do VTS.

A mensagem **LARGADA DESLIGADA** será exibida e o último modo de percurso selecionado será ativado.

OBSERVAÇÃO: A função do controle de largada é desativada quando o sistema do motor é desligado

Recomendações gerais de operação

AVISO

Os motores de combustão precisam de ar para funcionar, por isso esta moto aquática não pode ser totalmente impermeável. Quaisquer manobras, tais como girar constantemente em círculos estreitos, mergulhar a quilha nas ondas ou emborcar a moto aquática, que fazem com que as aberturas de entrada de ar fiquem submersas, podem causar graves problemas ao motor devido à entrada de água. Consulte *Como virar a moto aquática* na seção *Instruções de operação e Garantia* contidas neste Manual do Proprietário.

Navegação em águas turbulentas ou com pouca visibilidade

Evite navegar nestas condições. Se tiver de fazê-lo, navegue com cuidado e em velocidade mínima.

Atravessando esteiras e ondas

1. O usuário deve segurar o guidão firmemente e manter ambos os pés nas plataformas para os pés.
2. O passageiro deve segurar as barras de apoio com ambas as mãos e manter ambos os pés nas plataformas.
3. Reduza a velocidade.
4. Esteja sempre preparado para virar e manter seu equilíbrio quando necessário.
5. Ao passar sobre ondas, eleve seu corpo ligeiramente do assento para absorver os choques com suas pernas.
6. Ao cruzar esteiras, mantenha sempre uma distância segura do barco à sua frente.

AVISO

Ao cruzar esteiras ou ondas, reduza a velocidade. O piloto e o(s) passageiro(s) devem se preparar e adotar uma posição meio e pé pra ajudar a absorver os impactos. Não pule esteiras ou ondas - fazê-lo poderá causar lesões como, por exemplo, lesões nas costas ou coluna cervical (paralisia).

Parar/Atracar

Quando o acelerador é solto, a moto aquática é freada pela resistência da água contra o casco. A distância de parada depende do tamanho, peso e velocidade da moto aquática, das condições da superfície da água e da presença e direção do vento e da correnteza.

O sistema iBR também pode ser usado para reduzir ou parar mais rapidamente e para aumentar a manobrabilidade, especialmente durante a atracação.



F18A03Y

O piloto deve praticar em águas abertas em várias velocidades para familiarizar-se com as distâncias de paradas nas diferentes condições. A parada usando o sistema iBR em linha reta e em curvas deve ser praticada extensivamente, para se familiarizar com as características de navegabilidade da moto aquática em condições de frenagem parcial ou total.

⚠ AVISO

Sempre pratique a frenagem em águas abertas, certificando-se de que não haja motos aquáticas ou barcos nas imediações, especialmente atrás. Os outros usuários das áreas de navegação podem não conseguir manobrar ou parar a tempo para desviar de você, caso pare inesperadamente na frente deles.

Quando em movimento e o freio for aplicado pela primeira vez, uma nuvem de água se erguerá no ar atrás da moto aquática, podendo fazer com que o piloto da moto aquática seguinte perca a visão da sua PWC.

⚠ AVISO

É importante que o usuário que pretenda seguir em uma formação de comboio seja informado sobre a capacidade de frenagem e manobras da sua moto aquática, o que a nuvem de água indica, e que deve ser mantida uma maior distância entre as motos aquáticas.

O piloto também deve praticar a atracção em uma doca imaginária usando os vários comandos disponíveis (alavanca do iBR e alavanca do acelerador).

Solte o acelerador a uma distância suficiente antes da área de desembarque desejada.

Reduza a velocidade para marcha lenta.

Manobre usando uma combinação da alavanca do iBR e da alavanca do acelerador, trocando para ponto morto, marcha à ré ou marcha de avanço, conforme necessário.

Lembre-se de que, ao operar em ré, a direção de esterçamento é invertida. Quando se dá ré virar o guidão para a esquerda virará a popa para a direita e vice-versa.

⚠ AVISO

O controle direcional fica reduzido quando o acelerador é solto e/ou quando o motor está desligado. O sentido da direção é o oposto quando se opera a moto aquática na ré.

Atracando na praia

AVISO

Não é recomendado levar a moto aquática até a praia.

Dirija vagarosamente na direção da praia e desligue o motor antes de a água atingir menos de 90 cm (3 pés) de profundidade na parte traseira mais baixa do casco. Depois, puxe a moto aquática para a praia.

AVISO

Pilotar a moto aquática em águas rasas pode resultar em danos ao impulsor, aos componentes do iBR ou a outros componentes da bomba de jato. Sempre desligue o motor antes de a água atingir uma profundidade inferior a 90 cm (3 pés) e nunca use a marcha à ré ou a frenagem.



F18A03Y

MODOS DE OPERAÇÃO

Para mudar o modo de operação:

1. Pressione o botão MODO,
2. Confirme a mensagem de segurança pressionando e segurando o botão MODO para obter o modo SPORT,
3. Basta pressionar o botão MODO novamente para ativar o modo ECO.



TÍPICO

Ativando o modo Sport (Esportivo)

Para ativar o modo Esportivo, pressione uma vez no botão MODO enquanto está no modo de percurso PADRÃO. O ícone Sport começará a piscar e uma mensagem de segurança circulará. Por motivos de segurança, siga as instruções na mensagem de segurança para ativar o modo Sport. Uma vez ativado, o ícone SPORT ligará.

Desativando o modo Sport (Esportivo)

Basta pressionar o botão MODO uma única vez para entrar no modo ECO.

Modo ECO (Modo de economia de combustível)

O modo ECO fornece uma aplicação do acelerador mais suave e maior economia de combustível.

Modo Touring (Passeio)

Ao dar a partida, por padrão, a moto aquática está definida para este modo de percurso.

Ele também é chamado de modo de percurso Normal.

O ícone ECO +OFF aparece no display quando este modo é selecionado.

Modo Sport (Esportivo)

O modo SPORT fornece resposta instantânea do acelerador e acelerações mais rápidas que o modo de percurso PADRÃO.

Uma vez ativado, o modo esportivo (SPORT) permanecerá ativo até ser desativado pelo operador ou até o motor ser desligado, quando então voltará para o modo de percurso PADRÃO.

PROCEDIMENTOS ESPECIAIS

Limpeza da entrada de água da bomba de jato e do impulsor

AVISO

Fique longe da grade de entrada enquanto o motor estiver funcionando. Itens como cabelos longos, roupas largas ou tiras do dispositivo de flutuação pessoal podem ficar presos nas partes móveis.

Algas, conchas ou detritos podem ficar presos na grade de entrada, no eixo de transmissão e/ou impulsor. Uma entrada de água entupida pode provocar problemas como:

- **Cavitação:** A velocidade do motor está alta, mas a moto aquática se move lentamente devido à falta de propulsão de jato, componentes da bomba de jato podem estar danificados.
- **Superaquecimento:** Como a bomba de jato controla o fluxo de água que arrefece o sistema de escapamento, uma entrada entupida fará o motor superaquecer e danificar seus componentes internos.

Uma área entupida por algas pode ser limpa da seguinte maneira:

AVISO

Se for necessário acessar o interior para remover qualquer objeto estranho preso no sistema de propulsão, o cabo de segurança DEVE SER REMOVIDO do interruptor de desligamento do motor.

Limpeza na água

AVISO

Antes de ligar o motor, certifique-se de que haja pelo menos 90 cm (3 pés) de água sob a parte traseira mais baixa do casco quando todos os passageiros estiverem a bordo. Caso contrário, poderão ocorrer danos aos componentes do sistema de propulsão.

Modelos equipados com o sistema iDF

Se a moto aquática estiver equipada com o sistema iDF, use-o agora. Consulte *Como usar o sistema inteligente de bomba livre de detritos* na seção *Instruções de Operação*.

Modelos sem o sistema iDF

1. Balance a moto aquática várias vezes. Na maior parte das vezes, isso eliminará o entupimento.
2. Dê partida no motor e certifique-se que a moto aquática funciona corretamente.

Se o método mencionado não funcionar:

3. Com o motor funcionando e antes de acionar o acelerador, puxe a alavanca do iBR para selecionar a operação em marcha à ré.
4. Diversifique a aceleração rapidamente várias vezes.
5. Se for necessário, repita o procedimento.

Se o sistema ainda estiver bloqueado, coloque a moto aquática fora da água para limpar. Consulte *Limpeza na praia*.

Limpeza na praia

AVISO

Antes de limpar a área da bomba de jato, é PRECISO REMOVER o cabo de segurança do interruptor de desligamento do motor para impedir que o motor dê partida acidentalmente.

1. Coloque um papelão ou um tapete ao lado da moto aquática para evitar arranhões ao virá-la para a limpeza.
2. Vire a moto aquática para qualquer um dos lados para a limpeza.



TÍPICO

3. Se equipado, mova o iBR para a posição de avanço. Consulte *Função de controle manual do iBR* para obter instruções detalhadas.
4. Limpe a área da entrada de água.

Se o sistema ainda estiver entupido, consulte uma concessionária autorizada Sea-Doo para manutenção.

AVISO

Inspeção possíveis danos na grade da entrada de água. Consulte uma concessionária autorizada Sea-Doo para realizar os reparos necessários.

Função de controle manual do iBR

Quando a função de cancelamento do iBR está ativada, ela permite que o usuário acione eletricamente o reversor do iBR e o bocal, em toda a sua gama de movimentos, usando o botão de controle do VTS.

OBSERVAÇÃO:

A função de cancelamento do iBR só está disponível quando o motor não está funcionando.

⚠ AVISO

Ao movimentar o reversor do iBR usando a função de controle manual do iBR, certifique-se de que não haja ninguém próximo da popa da moto aquática. O movimento do reversor pode prender os dedos.

AVISO

Se um objeto ou ferramenta for pego pelo sistema do iBR quando se usa a função de cancelamento manual, pode danificar componentes do iBR. Remova todos os objetos rígidos estranhos que possam obstruir o curso do reversor do iBR antes de acioná-lo.

⚠ AVISO

Se for necessário acessar o interior para remover qualquer objeto estranho preso no sistema de propulsão, observe rigidamente o seguinte antes de continuar:

- Remova o cabo de segurança do interruptor de desligamento do motor.
- Aguarde pelo menos 5 minutos.
- Não pressione o botão de PARTIDA/PARADA. Caso o botão PARTIDA/PARADA seja pressionado, aguarde 5 minutos novamente.

Ativando a função de controle manual do iBR

1. Acione o sistema elétrico pressionando o botão de PARTIDA/PARADA.
2. Instale o cabo de segurança no interruptor de desligamento do motor.

OBSERVAÇÃO: O cabo de segurança deve ser instalado para garantir que a central de informações não desligue todas as indicações após a função de autoteste. A energia elétrica permanecerá ligada por 1 hora, aproximadamente.

3. Puxe e segure a alavanca do iBR durante todo o procedimento.

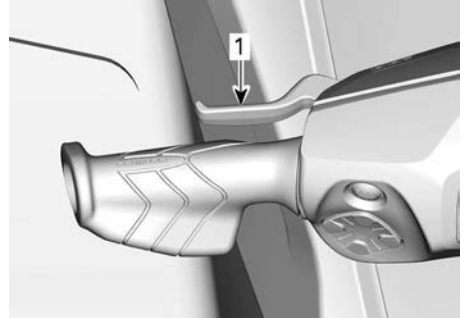

1. Alavanca do iBR puxada e mantida
4. Quando a mensagem **CONTROLE MANUAL DO iBR - PRESS. BOTÃO MODO** aparecer no painel multifuncional, pressione o botão MODO.

Quando a função for ativada, aparecerá a mensagem ON (ligada).

5. Enquanto mantém pressionada a alavanca do iBR, pressione o botão VTS Para cima ou Para baixo para mover o reversor do iBR para a posição desejada. Certifique-se de que a indicação do VTS no painel multifuncional mude com o movimento do reversor do iBR. Se o reversor do iBR se mover para cima, a indicação se moverá para cima.
6. Solte a alavanca do iBR.
7. Remova o cabo de segurança do interruptor de desligamento do motor.

⚠ AVISO

Se for necessário acessar o interior para remover qualquer objeto estranho preso no sistema de propulsão, observe rigidamente o seguinte antes de continuar:

- Remova o cabo de segurança do interruptor de desligamento do motor.
- Aguarde pelo menos 5 minutos.
- Não pressione o botão de PARTIDA/PARADA. Caso o botão PARTIDA/PARADA seja pressionado, aguarde 5 minutos novamente.

Moto aquática emborcada

A moto aquática foi projetada de forma a não emborcar facilmente. Dois estabilizadores montados na lateral do casco ajudam a estabilizar a moto aquática. Se ela virar, permanecerá emborcada.

Para desemborcar a moto aquática, certifique-se que o motor esteja desligado e que a chave D.E.S.S. **NÃO** esteja na coluna; depois, segure a grade de entrada, apoie o pé no trilho do para-choque lateral e use seu peso para virar a moto aquática na sua direção.

OBSERVAÇÃO:

Uma etiqueta na popa, próximo do conector de lavagem, fornece instruções sobre como virar a moto aquática para cima. A etiqueta está de cabeça para baixo para que você possa lê-la quando a moto aquática estiver emborcada.



TÍPICO

O motor conta com o sistema de proteção contra emborcamentos (T.O.P. S.™). Quando a moto aquática vira, o motor desliga automaticamente.

Quando a moto aquática for virada para sua posição normal de funcionamento, o motor pode ser ligado normalmente.

AVISO

Quando a moto aquática ficar emborcada por mais de 5 minutos, não tente acionar o motor para evitar a entrada de água, o que pode danificar o motor. Consulte uma concessionária autorizada Sea-Doo assim que possível.

AVISO

Se o motor não pegar, não tente mais dar a partida. Caso contrário, o motor pode ser danificado. Consulte uma concessionária autorizada Sea-Doo assim que possível.

Assim que possível, verifique se há água no bojo. Escoe a água se for necessário quando voltar à terra.

Moto aquática submersa

Para limitar danos ao motor, efetue as operações a seguir, o mais rápido possível.

1. Drene o bojo.
2. Se esteve submersa em água salgada, lave o bojo e todos os componentes com água doce, usando uma mangueira de jardim para impedir os efeitos corrosivos do sal.

AVISO

Nunca tente acionar o motor ou ligá-lo. A água presa no coletor de admissão fluiria para o motor, podendo provocar danos sérios.

3. Leve a moto aquática a uma concessionária autorizada Sea-Doo para reparos assim que possível.

AVISO

Se o motor não sofrer uma manutenção adequada, ele poderá ser danificado severamente.

Motor inundado com água**AVISO**

Nunca tente acionar o motor ou ligá-lo. A água presa no coletor de admissão fluiria para o motor, podendo provocar danos sérios.

Leve a moto aquática a uma concessionária autorizada Sea-Doo para reparos assim que possível.

AVISO

Se o motor não sofrer uma manutenção adequada, ele poderá ser danificado severamente.

Rebocando a moto aquática na água

Ao rebocar uma moto aquática Sea-Doo na água, devem-se tomar cuidados especiais.

A velocidade máxima de reboque recomendada é 8 km/h (5 MPH).

Isso evitará que o sistema de escapamento encha de água, o que poderia fazer com que a água fosse injetada e enchesse o motor. O motor não funcionando, não há pressão de exaustão para jogar a água para fora da saída do escapamento.'

AVISO

O motor pode ser danificado se estas instruções não forem seguidas. Se você precisar rebocar uma moto aquática ilhada, certifique-se de não exceder a velocidade de reboque máxima de 8 km/h (5 MPH).

AVISO

Nunca reboque uma moto aquática voltada para trás, pois pode ocorrer entrada de água.

⚠ CUIDADO

O cabo de reboque sempre deve estar içado de modo que possa ser liberado quando estiver sob carga.

Esta página foi deixada intencionalmente em branco

MANUTENÇÃO

PROGRAMA DE MANUTENÇÃO

A manutenção é muito importante para manter a moto aquática em condição segura de operação. A moto aquática deve ser consertada de acordo com o plano de manutenção.

AVISO

A negligência em manter adequadamente o veículo de acordo com o plano e procedimentos de manutenção pode torná-lo inseguro para o uso.

Regulamento EPA - Veículos canadenses e norte-americanos

Uma oficina de reparo ou uma pessoa que o proprietário escolher pode realizar a manutenção, substituir ou reparar os dispositivos e sistemas de controle de emissão. Essas instruções não requerem componentes ou manutenção da BRP ou de concessionárias Sea-Doos autorizadas.

Embora uma concessionária autorizada Sea-Doos tenha o conhecimento técnico aprofundado e as ferramentas para realizar a manutenção no seu veículo, a garantia relacionada às emissões não está condicionada ao uso de uma concessionária autorizada Sea-Doos ou de qualquer outro estabelecimento com o qual a BRP tenha um relacionamento comercial.

A manutenção adequada é responsabilidade do proprietário. Uma solicitação de garantia poderá ser negada se, entre outros, o proprietário ou usuário provocou o problema devido ao uso inadequado ou manutenção inadequada.

Para solicitações de garantia relacionada à emissão, a BRP está limitando o diagnóstico e reparo de peças relacionadas à emissão aos revendedores Sea-Doos autorizados. Para mais informações, consulte a *Garantia relacionada às emissões da EPA dos EUA* contida na seção *Garantia*.

Você deve seguir as instruções quanto aos requisitos de combustível, na seção *Abastecimento de combustível* deste manual. Mesmo que esteja disponível gasolina contendo mais que dez por cento de etanol, o US EPA emitiu a proibição contra o uso de gasolina contendo mais de 10% de etanol neste veículo. O uso de gasolina contendo mais que 10% de etanol com esse motor pode prejudicar o sistema de controle de emissão.

O plano de manutenção não exclui a Inspeção de pré-partida e os Cuidados após o uso.

Após cada passeio em água suja ou salgada

Enxágue o compartimento do motor com água fresca e drene a água salgada

Lave o sistema de escapamento

Uma vez por mês em água suja ou salgada

Borrife um lubrificante anticorrosivo nos componentes metálicos no compartimento do motor (a cada 10 horas de uso em água salgada)

Inspeccione se há ânodos sacrificiais

**Anualmente na pré-temporada ou 100 horas de operação
(o que ocorrer primeiro)**

Inspeccione se há ânodos sacrificiais
Verifique se há códigos de falha
Efetue todos os itens indicados na Inspeção de pré-partida e em Cuidados após o uso
Troque o óleo e o filtro do motor
Inspeccione os suportes de borracha do motor
Inspeccione o sistema de arrefecimento (nível do líquido de arrefecimento, mangueiras e possível vazamento dos fixadores)
Visualmente inspeccione a conexão entre o corpo do acelerador e o coletor de admissão
Inspeccione a admissão de ar quanto a danos nas mangueiras e braçadeiras
Inspeccione as conexões elétricas e fixações (sistema de ignição, sistema de partida, injetores de combustível, caixa de fusíveis, etc.)
Inspeccione visualmente a área em torno do anel de carbono e da coifa de borracha do eixo de transmissão para ver se apresentam os seguintes sinais de falha: pó de carbono preto e borrifos de água (mais frequentemente ao usar a PWC em água suja)
Inspeccione visualmente o impulsor e a coifa
Visualmente inspeccione o impulsor e o anel de desgaste quanto a arranhões profundos, entalhes e ranhuras
Remova a tampa do impulsor e veja se há sinais de intrusão de água
Inspeccione visualmente a bucha da placa deslizante do câmbio quanto à folga excessiva
Inspeccione a tampa de combustível, gargalo de enchimento, tanque de combustível, cintas, tubos de combustível e conexões

**A cada 2 anos ou 200 horas de operação
(o que ocorrer primeiro)**

Substitua as velas de ignição
Valide a condição do rolamento da bomba de jato virando manualmente o impulsor e verificando se há folga radial no eixo ou ruído
Verifique e lubrifique as estrias do eixo de transmissão e do impulsor

**A cada 5 anos ou 300 horas de operação
(o que ocorrer primeiro)**

Troque o líquido de arrefecimento

PROCEDIMENTOS DE MANUTENÇÃO

Esta seção inclui instruções para os procedimentos de manutenção básica.

AVISO

Desligue o motor e siga estes procedimentos ao realizar a manutenção. Caso não siga os procedimentos de manutenção adequados, você pode se ferir em peças quentes, peças móveis, com eletricidade, produtos químicos ou outras ameaças.

AVISO

Caso seja necessário remover um dispositivo de trava (p.ex. linguetas de trava, fixadores autotravantes, etc), substitua sempre por um novo.

AVISO

Nunca deixe qualquer objeto, trapo, ferramenta, etc., no compartimento do motor ou no bojo.

Óleo do motor

Óleo recomendado para o motor

Os motores Rotax® foram desenvolvidos e validados usando o óleo XPS™. A BRP recomenda usar sempre seu óleo do motor XPS ou um equivalente. Não adicione aditivos ao óleo do motor recomendado. Danos causados pelo uso de um óleo inadequado para o motor ou pela adição de aditivos poderão não ser cobertos pela Garantia limitada da BRP.

Óleo do motor XPS recomendado

Óleo semissintético 4T 5W40

Se o óleo do motor XPS recomendado não estiver disponível

Óleo do motor XPS recomendado

<p>Motor sem turbocompressor</p>	<p>Use um óleo de motor sintético SAE 5W40 4 tempos que atenda ou exceda as seguintes especificações da indústria de lubrificantes. Sempre verifique a certificação da etiqueta de serviço da API no recipiente de óleo; ela deve conter pelo menos um dos padrões indicados. Classificação SJ, SL, SM ou SN de serviço da API.</p>
<p>Motor com turbocompressor</p>	<p>Use um óleo de motor de motocicleta SAE 5W40 de 4 tempos compatível com embreagens úmidas, que atenda ou exceda as seguintes especificações da indústria de lubrificantes. Sempre verifique a certificação da etiqueta de serviço da API no recipiente de óleo; ela deve conter pelo menos um dos padrões indicados. Classificação de manutenção de API JASO-MA2 SJ, SL, SM ou SN</p>

Não adicione aditivos ao óleo do motor recomendado. Danos causados pelo uso de um óleo inadequado para

o motor ou pela adição de aditivos de óleo poderão não ser cobertos pela Garantia limitada da BRP.

Nível do óleo do motor

AVISO

Operar o motor com um nível inadequado de óleo poderá danificar o motor gravemente.

Se a moto aquática estiver fora da água

AVISO

A moto aquática deve estar nivelada.

⚠ CUIDADO

Muitos componentes no compartimento do motor podem estar muito quentes. O contato direto pode provocar queimaduras.

⚠ CUIDADO

Ao operar o motor quando a moto aquática está fora da água, o trocador de calor na placa de pilotagem pode ficar muito quente. Evite qualquer contato com a placa de pilotagem para não se queimar.

1. Levante a haste do reboque e prenda na posição quando o trilho do para-choque estiver nivelado.
2. Ligue uma mangueira de jardim ao conector para lavagem do sistema de escapamento. Consulte *Sistema de escapamento* nesta seção e siga o procedimento.

AVISO

Nunca faça o motor funcionar sem fornecer água ao sistema de escapamento. Falhas na refrigeração do sistema de escapamento podem danificá-lo severamente. Nunca opere o motor por mais de 2 minutos. A vedação do eixo propulsor não tem refrigeração quando a moto aquática está fora da água.

3. Remova o(s) assento(s).
4. Ligue o motor.
5. Abra a torneira de água.
6. Faça o motor funcionar **FRIO em marcha lenta por 30 segundos**.
7. Feche a torneira de água.
8. Leve a rotação do motor para 4000-4500 RPM por 15 segundos.
9. Pare o motor abruptamente, pressionando o botão iniciar/parar ou removendo o cabo de segurança.
10. Aguarde pelo menos 30 segundos para que o óleo assente no motor, depois puxe a vareta de óleo e limpe-a.

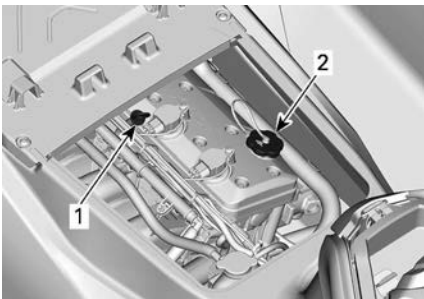

TÍPICO

1. Vareta do óleo
2. Tampa do bocal de óleo

11. Reinstale a vareta, empurre até o fim.
12. Retire-a novamente e verifique o nível de óleo. Ele deve estar entre as marcas **CHEIO** e **ADICIONAR**.

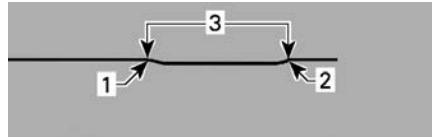

TÍPICO

1. Cheio
2. Adicionar
3. Faixa de operação
13. Adicione óleo se necessário para assegurar o nível entre as marcas.
 1. Retire a tampa do óleo.
 2. Coloque um funil na abertura da tampa da válvula.
 3. Acrescente uma pequena quantidade do óleo recomendado para alcançar o nível adequado.

AVISO

Não complete além da capacidade.

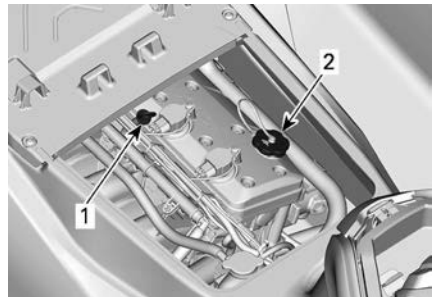

TÍPICO

1. Vareta do óleo
2. Tampa do bocal de óleo

OBSERVAÇÃO:

Sempre que adicionar óleo ao motor, é necessário executar novamente todo o procedimento explicado nesta seção. Caso contrário, você obterá uma leitura falsa do nível de óleo.

14. Reinstale a tampa e a vareta do óleo corretamente.

AVISO

Certifique-se de que a tampa do bocal de óleo esteja bem fechada. Caso contrário, o óleo do motor pode vazar.

Troca do óleo do motor e substituição do filtro de óleo

A troca de óleo e a substituição do filtro podem ser executadas por uma concessionária autorizada Sea-Doo, oficina de reparo ou pessoa de sua escolha.

Líquido de arrefecimento do motor

Líquido de arrefecimento recomendado do motor

Líquido de arrefecimento XPS recomendado
Líquido de arrefecimento pré-misturado de vida prolongada
Se o líquido de arrefecimento XPS recomendado não estiver disponível
Use um líquido de arrefecimento pré-misturado de etilenoglicol de vida prolongada (50%-50%) especificamente formulado para motores de alumínio de combustão interna.

AVISO

Sempre use o anticongelante etilenoglicol contendo anticorrosivos especificamente para motores de alumínio de combustão interna.

Para evitar a deterioração do anticongelante, use sempre a mesma marca e grau. Nunca misture marcas ou graus diferentes, a não ser que o sistema de arrefecimento seja lavado e reabastecido completamente.

Nível do líquido de arrefecimento do motor

AVISO

Verifique o nível do líquido de arrefecimento com o motor frio. Nunca adicione líquido de arrefecimento quando o motor estiver quente.

⚠ CUIDADO

Muitos componentes no compartimento do motor podem estar muito quentes. O contato direto pode provocar queimaduras.

1. Remova os assentos.
2. Localize a tampa do tanque de expansão.

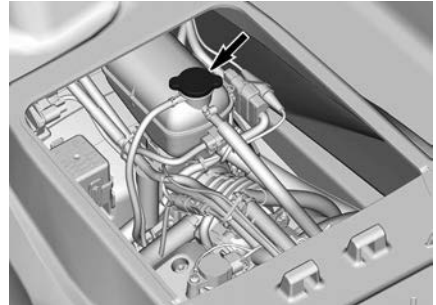

TÍPICO

Com a moto aquática em uma superfície plana, o líquido deve estar entre as marcas MÍN. e MÁX. no reservatório de líquido de arrefecimento quando o motor está frio.

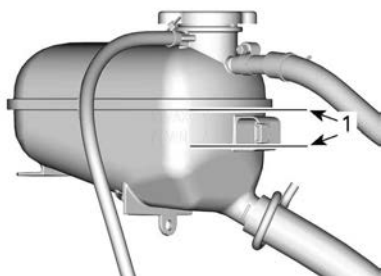

TANQUE DE EXPANSÃO DO LÍQUIDO DE ARREFECIMENTO

1. Nível entre as marcas quando o motor está frio

OBSERVAÇÃO:

A moto aquática fica nivelada quando está na água. Quando estiver em um reboque, eleve a haste do reboque e prenda na posição quando o trilho do para-choque estiver nivelado.

Adicione líquido de arrefecimento - consulte *Líquido de arrefecimento recomendado do motor* para as especificações - para ajustar o nível do líquido entre as marcas conforme necessário. Use um funil para não derramar. Não complete além da capacidade.

3. Aperte adequadamente a tampa do tanque de expansão. Reinstale os assentos.

OBSERVAÇÃO:

Um sistema de arrefecimento que sempre precise completar o líquido é uma indicação de vazamentos ou problemas no motor. Procure uma concessionária autorizada Sea-Doo.

Substituição do líquido de arrefecimento do motor

A troca do líquido de arrefecimento deve ser realizada por uma concessionária autorizada Sea-Doo.

Bobinas de ignição

Acesso da bobina de ignição

1. Remova o cabo de segurança do interruptor de desligamento do motor.
2. Remova o(s) assento(s).
3. Remova a tampa de manutenção do motor removendo os parafusos de retenção.

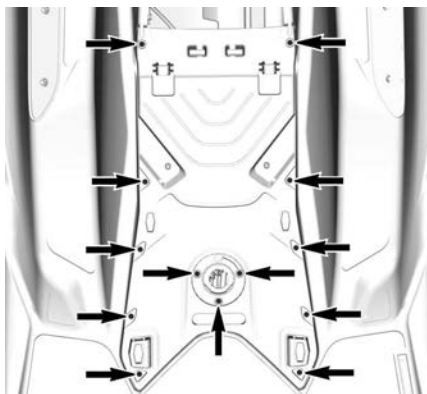

Remoção da bobina de ignição

1. Desconecte o conector da bobina de ignição.

AVISO

Não force a bobina de ignição com nenhuma ferramenta.

2. Remova o parafuso de retenção da bobina de ignição.
3. Remova a bobina de ignição da vela de ignição girando a bobina de lado a lado conforme você a puxa.

Instalação da bobina de ignição

1. Instale a bobina de ignição na vela de ignição.
2. Alinhe o orifício do parafuso de retenção da bobina de ignição com o orifício rosqueado na tampa da válvula.

- Empurre a bobina de ignição totalmente até que assente na tampa da válvula.
- Instale e aperte o parafuso de retenção.

Torque de aperto	
Parafuso de retenção da bobina de ignição	$9 \pm 1 \text{ Nm}$ ($80 \pm 9 \text{ lbf-in}$)

- Conecte novamente os conectores da bobina de ignição.
- Instale a tampa de manutenção do motor e aperte os parafusos de acordo com as especificações.

Torque de aperto	
Parafusos da tampa de manutenção do motor	$2,75 \pm 0,25 \text{ Nm}$ ($24 \pm 2 \text{ lbf-in}$)

- Instale os assentos.

Velas de ignição

Remoção da vela de ignição

- Remova as bobinas de ignição. Consulte *Remoção da bobina de ignição*.
- Desparafuse a vela de ignição completamente usando um soquete de vela de ignição.

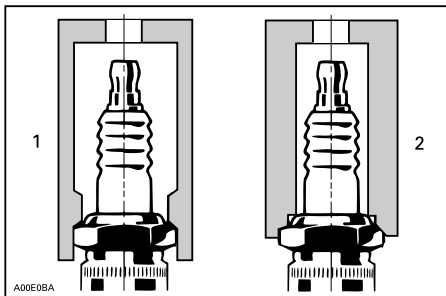

- Chave aprovada
- Chave inadequada

- Limpe a vela de ignição e o cabeçote do cilindro com ar comprimido.
- Use a bobina de ignição para tirar a vela de ignição de seu orifício.

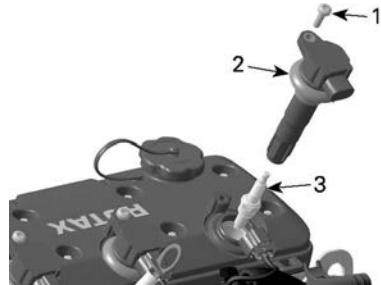

- Parafuso de retenção
- Bobina de ignição
- Vela de ignição

Instalação da vela de ignição

Antes de instalar, certifique-se de que as superfícies de contato entre o cabeçote do cilindro e a vela de ignição estejam livres de fuligem.

- Usando um calibrador, verifique a folga do eletrodo conforme mostrado nas *Especificações técnicas*.
- Rosqueie a vela de ignição com a mão no cabeçote do cilindro. Depois, aperte a vela de ignição de acordo com a especificação com um soquete de vela de ignição.

Torque de aperto	
Vela de ignição	$18 \pm 2 \text{ Nm}$ ($159 \pm 18 \text{ lbf-in}$)

- Instale as bobinas de ignição. Consulte *Instalação da bobina de ignição*.

Sistema de escapamento

Lavagem do sistema de escapamento

A lavagem do sistema de escapamento com água doce é essencial para neutralizar os efeitos corrosivos do sal, ou de outros produtos químicos

presentes na água. Isso ajudará a remover a areia, sal, conchas ou outras partículas existentes em camisas d'água e/ou manguueiras.

A lavagem do sistema de escapamento deve ser feita quando não houver previsão de uso da moto aquática no mesmo dia ou quando ela for guardada por um período prolongado.

AVISO

Se o sistema não for lavado quando necessário, o sistema de escapamento do motor será danificado gravemente. Verifique se o motor funciona durante todo o procedimento.

⚠ AVISO

Execute estas operações em áreas bem ventiladas. Certos componentes no compartimento do motor podem estar muito quentes. O contato direto pode provocar queimaduras. Não toque em nenhuma peça elétrica ou na área da bomba de jato quando o motor estiver funcionando.

⚠ AVISO

Ao operar o motor quando a moto aquática está fora da água, o trocador de calor na placa de pilotagem pode ficar muito quente. Evite qualquer contato com a placa de pilotagem para não se queimar.

1. Conecte uma mangueira de jardim ao conector localizado na parte traseira da moto aquática. Não abra a torneira ainda.

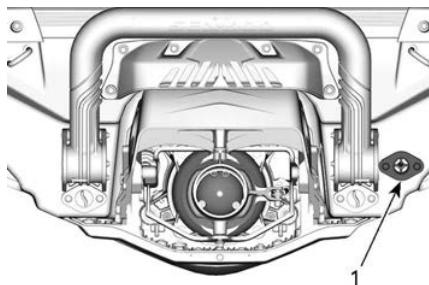

1. Conector de entrada de água

OBSERVAÇÃO:

A ferramenta a seguir é recomendada ao usar um adaptador de conexão rápida para facilitar a instalação da mangueira de jardim.

Ferramenta recomendada

Adaptador de conector de lavagem
295 500 473

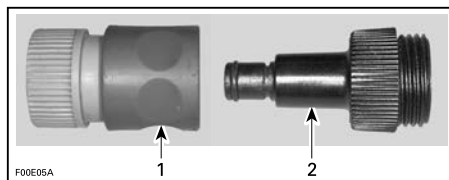

1. Adaptador de engate rápido
 2. Adaptador de conector de lavagem
2. Dê a partida no motor e, em seguida, abra imediatamente a torneira.

AVISO

Ligue sempre o motor antes de abrir a torneira de água. Abra a torneira de água imediatamente após dar partida no motor para evitar superaquecimento. Nunca acione o motor sem fornecer água ao sistema de escapamento, quando a moto aquática está fora da água.

3. Deixe o motor funcionar por 90 segundos em marcha lenta.

AVISO

Jamais deixe o motor funcionar por mais de 2 minutos. A vedação do eixo propulsor não tem refrigeração quando a moto aquática está fora da água.

4. Assegure que a água saia pela bomba de jato durante a lavagem.
5. Feche a torneira da água, faça o motor funcionar a 5.000 RPM por 5 segundos e depois desligue o motor.

AVISO

Feche sempre a torneira da água antes de desligar o motor.

6. Desconecte a mangueira de jardim e o adaptador de conector de lavagem (se usado).

Placa de pilotagem e grade de entrada de água

Inspecção da placa de pilotagem e da grade de entrada de água

Inspeccione danos na placa de pilotagem e na grade de entrada de água da bomba de jato. Visite sua concessionária Sea-Doo para reparar ou substituir qualquer peça danificada.

⚠ AVISO

O cabo de segurança deve sempre ser retirado do interruptor de desligamento do motor antes da inspecção da grade de entrada.

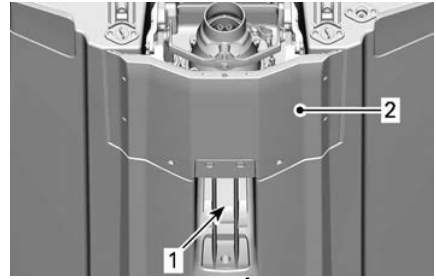

INSPECIONE ESTAS ÁREAS

1. Entrada de água
2. Placa de pilotagem

Ânodos sacrificiais

Inspecção dos ânodos sacrificiais

Os ânodos sacrificiais estão presentes no(a):

- Bomba
- Placa de pilotagem.

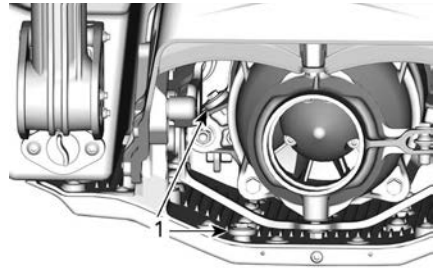

1. Ânodos sacrificiais

Verifique se há desgaste. Se estiver com mais da metade gasta, consulte uma concessionária Sea-Doo autorizada para fazer a substituição do ânodo.

Fusíveis

Inspecção dos fusíveis

Se ocorrer algum problema elétrico, verifique os fusíveis. Se um fusível estiver queimado, troque-o por um de mesma capacidade.

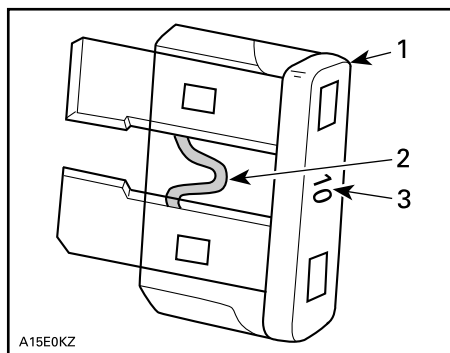

TÍPICO

1. Fusível
2. Verifique se está derretido
3. Amperagem

AVISO

Não use um fusível com capacidade mais alta, isso pode provocar danos graves. Se um fusível queimou, deve ser determinada e corrigida a causa do defeito antes de religar. Visite uma concessionária autorizada Sea-Doo para manutenção.

Localização dos fusíveis

Todos os fusíveis estão localizados dentro de uma única caixa de fusíveis.

Para acessar a caixa de fusíveis:

Remova o(s) assento(s).

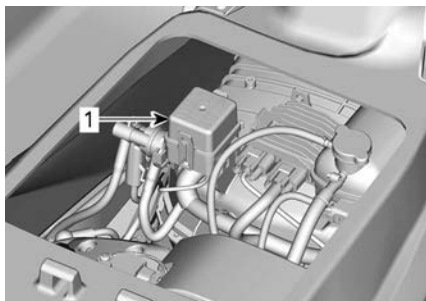

TÍPICO

1. Caixa de fusíveis

Para remover a tampa da caixa de fusíveis, aperte as linguetas de trava ao mesmo tempo, segure e puxe a tampa da caixa de fusíveis para abrir.

OBSERVAÇÃO:

As posições e capacidades dos fusíveis estão ilustradas na tampa da caixa de fusíveis.

Use o saca-fusíveis incluído na caixa de fusíveis para facilitar a remoção.

Descrição dos fusíveis

Fusível	Capacidade	Descrição
1	-	Não usado
2	15 A	Inj. de combustível, Bobinas de inj. e bomba de comb.
3	-	Não usado
4	-	Não usado
5	-	Não usado
6	30 A	Carga
7	5 A	Painel de instrumentos
8	-	Não usado
9	30 A	iBR
10	5 A	Partida/Parada
11	5 A	ECM
12	30 A	Bateria
13	15 A	Ferramenta de diagnóstico 2
14	15 A	Ferramenta de diagnóstico 1, Conector de acessórios

CUIDADOS COM A MOTO AQUÁTICA

Retire a moto aquática da água todos os dias.

Cuidados após o uso

Lavagem do sistema de escapamento

O sistema de escapamento deve ser lavado diariamente quando a moto aquática for usada em água salgada ou poluída.

Consulte os *Procedimentos de Manutenção*.

Cuidados adicionais ao operar em água salgada ou poluída

Quando a moto aquática for usada em águas poluídas, especialmente em água salgada, deve-se tomar mais cuidado ainda para proteger a moto aquática e seus componentes.

Lave a área do bojo da moto aquática com água doce.

Nunca use um lavador de alta pressão para limpar o bojo. **USE APENAS BAIXA PRESSÃO (como uma mangueira de jardim).**

A alta pressão pode danificar os sistemas elétrico e mecânico.

CUIDADADO

Deixe o motor esfriar antes de executar qualquer manutenção.

AVISO

Se os procedimentos apropriados como lavagem do jet, lavagem do sistema de escapamento e tratamento anticorrosão quando o jet é usado em água salgada não forem seguidos, isso resultará em danos ao jet e aos seus componentes. Nunca deixe a moto aquática guardada sob luz solar direta.

Limpeza do assento

Antes de aplicar um produto de limpeza no assento, tente remover as marcas com uma borracha branca.

Muitas das marcas, como as de calçados, podem ser facilmente removidas com este método.

Carroceria e casco

Reparo

Se for necessário realizar algum reparo no chassi ou no casco, entre em contato com um revendedor autorizado da Sea-Doo.

Limpeza

Lave a estrutura e o casco com uma solução de água e sabão (use apenas detergente neutro). Depois passe água doce abundante.

Remova os organismos marinhos da parte interna e externa do casco.

AVISO

Nunca limpe com os seguintes produtos:

- Limpador BRP para limpeza pesada
- Detergente forte
- Agente desengraxante
- Amônia
- Acetona ou outras cetonas
- Álcool
- Tolueno ou outros solventes aromáticos
- Solventes clorados
- Álcoois minerais
- Tíneres
- Produtos à base de petróleo.

As manchas podem ser removidas do assento e da fibra de vidro usando Limpador multiuso XPS e desengraxante ou equivalente.

Para limpar os tapetes, use o Limpador Cítrico da 3M™ (spray de 700 ml em lata) ou equivalente.

⚠ AVISO

Nunca aplique protetor plástico ou de vinil nos tapetes ou no assento, pois a superfície ficará escorregadia e os ocupantes podem cair da moto aquática.

Respeite o meio ambiente, certificando-se de que o combustível, soluções de óleo ou de limpeza não vazem na água.

Proteção

Aplique uma cera marítima de boa qualidade na carroceria.

Se a moto aquática tiver que ficar guardada em uma área externa, cubra-a com uma lona opaca para evitar que os raios de sol e a fuligem afetem os componentes plásticos e o acabamento da moto aquática, além de evitar o acúmulo de poeira.

AVISO

A moto aquática nunca deve ser deixada na água. Nunca deixe a moto aquática guardada sob luz solar direta. Nunca guarde a moto aquática em um saco plástico.

PREPARAÇÃO PARA SER GUARDADO E PARA PRÉ-TEMPORADA

Armazenamento

AVISO

Como o combustível ou óleo são inflamáveis, é necessário que uma concessionária autorizada Sea-Doo, oficina de reparo ou pessoa de sua escolha inspecione a integridade do sistema de combustível, conforme especificado no gráfico de inspeção periódico.

Recomenda-se que a moto aquática passe por manutenção em uma concessionária autorizada Sea-Doo, oficina de reparo ou pessoa de sua escolha para ser guardada. Entretanto, você pode executar as operações a seguir com um mínimo de ferramentas.

OBSERVAÇÃO:

Realize as tarefas a seguir nesta mesma ordem, conforme detalhado nesta seção.

AVISO

Não funcione o motor durante o período em que estiver guardado.

Sistema de propulsão

Limpeza da bomba de jato

AVISO

Antes de limpar a área da bomba de jato, sempre remova o cabo de segurança do interruptor de desligamento do motor para impedir que o motor dê partida inesperadamente. O motor não deve estar acionado para esta operação.

Enxágue a bomba de jato pulverizando a água através das aberturas de sua entrada e saída.

Pulverize um produto anticorrosivo nas partes do sistema de propulsão.

Produto para manutenção

Lubrificante e anticorrosivo ou equivalente

Inspeção da bomba de jato

Procure uma concessionária autorizada da Sea-Doo.

Sistema de combustível

Proteção do sistema de combustível

Um estabilizador de combustível deve ser acrescentado ao tanque de combustível para evitar a deterioração do combustível e a formação de goma no sistema de combustível. Siga as instruções do fabricante do estabilizador para usar corretamente.

Produto para manutenção

Estabilizador de combustível

AVISO

É altamente recomendável adicionar o estabilizador de combustível enquanto estiver guardada, para manter o sistema de combustível em boas condições. O estabilizador de combustível deve ser acrescentado antes da lubrificação do motor e antes de encher o tanque, para assegurar a proteção dos componentes do sistema de combustível contra depósitos de verniz.

Encha o tanque de combustível completamente como explicado na seção *Combustível*. Verifique se o tanque de combustível não tem água.

AVISO

Caso entre água no tanque de combustível, severos danos internos ocorrerão ao sistema de injeção de combustível.

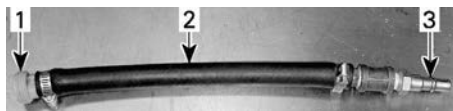

TÍPICO

1. Adaptador de conector de lavagem
2. Mangueira de 12,7 mm (1/2 pol.)
3. Adaptador macho para mangueira pneumática

Motor e escapamento

Lavagem do sistema de escapamento

Execute o serviço como descrito na seção *Procedimentos de manutenção*.

Substituição do óleo do motor e do filtro

A troca de óleo e a substituição do filtro podem ser executadas por uma concessionária autorizada Sea-Doo, oficina de reparo ou pessoa de sua escolha.

Drenagem do sistema de escapamento

Em áreas onde a temperatura pode ficar muito fria, a água aprisionada no sistema de escapamento e intercooler deve ser removida.

Usando o conector de lavagem, injete ar pressurizado a 379 kPa (55 lbf/in²) no sistema até que não saia mais água da bomba de jato.

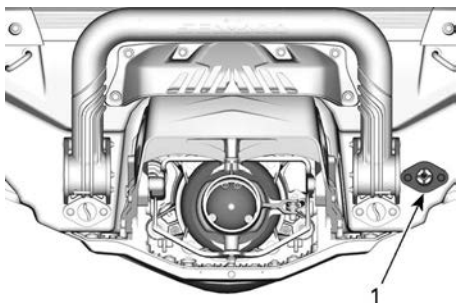

1. Conector de lavagem

A mangueira a seguir pode ser montada para facilitar o procedimento de drenagem.

AVISO

A falta de drenagem do sistema de escapamento pode causar danos graves ao coletor de escapamento.

Retire as ferramentas especiais.

Lubrificação interna do motor

1. Remova o(s) assento(s).
2. Remova as velas de ignição. Consulte a seção *Procedimentos de manutenção*.
3. Lubrifique cada um dos cilindros pelos furos da vela de ignição.

Produto para manutenção

Lubrificante e anticorrosivo ou equivalente

4. Solte totalmente a alavanca do acelerador. Soltar a alavanca do acelerador irá impedir que o combustível seja injetado e para desativar a ignição durante o acionamento do motor.
5. Pressione o botão de PARTIDA/PARADA para girar o motor algumas voltas. Isso espalhará o óleo nas paredes dos cilindros.
6. Aplique um lubrificante anticorrosivo nas roscas das velas, depois reinstale-as no motor. Consulte a seção *Procedimentos de manutenção*.
7. Instale as bobinas de ignição. Consulte a seção *Procedimentos de manutenção*.

Teste do líquido de arrefecimento do motor

Se o anticongelante não foi trocado, verifique sua densidade.

A troca do anticongelante e um teste de densidade devem ser realizados por uma concessionária autorizada Sea-Doo. Consulte a seção *Plano de manutenção*.

AVISO

A densidade incorreta do anticongelante pode resultar em congelamento do líquido no sistema de arrefecimento se a moto aquática ficar guardada em uma área que atinja o ponto de congelamento. Nestas condições, o motor poderá danificar-se seriamente.

Sistema elétrico

Remoção e carga da bateria

Contate sua concessionária autorizada da Sea-Doo.

⚠ AVISO

Nunca carregue ou alimente a bateria enquanto ela estiver instalada na moto aquática.

Compartimento do motor

Limpeza do compartimento do motor

1. Limpe o bojo com água quente e detergente ou com um produto para limpeza de bojo.
2. Enxágue abundantemente com água.
3. Levante a frente da moto aquática para drenar completamente o bojo pelos bujões de drenagem do bojo.

Tratamento anticorrosão

1. Seque qualquer resíduo de água no compartimento do motor.

2. Lubrifique todos os componentes metálicos do compartimento do motor.

Produto para manutenção

Lubrificante e anticorrosivo ou equivalente

3. Retire o assento ou mantenha-o levantado para evitar condensação ou corrosão dentro do compartimento do motor

Carroceria e casco

Faça os reparos, limpeza e proteção da moto aquática de acordo com os procedimentos da seção *CUIDADOS COM A MOTO AQUÁTICA*.

Preparação pré-temporada

A preparação da manutenção deve ser feita em conformidade com o *Programa de manutenção*.

Certifique-se de realizar todas as tarefas incluídas na tabela **A cada ano ou 100 horas**.

A preparação de manutenção da pré-temporada pode ser executada por uma concessionária autorizada Sea-Doo, oficina de reparo ou pessoa de sua escolha.

OBSERVAÇÃO:

Embora não seja necessário, é recomendado que uma concessionária autorizada Sea-Doo execute a preparação de manutenção da pré-temporada no mesmo momento em que todas as campanhas de fábrica relacionadas à segurança são executadas pela concessionária autorizada Sea-Doo.

⚠ AVISO

Execute os procedimentos somente de acordo com o que foi detalhado no *Programa de manutenção*. Recomenda-se que se consiga a assistência periódica de uma concessionária autorizada Sea-Doo a outros componentes e sistemas não cobertos por este manual.

AVISO

Quando as condições dos componentes parecerem menos que satisfatórias, substitua-os usando peças originais BRP, ou equivalentes.

Esta página foi deixada intencionalmente em branco

INFORMAÇÕES TÉCNICAS

IDENTIFICAÇÃO DA MOTO AQUÁTICA

Os principais componentes da moto aquática (motor e casco) são identificados por números de série diferentes. Às vezes, pode ser necessário localizar esses números para fins de garantia ou para rastrear a moto aquática no caso de roubo.

Número de identificação do casco

O Número de Identificação do Casco (HIN) está localizado na plataforma para os pés, na popa da moto aquática.

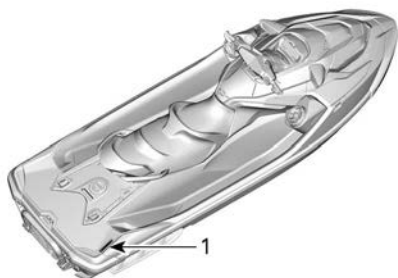

TÍPICO

1. Número de identificação do casco (HIN)

Ele é composto de 12 dígitos:

YDV	12345	C	8	09
				Modelo-ano
				Ano de fabricação
				Mês de fabricação
				Número de série (uma letra também pode ser usada como um dígito)
				Fabricante

Número de identificação do motor

O Número de Identificação do Motor (EIN) está localizado na extremidade frontal do motor.

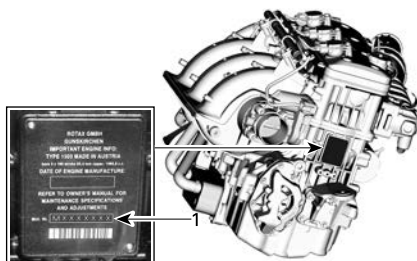

TÍPICO

1. Número de Identificação do Motor (EIN)

POLO DE CHAVE

Este dispositivo está em conformidade com a(s) norma(s) de isenção de licença RSS da FCC Part 15 e Industry Canada.

A operação está sujeita às duas condições a seguir: (1) este dispositivo não pode causar interferência nociva, e (2) este dispositivo deve aceitar qualquer interferência recebida, incluindo interferência que pode causar operação indesejada do dispositivo.

As alterações ou modificações não aprovadas expressamente pela parte responsável pela conformidade podem anular a autoridade do usuário para operar o equipamento.

Número de registro de IC: 12006A-1001002222

FCC ID: 2ACER-1001002222

Nós, a parte responsável pela conformidade, declaramos sob nossa inteira responsabilidade que o dispositivo está em conformidade com as provisões da seguinte Diretiva do Conselho: 2014/53/UE. À qual esta declaração se refere está em conformidade com os requisitos essenciais e outros requisitos relevantes. O produto está em conformidade com as seguintes diretivas, normas harmonizadas e regulamentações:

Diretriz de Equipamentos de Rádio (RED) 2014/53/UE e Normas Harmonizadas: EN 300 330-2, EN 60950-1

Esse dispositivo está em conformidade com a Parte 15 das Normas FCC. A operação está sujeita às duas condições a seguir: (1) Este dispositivo não pode causar interferência nociva, e (2) Este dispositivo deve aceitar qualquer interferência recebida, incluindo interferência que pode causar operação indesejada.

As alterações ou modificações não aprovadas expressamente pela parte responsável pela conformidade podem anular a autoridade do usuário para operar o equipamento.

Este dispositivo contém transmissores/receptores isentos de licença que estão em conformidade com RSS(s) isentos de licença da Innovation, Science and Economic Development Canada. A operação está sujeita às duas condições a seguir:

- (1) Este dispositivo não pode causar interferência prejudicial.
- (2) Este dispositivo deve aceitar interferências, inclusive aquelas que podem causar uma operação indesejada do dispositivo.

L'émetteur/récepteur exempt de licence contenu dans le présent appareil est conforme aux CNR d'Innovation, Sciences et Développement économique Canada applicables aux appareils radio exempts de licence. L'exploitation est autorisée aux deux conditions suivantes:

- (1) l'appareil ne doit pas produire de brouillage;
- (2) l'appareil doit accepter tout brouillage radioélectrique subi, même si le brouillage est susceptible d'en compromettre le fonctionnement.

Diretiva de equipamentos de rádio(RED)	2014/53/UE
Artigo 3.1a	Segurança e saúde IEC 62368-1:2014
Artigo 3.1b	EMC CISPR 25:(2016); emissão conduzida CISPR 25:(2016); emissão radiada ISO 11452-2 (2004); imunidade de campo eletromagnético radiado
Artigo 3.2	Eficiência de uso do espectro ETSI EN 300 330 V2.1.1 (2017-2)

INFORMAÇÕES REGULATÓRIAS DO PAINEL MULTIFUNCIONAL

Informações técnicas

Transmissor:

- Alcance de frequência de operação BT: 2402 – 2480 MHz
- Versão BT: 4,2 (não BTLE)
- Potência BT: < 8,5 dBm

Receptor:

- Faixa de operação FM: 76 - 108 MHz

Fabricante e endereço

Fabricante:

- Robert Bosch LLC

Endereço:

- 38000 Hills Tech Drive,
Farmington Hills, MI 48331,
EUA

Para exibir as informações regulamentares no display digital do veículo: A partir da tela inicial, acesse o menu principal e mantenha o joystick pressionado por mais de 10 segundos.

EUA e Canadá

Este dispositivo está em conformidade com a(s) norma(s) de isenção de licença RSS da FCC Part 15 e Industry Canada. A operação está sujeita às duas condições a seguir:

- (1) este dispositivo não pode causar interferência, e
- (2) este dispositivo deve aceitar qualquer interferência, incluindo interferência que possa causar operação indesejada do dispositivo.

Le présent appareil est conforme aux CNR d'Industrie Canada applicables aux appareils radio exempts de licence. L'exploitation est autorisée aux deux conditions suivantes:

- (1) l'appareil ne doit pas produire de brouillage, et
- (2) l'utilisateur de l'appareil doit accepter tout brouillage radioélectrique subi, même si le brouillage est susceptible d'en compromettre le fonctionnement.

As alterações ou modificações não aprovadas expressamente pela parte responsável pela conformidade podem anular a autoridade do usuário para operar o equipamento.

IC: 22868 - VDIBRHS01

FCC ID: 2AMJS - VDIBRHS01

Exposição à RF:

1. O equipamento cumpre com os limites de exposição à RF de FCC estabelecidos para um ambiente não controlado.
2. Esse equipamento deve ser instalado e operado com uma distância de, ao menos, 20 cm de todas as pessoas.
3. A(s) antena(s) usada(s) para esse transmissor não pode(m) ser reposicionada (s) ou operada (s) em conjunto com qualquer outra antena ou transmissor.

México

IFETEL

Marca: Robert Bosch LLC

Modelo(s): VIPHI2BT

Número: RCPBOVI18-0967

NOM-121-SCT1-2009

La operación de este equipo está sujeta a las siguientes dos condiciones: (1) es posible que este equipo o dispositivo no cause interferencia perjudicial y (2) este equipo o dispositivo debe aceptar cualquier interferencia, incluyendo la que pueda causar su operación no deseada.

Brasil



03473-18-04473

Este equipamento opera em caráter secundário, isto é, não tem direito a proteção contra interferência prejudicial, mesmo de estações do mesmo tipo, e não pode causar interferência a sistemas operando em caráter primário.

Japão

Este dispositivo é concedido nos termos da Lei de Rádio Japonesa (

電波法) e Lei Empresarial de

Telecomunicações Japonesas (電気通信事業法). Este dispositivo não pode ser modificado (do contrário, o número de designação concedido se tornará inválido).

Europa

Declaração de conformidade

Declaração de conformidade da UE simplificada de acordo com a Diretiva de equipamentos de rádio 2014/53/UE



DE

Hiermit erklärt Robert Bosch LLC, dass der Funkanlagentyp VIPHI2BT der Richtlinie 2014/53/EU entspricht. Der vollständige Text der EU-Konformitätserklärung ist unter der folgenden Internetadresse verfügbar: eu-doc.bosch.com

FR

Le soussigné, Robert Bosch LLC, déclare que l'équipement radioélectrique du type VIPHI2BT est conforme à la directive 2014/53/UE.

Le texte complet de la déclaration UE de conformité est disponible à l'adresse internet suivante: eu-doc.bosch.com

BG

С настоящото Robert Bosch LLC декларира, че този тип радиосъоръжение VIPHI2BT е в съответствие с Директива 2014/53/ЕС.

Цялостният текст на ЕС декларацията за съответствие може да се намери на следния интернет адрес: eu-doc.bosch.com

EL

Με την παρούσα ο/η Robert Bosch LLC, δηλώνει ότι ο ραδιοεξοπλισμός VIPHI2BT πληροί την οδηγία 2014/53/ΕΕ. Το πλήρες κείμενο της δήλωσης συμμόρφωσης ΕΕ διατίθεται στην ακόλουθη ιστοσελίδα στο διαδίκτυο: eu-doc.bosch.com

CS

Tímto Robert Bosch LLC prohlašuje, že typ rádiového zařízení VIPHI2BT je v souladu se směrnicí 2014/53/EU. Úplné znění EU prohlášení o shodě je k dispozici na této internetové adrese: eu-doc.bosch.com

DA

Hermed erklærer Robert Bosch LLC, at radioudstyrstypen VIPHI2BT er i overensstemmelse med direktiv 2014/53/EU.

EU-overensstemmelseserklæringens fulde tekst kan findes på følgende internetadresse: eu-doc.bosch.com

ET

Käesolevaga deklareerib Robert Bosch LLC, et käesolev raadioseadme tüüp VIPHI2BT vastab direktiivi 2014/53/EL nõuetele.

ELi vastavusdeklaratsiooni täielik tekst on kättesaadav järgmisel internetiaadressil: eu-doc.bosch.com

ES

Por la presente, Robert Bosch LLC declara que el tipo de equipo radioeléctrico VIPHI2BT es conforme con la Directiva 2014/53/UE.

El texto completo de la declaración UE de conformidad está disponible en la dirección Internet siguiente: eu-doc.bosch.com

FI

Robert Bosch LLC vakuuttaa, että radiolaitetyyppi VIPHI2BT on direktiivin 2014/53/EU mukainen. EU-vaatimustenmukaisuusvakuutuksen täysimittainen teksti on saatavilla seuraavassa internetosoitteessa: eu-doc.bosch.com

EN

Hereby, Robert Bosch LLC declares that the radio equipment type VIPHI2BT is in compliance with Directive 2014/53/EU.

The full text of the EU declaration of conformity is available at the following internet address: eu-doc.bosch.com

Robert Bosch LLC ovime izjavljuje da je radijska oprema tipa VIPHI2BT u skladu s Direktivom 2014/53/EU. Cjeloviti tekst EU izjave o sukladnosti dostupan je na sljedećoj internetskoj adresi: eu-doc.bosch.com

HU

Robert Bosch LLC igazolja, hogy a VIPHI2BT típusú rádióberendezés megfelel a 2014/53/EU irányelvnek. Az EU-megfelelőségi nyilatkozat teljes szövege elérhető a következő internetes címen: eu-doc.bosch.com

IT

Il fabbricante, Robert Bosch LLC, dichiara che il tipo di apparecchiatura radio VIPHI2BT è conforme alla direttiva 2014/53/UE.

Il testo completo della dichiarazione di conformità UE è disponibile al seguente indirizzo Internet: eu-doc.bosch.com

LT

Aš, Robert Bosch LLC, patvirtinu, kad radijo įrenginių tipas VIPHI2BT atitinka Direktyvą 2014/53/ES.

Visas ES atitikties deklaracijos tekstas prieinamas šiuo interneto adresu: eu-doc.bosch.com

LV

Ar šo Robert Bosch LLC deklarē, ka radioiekārta VIPHI2BT atbilst Direktīvai 2014/53/ES.

Pilns ES atbilstības deklarācijas teksts ir pieejams šādā interneta vietnē: eu-doc.bosch.com

MT

B'dan, Robert Bosch LLC, niddikjara li dan it-tip ta' taghmir tar-radju VIPHI2BT huwa konformi mad-Direttiva 2014/53/UE.

It-test kollu tad-dikjarazzjoni ta' konformità tal-UE huwa disponibbli f'dan l-indirizz tal-Internet li ġej: eu-doc.

bosch.com

NL

Hierbij verklaar ik, Robert Bosch LLC, dat het type radioapparatuur VIPHI2BT conform is met Richtlijn 2014/53/EU.

De volledige tekst van de EU-conformiteitsverklaring kan worden geraadpleegd op het volgende internetadres: eu-doc.bosch.com

PL

Robert Bosch LLC niniejszym oświadcza, że typ urządzenia radiowego VIPHI2BT jest zgodny z dyrektywą 2014/53/UE.

Pełny tekst deklaracji zgodności UE jest dostępny pod następującym adresem internetowym: eu-doc.bosch.com

PT

O(a) abaixo assinado(a) Robert Bosch LLC declara que o presente tipo de equipamento de rádio VIPHI2BT está em conformidade com a Diretiva 2014/53/UE.

O texto integral da declaração de conformidade está disponível no seguinte endereço de Internet: eu-doc.

bosch.com

RO

Prin prezenta, Robert Bosch LLC declară că tipul de echipamente radio VIPHI2BT este în conformitate cu Directiva 2014/53/UE.

Textul integral al declarației UE de conformitate este disponibil la următoarea adresă internet: eu-doc.bosch.com

SV

Härmed försäkrar Robert Bosch LLC att denna typ av radioutrustning VIPHI2BT överensstämmer med direktiv 2014/53/EU.

Den fullständiga texten till EU-försäkran om överensstämmelse finns på följande webbadress: eu-doc.bosch.com

SL

Robert Bosch LLC potrjuje, da je tip radijske opreme VIPHI2BT skladen z Direktivo 2014/53/EU.

Celotno besedilo izjave EU o skladnosti je na voljo na naslednjem spletnem naslovu: eu-doc.bosch.com

SK

Robert Bosch LLC týmto vyhlasuje, že rádiové zariadenie typu VIPHI2BT je v súlade so smernicou 2014/53/EÚ.

Úplné EÚ vyhlásenie o zhode je k dispozícii na tejto internetovej adrese: eu-doc.bosch.com

IS

Robert Bosch LLC lýsir því hér með yfir að þráðlausi fjarskiptabúnaðurinn VIPHI2BT er í samræmi við tilskipun 2014/53/ESB.

Óstytta texta ESB-samræmisýfirlýsingarinnar er að finna á veffanginu: eu-doc.bosch.com

Liechtenstein

Hiermit erkläre Robert Bosch LLC, dass der Funkanlagentyp VIPHI2BT der Richtlinie 2014/53/EU entspricht.

Der vollständige Text der EU-Konformitätserklärung ist unter der folgenden Internetadresse verfügbar: eu-doc.bosch.com

NO

Hermed erklærer Robert Bosch LLC at radioutstyrstypen VIPHI2BT er i samsvar med direktiv 2014/53/EU.

Hele teksten i EU-samsvarserklæringen finnes på følgende internettadresse: eu-doc.bosch.com

RU

Компания Robert Bosch LLC настоящим заявляет, что радиотехническое оборудование категории VIPHI2BT отвечает требованиям Директивы 2014/53/EU.

Полный текст декларации соответствия ЕС доступен на сайте eu-doc.bosch.com.

INFORMAÇÕES SOBRE EMISSÕES DO MOTOR

Responsabilidade do Fabricante

A partir dos motores modelo-ano 1999, os fabricantes de motores marítimos para motos aquáticas devem determinar os níveis de emissão de escapamento para cada família de potência do motor, e devem certificar esses motores junto à EPA (Agência de Proteção Ambiental dos Estados Unidos). Uma etiqueta de informação sobre controle de emissão, indicando os níveis de emissão e as especificações do motor, deve ser colocada em cada moto aquática no momento da fabricação.

Responsabilidade da concessionária

Durante a manutenção de todas as motos aquáticas Sea-Doo a partir do ano 1999, que levam uma etiqueta de informação sobre o controle de emissão, os ajustes devem ser mantidos dentro das especificações publicadas pela fábrica.

O conserto ou a substituição de componentes relacionados às emissões deve ser realizado de forma a manter os níveis de emissões dentro dos padrões de certificação prescritos.

As concessionárias não podem modificar o motor de qualquer maneira que altere a potência ou permita que os níveis de emissão ultrapassem suas especificações predeterminadas na fábrica.

As exceções incluem alterações indicadas pelo fabricante, como os ajustes de altitude, por exemplo.

Responsabilidade do Proprietário

O proprietário/usuário é responsável pela execução da manutenção do motor para manter os níveis de emissão dentro dos padrões da certificação prescritos.

O proprietário/piloto não deve modificar nem permitir que alguém modifique o motor de forma a alterar a potência, ou permitir que os níveis de emissão ultrapassem as especificações predeterminadas de fábrica.

Regulamentos de emissões da EPA

Todos as novas motos aquáticas Sea-Doo a partir do ano 1999, fabricadas pela BRP, são homologadas pela EPA em conformidade com os requisitos dos regulamentos de controle da poluição do ar para os novos motores de motos aquáticas. Esta certificação depende de determinados ajustes realizados de acordo com os padrões de fábrica. Por isso, devem-se seguir os procedimentos de fábrica para a manutenção do produto e, sempre que possível, deve ser colocado de volta ao propósito original do modelo.

As responsabilidades listadas acima são gerais e não constituem de forma alguma uma lista completa das leis e regulamentos relativos aos requisitos da EPA sobre as emissões de gases de escapamento de produtos náuticos. Para informações mais detalhadas sobre este assunto, você pode contatar:

U. S. Environmental Protection Agency
Certification Division
Gasoline Engine Compliance Center
2000 Traverwood Drive
Ann Arbor MI 48105
USA

WEBSITE DA EPA NA INTERNET:
www.epa.gov/otaq

Sistema de controle de emissão de vapores

Começando com MY 2018; motos aquáticas vendidas no estado da Califórnia são certificadas conforme as

normas de emissões evaporativas da Califórnia para motos aquáticas marítimas de ignição à faísca do California Air Resources Board (13 CCR 2850 a 2869). Estes modelos estão equipados com um sistema de controle de emissões evaporativas que consiste em um Tanque de combustível de baixa permeação (LPFT), Tubos de combustível de baixa permeação (LPFL) e uma Válvula de alívio de pressão (PRV).

DECLARAÇÃO DE CONFORMIDADE DA EAC

Deixado em branco para a marcação de conformidade eurásiana quando aplicável

DECLARAÇÃO DE CONFORMIDADE DA CE



565 de la Montagne Street
Valcourt (Québec) JOE 2L0
Canada

Declaração de conformidade para Moto Aquática Pessoal Sea-Doo com os requisitos da Diretiva 2013/53/EU

Fabricante: Bombardier Recreational Products Inc.
Endereço: 565 de la Montagne, Valcourt, JOE 2L0, Canada

Representante Autorizado: BRP Europe N.V.
Endereço: Skaldenstraat 125, Gent, 9042, Belgium

Orgão notificado para avaliação de emissão de ruído:
International Marine Certification Institute
(Instituto Internacional de Certificação Marinha)
Endereço: Rue Abbe Cuypers 3, Brussels, B-1040, Belgium.
Número de Identificação: 0609

Orgão notificado para avaliação de gases de escape:
International Marine Certification Institute
(Instituto Internacional de Certificação Marinha)
Endereço: Rue Abbe Cuypers 3, Brussels, B-1040, Belgium.
Número de Identificação: 0609

Módulo de avaliação da construção: A , de emissão de ruído: Aa/A1 , de emissão de gases de escape: B+C

Outras diretivas da comunidade aplicadas: RED 2014/53/EU (EN 300 330-2, EN 60950-1), EMC 2014/30/EU

Ciclo de combustão do motor: 2 tempos <input type="checkbox"/> , 4 tempos <input checked="" type="checkbox"/>	Projeto e construção	ISO 13590:2003, ISO 10087:2019
Tipo de combustível do motor: Gasolina: <input checked="" type="checkbox"/> , Diesel: <input type="checkbox"/>	Emissão de gases de escape	ISO 18854:2015
Categoria de projeto da embarcação: C <input checked="" type="checkbox"/> , D <input type="checkbox"/>	Emissão de ruído	ISO 14509-1:2008
Marcas registrada da embarcação: Sea-Doo	Compatibilidade eletromagnética	EN 55012:2007/A1:2009, EN 61000-6-1:2007

Modelo de Moto Aquática Sea-Doo	Motor de propulsão	Certificado de emissão de gases de escape	Displ. do motor (cm ³)	Potência nominal (kW)	Certificado de emissão de ruído	No de pessoas	Comprimento do casco	Largura do casco
FishPro SCOUT 130	Rotax 1630 ACE-130	EXBORP009	1.630,5	100	SDBORP014	3	3,27	1,23
FishPro SPORT 170	Rotax 1630 ACE-170	EXBORP009	1.630,5	125,03	SDBORP013	3	3,64	1,25
FishPro TROPHY 170	Rotax 1630 ACE-170	EXBORP009	1.630,5	125,03	SDBORP013	3	3,64	1,25
GTI 130	Rotax 1630 ACE-130	EXBORP009	1.630,5	100	SDBORP014	3	3,27	1,23
GTI 90	Rotax 900 ACE-90	EXBORP004	899,3	66,19	SDBORP014	3	3,27	1,23
GTI SE 130	Rotax 1630 ACE-130	EXBORP009	1.630,5	100	SDBORP014	3	3,27	1,23
GTI SE 170	Rotax 1630 ACE-170	EXBORP009	1.630,5	125,03	SDBORP014	3	3,27	1,23
GTR 230	Rotax 1630 ACE-230	EXBORP010	1.630,5	169,16	SDBORP014	3	3,27	1,23
GTX 170	Rotax 1630 ACE-170	EXBORP009	1.630,5	125,03	SDBORP013	3	3,35	1,25
GTX 230	Rotax 1630 ACE-230	EXBORP010	1.630,5	169,16	SDBORP013	3	3,35	1,25
GTX Limitado 300	Rotax 1630 ACE-300	EXBORP006	1.630,5	217	SDBORP013	3	3,35	1,25
GTX PRO 130	Rotax 1630 ACE-130	EXBORP009	1.630,5	100	SDBORP013	3	3,35	1,25
RXP-X RS 300	Rotax 1630 ACE-300	EXBORP006	1.630,5	217	SDBORP015	2	3,27	1,22
RXT-X RS 300	Rotax 1630 ACE-300	EXBORP006	1.630,5	217	SDBORP013	3	3,35	1,25
SPARK 2up	Rotax 900 ACE-60	EXBORP004	899,3	44,13	SDBORP010	2	2,77	1,17
SPARK 2up	Rotax 900 ACE-90	EXBORP004	899,3	66,19	SDBORP010	2	2,77	1,17
SPARK 2up TRIXX	Rotax 900 ACE-90	EXBORP004	899,3	66,19	SDBORP010	2	2,77	1,17
SPARK 3up	Rotax 900 ACE-90	EXBORP004	899,3	66,19	SDBORP010	3	3,02	1,18
SPARK 3up IBER	Rotax 900 ACE-90	EXBORP004	899,3	66,19	SDBORP010	3	3,02	1,18
SPARK 3up TRIXX	Rotax 900 ACE-90	EXBORP004	899,3	66,19	SDBORP010	3	3,02	1,18
WAKE 170	Rotax 1630 ACE-170	EXBORP009	1.630,5	125,03	SDBORP014	3	3,27	1,23
WAKE PRO 230	Rotax 1630 ACE-230	EXBORP010	1.630,5	169,16	SDBORP013	3	3,35	1,25

Esta declaração de conformidade é emitida sob a exclusiva responsabilidade do fabricante da moto aquática pessoal. Declaro, em nome do fabricante da moto aquática pessoal acima, que os modelos e motores da moto aquática do ano 2022 mencionados acima, que possuem a marca **CE**, cumprem todos os requisitos aplicáveis na forma especificada e estão em conformidade com o tipo para o qual o certificados de exame da UE acima mencionados foram emitidos.

Nome e função: Martin Lachance

Assinatura e cargo: Diretor, Desenvolvimento de Produtos Sea-Doo

Data (ano/mês/dia): 2021/04/29, Valcourt, QC, Canada

(09 de abril de 2021 22:22 EDT)

29 de abril de 2021

SKI-DOO LYNX SEA-DOO EVINRUDE ROTAX CAN-AM

ESPECIFICAÇÕES TÉCNICAS

ESPECIFICAÇÕES TÉCNICAS

Motor	
Tipo de motor	4 tempos, eixo de comando único no cabeçote (SOHC)
Potência declarada ⁽¹⁾	217 kW @ 8000 RPM
Indução	Turbocompressor – intercooler
Número de cilindros	3
Número de válvulas	12 válvulas com tuchos da válvula hidráulica (não ajustáveis)
Diâmetro interno	100 mm (3,9 pol.)
Tempo	69,2 mm (2,7 pol.)
Cilindrada	1 630.5 cm ³ (99.5 in ³)
Taxa de compressão	8,4:1

(1) Potência declarada segundo ISO 8665 no eixo propulsor.

Sistema de lubrificação		
Óleo do motor	Óleo recomendado	Consulte o tópico <i>Óleo de motor recomendado</i> na seção <i>Procedimentos de Manutenção</i> deste manual
	Capacidade	3 L (3,2 qt (liq.,US)) troca de óleo com filtro 5 L (5,3 qt (liq.,US)) total

Sistema de arrefecimento	
Tipo	Sistema de arrefecimento em circuito fechado
Líquido de arrefecimento	Consulte o tópico <i>Líquido de arrefecimento do motor recomendado</i> na seção <i>Procedimentos de Manutenção</i> deste manual
Capacidade do sistema de arrefecimento	5,5 L (5,8 qt (liq.,US)) total

Sistema de combustível		
Tipo de injeção de combustível		Injeção de combustível multiponto com iTC (Controle do acelerador inteligente). Corpo do acelerador simples (60 mm) com atuador
Combustível	Tipo	Gasolina Premium sem chumbo
	Octanagem recomendada	91 AKI ((RON + MON)/2) dentro da América do Norte 95 (RON) E10 fora da América do Norte
Capacidade do tanque de combustível (incluindo a reserva)		70 L (18,5 gal (líq., EUA))

Sistema elétrico		
Tipo do sistema de ignição		IDI (Ignição por descarga indutiva)
Bateria		12 V, 18 A•h
Vela de ignição	Marca e tipo	NGK, KR9C-G com poste sólido ou equivalente
	Folga	0,70 a 0,80 mm(0,028 a 0,031 pol.)

Propulsão		
Bomba de jato	Tipo	Monoestágio com fluxo axial
Eixo de transmissão	Tipo de acoplamento	Transmissão direta por meio de estrias em forma de coroa

IBR E VTS		
Sistema VTS		Controlado eletronicamente mediante o botão de controle do VTS

Peso e Capacidade de Carga	
Peso seco (Sem óleo, sem líquido de arrefecimento, sem combustível, com acessórios e sem sistema de som)	354 kg (780 lb)
Peso do sistema de som	9 kg (19,8 lb)
Número de passageiros (incl. piloto)	1
Limite de carga (passageiro(s) e bagagens)	182 kg (400 lb)
Capacidade de armazenamento total	153,7 L (40,6 gal (Liq., EUA))

Dimensões	
Comprimento total	331,8 cm (130,6 pol.)
Largura total	125 cm (49,2 pol.)
Altura geral (direção na posição baixa)	111cm (44 pol.)

Materiais	
Material do impulsor	Aço inoxidável
Carcaça do impulsor/estator	Alumínio/alumínio

OBSERVAÇÃO:

A BRP reserva-se o direito de realizar alterações no projeto e nas especificações e/ou efetuar acréscimos ou melhorias nos seus produtos, sem se impor qualquer obrigação de instalá-los em seus produtos já fabricados anteriormente.

SOLUÇÃO DE PROBLEMAS

DIRETRIZES PARA SOLUÇÃO DE PROBLEMAS

O MOTOR NÃO LIGA

- 1. Cabo de segurança removido.**
 - Pressione o botão de *PARTIDA/PARADA*.
 - Instale a tampa do cabo de segurança sobre o interruptor de desligamento do motor dentro de 5 segundos após pressionar o botão de *PARTIDA/PARADA*.
 - Pressione o botão de *PARTIDA/PARADA*.
- 2. O ECM não reconhece a chave D.E.S.S.**
 - Consulte uma concessionária autorizada *Sea-Doo*.
- 3. Fusível queimado: principal, partida elétrica ou ECM.**
 - Verifique a fiação, depois troque os fusíveis.
- 4. Bateria descarregada.**
 - Consulte uma concessionária autorizada *Sea-Doo*.

AVISO

Não carregue ou alimente a bateria enquanto ela estiver instalada na moto aquática. O eletrólito é venenoso e perigoso. Evite contato com os olhos, pele e roupas.

- 5. Conectores da bateria corroídos ou mal apertados. Aterramento ruim.**
 - Consulte uma concessionária autorizada *Sea-Doo*.
- 6. Motor inundado com água.**
 - Consulte *Motor inundado com água em Procedimentos especiais*.
- 7. Sensor ou ECM com defeito.**
 - *Busque serviço em uma concessionária autorizada Sea-Doo, oficina de reparo ou pessoa de sua escolha para manutenção, reparo ou substituição. Consulte a Garantia relacionada às emissões da EPA dos EUA contida neste documento, para obter informações sobre reclamações de garantia.*
- 8. Bomba de jato engripada.**
 - *Tente limpar. Se não der certo, procure uma concessionária autorizada Sea-Doo.*

MOTOR ARRANCA LENTAMENTE

- 1. Conectores dos cabos da bateria estão mal apertados.**
 - *Verifique, limpe, aperte.*
- 2. Bateria descarregada ou fraca.**
 - Consulte uma concessionária autorizada *Sea-Doo*.
- 3. Motor de partida fraco.**
 - Consulte uma concessionária autorizada *Sea-Doo*.

MOTOR GIRA NORMALMENTE MAS NÃO PEGA

1. **Tanque de combustível vazio ou contaminado com água.**
 - *Reabastecer. Retire todo o combustível e abasteça com combustível novo.*
2. **Velas sujas ou defeituosas.**
 - *Substitua.*
3. **Fusível queimado.**
 - *Verifique a fiação, depois troque os fusíveis.*
4. **Motor inundado com água.**
 - *Consulte Motor inundado com água em Procedimentos especiais.*
5. **Falha detectada no sistema de gerenciamento do motor (verifique se a lâmpada sinalizadora do motor está ACESA).**
 - *Busque serviço em uma concessionária autorizada Sea-Doo, oficina de reparo ou pessoa de sua escolha para manutenção, reparo ou substituição. Consulte a Garantia relacionada às emissões da EPA dos EUA contida neste documento, para obter informações sobre reclamações de garantia.*
6. **Bomba de combustível com defeito.**
 - *Busque serviço em uma concessionária autorizada Sea-Doo, oficina de reparo ou pessoa de sua escolha para manutenção, reparo ou substituição. Consulte a Garantia relacionada às emissões da EPA dos EUA contida neste documento, para obter informações sobre reclamações de garantia.*

O MOTOR FALHA, FUNCIONA DE MANEIRA IRREGULAR

1. **Velas sujas, com defeito ou gastas.**
 - *Substitua.*
2. **Combustível: Nível muito baixo, vencido ou contaminado por água.**
 - *Esvazie o tanque e/ou reabasteça.*
3. **Bobina(s) de ignição com defeito.**
 - *Busque serviço em uma concessionária autorizada Sea-Doo, oficina de reparo ou pessoa de sua escolha para manutenção, reparo ou substituição. Consulte a Garantia relacionada às emissões da EPA dos EUA contida neste documento, para obter informações sobre reclamações de garantia.*
4. **Injetores entupidos.**
 - *Busque serviço em uma concessionária autorizada Sea-Doo, oficina de reparo ou pessoa de sua escolha para manutenção, reparo ou substituição. Consulte a Garantia relacionada às emissões da EPA dos EUA contida neste documento, para obter informações sobre reclamações de garantia.*
5. **Falha detectada no sistema de gerenciamento do motor (verifique se a lâmpada sinalizadora do motor está ACESA).**
 - *Consulte Sistema de monitoramento.*

FUMAÇA NO MOTOR

1. **Nível de óleo muito alto.**
 - *Busque serviço em uma concessionária autorizada Sea-Doo, oficina de reparo ou pessoa de sua escolha para manutenção, reparo ou substituição. Consulte a Garantia relacionada às emissões da EPA dos EUA contida neste documento, para obter informações sobre reclamações de garantia.*
2. **Entrada de água, vazamento de líquido de arrefecimento ou junta do cabeçote do cilindro danificada.**
 - *Busque serviço em uma concessionária autorizada Sea-Doo, oficina de reparo ou pessoa de sua escolha para manutenção, reparo ou substituição. Consulte a Garantia relacionada às emissões da EPA dos EUA contida neste documento, para obter informações sobre reclamações de garantia.*
3. **Danos internos no motor.**
 - *Busque serviço em uma concessionária autorizada Sea-Doo, oficina de reparo ou pessoa de sua escolha para manutenção, reparo ou substituição. Consulte a Garantia relacionada às emissões da EPA dos EUA contida neste documento, para obter informações sobre reclamações de garantia.*

SUPERAQUECIMENTO DO MOTOR

1. **Sistema de escapamento entupido.**
 - *Lave o sistema de escapamento.*
2. **Nível muito baixo do líquido de arrefecimento.**
 - *Consulte os Procedimentos de Manutenção.*
3. **Adaptador de conexão rápida deixado no conector de lavagem.**
 - *Retire o adaptador do conector de lavagem e teste novamente a moto aquática. Se o problema persistir, busque serviço em uma concessionária autorizada Sea-Doo, oficina de reparo ou pessoa de sua escolha para manutenção, reparo ou substituição. Consulte a Garantia relacionada às emissões da EPA dos EUA contida neste documento, para obter informações sobre reclamações de garantia.*

FALTA DE POTÊNCIA OU ACELERAÇÃO DO MOTOR

1. **Chave aprendizado usada.**
 - Use a chave Normal.
2. **Não está no Modo Sport (Esportivo).**
 - Selecione o Modo Sport (Modo Esportivo)
3. **Entrada de água da bomba de jato entupida.**
 - Limpe. Consulte Limpeza da hélice e entrada de água da bomba de jato na seção Procedimentos especiais.
4. **Hélice danificada ou anel de desgaste gasto.**
 - Substitua. Consulte uma concessionária autorizada Sea-Doo.
5. **Nível de óleo do motor muito alto.**
 - Busque serviço em uma concessionária autorizada Sea-Doo, oficina de reparo ou pessoa de sua escolha para manutenção, reparo ou substituição. Consulte a Garantia relacionada às emissões da EPA dos EUA contida neste documento, para obter informações sobre reclamações de garantia.
6. **Faísca fraca.**
 - Consulte O MOTOR FALHA, FUNCIONA DE FORMA IRREGULAR.
7. **Falha detectada no sistema de gerenciamento do motor (verifique se a lâmpada sinalizadora do motor está ACESA).**
 - Consulte Sistema de monitoramento.
8. **Injetores entupidos.**
 - Busque serviço em uma concessionária autorizada Sea-Doo, oficina de reparo ou pessoa de sua escolha para manutenção, reparo ou substituição. Consulte a Garantia relacionada às emissões da EPA dos EUA contida neste documento, para obter informações sobre reclamações de garantia.
9. **Baixa pressão de combustível.**
 - Busque serviço em uma concessionária autorizada Sea-Doo, oficina de reparo ou pessoa de sua escolha para manutenção, reparo ou substituição. Consulte a Garantia relacionada às emissões da EPA dos EUA contida neste documento, para obter informações sobre reclamações de garantia.
10. **Água no combustível.**
 - Esvazie o tanque e reabasteça.
11. **Motor danificado por entrada de água.**
 - Consulte uma concessionária autorizada Sea-Doo.

A MOTO AQUÁTICA NÃO ATINGE A VELOCIDADE MÁXIMA

1. **Entrada de água da bomba de jato entupida.**
 - *Limpe. Consulte Limpeza da hélice e entrada de água da bomba de jato na seção Procedimentos especiais.*
2. **Hélice danificada ou anel de desgaste gasto.**
 - *Substitua. Consulte uma concessionária autorizada Sea-Doo.*
3. **Falha detectada no sistema de gerenciamento do motor (verifique se a lâmpada sinalizadora do motor está ACESA).**
 - *Consulte Sistema de monitoramento.*

A MOTO AQUÁTICA PERMANECE EM PONTO MORTO APÓS ACIONAR A ALAVANCA DO iBR

1. **O reversor do iBR permanece em neutro.**
 - *Solte o acelerador até a rotação de marcha lenta.*

O iBR NÃO VOLTA PARA A POSIÇÃO DE PONTO MORTO (LUZ INDICADORA DO iBR ACESA)

1. **iBR obstruído com detritos.**
 - *Limpe e verifique danos na área do reversor do iBR e do bocal.*
2. **Defeito no sistema iBR.**
 - *Remova o cabo de segurança, espere quatro minutos, reinstale a chave e verifique a luz do iBR para garantir que a falha desapareceu.*
 - *Consulte uma concessionária autorizada Sea-Doo se o defeito persistir ou ocorrer com frequência.*

O iBR NÃO VOLTA PARA A POSIÇÃO DE PONTO MORTO (LUZ INDICADORA DO iBR APAGADA)

1. **A alavanca do acelerador não solta completamente durante a operação.**
 - *Solte a alavanca do acelerador totalmente para garantir que o reversor do iBR volte para ponto morto.*
2. **A alavanca do acelerador não volta totalmente para o zero quando solta.**
 - *Consulte uma concessionária autorizada Sea-Doo.*

RUÍDO ANORMAL NO SISTEMA DE PROPULSÃO

- 1. Plantas aquáticas ou detritos presos no propulsor.**
 - *Limpe. Consulte Limpeza da hélice e entrada de água da bomba de jato na seção Procedimentos especiais.*
 - *Verifique se há danos.*
- 2. Eixo da hélice ou eixo de transmissão danificado.**
 - *Consulte uma concessionária autorizada Sea-Doo.*
- 3. Entrada de água na bomba de jato, causando engripamento dos rolamentos.**
 - *Consulte uma concessionária autorizada Sea-Doo.*

ÁGUA NO BOJO

- 1. Defeito do sistema de remoção de lodo.**
 - *Inspecione o sistema em uma concessionária autorizada Sea-Doo.*
- 2. Vazamento do sistema de escapamento.**
 - *Consulte uma concessionária autorizada Sea-Doo.*
- 3. Anel de carbono no eixo de transmissão gasto.**
 - *Consulte uma concessionária autorizada Sea-Doo.*

SISTEMA DE MONITORAMENTO

Um sistema monitora os componentes eletrônicos do EMS (sistema de gerenciamento do motor), do iBR e outros componentes do sistema elétrico. Quando ocorre uma falha, ele envia mensagens visuais pela central de informações e/ou sinais sonoros por uma campainha, para informá-lo de uma determinada condição.

Um código de falha também pode ser gravado.

Quando ocorre uma falha insignificante ou transitória, a mensagem de falha e o alarme sonoro são interrompidos automaticamente, caso não exista mais a condição geradora da falha.

Soltar o acelerador e deixar o motor retornar à rotação de marcha lenta pode permitir voltar à operação normal. Se isso não funcionar, tente remover e reinstalar o cabo de segurança no interruptor de desligamento do motor.

O sistema eletrônico reagirá de maneira diferente dependendo do tipo de falha. Em falhas graves, talvez não seja possível dar partida no motor. Em outros casos, o motor funcionará no modo de retorno de emergência (velocidade reduzida).

Quando ocorrer uma falha, consulte a *Garantia relacionada à Emissão da EPA dos EUA* contida neste documento, para obter informações sobre reclamações de garantia.

Códigos de falha

Quando ocorre uma falha, um código de falha numérico pode ser registrado dependendo do tipo de falha e do sistema.

Estes códigos de falhas são usados pelas concessionárias autorizadas Sea-Doo para solucionar problemas

nos sistemas da moto aquática, comparando-os com uma lista de falhas.

Os códigos de falhas podem ser visualizados no painel multifuncional da central de informações, porém, esta função somente fica disponível se uma falha ainda estiver ativa.

Se houver um código de falha ativo, ele pode ser visualizado pelo piloto no painel multifuncional. O piloto pode então optar por chamar sua concessionária autorizada Sea-Doo para passar o código de falha. A concessionária instruirá o piloto sobre os passos para solucionar o problema, ou a parar de usar a moto aquática e trazê-la à concessionária para reparos.

Exibindo códigos de falhas

Selecione **CÓDIGOS**. Se tiver ocorrido um código de falha durante o ciclo de condução, um menu **CÓDIGOS** estará disponível no menu de configurações. Pressione OK para ver a lista de falhas.

OBSERVAÇÃO:



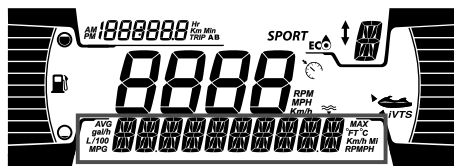

Durante condições normais de navegação, é possível que ocorram alguns códigos de falha. Antes de contactar a concessionária local, remova a chave, aguarde 2 minutos até o sistema elétrico desligar, e, em seguida, pressione Start (Iniciar) para ativar o sistema elétrico. Isso fará a falha ocorrida desaparecer e apenas os códigos ativos permanecerão **LIG** no menu **CÓDIGOS**.



Informações de luzes indicadoras e exibição de mensagens

As luzes indicadoras (lâmpadas sinalizadoras) e as mensagens exibidas na central de informações apresentarão uma condição específica, ou a ocorrência de uma anomalia.

Para obter informações sobre as luzes indicadoras habituais, consulte o display digital apropriado.

Luz indicadora/ Ícone (Aceso)	Exibição de mensagem	Descrição
	TENS. BAT. BAIXA/TENS. BAT. ALTA	Bateria com tensão alta/baixa
	TEMPERATURA ALTA	Superaquecimento do motor ou sistema de escapamento
	VERIFIQUE O MOTOR ou MODO LIMP HOME (retorno de emergência)	Verifique o motor (falha secundária requer manut.) ou MODO LIMP HOME (falha grave do motor)
	PRESSÃO DO ÓLEO BAIXA	Pressão do óleo baixa
	ERRO MÓDULO iBR	A luz fica estável com um alarme e a luz de verificação do motor; falha no sistema iBR (consulte um revendedor autorizado Sea-Doo).
	–	A luz está piscando: falha no sistema iBR (Consulte um revendedor autorizado da Sea-Doo)
	–	A luz está constante sem campainha: o sistema iBR ainda funciona mas precisa ser inspecionado por uma concessionária autorizada da Sea-Doo

Informações do display de mensagens

ALTA TEMPERATURA DE ESCAPAMENTO	Detectada alta temperatura de escapamento
ALTA TEMPERATURA DO MOTOR	Detectada alta temperatura do motor

Informações do display de mensagens

VERIFICAR O MOTOR	Defeito no sistema do motor ou manutenção necessária
MODO LIMP HOME	Detectada falha importante, potência do motor limitada
FALHA NO SENSOR DE COMBUSTÍVEL	Falha do sensor do nível de combustível
SENSOR TEMP DA AGUA DEFEITUOSO	Problema com o sensor de temperatura de água; não envia informação de temperatura da água.
ERRO MÓDULO IBR	Defeito no sistema iBR
REQUER MANUTENÇÃO	Necessária manutenção da moto aquática

AVISO

Se o motor funcionar com baixa pressão de óleo, ele pode ser gravemente danificado.

Informações sobre códigos de alarmes sonoros

Códigos dos alarmes sonoros	Descrição
1 bipe longo (ao instalar o cabo de segurança no interruptor de desligamento do motor)	<p>Conexão ruim do sistema D.E.S.S. Reinstale a tampa do cabo de segurança corretamente no interruptor de desligamento do motor.</p>
	<p>Chave D.E.S.S. incorreta. Use um cabo de segurança que tenha sido programado para esta moto aquática.</p>
	<p>Chave D.E.S.S. com defeito. Use outro cabo de segurança com a chave D.E.S.S. programada.</p>
	<p>Interruptor de desligamento do motor com defeito. Consulte uma concessionária Sea-Doo autorizada.</p>
Um sinal sonoro de 2 segundos a cada 15 minutos de intervalo	<p>Falha no sistema de gerenciamento do motor. Busque serviço em uma concessionária autorizada Sea-Doo, oficina de reparo ou pessoa de sua escolha para manutenção, reparo ou substituição. Consulte a <i>Garantia relacionada às emissões da EPA dos EUA</i> contida neste documento, para obter informações sobre reclamações de garantia.</p>
	<p>Falha no sistema iBR. Consulte uma concessionária autorizada Sea-Doo.</p>
Um bipe de 2 segundos a cada intervalo de 10 minutos	<p>Nível baixo de combustível. Reabasteça o tanque de combustível. Se o problema persistir, procure uma concessionária autorizada Sea-Doo.</p>
Bipes de 2 segundos	<p>Alta temperatura do líquido de arrefecimento do motor. Consulte <i>Superaquecimento do motor</i>.</p>

Códigos dos alarmes sonoros	Descrição
	<p>Baixa pressão do óleo. Desligue o motor o mais rápido possível. Verifique o nível de óleo e complete. Busque serviço em uma concessionária autorizada Sea-Doo, oficina de reparo ou pessoa de sua escolha para manutenção, reparo ou substituição. Consulte a <i>Garantia relacionada às emissões da EPA dos EUA</i> contida neste documento, para obter informações sobre reclamações de garantia.</p>
<p>Bipe contínuo (Para quando o veículo é DESLIGADO)</p>	<p>Alta temperatura do escapamento. Busque serviço em uma concessionária autorizada Sea-Doo, oficina de reparo ou pessoa de sua escolha para manutenção, reparo ou substituição. Consulte a <i>Garantia relacionada às emissões da EPA dos EUA</i> contida neste documento, para obter informações sobre reclamações de garantia.</p>

AVISO

Se o sinal sonoro de monitoramento tocar continuamente, desligue o motor o mais rápido possível.

Esta página foi deixada intencionalmente em branco

GARANTIA

GARANTIA LIMITADA DA BRP NOS ESTADOS UNIDOS E NO CANADÁ: MOTO AQUÁTICA PESSOAL SEA-DOO 2022

1. ÂMBITO

A Bombardier Recreational Product Inc. (“BRP”) oferece garantia à sua moto aquática pessoal Sea-Doo modelo-ano 2022 vendida por concessionárias autorizadas da BRP (como definido abaixo) nos Estados Unidos da América (“USA”) e no Canadá contra defeitos em materiais ou fabricação pelo período e condições descritos abaixo. Esta garantia limitada será considerada nula e sem efeito se:

1. (1) A moto aquática pessoal Sea-Doo tiver sido usada para corrida ou qualquer outra atividade de competição, em qualquer momento, mesmo que tenha sido pelo proprietário anterior; ou
2. A moto aquática pessoal Sea-Doo tiver sido alterada ou modificada de tal forma que afete o seu funcionamento, desempenho e durabilidade ou tenha sido alterada ou modificada para mudar a respectiva finalidade de utilização.

Peças e acessórios não instalados de fábrica não estão cobertos por esta garantia limitada. Consulte o texto da garantia limitada das peças e acessórios aplicáveis.

2. LIMITAÇÕES DE RESPONSABILIDADE

ESTA GARANTIA É DADA E ACEITA EXPLICITAMENTE, SUBSTITUINDO TODAS E QUAISQUER OUTRAS GARANTIAS, EXPRESSAS OU IMPLÍCITAS, INCLUINDO SEM LIMITAÇÕES TODAS AS GARANTIAS DE COMERCIALIZAÇÃO OU ADEQUAÇÃO A UM FIM DETERMINADO. NA MEDIDA EM QUE NÃO PUDEREM SER RENUNCIADAS, AS GARANTIAS IMPLÍCITAS LIMITAM-SE AO PRAZO DE VALIDADE DA GARANTIA EXPRESSA. OS DANOS INCIDENTAIS E CONSEQUENTES ESTÃO EXCLUÍDOS DA COBERTURA DESTA GARANTIA. ALGUNS ESTADOS/REGIÕES NÃO PERMITEM AS RENÚNCIAS, LIMITAÇÕES E EXCLUSÕES IDENTIFICADAS ACIMA, PELO QUE EXISTE A POSSIBILIDADE DE NÃO SEREM APLICÁVEIS NO SEU CASO. ESTA GARANTIA LHE OUTORGA DIREITOS ESPECÍFICOS MAS VOCÊ TAMBÉM PODE TER OUTROS DIREITOS LEGAIS QUE VARIAM DE ESTADO PARA ESTADO OU DE PROVÍNCIA PARA PROVÍNCIA.

Nem o distribuidor, nem qualquer concessionária BRP, nem outra pessoa qualquer foi autorizada a fornecer qualquer declaração, representação ou garantia com relação ao produto, além das contidas nesta garantia limitada, e se fornecida, não deverá ser usada contra a BRP. A BRP reserva-se o direito de modificar esta garantia limitada em qualquer altura, sendo que tal modificação não alterará as condições da garantia aplicáveis aos produtos vendidos enquanto esta garantia estiver em vigor.

3. EXCLUSÕES – NÃO SÃO GARANTIDOS

Os itens a seguir não contarão com garantia em hipótese alguma:

- Desgaste causado pelo uso normal;
- Itens de manutenção de rotina, afinamentos e ajustes;

- Danos causados pela falta de providenciar manutenção e/ou guarda adequada, como descrito no Manual do Proprietário;
- Danos resultantes da remoção de peças, reparos, atendimento, manutenção, modificações inadequados, ou uso de peças não fabricadas ou aprovadas pela BRP, ou resultantes de reparos feitos por pessoa que não seja uma concessionária autorizada de serviços da BRP;
- Danos causados por maus tratos, uso anormal, negligência ou operação do produto de maneira inconsistente com a operação recomendada descrita no Manual do Proprietário;
- Dano resultante de acidente, submersão, incêndio, roubo, vandalismo ou qualquer ato fortuito;
- Operação com combustíveis, óleos ou lubrificantes que não sejam adequados ao uso com o produto (ver o Manual do Proprietário);
- Danos causados por oxidação, corrosão ou exposição aos elementos;
- Danos resultantes de bloqueio do sistema de arrefecimento e da bomba de jato por material estranho;
- Danos causados por entrada de água no motor;
- Danos relacionados ao acabamento em gel coat, incluindo entre outros, danos cosméticos ao acabamento em gel coat, bolhas ou delaminação da fibra de vidro causada por bolhas, craquelamento, trincas por impacto e capilares; e
- Danos incidentais, consequentes ou de qualquer outro tipo, incluindo, sem limitação, serviço de reboque, armazenagem, telefone, aluguel, táxi, transtornos, cobertura de seguro, pagamento de empréstimos, perda de tempo e perda de receita.

4. PERÍODO DE COBERTURA DA GARANTIA

Esta garantia limitada entrará em vigor a partir (1) da data de entrega ao primeiro comprador de varejo ou (2) da data em que o produto for utilizado pela primeira vez, valendo o que ocorrer primeiro, e pelo período aplicável abaixo:

1. DOZE (12) MESES CONSECUTIVOS para proprietários com uso particular.
2. QUATRO (4) MESES CONSECUTIVOS para proprietários com uso comercial. Uma moto aquática é usada comercialmente quando é utilizada para gerar renda ou qualquer trabalho ou emprego, durante qualquer parte do período de garantia. Uma moto aquática também é usada comercialmente quando, em qualquer época do período de garantia, tiver etiquetas comerciais ou for licenciada para uso comercial. Esse é um período de garantia mínimo que pode ser estendido por qualquer programa promocional de garantia aplicável, conforme for o caso.
3. Para componentes relacionados às emissões, consulte a *Garantia relacionada às emissões da EPA dos EUA* contida neste documento.
4. Para as motos aquáticas Sea-Doo produzidas pela BRP para venda nos estados da Califórnia e Nova York, originalmente vendidas para residentes ou posteriormente com garantia registrada para residentes nos estados da Califórnia ou Nova York, consultar também a Declaração aplicável de Garantia de Controle de Emissões da Califórnia ou Nova York.
5. Para as motos aquáticas Sea-Doo produzidas pela BRP para venda no estado da Califórnia, originalmente vendidas para residentes ou posteriormente com garantia registrada para residentes no estado da Califórnia, consultar

também a DECLARAÇÃO DE GARANTIA DE SISTEMA DE CONTROLE DE EMISSÕES EVAPORATIVAS DA CALIFÓRNIA aqui contida.

O reparo, a substituição de peças ou a realização de serviços de acordo com qualquer garantia aplicável não prolonga o período de tal garantia além da data de expiração original.

5. CONDIÇÕES REQUERIDAS PARA COBERTURA DE GARANTIA

Esta cobertura de garantia limitada é válida **somente se todas** as condições a seguir forem cumpridas:

- A moto aquática Sea-Doo 2022 deve ser adquirida como nova e sem uso pelo seu primeiro proprietário, de uma concessionária BRP autorizada a distribuir as motos aquáticas Sea-Doo no país em que a venda for efetuada;
- O processo de inspeção de pré-entrega, especificado pela BRP, deve ser concluído, documentado e assinado pelo comprador;
- A moto aquática Sea-Doo 2022 deve ter passado por um registro de garantia adequado em uma concessionária autorizada da BRP;
- A moto aquática Sea-Doo 2022 deve ser adquirida no país em que o comprador reside; e
- A manutenção de rotina descrita no Manual do proprietário deve ser realizada periodicamente a fim de manter válida a cobertura. A BRP se reserva o direito de fazer a cobertura da garantia contingente após comprovação de manutenção adequada.

A BRP não cumprirá esta garantia limitada para qualquer proprietário com uso particular ou proprietário com uso comercial, se alguma das condições anteriores não for atendida. Essas limitações são necessárias para permitir que a BRP preserve a segurança de seus produtos, e também de seus consumidores e do público em geral.

6. O QUE FAZER PARA OBTER A COBERTURA DE GARANTIA

O cliente deve cessar o uso da moto aquática Sea-Doo no surgimento de uma anomalia. O cliente deve notificar uma concessionária de serviços autorizada da BRP dentro de três (3) dias a partir do aparecimento de um defeito, bem como fornecer a ela acesso e oportunidade razoáveis de reparar o produto. O cliente também deve apresentar à concessionária autorizada da BRP, o comprovante de aquisição do produto e assinar a ordem de reparo/trabalho antes do seu início, para validar o reparo em garantia. Todas as peças trocadas nessa garantia limitada se tornam propriedade da BRP.

7. O QUE A BRP FARÁ

As obrigações da BRP segundo esta garantia estão limitadas, a seu critério exclusivo, ao reparo das peças consideradas defeituosas pelo uso, manutenção e serviço normais, ou à substituição de tais peças por peças novas originais da BRP sem cobrar por elas e pela mão de obra, em qualquer concessionária autorizada da BRP, durante o período de cobertura da garantia aplicável e nas condições aqui descritas. Nenhuma reivindicação de violação da garantia deve ser

causa para o cancelamento ou rescisão da venda da moto aquática Sea-Doo ao proprietário.

Na eventualidade de ser necessário efetuar a assistência fora do país de venda original, o proprietário terá de arcar com os encargos adicionais devidos a práticas e condições locais tais como, mas não se limitando a frete, seguro, taxas, pagamento de licenças, direitos de importação e todos e quaisquer outros encargos financeiros, incluindo os encargos tributáveis por governos, estados, territórios e departamentos respectivos.

A BRP reserva-se o direito de melhorar ou modificar os produtos periodicamente, sem assumir qualquer obrigação de modificar os produtos fabricados anteriormente.

8. TRANSFERÊNCIA

Se a propriedade de um produto for transferida durante o período de cobertura da garantia, esta garantia limitada, sujeita a seus termos e condições, também deverá ser transferida e válida durante o período de cobertura restante, desde que a BRP, ou um Distribuidor/Concessionária Sea-Doo autorizada, receba uma prova de que o proprietário anterior concordou com a transferência de propriedade, juntamente com os dados do novo proprietário.

9. ASSISTÊNCIA AO CONSUMIDOR

Em caso de uma controvérsia ou litígio em relação a esta garantia limitada da BRP, a BRP sugere que você tente resolver o problema com a concessionária. Recomendamos que discuta o assunto com o proprietário ou com o gerente de serviço da concessionária autorizada BRP.

Se a questão ainda não for resolvida, entre em contato com a BRP preenchendo o formulário de contato de cliente no site www.brp.com ou mandando sua correspondência para a BRP para um dos endereços listados na seção *Entre em contato* deste guia.

GARANTIA RELACIONADA ÀS EMISSÕES DA EPA DOS EUA

A Bombardier Recreational Products Inc. ("BRP") garante ao comprador final e a cada comprador subsequente que este novo motor, inclusive todas as peças de seu sistema de controle de emissões de gases e sistema de controle de emissões evaporativas, atende a estas duas condições:

1. Ele foi projetado, construído e equipado de modo a estar em conformidade, no momento da venda para o comprador final, com os requisitos de 40 CFR 1045 e 40 CFR 1060.
2. Ele está livre de defeitos em materiais e de fabricação que o impeçam de atender aos requisitos de 40 CFR 1045 e 40 CFR 1060.

Onde existir uma condição coberta pela garantia, a BRP irá reparar ou substituir, a seu critério, qualquer peça ou componente com defeito em materiais ou de fabricação que poderia aumentar as emissões do motor de qualquer poluente regularizado, dentro do período de garantia estabelecido, sem qualquer custo para o proprietário, incluindo as despesas relacionadas ao diagnóstico e reparo ou substituição de peças relacionadas a emissões. Todas as peças com defeito substituídas nos termos desta garantia se tornam propriedade da BRP.

Para todas as solicitações de garantia relacionadas às emissões, a BRP está limitando o diagnóstico e o reparo de peças relacionadas às emissões às concessionárias autorizadas Sea-Doo, a menos os reparos de emergência conforme requeridos pelo item 2 da lista a seguir.

Como um fabricante certificado, a BRP não negará solicitações de garantia relacionadas a emissões com base em um dos seguintes itens:

1. Manutenção ou outro serviço que a BRP ou instalações autorizadas da BRP tenham executado.
2. Reparo do motor/equipamento que um operador executou para corrigir uma condição insegura ou emergencial atribuída à BRP, desde que o operador tente restaurar o motor/equipamento para a configuração apropriada o mais rápido possível.
3. Qualquer ação ou inatividade executada pelo operador não relacionada à solicitação de garantia.
4. Manutenção que foi executada com mais frequência do que a BRP especifica.
5. Tudo que seja falha ou responsabilidade da BRP.
6. O uso de qualquer combustível comumente disponível onde o equipamento opera, a menos que as instruções de manutenção escritas pela BRP indiquem que esse combustível pode prejudicar o sistema de controle de emissões do equipamento e que os operadores possam encontrar prontamente o combustível apropriado. Consulte a seção de informações de manutenção e os requisitos de combustível da seção Abastecimento de combustível.

Período de garantia relacionada a emissões

A garantia relacionada a emissões é válida pelo seguinte período, o que ocorrer primeiro:

	Horas	Meses
Componentes relacionados a emissões de escapamento	175	30
Componentes relacionados a emissões de vapores	N/D	24

Componentes cobertos

A garantia relacionada a emissões cobre todos os componentes cuja falha possa aumentar as emissões do motor de qualquer poluente regularizado, incluindo os seguintes componentes listados:

1. Para emissões de escapamento, os componentes relacionados a emissões incluem quaisquer peças do motor relacionadas aos seguintes sistemas:
 - Sistema de indução de ar
 - Sistema de combustível
 - Sistema de ignição
 - Sistemas de recirculação de gás de escapamento
2. As peças a seguir também são consideradas componentes relacionados a emissões de escapamento:
 - Dispositivos após tratamento
 - Válvulas de ventilação do cárter
 - Sensores
 - Unidades de controle eletrônico
3. As peças a seguir são consideradas componentes relacionados a emissões de vapores:
 - Tanque de combustível
 - Tampa do combustível
 - Linha de combustível
 - Fixações da linha de combustível
 - Braçadeiras*
 - Válvulas de liberação de pressão*
 - Válvulas de controle*
 - Solenoides de controle*
 - Controles eletrônicos*
 - Diafragmas de controle de vácuo*
 - Cabos de controle*
 - Articulações de controle*
 - Válvulas de drenagem
 - Mangueiras de vapor
 - Separador de líquido/vapor
 - Canister de carbono
 - Suportes de montagem do canister
 - Conector da porta de drenagem do carburador

OBSERVAÇÃO:

Itens com * conforme relacionado ao sistema de controle de emissões evaporativas.

4. Os componentes relacionados a emissões também incluem qualquer outra peça cujo único propósito é reduzir as emissões ou cuja falha aumentará as emissões sem degradar significativamente o desempenho do motor/equipamento.

Aplicabilidade limitada

Como um fabricante certificado, a BRP pode negar as solicitações de garantia relacionadas a emissões para falhas que tenham sido provocadas pela manutenção ou uso inadequados do proprietário ou usuário, por acidentes pelos quais o fabricante não é responsável ou por motivos de força maior. Por exemplo, uma solicitação de garantia relacionada às emissões não precisa ser considerada para o caso de falhas que tenham sido causadas diretamente pelo usuário ter abusado do motor/equipamento ou do operador ter usado o motor/equipamento de uma maneira não designada e não atribuível ao fabricante de modo algum.

Se você tiver quaisquer perguntas referentes aos seus direitos e responsabilidades da garantia ou ao nome e local da Concessionária autorizada BRP mais próxima, entre em contato com a BRP preenchendo o formulário de contato de cliente em www.brp.com ou enviando sua correspondência para a BRP para um dos endereços listados na seção *ENTRE EM CONTATO* deste guia, ou ligue para 1-888-272-9222

DECLARAÇÃO DE GARANTIA DO SISTEMA DE CONTROLE DE EMISSÕES EVAPORATIVAS NA CALIFÓRNIA

Seus direitos e obrigações pela garantia

O California Air Resources Board tem o prazer de explicar a garantia do sistema de controle de emissões evaporativas na sua moto aquática de ignição comandada 2022 (SIMW). Na Califórnia, as novas motos aquáticas de ignição comandada devem ser projetadas, fabricadas e equipadas de forma a cumprirem as rigorosas normas de antipoluição do Estado. A Bombardier Recreational Products Inc. deve garantir o sistema de controle de emissões evaporativas da sua moto aquática de ignição comandada pelo período de tempo listado abaixo, desde que não haja mau uso, negligência ou manutenção inadequada da sua moto aquática de ignição comandada.

O seu sistema de controle de emissões evaporativas pode incluir peças como: cânisters, carburadores, braçadeiras, conectores, filtros, tampas do combustível, tubos de combustível, tanques de combustível, válvulas, mangueiras de vapor e outros componentes associados do sistema de controle de emissões evaporativas.

COBERTURA DA GARANTIA DO FABRICANTE:

Este sistema de controle de emissões evaporativas é garantido por dois anos. Se qualquer peça relacionada ao sistema de emissões evaporativas na sua moto aquática marítima de ignição por faísca (SIMW) apresentar defeito, a peça será reparada ou substituída pela Bombardier Recreational Products Inc.

PEÇAS COBERTAS:

1. Braçadeira(s)*
2. Tampa do combustível
3. Tubo de combustível
4. Conexão(ões) do tubo de combustível
5. Tanque de combustível
6. Válvula(s) de alívio de pressão*
7. Mangueira(s) de vapor
8. Todas as outras peças não listadas que possam afetar o sistema de controle de emissões evaporativas

OBSERVAÇÃO:

Itens com * conforme relacionado ao sistema de controle de emissões evaporativas.

RESPONSABILIDADES DO PROPRIETÁRIO PELA GARANTIA:

Como proprietário da moto aquática, você é responsável pela execução das manutenções requeridas e listadas no seu Manual do proprietário. A Bombardier Recreational Products Inc. recomenda que você guarde todos os recibos que cobrem a manutenção da sua moto aquática marítima de ignição por faísca (SIMW), mas a Bombardier Recreational Products Inc. não poderá negar a garantia exclusivamente pela falta dos recibos.

Como proprietário da moto aquática marítima de ignição por faísca (SIMW), você deve de qualquer modo estar ciente de que a Bombardier Recreational Products Inc. pode negar a cobertura da garantia caso a sua moto aquática marítima de ignição por faísca (SIMW) ou uma peça tenha falhado devido ao abuso, negligência, manutenção imprópria ou modificações desaprovadas.

Você é responsável por levar sua moto aquática marítima de ignição por faísca (SIMW) para um centro de manutenção ou distribuição da Bombardier Recreational Products Inc. assim que houver um problema. Os reparos sob garantia devem ser concluídos em um tempo razoável, não superior a 30 dias seguidos. Se você tiver dúvidas sobre a cobertura da garantia, entre em contato com a Bombardier Recreational Products, pelo telefone 1-888-272-9222.

DECLARAÇÃO DE GARANTIA DE CONTROLE DE EMISSÕES DA CALIFÓRNIA E NOVA IORQUE PARA O MODELO ANO 2022 DA MOTO AQUÁTICA PESSOAL SEA-DOO

Seus direitos e obrigações pela garantia

O Conselho de Recursos Atmosféricos da Califórnia, o Departamento de Conservação Ambiental do Estado de Nova Iorque e a Bombardier Recreational Products Inc. ("BRP") têm a satisfação de explicar a garantia do sistema de controle de emissões na sua moto aquática pessoal Sea-Doo do ano 2022. Na Califórnia e Nova York, os novos motores de motos aquáticas devem ser projetados, fabricados e equipados para atender as rigorosas normas antipoluição do Estado. A BRP deve garantir o sistema de controle de emissões do motor de sua moto aquática pelos períodos de tempo listados abaixo, desde que não haja mau uso, negligência ou manutenção inadequada do motor de sua moto aquática.

O sistema de controle de emissões pode incluir peças tais como o sistema de injeção de combustível, o sistema de ignição e o conversor catalítico. Também pode incluir peças como mangueiras, correias, conectores e outros conjuntos relacionados à emissão.

Quando houver uma condição de garantia, a BRP fará o reparo do motor de sua moto aquática sem custos, incluindo o diagnóstico, peças e mão de obra, desde que estes serviços sejam feitos por uma concessionária autorizada da BRP.

Cobertura da garantia limitada do fabricante

Esta garantia limitada de emissões cobre as motos aquáticas Sea-Doo Modelo-ano 2022 certificadas e produzidas pela BRP para venda na Califórnia e Nova York, que são originalmente vendidas na Califórnia ou em Nova York a um residente local ou posteriormente com garantia registrada para um residente na Califórnia ou Nova York. As condições da garantia limitada da BRP para motos aquáticas Sea-Doo ainda se aplicam a estes modelos, com as modificações necessárias. Peças específicas de controle de emissão das motos aquáticas Sea-Doo 2022 são garantidas a partir da data de entrega ao primeiro consumidor direto, por um período de 4 anos ou 250 horas de uso, o que ocorrer primeiro. Entretanto, a cobertura de garantia com base em horas de uso só é permitida para motos aquáticas equipadas com os horímetros apropriados ou seus equivalentes. Se qualquer peça de controle de emissão do seu motor tiver defeito durante a garantia, ela será reparada ou substituída pela BRP.

Peças cobertas para uma moto aquática pessoal Sea-Doo do ano 2022:

Turbocompressor	Adaptador de admissão de ar
Sensor de posição da borboleta	Velas de ignição
Sensor de pressão de ar do coletor de admissão	Bobinas de ignição
Sensor de temperatura do ar do coletor de admissão	Caixa do coletor de ar

Sensor de temperatura do motor	Válvulas e vedações de admissão e exaustão
Sensor de detonação	Coletor de admissão
Módulo de Controle do Motor ECM	Válvula de ventilação do cárter
Corpo do acelerador	Junta do corpo do acelerador
Tubo de distribuição de combustível	Vedação do coletor de admissão
Injetores de combustível	Chicote de fiação e conectores
Regulador de pressão de combustível	Filtro de combustível
Bomba de combustível	-

A garantia de emissões cobre danos em outros componentes dos motores que sejam provocados pela falha de uma peça com garantia. O Manual do proprietário fornecido pela BRP contém instruções escritas para a manutenção e uso adequados da sua motoaquática. Todas as peças com garantia de controle de emissão são garantidas pela BRP por todo o período de garantia da motoaquática, a menos que a peça tenha substituição prevista como manutenção obrigatória no Manual do proprietário.

As peças com garantia de emissão, que tenham substituição programada como manutenção obrigatória, são garantidas pela BRP pelo período de tempo anterior à primeira data de substituição programada para aquela peça. As peças com garantia de emissão que sejam programadas para inspeção periódica, mas não substituição periódica, são garantidas pela BRP durante todo o período de garantia da motoaquática. Qualquer peça com garantia de emissão, reparada ou substituída segundo os termos desta declaração de garantia, é garantida pela BRP durante o restante do período de garantia da peça original. Todas as peças trocadas nessa garantia limitada se tornam propriedade da BRP.

Os recibos e registros de manutenção devem ser transferidos para cada dono seguinte da motoaquática.

Responsabilidades da garantia do proprietário

Como proprietário de uma motoaquática Sea-Doo 2022, você é responsável pela realização da manutenção necessária, relacionada no Manual do proprietário. A BRP recomenda que você guarde todos os recibos que cubram a manutenção do motor de sua moto aquática, mas a BRP não poderá negar a garantia exclusivamente pela falta dos recibos ou por sua falha na execução de todas as manutenções programadas.

Como proprietário de uma moto aquática Sea-Doo, você deve, no entanto, estar ciente de que a BRP pode recusar a cobertura de garantia se o(s) seu(s) motor (es) ou alguma peça apresentar problemas devido a mau uso, negligência, manutenção incorreta ou modificações não aprovadas.

Você é responsável por levar o seu motor a uma concessionária autorizada Sea-Doo da BRP assim que houver um problema. Os reparos de garantia serão concluídos em um tempo razoável, não superior a 30 dias.

Se tiver dúvidas sobre os seus direitos e responsabilidades de acordo com a garantia ou sobre o nome e a localização da concessionária autorizada Sea-Doo BRP mais próxima, entre em contato com o Serviço de Atendimento ao Cliente (Customer Assistance Center) pelo telefone 1-888-272-9222.

Sistema de classificação por estrelas

Na Califórnia e em Nova York, sua moto aquática marinha de ignição por centelha (SIMW) Sea-Doo 2022 possui uma etiqueta ambiental especial, exigida pelo Conselho dos Recursos Atmosféricos da Califórnia (California Air Resources Board). A etiqueta possui 1, 2, 3 ou 4 estrelas. O significado das estrelas do sistema de classificação está descrito em uma etiqueta colocada na sua moto aquática marinha de ignição por centelha (SIMW).

A etiqueta com estrelas significa motores marítimos mais limpos

O símbolo para motores marítimos mais limpos:



F18L3CQ

Ar e água mais limpos

Para um estilo de vida e um ambiente mais saudáveis.

Maior economia de combustível

Queima até 30 - 40 por cento menos gasolina e óleo do que os motores convencionais carburados, economizando dinheiro e recursos.

Garantia mais longa de emissões

Protege os consumidores com uma operação despreocupada.

Uma Estrela – Baixa Emissão

Esta etiqueta com uma estrela identifica motores para motoaquáticas, de popa, rabeta e motores de centro que atendam as normas de emissão de escapamento de 2001 do Conselho de Recursos Atmosféricos para Motores Marítimos de Popa e Motoaquáticas. Os motores que atendem estas normas possuem emissão 75% menor que os motores carburados convencionais a dois tempos. Estes motores são equivalentes aos motores náuticos que atendem às normas U.S. EPA 2006.

Dois estrelas – Emissão muito baixa

A etiqueta com duas estrelas identifica motores para motoaquáticas, de popa, rabeta e motores de centro que atendam as normas de emissão de escapamento de 2004 do Conselho de Recursos Atmosféricos para Motores Marítimos de Popa e Motoaquáticas. Os motores que atendem estas normas possuem emissão 20% menor que os motores de Uma estrela - Baixa emissão.

Três estrelas – Emissão ultrabaixa

A etiqueta com três estrelas identifica motores que atendam as normas de emissão de escapamento de 2008 do Conselho de Recursos Atmosféricos para Motores Marítimos de Popa e Motoaquáticas ou as normas de emissão de escapamento de 2003 para motores marítimos de Propulsão na popa e interna. Os motores que satisfaçam a esses padrões emitem 65% menos que os motores com Uma Estrela - Baixa Emissão.

Quatro estrelas – Emissão super ultrabaixa

A etiqueta com quatro estrelas identifica motores que atendam as normas de emissão de escapamento de 2012 do Conselho de Recursos Atmosféricos para motores marítimos de Propulsão na popa e interna. Os motores de popa marítimos e os da moto aquática também devem atender estas normas. Os motores que satisfaçam a esses padrões emitem 90% menos que os motores com Uma Estrela - Baixa Emissão.

Para mais informações:	Cleaner Watercraft – Get the Facts 1 800 END-SMOG www.arb.ca.gov
------------------------	--

GARANTIA LIMITADA INTERNACIONAL DA BRP: MOTO AQUÁTICA PESSOAL SEA-DOO 2022

1. ALCANCE DA GARANTIA LIMITADA

A Bombardier Recreational Products Inc. ("BRP") oferece garantia à sua moto aquática pessoal Sea-Doo 2022 ("moto aquática") vendida por distribuidores ou concessionárias autorizados pela BRP a distribuírem motos aquáticas Sea-Doo ("Distribuidor/Concessionária Sea-Doo") fora dos Estados Unidos, Canadá, estados-membros da Área Econômica Europeia (compreendida pelos estados-membros da União Europeia mais o Reino Unido, Noruega, Islândia e Liechtenstein) ("AEE"), estados-membros da Comunidade dos Estados Independentes (inclusive Ucrânia e Turcomenistão) ("CEI") e Turquia contra defeitos de materiais ou de fabricação pelo período e nas condições descritas abaixo.

Peças e acessórios não instalados de fábrica não estão cobertos por esta garantia limitada. Consulte o texto da garantia limitada das peças e acessórios aplicáveis.

Esta garantia limitada será considerada nula e sem efeito se:

1. A moto aquática pessoal tiver sido usada para corrida ou qualquer outra atividade de competição, em qualquer momento, mesmo que tenha sido pelo proprietário anterior; ou
2. A moto aquática pessoal tiver sido alterada ou modificada de tal forma que afete o seu funcionamento, desempenho e durabilidade ou
3. A moto aquática pessoal tiver sido alterada ou modificada para mudar a respectiva finalidade de utilização.

2. LIMITAÇÕES DE RESPONSABILIDADE

ATÉ ONDE PERMITIDO POR LEI, ESTA GARANTIA É DADA E ACEITA EXPLICITAMENTE, SUBSTITUINDO TODAS E QUAISQUER OUTRAS GARANTIAS, EXPRESSAS OU IMPLÍCITAS, INCLUINDO SEM LIMITAÇÕES TODAS AS GARANTIAS DE COMERCIALIZAÇÃO OU ADEQUAÇÃO A UM FIM DETERMINADO. NA MEDIDA EM QUE NÃO PUDEREM SER RENUNCIADAS, AS GARANTIAS IMPLÍCITAS LIMITAM-SE AO PRAZO DE VALIDADE DA GARANTIA EXPRESSA. OS DANOS INCIDENTAIS E CONSEQUENTES ESTÃO EXCLUÍDOS DA COBERTURA DESTA GARANTIA. ALGUMAS JURISDIÇÕES NÃO PERMITEM AS RENÚNCIAS, LIMITAÇÕES E EXCLUSÕES IDENTIFICADAS ACIMA E, PORTANTO, TALVEZ NÃO SE APLIQUEM A VOCÊ. ESTA GARANTIA LHE OUTORGA DIREITOS ESPECÍFICOS, MAS VOCÊ PODE TER TAMBÉM OUTROS DIREITOS LEGAIS QUE PODEM VARIAR DE PAÍS PARA PAÍS. (PARA PRODUTOS ADQUIRIDOS NA AUSTRÁLIA, CONSULTE A CLÁUSULA 4 ABAIXO).

Nem o distribuidor/concessionária Sea-Doo, nem outra pessoa qualquer, está autorizado a fazer qualquer declaração, representação ou garantia referente ao produto, além das contidas nesta garantia limitada e, se o fizer, não será executável contra a BRP.

A BRP reserva-se o direito de modificar esta garantia a qualquer momento, ficando entendido que tal modificação não alterará as condições de garantia válidas para os Produtos vendidos durante a vigência desta garantia.

3. EXCLUSÕES – NÃO SÃO GARANTIDOS

Os itens a seguir não contarão com esta garantia limitada em hipótese alguma:

- Troca de peças devido ao desgaste e uso normal;
- Manutenção de rotina de peças e serviços, incluindo mas não se limitando a ajustes, troca de óleo, lubrificante e líquido de arrefecimento, substituição de velas de ignição, bombas de água e outros semelhantes;
- Danos causados por negligência ou falha em fornecer manutenção e/ou armazenamento adequado, conforme descrito no Manual do proprietário;
- Danos resultantes da remoção de peças, reparos, atendimento, manutenção, modificações inadequadas, ou uso de peças ou acessórios não fabricados ou aprovados pela BRP, que em seu julgamento razoável sejam incompatíveis com o produto ou afetem negativamente sua operação, desempenho e durabilidade, ou resultantes de reparos feitos por pessoa que não seja um distribuidor/concessionária autorizada Sea-Doo;
- Danos causados por abuso, uso indevido, uso anormal, negligência, corrida, operação inadequada ou operação do produto de uma maneira inconsistente com a operação recomendada descrita no Manual do proprietário;
- Danos resultantes de causas externas, acidente, submersão, incêndio, entrada de água ou objetos estranhos no motor, furto, vandalismo ou qualquer caso de força maior;
- Operação com combustíveis, óleos ou lubrificantes que não sejam adequados ao uso com o produto (ver o Manual do Proprietário);
- Danos provocados por ferrugem, corrosão ou exposição às intempéries;
- Danos resultantes de bloqueio do sistema de arrefecimento ou da bomba de jato por material estranho;
- Danos no acabamento com gelcoat, incluindo, mas não se limitando a, defeitos estéticos no referido acabamento, bolhas, estrias, fissuras, riscos, trincas e perda de laminação causada por bolhas, estrias, fissuras, riscos, trincas; e
- Danos incidentais ou subsequentes ou danos de qualquer tipo, incluindo, sem limitação, guincho, armazenamento, despesas de transporte, telefone, aluguel, táxi, inconveniência, cobertura de seguro, pagamentos de empréstimo, perda de tempo, perda de rendimentos ou tempo perdido por inatividade sofrida devido ao trabalho de manutenção.

4. PERÍODO DE COBERTURA DA GARANTIA

Esta garantia limitada entrará em vigor a partir (1) da data de entrega ao primeiro consumidor direto ou (2) da data em que o produto for usado pela primeira vez, a que ocorrer primeiro e por um período de:

1. DOZE (12) MESES CONSECUTIVOS para uso particular, recreativo. Somente para a AUSTRÁLIA e NOVA ZELÂNDIA, VINTE E QUATRO (24) MESES CONSECUTIVOS para uso particular, recreativo.
2. QUATRO (4) MESES CONSECUTIVOS para uso comercial.
Esse é um período de garantia mínimo que pode ser estendido por qualquer programa promocional de garantia aplicável, conforme for o caso. Uma moto aquática é usada comercialmente quando é utilizada para gerar renda ou

qualquer trabalho ou emprego, durante qualquer parte do período de garantia. Uma moto aquática também é usada comercialmente quando, em qualquer época do período de garantia, tiver etiquetas comerciais ou for licenciada para uso comercial.

O reparo ou a substituição de peças ou a realização de serviços sob esta garantia não estende a sua validade além da data de validade original.

Note que a duração e qualquer outra modalidade de cobertura da garantia estão sujeitas à legislação aplicável nacional ou local do país do cliente.

SOMENTE PARA PRODUTOS VENDIDOS NA AUSTRÁLIA

Nada nestes termos e condições da garantia deverá excluir, restringir ou modificar a aplicação de qualquer condição, garantia, direito ou recurso conferido ou implicado sob a Competition and Consumer Act 2010 (Cth), a Lei Australiana do Consumidor ou qualquer outra lei, pois isso seria uma transgressão a essa lei ou causaria a anulação de qualquer parte destes termos e condições. Os benefícios concedidos a você por esta garantia limitada somam-se a outros recursos que você tem sob a Lei Australiana do Consumidor.

Nossos produtos vêm com garantias que não podem ser excluídas sob a Lei Australiana do Consumidor. Você tem direito a uma substituição ou reembolso por defeito grave e compensação por qualquer outra perda ou avaria razoavelmente previsível. Você também tem direito ao conserto ou substituição dos produtos se estes não tiverem qualidade aceitável e se a avaria não for considerada grave.

5. CONDIÇÕES PARA A OBTENÇÃO DA COBERTURA DE GARANTIA

Esta cobertura de garantia é válida **somente** se **todas** as condições a seguir forem cumpridas:

- A moto aquática Sea-Doo 2022 deve ser adquirida como nova e sem uso pelo seu primeiro proprietário, de um distribuidor/concessionária autorizada Sea-Doo a distribuir as motos aquáticas Sea-Doo no país em que a venda for efetuada;
- O processo de revisão de entrega especificado pela BRP deve ser concluído e documentado;
- A moto aquática Sea-Doo 2022 deve ter passado por um registro de garantia adequado em um distribuidor/concessionária autorizado Sea-Doo;
- A moto aquática Sea-Doo 2022 deve ser adquirida no país ou união de países em que o comprador reside.
- A manutenção de rotina descrita no Manual do proprietário deve ser realizada periodicamente a fim de manter válida a cobertura. A BRP se reserva o direito de fazer a cobertura da garantia contingente após comprovação de manutenção adequada.

A BRP não honrará a presente garantia limitada para qualquer proprietário de uso particular ou uso comercial se qualquer uma das condições acima não for atendida. Essas limitações são necessárias para permitir que a BRP preserve a segurança de seus produtos, e também de seus consumidores e do público em geral.

6. O QUE FAZER PARA OBTER A COBERTURA DE GARANTIA

O cliente deve cessar o uso da moto aquática Sea-Doo no surgimento de uma anomalia. O cliente deve notificar um distribuidor/concessionária autorizada Sea-Doo para manutenção dentro de dois (2) dias depois da detecção de um defeito, permitindo que se tenha acesso normal ao produto e oportunidade de repará-lo. O cliente também deve apresentar ao distribuidor/concessionária autorizada Sea-Doo, o comprovante de aquisição do produto e assinar a ordem de reparo/trabalho antes do seu início, para validar o reparo em garantia. Todas as peças trocadas nessa garantia limitada se tornam propriedade da BRP.

Note que o período de notificação está sujeito à legislação aplicável nacional ou local do país do cliente.

7. O QUE A BRP FARÁ

Até onde permitido por lei, as obrigações da BRP segundo esta garantia estão limitadas, a seu critério exclusivo, ao reparo das peças consideradas defeituosas pelo uso, manutenção e serviço normais, ou à substituição de tais peças por peças novas originais da BRP sem cobrar por elas e pela mão de obra, em qualquer distribuidor/concessionária autorizada Sea-Doo, durante o período de cobertura da garantia e nas condições aqui descritas. A responsabilidade da BRP está limitada a fazer os reparos ou substituições de peças necessários. Nenhuma reivindicação de violação da garantia deve ser causa para o cancelamento ou rescisão da venda da moto aquática Sea-Doo ao proprietário. Você pode ter também outros direitos legais que podem variar de país para país.

Na eventualidade de ser necessário efetuar a assistência fora do país de venda original, o proprietário terá de arcar com os encargos adicionais devidos a práticas e condições locais tais como, mas não se limitando a frete, seguro, taxas, pagamento de licenças, direitos de importação e todos e quaisquer outros encargos financeiros, incluindo os encargos tributáveis por governos, estados, territórios e departamentos respectivos.

A BRP reserva-se o direito de melhorar ou modificar os produtos periodicamente, sem assumir qualquer obrigação de modificar os produtos fabricados anteriormente.

8. TRANSFERÊNCIA

Se a propriedade de um produto for transferida durante o período de cobertura da garantia, esta garantia limitada, sujeita a seus termos e condições, também deverá ser transferida e válida durante o período de cobertura restante, desde que a BRP, ou um distribuidor/concessionária autorizada Sea-Doo, receba uma prova de que o proprietário anterior concordou com a transferência de propriedade, juntamente com os dados do novo proprietário.

9. ASSISTÊNCIA AO CONSUMIDOR

Em caso de uma controvérsia ou litígio em relação a esta garantia limitada da BRP, a BRP sugere que você tente resolver o problema com a concessionária. Recomendamos que discuta o assunto com o proprietário ou com o gerente de serviço da concessionária autorizada BRP.

Se a questão ainda não for resolvida, entre em contato com a BRP preenchendo o formulário de contato de cliente no site www.brp.com ou mandando sua correspondência para a BRP para um dos endereços listados na seção *Entre em contato* deste guia.

GARANTIA LIMITADA DA BRP PARA A ÁREA ECONÔMICA EUROPEIA, A COMUNIDADE DE ESTADOS INDEPENDENTES E A TURQUIA: MOTO AQUÁTICA PESSOAL SEA-DOO 2022

1. ALCANCE DA GARANTIA LIMITADA

A Bombardier Recreational Products Inc. ("BRP") oferece garantia à sua moto aquática pessoal Sea-Doo 2022 ("moto aquática") vendida por distribuidores ou concessionárias autorizados pela BRP a distribuir motos aquáticas pessoais Sea-Doo ("distribuidor/concessionária Sea-Doo") fora dos Estados Unidos, Canadá, estados-membros da Área Econômica Europeia (compreendida pelos estados-membros da União Europeia mais o Reino Unido, Noruega, Islândia e Liechtenstein) ("AEE"), estados-membros da Comunidade dos Estados Independentes (inclusive Ucrânia e Turcomenistão) ("CEI") e Turquia contra defeitos de materiais ou de fabricação pelo período e condições descritos abaixo.

Peças e acessórios não instalados de fábrica não estão cobertos por esta garantia limitada. Consulte o texto da garantia limitada das peças e acessórios aplicáveis.

Esta garantia limitada será considerada nula e sem efeito se:

1. A moto aquática pessoal tiver sido usada para corrida ou qualquer outra atividade de competição, em qualquer momento, mesmo que tenha sido pelo proprietário anterior; ou
2. A moto aquática pessoal tiver sido alterada ou modificada de tal forma que afete o seu funcionamento, desempenho e durabilidade ou
3. A moto aquática pessoal tiver sido alterada ou modificada para mudar a respectiva finalidade de utilização.

2. LIMITAÇÕES DE RESPONSABILIDADE

ATÉ ONDE PERMITIDO POR LEI, ESTA GARANTIA É DADA E ACEITA EXPLICITAMENTE, SUBSTITUINDO TODAS E QUAISQUER OUTRAS GARANTIAS, EXPRESSAS OU IMPLÍCITAS, INCLUINDO SEM LIMITAÇÕES TODAS AS GARANTIAS DE COMERCIALIZAÇÃO OU ADEQUAÇÃO A UM FIM DETERMINADO. NA MEDIDA EM QUE NÃO PUDEREM SER RENUNCIADAS, AS GARANTIAS IMPLÍCITAS LIMITAM-SE AO PRAZO DE VALIDADE DA GARANTIA EXPRESSA. OS DANOS INCIDENTAIS E CONSEQUENTES ESTÃO EXCLUÍDOS DA COBERTURA DESTA GARANTIA. ALGUMAS JURISDIÇÕES NÃO PERMITEM AS RENÚNCIAS, LIMITAÇÕES E EXCLUSÕES IDENTIFICADAS ACIMA E, PORTANTO, TALVEZ NÃO SE APLIQUEM A VOCÊ. ESTA GARANTIA LHE OUTORGA DIREITOS ESPECÍFICOS MAS VOCÊ TAMBÉM PODE TER OUTROS DIREITOS LEGAIS QUE PODEM VARIAR DE PAÍS PARA PAÍS.

Nem o distribuidor/concessionária Sea-Doo, nem outra pessoa qualquer, está autorizado a fazer qualquer declaração, representação ou garantia referente ao produto, além das contidas nesta garantia limitada e, se o fizer, não será executável contra a BRP.

A BRP reserva-se o direito de modificar esta garantia a qualquer momento, ficando entendido que tal modificação não alterará as condições de garantia válidas para os Produtos vendidos durante a vigência desta garantia.

3. EXCLUSÕES – NÃO SÃO GARANTIDOS

Os itens a seguir não contarão com esta garantia limitada em hipótese alguma:

- Troca de peças devido ao desgaste e uso normal;
- Manutenção de rotina de peças e serviços, incluindo mas não se limitando a ajustes, troca de óleo, lubrificante e líquido de arrefecimento, substituição de velas de ignição, bombas de água e outros semelhantes;
- Danos causados por negligência ou falha em fornecer manutenção e/ou armazenamento adequado, conforme descrito no Manual do proprietário;
- Danos resultantes da remoção de peças, reparos, atendimento, manutenção, modificações inadequadas, ou uso de peças ou acessórios não fabricados ou aprovados pela BRP, que em seu julgamento razoável sejam incompatíveis com o produto ou afetem negativamente sua operação, desempenho e durabilidade, ou resultantes de reparos feitos por pessoa que não seja um distribuidor/concessionária autorizada Sea-Do;;
- Danos causados por abuso, uso indevido, uso anormal, negligência, corrida, operação inadequada ou operação do produto de uma maneira inconsistente com a operação recomendada descrita no Manual do proprietário;
- Danos resultantes de causas externas, acidente, submersão, incêndio, entrada de água ou objetos estranhos no motor, furto, vandalismo ou qualquer caso de força maior;
- Operação com combustíveis, óleos ou lubrificantes que não sejam adequados ao uso com o produto (ver o Manual do proprietário);
- Danos provocados por ferrugem, corrosão ou exposição às intempéries;
- Danos resultantes de bloqueio do sistema de arrefecimento ou da bomba de jato por material estranho;
- Danos no acabamento com gelcoat, incluindo, mas não se limitando a, defeitos estéticos no referido acabamento, bolhas, estrias, fissuras, riscos, trincas e perda de laminação causada por bolhas, estrias, fissuras, riscos, trincas; e
- Danos incidentais ou subsequentes ou danos de qualquer tipo, incluindo, sem limitação, guincho, armazenamento, despesas de transporte, telefone, aluguel, táxi, inconveniência, cobertura de seguro, pagamentos de empréstimo, perda de tempo, perda de rendimentos; ou tempo perdido por inatividade sofrida devido ao trabalho de manutenção.

4. PERÍODO DE COBERTURA DA GARANTIA

Esta garantia limitada entrará em vigor a partir (1) da data de entrega ao primeiro consumidor direto ou (2) da data em que o produto for usado pela primeira vez, a que ocorrer primeiro e por um período de:

1. Vinte e quatro (24) MESES CONSECUTIVOS para uso particular, recreativo.
2. QUATRO (4) MESES CONSECUTIVOS para uso comercial,
Uma moto aquática pessoal é usada comercialmente quando é utilizada para gerar renda ou qualquer trabalho ou emprego durante qualquer parte do período de garantia. Uma moto aquática também é usada comercialmente quando, em qualquer época do período de garantia, tiver etiquetas comerciais ou for licenciada para uso comercial.

O reparo ou a substituição de peças ou a realização de serviços sob esta garantia não estende a sua validade além da data de validade original.

Note que a duração e qualquer outra modalidade de cobertura da garantia estão sujeitas à legislação aplicável nacional ou local do país do cliente.

5. CONDIÇÕES PARA A OBTENÇÃO DA COBERTURA DE GARANTIA

Esta cobertura de garantia é válida **somente se todas** as condições a seguir forem cumpridas:

- A moto aquática Sea-Doo 2022 deve ser adquirida como nova e sem uso pelo seu primeiro proprietário, de um distribuidor/concessionária autorizada Sea-Doo a distribuir as motos aquáticas Sea-Doo no país em que a venda for efetuada;
- O processo de revisão de entrega especificado pela BRP deve ser concluído e documentado;
- A moto aquática Sea-Doo 2022 deve ter passado por um registro de garantia adequado em um distribuidor/concessionária autorizado Sea-Doo;
- As motos aquáticas pessoais Sea-Doo 2022 devem ser adquiridas dentro da EEA por um residente da EEA, na CEI para residentes dos países que abrangem tal área, na Turquia para residentes da Turquia e
- A manutenção de rotina descrita no Manual do proprietário deve ser realizada periodicamente a fim de manter válida a cobertura. A BRP se reserva o direito de fazer a cobertura da garantia contingente após comprovação de manutenção adequada.

A BRP não honrará a presente garantia limitada para qualquer proprietário de uso particular ou uso comercial se qualquer uma das condições acima não for atendida. Essas limitações são necessárias para permitir que a BRP preserve a segurança de seus produtos, e também de seus consumidores e do público em geral.

6. O QUE FAZER PARA OBTER A COBERTURA DE GARANTIA

O cliente deve cessar o uso da moto aquática Sea-Doo no surgimento de uma anomalia. O cliente deve notificar um distribuidor/concessionária autorizada Sea-Doo para manutenção dentro de dois (2) dias depois da detecção de um defeito, permitindo que se tenha acesso normal ao produto e oportunidade de repará-lo. O cliente também deve apresentar ao distribuidor/concessionária autorizada Sea-Doo, o comprovante de aquisição do produto e assinar a ordem de reparo/trabalho antes do seu início, para validar o reparo em garantia. Todas as peças trocadas nessa garantia limitada se tornam propriedade da BRP.

Note que o período de notificação está sujeito à legislação aplicável nacional ou local do país do cliente.

7. O QUE A BRP FARÁ

Até onde permitido por lei, as obrigações da BRP segundo esta garantia estão limitadas, a seu critério exclusivo, ao reparo das peças consideradas defeituosas pelo uso, manutenção e serviço normais, ou à substituição de tais peças por

peças novas originais da Sea-Doo sem cobrar por elas e pela mão de obra, em qualquer distribuidor/concessionária autorizada Sea-Doo, durante o período de cobertura da garantia e nas condições aqui descritas. A responsabilidade da BRP está limitada a fazer os reparos ou substituições de peças necessários. Nenhuma reivindicação de violação da garantia deve ser causa para o cancelamento ou rescisão da venda da moto aquática Sea-Doo ao proprietário. Você pode ter também outros direitos legais que podem variar de país para país.

No caso em que seja necessário serviço fora do país da venda original, ou para os residentes na AEE, se forem necessários serviços fora da AEE, para residentes da CEI, se o serviço for requerido fora da CEI, o proprietário arcará com a responsabilidade por qualquer encargo adicional devido às práticas e condições locais, tais como, mas não limitados a frete, seguro, impostos, taxas de licença, encargos de importação e todos e quaisquer outros encargos financeiros, incluindo aqueles arrecadados por governos, estados, territórios e suas agências respectivas.

A BRP reserva-se o direito de melhorar ou modificar os produtos periodicamente, sem assumir qualquer obrigação de modificar os produtos fabricados anteriormente.

8. TRANSFERÊNCIA

Se a propriedade de um produto for transferida durante o período de cobertura da garantia, esta garantia também deverá ser transferida e será válida durante o período de cobertura restante, desde que a BRP, ou um distribuidor/concessionária autorizada Sea-Doo, receba uma prova de que o proprietário anterior concordou com a transferência de propriedade juntamente com os dados do novo proprietário.

9. ASSISTÊNCIA AO CONSUMIDOR

Em caso de uma controvérsia ou litígio em relação a esta garantia limitada da BRP, a BRP sugere que você tente resolver o problema com a concessionária. Recomendamos que discuta o assunto com o proprietário ou com o gerente de serviço da concessionária autorizada BRP.

Se a questão ainda não for resolvida, entre em contato com a BRP preenchendo o formulário de contato de cliente no site www.brp.com ou mandando sua correspondência para a BRP para um dos endereços listados na seção *Entre em contato* deste guia.

REGISTROS DE MANUTENÇÃO

Enviar fotocópia do registro de manutenção para a BRP, se for necessário.

Pré-entrega	
Número de série: _____ Quilometragem: _____ Horas: _____ Data: _____ Nº do revendedor: _____ Notas: _____ _____	Assinatura/Impressão:
Consulte o Boletim de Pré-Entrega para obter os procedimentos de instalação detalhados	

Primeira inspeção	
Quilometragem: _____ Horas: _____ Data: _____ Nº do revendedor: _____ Notas: _____ _____ _____	Assinatura/Impressão:
Para obter o plano de manutenção, consulte a seção de Informações de Manutenção deste manual do proprietário	

Serviço	
Quilometragem: _____ Horas: _____ Data: _____ Nº do revendedor: _____ Notas: _____ _____ _____	Assinatura/Impressão:
Para obter o plano de manutenção, consulte a seção de Informações de Manutenção deste manual do proprietário	

Serviço

Quilometragem: _____
 Horas: _____
 Data: _____
 Nº do revendedor: _____
 Notas: _____

Assinatura/Impressão:

Para obter o plano de manutenção, consulte a seção de Informações de Manutenção deste manual do proprietário

Serviço

Quilometragem: _____
 Horas: _____
 Data: _____
 Nº do revendedor: _____
 Notas: _____

Assinatura/Impressão:

Para obter o plano de manutenção, consulte a seção de Informações de Manutenção deste manual do proprietário

Serviço

Quilometragem: _____
 Horas: _____
 Data: _____
 Nº do revendedor: _____
 Notas: _____

Assinatura/Impressão:

Para obter o plano de manutenção, consulte a seção de Informações de Manutenção deste manual do proprietário

Serviço

Quilometragem: _____
 Horas: _____
 Data: _____
 Nº do revendedor: _____
 Notas: _____

Assinatura/Impressão:

Para obter o plano de manutenção, consulte a seção de Informações de Manutenção deste manual do proprietário

Serviço

Quilometragem: _____

Horas: _____

Data: _____

Nº do revendedor: _____

Notas: _____

Assinatura/Impressão:

Para obter o plano de manutenção, consulte a seção de Informações de Manutenção deste manual do proprietário

INFORMAÇÕES PARA O CLIENTE

INFORMAÇÕES SOBRE PRIVACIDADE

A BRP gostaria de informá-lo que os seus dados serão usados para fins relacionados com segurança e garantia. Além disso, a BRP e suas afiliadas podem usar sua lista de clientes para distribuir informações de marketing e promocionais sobre a BRP e seus produtos.

Para exercer seu direito de consultar ou corrigir seus dados ou o de ser removido da lista de remetentes para marketing direto, contate a BRP.

Por E-mail:

privacyofficer@brp.com

Por correio:

BRP Legal Service
726 St-Joseph
Valcourt QC
Canada
J0E 2L0

ENTRE EM CONTATO

www.brp.com

Ásia

Room 4609, Tower 2,
Grand Gateway 3 Hong Qiao
Road Shanghai,
China 200020

21F Shinagawa East One Tower
2-16-1 Konan, Minatoku-ku,
Tóquio 108-0075
Japão

Europa

Oktrooi plein 1/402
9000 Gent
Bélgica

Itterpark 11
D-40724 Hilden
Alemanha

ARTEPARC Bâtiment B
Route de la côte d'Azur, Le Canet
13590 Meyreuil
França

Ingvald Ystgaardsvei 15
N-7484 Tronheim
Noruega

Isoaavantie 7
PL 8040
96101 Rovaniemi

Spinnvägen 15
903 61 Umeå
Suécia

Avenue d'Ouchy 4-6
1006 Lausanne
Suíça

América do Norte

565 de la Montagne Street
Valcourt (Québec) J0E 2L0
Canadá

Sa De Cv, Av. Ferrocarril 202
Parque Ind. Querétaro, Lote2-B
76220
Santa Rosa Jáuregui, Qro., México

Sturtevant, Wisconsin, EUA

10101 Science Drive
Sturtevant, Wisconsin
53177
EUA

Oceania

6 Lord Street
Lakes Business Park
Botany, NSW 2019
Austrália

3B Echelon Place, East Tamaki,
Auckland 2013,
Nova Zelândia

América do Sul

Rua James Clerck Maxwell, 230
TechnoPark Campinas SP 13069-380
Brasil

MUDANÇA DE ENDEREÇO/PROPRIEDADE

Se você mudar de endereço ou se for o novo proprietário do barco, certifique-se de notificar a BRP seja por:

- Notificar uma concessionária Sea-Doo autorizada.
- **Somente para a América do Norte:** ligar para 1 888 272-9222.
- Enviar via postal um dos cartões de mudança de endereço nas páginas a seguir para um dos endereços da BRP indicados na seção *ENTRE EM CONTATO* deste guia.

Em caso de mudança de propriedade, pedimos anexar uma prova que o proprietário anterior concordou com a transferência.

Notificar a BRP, mesmo depois de expirar a garantia limitada é muito importante, pois permite que ela entre em contato com o proprietário do barco, se necessário, como em casos de recalls de segurança. É de responsabilidade do proprietário notificar a BRP.

UNIDADES FURTADAS: No caso do seu barco ser roubado, você deve notificar o fato ao departamento de garantia do distribuidor da sua área. Pediremos que nos forneça o seu nome, endereço, telefone, o Número de identificação do casco e a data em que foi roubada.

Esta página está
propositadamente em branco

Esta página está
propositadamente em branco

NOTAS: _____

Nº do Modelo da
MOTO AQUÁTICA _____

CASCO

Número de Identificação (H.I.N.) _____

MOTOR

Número de Identificação (E.I.N.) _____

PROPRIETÁRIO: _____

NOME

Nº

RUA

APTO

CIDADE

ESTADO

CEP

Data da compra

_____|_____|_____|
ANO MÊS DIA

Data de expiração da garantia

_____|_____|_____|
ANO MÊS DIA

A ser preenchido pela concessionária Sea-Doo autorizada no momento da venda.

ÁREA DE IMPRESSÃO DA CONCESSIONÁRIA

⚠ ADVERTÊNCIA

Antes de pilotar este veículo, leia este Manual do proprietário, todas as etiquetas de segurança do produto e assista ao vídeo de segurança.



www.brp.com

SKI-DOO®

LYNX®

MANITOU®

SEA-DOO®

EVINRUDE®

ALUMACRAFT®

CAN-AM®

ROTAX®