

# SEA-DOO®

## RXP-SARJA

# KÄYTTÄJÄN KÄSIKIRJA

Sisältää turvallisuutta käyttöä ja huoltoa koskevia tietoja

# N O N N

### ⚠ VAROITUS

Lue tämä käyttäjän käsikirja läpikotaisin. Se sisältää tärkeitä turvallisuustietoja. Suositeltu minimi-ikäraja käyttäjälle: 16 vuotta. Säilytä tämä käyttäjän käsikirja vesikulkuneuvossa.

219002219\_FI

Alkuperäiste  
ohjeiden käännös

## ⚠ VAROITUS

Käyttäjän käsikirjassa, TURVALLISUUSVIDEOSSA ja tuotteessa olevissa varoituskilvissä kuvattujen varotoimien ja ohjeiden noudattamatta jättäminen voi aiheuttaa vamman tai jopa kuoleman.

## KALIFORNIA PROPOSITION 65 VAROITUS

### ⚠ VAROITUS

Vapaa-ajan vesikulkuneuvon käyttö, huolto ja kunnossapito voi aiheuttaa altistusta kemikaaleille (kuten moottorin pakokaasut, hiilimonoksidi, ftalaatit ja lyijy), jotka Kalifornian osavaltion viranomaisten mukaan aiheuttavat syöpää ja synnynnäisiä vammoja tai lisääntymishäiriöitä.

Altistuksen minimoimiseksi tulee välttää pakokaasujen hengittämistä ja moottorin joutokäyntiä, jos se ei ole välttämätöntä, huoltaa ajoneuvo hyvin tuuletetuissa tiloissa ja käyttää huollon aikana käsiaineita tai pestä kädet usein. Katso lisätietoja osoitteesta

[www.p65warnings.ca.gov/products/passenger-vehicle](http://www.p65warnings.ca.gov/products/passenger-vehicle).

Kanadassa tuotteiden jälleenmyynnistä ja huollosta vastaa Bombardier Recreational Products Inc. (BRP).

Yhdysvalloissa tuotteiden jälleenmyyjä ja huoltotoimista vastaava on BRPUS Inc.

Euroopan talousalueella (johon kuuluvat Euroopan unionin jäsenvaltiot sekä Yhdistynyt kuningaskunta, Norja, Islanti ja Liechtenstein), Itsenäisten valtioiden yhteisössä (mukaan lukien Ukraina ja Turkmenistan) ja Turkissa tuotteiden jälleenmyynnistä ja huollosta vastaa BRP European Distribution S. A. ja muut BRP:n tytäryhtiöt.

Kaikissa muissa maissa tuotteiden jälleenmyynnistä ja huollosta vastaa Bombardier Recreational Products Inc. (BRP) tai sen tytäryhtiöt.

TM® BRP:n tai sen tytäryhtiöiden tavaramerkit.

Tämä ei ole täydellinen luettelo Bombardier Recreational Products Inc.:in tai sen tytäryhtiöiden omistamista tavaramerkeistä:

4-TEC™	iBR™	ROTAX®	T.O.P.S.™
D.E.S.S.™	iControl™	RXPTM	VTSTM
ECO™	iTC™	SEA-DOO®	XPSTM
SEA-DOO LK™	LinQ™		

Kaikki oikeudet pidätetään. Mitään tämän käsikirjan osaa ei saa jäljentää missään muodossa ilman Bombardier Recreational Products Inc.:n etukäteen antamaa kirjallista lupaa.

©Bombardier Recreational Products Inc. (BRP) 2021

BRP Inc.

# OPI ENSIN, AJA SITTEN

## Vesikulkuneuvon turvallisen käytön perussäännöt

### Opi ensin, aja sitten:

### Vesikulkuneuvon turvallisen käytön perussäännöt

Virheellinen käyttö voi johtaa vakavaan loukkaantumiseen tai kuolemaan.

#### Käyttäjien on oltava päteviä

Varmista, että käyttäjä on vähintään 16 vuotta ja on suorittanut veneilijän kurssin.

Alueellasi saatetaan soveltaa lisävaatimuksia.

16+

#### Käyttäjien on vältettävä törmäyksiä

- ☑ Seuraa jatkuvasti ihmisiä, esineitä ja muita vesikulkuneuvoja.
- ☑ Pysy riittävän kaukana muista, jotta voit pysähtyä turvallisesti kaikissa tilanteissa.
- ☑ Älä vapauta kaasua yrittäessäsi väistää tai ohjata kulkuneuvoa pois muista esineistä tai veneistä – **tarvitset kaasua ohjaamiseen.**



#### Suojaa kaikki mukanaolijat

- ☑ Putoaminen voi johtaa vakavaan loukkaantumiseen tai kuolemaan.
- ☑ Kaikkien käyttäjien on käytettävä neopreenishortseja (märkäpukumateriaali), ettei vettä pääse voimalla peräsuoleen tai emättimeen taaksepäin kaaduttaessa. Käyttäjille, jotka eivät ole käyttäneet neopreenishortseja, on aiheutunut vakavia ja pysyviä peräsuoleen ja emättimeen kohdistuvia ja sisäisiä vammoja.
- ☑ Kaikkien käyttäjien on käytettävä hyväksyttyä henkilökohtaista kelluntalaitetta (PFD). Käytä neopreenipukua.
- ☑ Varmista, että mukanaolijat istuvat oikein ja pitävät kiinni. Odottamaton kiihdytys tai aggressiivinen ajotapa saattaa heittää mukanaolijat vesikulkuneuvon kyydistä. Vältä aggressiivista ajoa, jyrkkiä käännöksiä ja odottamattomia kiihdytyksiä.
- ☑ Älä käytä kaasua, kun joku on nousemassa vesikulkuneuvon tai on sen takaosassa.
- ☑ Älä hypi aalloilla tai vanavesissä – hyppiminen voi aiheuttaa loukkaantumisia, kuten selkä- ja selkärankavammoja (halvaantuminen).

Älä aja, jos et ole asianmukaisesti pukeutunut.

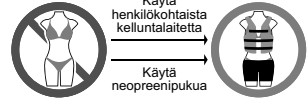

#### Älä salli huolimattonta käyttöä:

- ☑ Älä mene muiden lähelle tai roiskuta vettä heidän päälleen, älä aja liian lähelle muita veneitä ja liikenneolosuhteisiin nähden liian suurella nopeudella.
- ☑ Älä koskaan aja nautittuasi huumeita tai alkoholia.

## Käytettävissä olevat kielet

Deutsch	Dieses Handbuch ist möglicherweise in Ihrer Landessprache verfügbar. Bitte wenden Sie sich an Ihren Händler oder besuchen Sie: <a href="http://www.operatorsguides.brp.com">www.operatorsguides.brp.com</a>
English	This guide may be available in your language. Check with your dealer or go to: <a href="http://www.operatorsguides.brp.com">www.operatorsguides.brp.com</a>
Español	Es posible que este manual esté disponible en su idioma. Consulte a su distribuidor o visite: <a href="http://www.operatorsguides.brp.com">www.operatorsguides.brp.com</a>
Français	Ce guide peut être disponible dans votre langue. Vérifier avec votre concessionnaire ou aller à: <a href="http://www.operatorsguides.brp.com">www.operatorsguides.brp.com</a>
Italiano	Questa guida potrebbe essere disponibile nella propria lingua. Contattare il concessionario o consultare: <a href="http://www.operatorsguides.brp.com">www.operatorsguides.brp.com</a>
中文	本手册可能有您的语种的翻译版本。请向经销商询问，或者登录 <a href="http://www.operatorsguides.brp.com">www.operatorsguides.brp.com</a> 查询。
日本語	このガイドは、言語によって翻訳版が用意されています。ディーラーに問い合わせるか、次のアドレスでご確認ください： <a href="http://www.operatorsguides.brp.com">www.operatorsguides.brp.com</a>
Nederlands	Deze handleiding kan beschikbaar zijn in uw taal. Vraag het aan uw dealer of ga naar: <a href="http://www.operatorsguides.brp.com">www.operatorsguides.brp.com</a>
Norsk	Denne boken kan finnes tilgjengelig på ditt eget språk. Kontakt din forhandler eller gå til: <a href="http://www.operatorsguides.brp.com">www.operatorsguides.brp.com</a>
Português	Este manual pode estar disponível em seu idioma. Fale com sua concessionária ou visite o site: <a href="http://www.operatorsguides.brp.com">www.operatorsguides.brp.com</a>
Русский	Воспользуйтесь руководством на вашем языке. Узнайте о его наличии у дилера или на странице по адресу <a href="http://www.operatorsguides.brp.com">www.operatorsguides.brp.com</a>
Suomi	Käyttöohjekirja voi olla saatavissa omalla kielelläsi. Tarkista jälleenmyyjältä tai käy osoitteessa: <a href="http://www.operatorsguides.brp.com">www.operatorsguides.brp.com</a>
Svenska	Denna bok kan finnas tillgänglig på ditt språk. Kontakta din återförsäljare eller gå till: <a href="http://www.operatorsguides.brp.com">www.operatorsguides.brp.com</a>

### Kohteena olevat mallit

RXP-X 300  
RXP-X 300 Audio

RXP-XRS 300  
RXP-XRS 300 Audio

---

# SISÄLLYSLUETTELO

## YLEISTÄ TIETOA

<b>ESIPUHE</b> .....	<b>10</b>
Opi ensin, aja sitten .....	10
Turvallisuustiedot .....	10
Tietoja tästä käyttäjän käsikirjasta .....	10

## TURVALLISUUSTIETOJA

<b>ENNEN KUIN AJAT</b> .....	<b>14</b>
Käyttöikä ja -kyky .....	14
Huumeet ja alkoholi .....	14
Turvallista veneilyä käsittelevät kurssit .....	14
Veneilyä koskevat asetukset .....	14
Suojavarusteet .....	14
Kypärät: Etujen ja riskien punnitseminen .....	15
Pakolliset varusteet .....	15
<b>TUTUSTU VESIKULKUNEUVOON</b> .....	<b>16</b>
Suihkun paine .....	16
Ohjaus .....	16
Hätäkatkaisin .....	16
Jarrutus (jos vesikulkuneuvossa on iBR) .....	17
Opetteluavain (jos toimitettu) .....	17
Kuljettaminen ja säilyttäminen .....	17
Lisävarusteet ja muutokset .....	18
<b>AJA TURVALLISESTI</b> .....	<b>19</b>
Ajaminen matkustajien kanssa .....	19
Törmäysten välttäminen .....	19
Ajokäyttäytyminen .....	20
Liiallinen nopeus .....	20
Nouseminen takaisin vesikulkuneuvoon .....	20
Liikkuvat osat .....	20
Tunne vedet .....	21
Merenkulkusäännöt .....	21
Käyttö yöllä .....	22
Häkämyrkytys .....	22
Polttoainepalot ja muut onnettomuudet .....	22
Kuumien osien aiheuttamat palovammat .....	23
Vesiturpeilu (henkilön vetäminen vesikulkuneuvolla) .....	23
<b>KÄYTÄNNÖN HARJOITUKSIA</b> .....	<b>26</b>
Missä voit harjoitella käytännössä .....	26
Käytännön harjoituksia .....	26
<b>TANKKAAMINEN</b> .....	<b>27</b>
Tankkaaminen .....	27
Polttoainevaatimukset .....	27
Suosittelu polttoaine .....	28
<b>OHJEITA TRAILERILLA KULJETTAMISEEN</b> .....	<b>29</b>
<b>TUOTTEESSA OLEVAT TÄRKEÄT KILVET</b> .....	<b>30</b>
Vesikulkuneuvon varoituskilvet .....	30
Riippuva lipuke .....	41
Vaatimustenmukaisuuskilvet ja riippuva lipuke .....	44

<b>KÄYTTÖÄ EDELTÄVÄ TARKASTUS</b> .....	<b>49</b>
Tehtävät ennen vesikulkuneuvon vesillelaskua .....	49
Tehtävät vesikulkuneuvon vesillelaskun jälkeen .....	54
<b>SÄÄNNÖLLINEN HUOLTO</b> .....	<b>56</b>

### **VESIKULKUNEUVOA KOSKEVAT TIEDOT**

<b>OHJAIMET</b> .....	<b>58</b>
Ohjaustanko .....	58
Kaasuvipu .....	58
Oikea ohjain .....	59
Moottorin pysäytyskatkaisin .....	59
Vasen ohjain .....	60
Moottorin KÄYNNISTYS/PYSÄYTYS-painike .....	61
Älykkään jarru- ja peruutusjärjestelmän (iBR) vipu .....	62
<b>VARUSTUS</b> .....	<b>63</b>
Hansikaslokerot .....	63
Etutavaratila .....	65
Alkusammuttimen pidike .....	66
Ensiapulaukun pidike .....	66
Istuin .....	66
Istuinsatula .....	67
Astinlauta .....	69
Kiinnityssakarat .....	69
BRP Audio Premium -äänijärjestelmä .....	69
Veneeseenousulava .....	71
Etu- ja takalenkit .....	71
Pilssin tyhjennystulpat .....	72
<b>7,6" DIGITAALINÄYTTÖ</b> .....	<b>73</b>
Perustoiminnot .....	73
Merkkivalot .....	74
Asetukset .....	76
Ajotilan vaihtaminen .....	77
Monitoimimittariston viestit .....	77
<b>SUURI 7,8 TUUMAN LCD-PANORAAMALAAJAKUVANÄYTTÖ</b> .....	<b>79</b>
Perustoiminnot .....	79
Asetukset .....	81
Ajotilan vaihtaminen .....	83
Ski-tilan ohjelmointi .....	84
Parimuodosta älypuhelimesi Bluetooth-yhteydellä .....	84
BRP Connect -sovellus: .....	84
BRP Connect -sovelluksen lyhyt esittely .....	85
Monitoimimittariston viestit .....	87
<b>SISÄÄNAJO</b> .....	<b>89</b>
Käyttö sisäänajovaiheessa .....	89
<b>KÄYTTÖOHJEET</b> .....	<b>90</b>
Vesikulkuneuvon nousu .....	90
Kuinka moottori käynnistetään .....	94
Kuinka moottori pysäytetään .....	94
Kuinka vesikulkuneuvoa ohjataan .....	95

Kuinka vapaa kytketään päälle .....	96
Kuinka Eteen-vaihte kytketään päälle .....	96
Kuinka peruutusvaihte kytketään päälle ja peruutetaan .....	97
Kuinka jarru kytketään päälle ja jarrutetaan .....	98
Kuinka säädettävää trimmijärjestelmää käytetään .....	99
Yleisiä käyttöä koskevia suosituksia .....	103
<b>TOIMINTATILAT .....</b>	<b>105</b>
Touring-tila .....	105
Sport-tila .....	105
ECO-tila (Polttoaineen säästötila) .....	105
<b>ERIKOISTOIMENPITEET .....</b>	<b>106</b>
Suihkupumpun veden sisäänoton ja siipirataan puhdistus .....	106
Kaatunut vesikulkuneuvo .....	109
Uponnut vesikulkuneuvo .....	109
Vesi tulvinut moottoriin .....	110
Vesikulkuneuvon hinaaminen vedessä .....	110

## *HUOLTO*

<b>HUOLTOTAULUKKO .....</b>	<b>112</b>
<b>HUOLTOTOIMENPITEET .....</b>	<b>115</b>
Moottoriöljy .....	115
Moottorin jäähdytysneste .....	118
Sytytyspuolat .....	119
Sytytystulpat .....	119
Pakojärjestelmä .....	120
Plaanilevy ja veden sisäänottosäleikkö .....	121
Galvaanisit anodit .....	122
Sulakkeet .....	122
<b>VESIKULKUNEUVON HOITO-OHJEET .....</b>	<b>125</b>
Toimenpiteet ajon jälkeen .....	125
Istuimen puhdistus .....	125
Runko ja kori .....	125
<b>VARASTOINTI JA AJOKAUTTA EDELTÄVÄT VALMISTELUT .....</b>	<b>127</b>
Varastointi .....	127
Ajokautta edeltävä valmistelu .....	129

## *TEKNISET TIEDOT*

<b>VESIKULKUNEUVON TUNNISTEET .....</b>	<b>132</b>
Rungon tunnistusnumero .....	132
Moottorin tunnistusnumero .....	132
<b>RF D.E.S.S. -AVAIN .....</b>	<b>133</b>
<b>MONITOIMIMITTARISTON LAINSÄÄDÄNTÖÖN LIITTYVÄT TIEDOT .....</b>	<b>135</b>
<b>TIETOJA MOOTTORIN PÄÄSTÖISTÄ .....</b>	<b>139</b>
Valmistajan vastuu .....	139
Jälleenmyyjän vastuu .....	139
Omistajan vastuu .....	139
EPA-päästömääräykset .....	139
Haittuvien päästöjen ohjausjärjestelmä .....	139

EAC-VAATIMUSTENMUKAISUUSVAKUUTUS .....	140
EY – VAATIMUSTENMUKAISUUSVAKUUTUS .....	141

**TEKNISET TIEDOT**

TEKNISET TIEDOT .....	144
-----------------------	-----

**VIANETSINTÄ**

VIANETSINTÄOHJEITA .....	148
VALVONTAJÄRJESTELMÄ .....	154
Vikakoodit .....	154
Merkkivalojen ja viestinäytön tiedot .....	154
Piipparin koodien tiedot .....	157

**TAKUU**

<b>BRP:N RAJOITETTU TAKUU YHDYSVALLOISSA JA KANADASSA: MAL- LIVUODEN 2022 SEA-DOO-VESIJETTI</b> .....	<b>160</b>
1. LAAJUUS .....	160
2. VASTUUVELVOLLISUUDEN RAJOITUKSET .....	160
3. POIKKEUKSET – TAKUU EI KATA .....	160
4. TAKUUAIKA .....	161
5. TAKUUEHDOT .....	162
6. TOIMENPITEET TAKUUN MYÖNTÄMISTÄ VARTEN .....	162
7. MITÄ BRP TEKEE .....	162
8. LUOVUTUS .....	163
9. KULUTTAJA-APU .....	163
<b>USA:N EPA:N PÄÄSTÖJÄ KOSKEVA TAKUU</b> .....	<b>164</b>
Päästöihin liittyvä takuu-aika .....	164
Sisältyvät komponentit .....	165
Rajoitettu sovellettavuus .....	165
<b>CALIFORNIA EVAPORATIVE EMISSIONS CONTROL SYSTEM WAR- RANTY STATEMENT -LAUSEKE</b> .....	<b>167</b>
Takuuseen perustuvat oikeudet ja velvollisuudet .....	167
VALMISTAJAN MYÖNTÄMÄ TAKUU: .....	167
OMISTAJAN VELVOLLISUUDET TAKUUN PUITTEISSA .....	167
<b>KALIFORNIAN JA NEW YORKIN OSAVALTIODEN PAKOKAASUPÄÄS- TÖJEN RAJOITUSJÄRJESTELMÄÄ KOSKEVAT TAKUUEHDOT KOS- KIEEN MALLIVUODEN 2022 SEA-DOO-VESIJETTIÄ</b> .....	<b>169</b>
Takuuseen perustuvat oikeudet ja velvollisuudet .....	169
Tähtiluokitusjärjestelmä .....	171
<b>BRP:N KANSAINVÄLINEN RAJOITETTU TAKUU: MALLIVUODEN 2022 SEA-DOO-VESIJETTI</b> .....	<b>173</b>
1. RAJOITETUN TAKUUN LAAJUUS .....	173
2. VASTUUVELVOLLISUUDEN RAJOITUKSET .....	173
3. POIKKEUKSET – TAKUU EI KATA .....	174
4. TAKUUAIKA .....	174
5. TAKUUEHDOT .....	175
6. TOIMENPITEET TAKUUN MYÖNTÄMISTÄ VARTEN .....	175
7. MITÄ BRP TEKEE .....	176



8. LUOVUTUS.....	176
9. KULUTTAJA-APU.....	176
<b>BRP: N RAJOITETTU TAKUU EUROOPAN TALOUSALUEELLA, ITSE-</b>	
<b>NÄISTEN VALTIOIDEN YHTEISÖSSÄ JA TURKISSA: MALLIVUODEN</b>	
<b>2022 SEA-DOO-VESIJETTI.....</b>	<b>177</b>
1. RAJOITETUN TAKUUN LAAJUUS .....	177
2. VASTUUVELVOLLISUUDEN RAJOITUKSET.....	177
3. POIKKEUKSET – TAKUU EI KATA .....	178
4. TAKUUAIKA.....	178
5. TAKUUEHDOT.....	179
6. TOIMENPITEET TAKUUN MYÖNTÄMISTÄ VARTEN .....	179
7. MITÄ BRP TEKEE .....	179
8. LUOVUTUS.....	180
9. KULUTTAJA-APU.....	180
<b>SUORITETUT HUOLTOTOIMENPITEET .....</b>	<b>181</b>

### **TIETOA ASIAKKAALLE**

<b>TIETOA TIETOSUOJASTA .....</b>	<b>186</b>
<b>OTA YHTEYTTÄ .....</b>	<b>187</b>
Aasia .....	187
Eurooppa .....	187
Pohjois-Amerikka .....	187
Oseania .....	187
Etelä-Amerikka.....	187
<b>OSOITTEEN/OMISTAJAN MUUTOS .....</b>	<b>188</b>

Tämä sivu on jätetty tarkoituksella tyhjäksi

# YLEISTÄ TIETOA

# ESIPUHE

Onnittelumme uuden Sea-Doo® -henkilökohtaisen vesikulkuneuvon (HKVK) ostamisesta. BRP:n takuu ja valtuutettu henkilökohtaisten vesikulkuneuvojen Sea-Doo -jälleenmyyntiverkosto pitävät huolen, että saat tarvitsemasi palvelut ja varaosat.

Jälleenmyyjäsi tekee parhaansa, jotta olisit tyytyväinen. Hän on kouluttautunut suorittamaan esisäädöt ja vesijettiäsi tarkistamisen sekä säätämään sen ennen kuin luovuttaa ajoneuvon sinulle. Jos tarvitset tarkempia huoltotietoja, ota yhteys jälleenmyyjäsi.

Ajoneuvon luovutuksen yhteydessä sinulle kerrottiin myös takuun kattavuudesta ja allekirjoitit *luovutushuolion tarkastuslistan* varmistaaksesi, että ajoneuvosi toimitus vastaa täysin sinun vaatimuksiasi.

## Opi ensin, aja sitten

Lue seuraavat osat ennen ajoneuvosi käyttöä, jotta tiedät kuinka vähennät riskiä, joka voi aiheuttaa sinun tai muiden henkilöiden loukkaantumisen tai kuoleman:

- *Turvallisuustietoja*
- *Vesikulkuneuvoa koskevat tiedot.*

Lue ja ymmärrä kaikki vesijetissäsi olevat turvallisuuskilvet sekä katso huolellisesti *turvallisuusvideo* osoitteessa:

<https://www.sea-doo.com/safety>

Voit käyttää myös oheista QR-koodia.



## Turvallisuustiedot

Tässä käsikirjassa käytetään seuraavia symboleja tähdentämään tiettyä nimenomaista tietoa:

Turvallisuuteen liittyvä symboli  osoittaa mahdollista vammautumisvaaraa.

### VAROITUS

Osoittaa mahdollista vaaratilannetta, joka voi johtaa vakavaan loukkaantumiseen tai kuolemaan, ellei sitä vältetä.

### HUOMIO

Osoittaa mahdollista vaaratilannetta, joka voi johtaa vähäiseen tai kohtuulliseen loukkaantumiseen, ellei sitä vältetä.

### TÄRKEÄÄ

Merkitsee ohjetta, jonka noudattamatta jättäminen voi johtaa vesikulkuneuvon osien tai muun omaisuuden vakavaan vaurioitumiseen.

## Tietoja tästä käyttäjän käsikirjasta

Tämän käyttäjän käsikirjan tarkoitus on tutustuttaa uuden ajoneuvon omistaja/käyttäjä tai matkustaja tähän vesijettiin ja sen moniin hallintalaitteisiin, ylläpitoon ja turvallisen käytön ohjeisiin.

Pidä tämä käyttäjän käsikirja aina vesikulkuneuvossa, jotta voit katsoa siitä esimerkiksi huoltoon tai vianetsintään liittyviä tietoja ja opastaa sen avulla muita mahdollisia kuljettajia. Tämä käyttäjän käsikirja on toimitettava vesijetin mukana myynnin yhteydessä.

Tämä käsikirja on saatavana useilla eri kielillä. Mahdollisissa eroavaisuuksissa englanninkielinen versio pätee.

---

Jos haluat katsella käyttäjän käsikirjaasi netissä tai tulostaa siitä ylimääräisen version, käy nettisivuillamme osoitteessa:

**[www.operatorsguides.brp.com](http://www.operatorsguides.brp.com)**

Tässä käyttäjän käsikirjassa olevat tiedot ovat oikeita julkaisuhetkellä. BRP kehittää tuotteitaan kuitenkin jatkuvasti eikä ole velvollinen asentamaan muutettuja versioita aikaisemmin valmistettuihin tuotteisiin. Viime hetkellä tehdyistä muutoksista johtuen valmistetun tuotteen ja tässä käsikirjassa olevien kuvausten ja/tai erittelyjen välillä saattaa olla joitakin eroja. BRP varaa oikeuden lopettaa tai muuttaa teknisiä tietoja, rakenteita, ominaisuuksia, malleja tai varusteita milloin tahansa ja ilman velvoitteita.

Tämä sivu on jätetty tarkoituksella tyhjäksi

# TURVALLISUUSTIETOJA

# ENNEN KUIN AJAT

## ⚠ VAROITUS

Tässä osassa kuvattujen varoitusten ja ohjeiden noudattamatta jättäminen voi aiheuttaa vamman tai jopa kuoleman.

## Käyttöikä ja -kyky

Käyttäjien on oltava päteviä. Varmista, että käyttäjä on vähintään 16 vuotta ja suorittanut veneilijän turvallisuuskurssin. Alueellasi saatetaan soveltaa lisävaatimuksia. Käyttäjän vähimmäisikä ja mahdollisia lupavaatimuksia koskevat lait vaihtelevat alueittain. Ota yhteyttä paikallisiin viranomaisiin saadaksesi tietoja koskien vesijetin käyttöä koskevista laista alueellasi.

Ei ole suositeltavaa, että tätä vesijettiä käyttää henkilö, jolla on sellainen vamma, joka vaikuttaa heikentävästi näkökykyyn, reaktioaikaan, arvostelukykyyn tai hallintalaitteiden käyttöön.

Muista, että aurinko, tuuli, väsymys ja sairaus voivat heikentää arvostelukykyäsi ja reaktionopeuttasi.

Jokaisen matkustajan on pystyttävä yhtäaikaaisesti pitämään molempia jalkojaan tukevan tasaisesti astinlaudoilta istuessaan asianmukaisesti paikoillaan.

## Huumeet ja alkoholi

Älä koskaan aja nautittuasi huumeita tai alkoholia. Vesikulkuneuvolla ajamiseen vaaditaan, että kuljettaja ja matkustaja (t) eivät ole alkoholin vaikutuksen alaisia ja että he ovat huomiokykyisiä ja tarkkaavaisia. Huumeet ja alkoholi, joko yksin tai yhdessä, laskevat reaktioaikaa, heikentävät arviointikykyä, heikentävät näkökykyä ja estävät kykyäsi ajaa vesikulkuneuvolla turvallisesti.

## Turvallista veneilyä käsittelevät kurssit

Monissa maissa on suositeltavaa tai pakollista osallistua turvallista veneilyä käsittelevälle kurssille. Tarkasta asia paikallisilta veneilyviranomaisilta.

## Veneilyä koskevat asetukset

Tarkasta niihin vesistöihin sovellettavat veneilyä koskevat lait, joissa aiot käyttää vesikuluneuvoa. Opettele paikalliset merenkulkusäännöt.

## Suojavarusteet

Kaikilla kuljettajilla TÄYTYY olla:

1. Hyväksty, kyseisen maan määräyksien mukainen **henkilökohtainen kelluntalaite (PFD)**. Henkilökohtaisen kelluntavälineen pitäisi olla käyttäjälleen sopivan kokoinen.
2. **Neopreenishortsit** (märkäpukumateriaali), ettei vettä pääse voimalla peräsuoleen tai emättimeen taaksepäin kaaduttaessa. Kuljettajat, joilla ei ole ollut neopreenishortseja, ovat saaneet vakavia peräsuolen, emättimen ja sisäisiä vammoja, joista on aiheutunut pysyviä vaurioita. Tavalliset uima-asut eivät suojaa tarpeeksi veden tunkeutumiselta väkisin miehen tai naisen alapään ruumiinonteloihin.

Myös jalkineita, hanskoja ja suojalaseja/silmälaseja voidaan käyttää. Tuuli, veden roiskuminen, hyönteiset ja nopeus voivat aiheuttaa sen, että silmistä vuotaa vettä ja näkökyky muuttuu epäselväksi.





Jos suunnittelet ajoa kylmässä säässä tai vedessä, harkitse asiaankuuluvien lämpimien vaatteiden, kuten märkä- tai kuivapuvun lisäämistä. Se sekä tekee ajamisesta mukavamapaa että viivästyttää hypotermiaa tai suojaa siltä, jos putoat kylmään veteen. Valmistaudu vaihteleviin olosuhteisiin.

## Kypärät: Etujen ja riskien punnitseminen

Koska kaikki vaihtoehdot minimoivat joitakin riskejä, mutta kasvattavat toisia, on oman erityistilanteen perusteella päätettävä ennen jokaista ajelua käyttääkö kypärää vai ei. Jos päätät pitää kypärää, katso, että kypärä on DOT- tai Snell-normin mukainen, ja valitse mahdollisuuksien mukaan sellainen, joka on suunniteltu vesimoottoriturheiluun.

Kypärät on suunniteltu antamaan tietynasteisen suojan, mikäli päähän osuu iskuja. Useimmissa moottoriturheiluissa kypärän käytöstä on selvästi enemmän hyötyä kuin haittaa. Vesimoottoriturheiluissa, kuten vesijetillä ajossa, tämä ei kuitenkaan välttämättä pidä paikkaansa, koska veteen liittyi joitakin erityisiä riskejä.

## Edut

Kypärä auttaa pienentämään vahingoittumisen riskiä mikäli pää osuu joltain kovaa, kuten toista kulkuneuvoa vasten, esimerkiksi törmäystilanteissa. Samalla tavalla, leukasuojalla varustettu kypärä auttaa estämään vahingot kasvoihin, leukaan, tai hampaisiin.

## Riskit

Toisaalta, joissakin tapauksissa vesikulkuneuvosta pudotessa kypärällä on taipumus tarttua veteen, niin kuin "ämpäri", ja rasittaa voimakkaasti niskaa ja selkäranka. Tämä voi johtaa tukehtumiseen, vakavaan tai pysyvään niskan tai selkärangan vahinkoon, tai kuolemaan. Kypärät voivat myös estää näkemisen reuna-alueelle, samoin kuin kuulemisen, tai lisätä väsymystä, mitkä voivat vaikuttaa osaltaan törmäysriskiin.

## Pakolliset varusteet

Sinä olet vesikulkuneuvon omistajana vastuussa siitä, että kaikki tarvittavat turvallisuusvälineet ovat varmasti mukana kulkuneuvossasi. Tarkista paikalliset vaatimusmääräykset.

Tähän voi sisältyä:

- Palosammutin. Huollot, korjaukset ja täytöt täytyy suorittaa valmistajan ohjeiden mukaisesti.
- Vedenpitävä taskulamppu tai hyväksytyjä merkkivaloja
- Äänentuottolaite (torvi, pilli, kello tms.)
- Visuaalinen hätäsignaali
- Tähän sovellukseen suunniteltu, vedenpitävässä tilassa oleva puhelin
- Ajan tasainen paikallinen kartta
- Ensiapupakkaus
- Heittoköysi

# TUTUSTU VESIKULKUNEUVOON

Tämän vesikulkuneuvon suorituskyky saattaa huomattavasti ylittää aikaisemmin mahdollisesti käyttämiesi alusten suorituskyvyn. Älä oleta, että kaikkia vesijettejä voidaan käsitellä samalla tavalla.

Lue ennen ensimmäistä käyttökertaa käyttäjän käsikirja ja varmistu, että ymmärrät lukemasi. Tutustu huolellisesti myös vesikulkuneuvon hallintalaitteisiin ja niiden käyttöön ennen kuin lähdet ensimmäiselle ajelulle tai otat mukaasi matkustajan (matkustajia). Harjoittele ajamista ja tutustu kunikin hallintalaitteen toimintaan ja tuntumaan jollain sopivalla alueella ilman liikennettä, ellei siihen ole muuten ollut mahdollisuutta. Tutustu kaikkiin hallintalaitteisiin ennen kiihdyttämistä joutokäyntiä kovemmalle nopeudelle.

## Suihkun paine

Vesikulkuneuvossasi on suihkukäyttöinen propulsiojärjestelmä. Vesi vedetään vesikulkuneuvon alta sisäänottosäleiköstä, ja kuristin kiihdyttää sitä muodostakseen painetta. Tämä kiihdytetty vesi kulkee ulos vesikulkuneuvon takaosasta.

Kaikkien käyttäjien on käytettävä neopreenishortseja (märkäpukumateriaali), ettei vettä pääse voimalla peräsuoleen tai emättimeen taaksepäin kaaduttaessa. Kuljettajat, joilla ei ole ollut neopreenishortseja, ovat saaneet vakavia peräsuolen, emättimen ja sisäisiä vammoja, joista on aiheutunut pysyviä vaurioita. Tavalliset uima-asut eivät suojaa tarpeeksi veden tunkeutumiselta väkisin miehen tai naisen alapään ruumiinonteloihin.

Suihkupumppuun saattaa kerääntyä likaa, joka voi sinkoutua taaksepäin aiheuttaen henkilövahingon tai se voi vaurioittaa suihkupumppua tai muuta omaisuutta.

Älä käynnistä tai käytä vesikulkuneuvoa, jos joku on sen lähellä vedessä

tai vesikulkuneuvon takaosan läheisyydessä.

## Ohjaus

Vesikulkuneuvon takaosassa on kahvoilla ohjattava suutin, joka ohjaa vesivirran vasemmalta oikealle. Jotta voit kääntää vesikulkuneuvon, sinun on ohjattava ja kaasutettava.

Älä vapauta kaasua yrittäessäsi väistää tai ohjata kulkuneuvoa pois muista esineistä tai veneistä – tarvitset kaasua ohjaamiseen.

Jos moottori sammutetaan, ajoneuvoa ei voida ohjata.

## Hätäkatkaisin

Pidä turvakatkaisimen naru aina kiinni kuljettajan henkilökohtaisessa kelluntavälineessä tai ranteessa (tarvitset rannehihnan), äläkä päästä sitä sekaantumaan ohjaustankoon varmistaksesi, että moottori pysähtyy jos kuljettaja tippuu veteen.

Jos kuljettaja putoaa vesikulkuneuvosta, eikä turvakatkaisimen naru ole kiinnitetty ohjeiden mukaisesti, vesikulkuneuvon moottori ei sammu ja vesikulkuneuvo voi jatkaa eteenpäin kulkua. Et ehkä pysty uimaan takaisin sen luo.

Irrota aina ajon jälkeen hätäkatkaisin moottorin pysäytyskatkaisimesta estääksesi lapsia tai muita henkilöitä käyttämästä ajoneuvoa luvottomasti ja jotta se ei käynnisty suljetussa tilassa (esim. autotallissa).

Vältä tahaton käynnistäminen irrottamalla aina turvakatkaisin moottorin pysäytyskatkaisimesta, kun uijat nousevat alukseen tai heitä on lähettyvillä, tai irrotettaessa ruohoa tai roskaa sisäänottosäleiköstä.

## Jarrutus (jos vesikulkuneuvossa on iBR)

Useimmissa vesikulkuneuvoissa ei ole jarrutusta.

Joissakin malleissa käytetään nyt edistynyttä teknologiaa, jotka mahdollistavat iBR-jarrutusjärjestelmän (intelligent Brake and Reverse, älykäs jarrutus- ja peruutusjärjestelmä). Harjoittele jarruttamista turvallisella alueella, jossa ei ole muuta liikennettä, jotta opit käsittelemään ajoneuvoa jarrutusvaiheessa ja opit arvioimaan jarrutusmatkoja (jarrutus kunnes ajoneuvo pysähtyy) erilaisissa käyttöolosuhteissa.

Jarrutusmatka riippuu alkunopeudesta, kuormasta, tuulesta, henkilömäärästä kulkuneuvossa ja aallokosta. Kuljettajan iBR-jarruvivun avulla säättämä jarrutusvoimakkuus vaikuttaa myös jarrutusmatkaan.

Jarrutettaessa kuljettajan on varauduttava hidastuvan vauhdin aiheuttamaan voimaan ja nojauduttava sitä vasten, jotta kuljettaja ei liiku eteenpäin vesikulkuneuvossa ja menetä tasapainoaan.

Ajaessasi iBR:llä varustetulla vesikulkuneuvolla, sinun on otettava huomioon, että takanasi tai läheisyydessäsi ajavat muut vesikulkuneuvot eivät välttämättä voi pysähtyä yhtä nopeasti kuin sinä. Kun jarrua painetaan vauhdissa, vesikulkuneuvon takaa suihkuaa vettä, jonka vuoksi takanasi ajavan vesikulkuneuvon kuljettaja voi menettää hetkellisesti näköyhteyden sinun vesikulkuneuvoosi. Ajettaessa peräkkäin on tärkeää kertoa takanasi ajavalle kuljettajalle vesikulkuneuvosi jarrutuskäyttötymisestä sekä selvittää, mitä ajoneuvosi perästä tuleva vesisuihku merkitsee ja että on tärkeää säilyttää pidempi etäisyys vesikulkuneuvojen välillä.

iBR-järjestelmän jarrutusominaisuus ei voi estää vesijettiäsi ajelehtimasta

virran tai tuulen mukana. Järjestelmä ei jarruta taaksepäin suuntautuvaa vauhtia. Huomioi myös, että moottorin on oltava käynnissä, jotta jarrua voidaan käyttää.

## Opetteluavain (jos toimitettu)

Sea-Doo LK™ -opeteluavain rajoittaa vesikulkuneuvon nopeutta. Se on vaihtoehto ensikertalaisille ja kokemattomammille käyttäjille, jotta he opivat käyttämään vesikulkuneuvoa.

Kysy BRP:n valtuutetulta Sea-Doo-jälleenmyyjältä, onko tämä lisävaruste saatavana malliisi.

## Kuljettaminen ja säilyttäminen

Älä säilytä tai kuljeta mitään esineitä sellaisissa paikoissa tai tiloissa, joita ei suunniteltu esineiden säilyttämiseen.

Älä kuljeta lastia takalavalla, ellei se ole kunnolla kiinnitetty BRP:n sertifioidulla LinQ™-lisävarusteella. Yhteensopivia tarvikkeita, joilla ei ole kuitenkaan BRP:n sertifiointia, ei voida pitää sopivina tähän tarkoitukseen.

Kun kuljetat kuormia vesikulkuneuvon takatelineellä tai varustetelineellä, nopeutta on laskettava ja ajotapaa on sovellettava, jotta kulkuneuvosta sinkoutumisen tai vammautumista aiheuttavan kuorman kontaktin vaara voidaan välttää.

Älä ylitä vesikulkuneuollesi määriteltyjä sallitun kuorman määrää tai matkustajien lukumäärää. Ylikuorma voi vaikuttaa ohjattavuuteen, vakavuuteen ja suorituskykyyn. Myös kova merenkäynti vähentää kapasiteettia.

Älä koskaan kuljeta tavaroita takalavalla samanaikaisesti, kun harjoitat vesiturheilua. Lasti voi vaikuttaa köyteen ja tekee sen arvaamattomaksi vedettävälle henkilölle.

Katso maksimikuormitus *teknisistä tiedoista*.

## Lisävarusteet ja muutokset

Kaikki muutokset ja BRP:n hyväksymien lisävarusteiden asentaminen voivat vaikuttaa ajoneuvon käsitteelyyn. On tärkeää tutustua ajoneuvon rauhassa muutosten jälkeen, jotta osaisit mukauttaa ajotyylisi niihin sopivaksi.

Vältä asentamasta varusteita, joita BRP ei nimenomaisesti ole hyväksynyt ajoneuvoa varten, ja vältä tekemästä valtuuttamattomia muutoksia. BRP ei ole testannut tällaisia muutoksia ja varusteita, joten ne voivat aiheuttaa vaaratilanteita. Ne voivat esimerkiksi aiheuttaa seuraavia:

- Ajoneuvon hallinnan menettäminen ja lisääntynyt törmäysriski
- Ylikuumentuminen tai oikosulut, jotka lisäävät tulipalon tai palovammojen riskiä
- Voi vaikuttaa ajoneuvon suojausominaisuuksiin.

Ajoneuvon ajamisesta voi myös tulla laitonta.

Esimerkiksi ylimääräisen GPS:n tai matkapuhelinpidikkeen asentaminen voi estää ajoneuvon ajokykyä ja lisätä hallinnan menettämisen riskiä.

**Kysy valtuutetulta BRP-jälleenmyyjältä lisätietoja ajoneuvoosi sopivista lisävarusteista.**

---

# AJA TURVALLISESTI

## Ajaminen matkustajien kanssa

Käyttäjä on vastuussa ajoon kutsuttujen matkustajien tiedottamisesta ja suojaamisesta.

Ohjeista kaikkia matkustajia käyttämään kädensijoja tai istuimen hihnasta tai pitämään edessä olevan henkilön vyötäröstä kiinni. Jokaisen matkustajan on pysyttävä yhtäaikaaisesti pitämään molempia jalkojaan tukevan tasaisesti astinlaudoilla istuessaan asianmukaisesti paikoillaan.

Varmista, että mukanaolijat istuvat oikein ja pitävät kiinni. Odottamaton kiihdytys tai aggressiivinen ajotapa saattaa heittää mukanaolijat vesikulkuneuvon kyydistä. Vältä aggressiivista ajoa, jyrkkiä käännöksiä ja odottamattomia kiihdytyksiä.

Putoaminen voi johtaa vakavaan loukkaantumiseen tai kuolemaan.

Kaikkien käyttäjien on käytettävä neopreenishortseja (märkäpukumateriaali), ettei vettä pääse voimalla peräsuoleen tai emättimeen taaksepäin kaaduttaessa. Kuljettajat, joilla ei ole ollut neopreenishortseja, ovat saaneet vakavia peräsuolen, emättimen ja sisäisiä vammoja, joista on aiheutunut pysyviä vaurioita.

Ajettaessa aaltojen ylitse kuljettaja(t) voi(vat) kohottaa vartaloaan hiukan istuimesta, jolloin hän(he) voi(vat) vaimentaa jaloillaan aallokon aiheuttamia iskuja.

Jarrutettaessa tai kiihdytettäessä kuljettajan on varauduttava hidastuvan vauhdin aiheuttamaan voimaan ja nojaututtava sitä vasten, jotta kuljettaja ei liiku eteenpäin vesikulkuneuvossa ja menetä tasapainoaan.

Ajaminen matkustajien kanssa muuttaa vesikulkuneuvon käyttäytymistä ja vaatii suurempaa taitoa.

## Törmäysten välttäminen

Seuraa jatkuvasti ihmisiä, esineitä ja muita vesikulkuneuvoja.

Pysy riittävän kaukana muista, jotta voit pysähtyä turvallisesti kaikissa tilanteissa. Älä vapauta kaasua yrittäessäsi väistää tai ohjata kulkuneuvoa pois muista esineistä tai veneistä – tarvitset kaasua ohjaamiseen.

Varaudu tilanteisiin, joissa näkyvyytesi on rajoitettu, tai toisten näkeminen estyy.

Älä mene muiden lähelle tai roiskuta vettä heidän päälleen, älä aja liian lähelle muita veneitä ja liikenneolosuhteisiin nähden liian suurella nopeudella. Saatat arvioida väärin vesikulkuneuvosi kyvyt, tai omat ajokykyysi, ja osua veneeseen tai henkilöön.

Jos vesikulkuneuvossasi on jarrutusjärjestelmä, sinun on otettava huomioon, että takanasi tai läheisyydessäsi ajavat muut vesikulkuneuvot eivät välttämättä voi pysähtyä yhtä nopeasti kuin sinä.

Pysähdysmatka riippuu alkunopeudesta, kuormasta, tuulesta ja aallokosta. Kuljettajan iBR-jarruvivun avulla säätämä jarrutusvoimakkuus vaikuttaa myös jarrutusmatkaan.

Suosittelava ajoliike törmäyksen estämiseksi johonkin kohteeseen on väistää ohjaamalla ja kaasuttamalla, iBR-järjestelmällä voidaan kuitenkin jarruttaa täysin ja ajosuuntaa kohteeseen nähden voidaan muuttaa törmäyksen välttämiseksi.

## Ajokäyttäytyminen

Aja omien rajojesi ja ajokykyäsi tason puitteissa.

Seuraa jatkuvasti ihmisiä, esineitä ja muita vesikulkuneuvoja. Pysy riittävän kaukana muista, jotta voit pysähtyä turvallisesti kaikissa tilanteissa.

Vältä aggressiivista ajotapaa, jyrkkiä käännoiksi ja odottamattomia kiihdytyksiä, jotka voivat saada mukanaolijat putoamaan kyydistä.

Varo ajamista kovassa merenkäynnissä ja äärimmäisiä liikkeitä, kuten vanavesien ja aaltojen yli hyppelemistä – hyppiminen voi aiheuttaa loukkaantumisia, kuten selkä- tai selkärankavammoja (halvaantuminen).

## Liiallinen nopeus

Vaikka vesikulkuneuvosi pystyy kulkemaan kovaa, suositellaan nopeata ajoa pelkästään ihanteellisissa olosuhteissa ja kun se on sallittua. Suuremmat nopeudet vaativat suuremman ajotaidon, ja ne lisäävät vakavan vahingoittumisen vaaraa.

Käännoksissä, aaltoja tai vanavesiä ylitettäessä, ristiaallokossa ajattaessa, tai vesikulkuneuvosta pudottaessa, aluksessa olijoiden kehoon kohdistuvat voimat, erityisesti kovassa vauhdissa, voivat aiheuttaa vakavia loukkaantumisia, mukaan lukien luiden murtumat tai jopa vielä vakavampia loukkaantumisia.

## Nouseminen takaisin vesikulkuneuvon

Takaisin nousevan kuljettajan ja matkustajien täytyy osata uida ja nousta vedestä takaisin vesikulkuneuvon. Veneeseen nousu syvästä vedestä voi olla raskasta.

Varmista myös, että sinä ja kaikki matkustajat tiedätte, kuinka vesikulkuneuvon nousemista takaisin, kun taakse on asennettu lisävarusteita. Nouse vesikulkuneuvon takaa ja kulje varovasti lisävarusteiden ympäri. Jos sinulla on vaikeuksia, sinun tulee tietää, kuinka lisävarusteet irrotetaan ja niitä siirretään eteenpäin, jotta veneeseenousulavalle pääsee helpommin.

Jos lisävarusteet ovat liian painavia, ui sivulle ja nosta itsesi veneeseen käyttämällä matkustajan käsikahvaa ja/tai istuimen hihnaa.

Pyydä kokemattomia käyttäjiä harjoittelemaan veneeseen nousua (kaikilla tässä kuvatuilla tavoilla) ensin lähellä rantaa ennen uskaltautumista syvemmälle, etenkin silloin, kun takalavalle on asetettu kuormaa.

Jotta estät käynnistymisen vahingossa, irrota turvakatkaisin aina moottorin pysäytyskatkaisimesta, kun matkustajia ja uimareita nousee veneeseen.

## Liikkuvat osat

Älä koskaan käännä ohjaustankoa, kun joku on lähellä vesikulkuneuvon takaa. Pysy poissa ohjauksen liikkuvista osista (suutin, iBR-portti, vivusto, jne.).

Pysy etäällä sisäänottosäleiköstä moottorin ollessa käynnissä. Pitkä tukka, löysä vaatetus, henkilökohtaisen kelluntavälineen hihnat tms. voivat takertua liikkuviin osiin.

Ota huomioon iBR-portin liikkeet moottoria käynnistettäessä, sitä sammutettaessa tai käytettäessä iBR-vipua. Portin automaattiset liikkeet saattavat litistää sellaisen henkilön sormia tai varpaita, joka pitää kiinni vesijetin takaosasta.

## Tunne vedet

Tunne vedet, joilla vesikulkuneuvoa tullaan käyttämään.

Virta, vuorovedet, kosket, piilokarit, vanavedet, aallot, jne. voivat vaikuttaa turvalliseen toimintaan. Ei ole suositeltavaa käyttää vesikulkuneuvoa myrskyisellä säällä tai rajuilmassa. Tarkkaile säätilannetta. Katso paikallinen sääennuste ennen liikkeelle lähtöä. Varaudu muuttuviin olosuhteisiin.

Pidä mukanasit tarkat ja ajan tasalla olevat veneilykartat koskien aluettasi. Tarkasta ennen liikkeelle lähtöä vesiolosuhteet suunnittelemaasi veneilyalueelta.

Pidä mukanasit riittävästi polttoainetta suunniteltua matkaa varten. Tarkasta aina polttoainemäärä ennen käyttöä ja ajon aikana. Noudata periaatetta 1/3 polttoainetta perille, 1/3 takaisin ja 1/3 varalla. Varaudu huonon sään tai jonkin muun syyn aiheuttamaan viivästykseen.

Etene matalassa vedessä varoen ja hyvin hitaasti. Pohjakosketus tai äkkipysäykset voivat johtaa loukkaantumiseen ja vesikulkuneuvon vaurioitumiseen. Suihkupumppu saattaa myös imeä sisään roskia ja heittää ne taaksepäin ihmisten päälle.

## Merenkulkusäännöt

Aja aina vastuuntuntoisesti ja turvallisesti. Käytä moottorikelkkaa harkiten ja huomioi muut liikenteessä olevat.

Ajamista vesikulkuneuvolla voidaan verrata ajamiseen merkkeamattomilla maanteillä. Kolarien estämiseksi ja muiden veneilijöiden välttämiseksi on noudatettava tiettyä ajosääntöjärjestelmää. Pysy yleisesti ottaen oikealla ja vältä turvallisesti muita aluksia pitämällä niihin, ihmisiin ja esineisiin turvallinen etäisyys.

Varmistu siitä, että tiedät ja ymmärrät niillä vesistöillä sovellettavan merenkulkujärjestelmän, jossa aiot käyttää vesikulkuneuvoa.

Merenkulussa käytettävät merkit tai poijut voivat auttaa tunnistamaan turvalliset vedet. Ne voivat ilmaista:

- pitääkö pidättäytyä sen oikealla (tyyrpuuri) vai vasemmalla (paapuuri) puolella
- mitä kanavaa pitkin pitää jatkaa
- että tulet alueelle, jossa on esim. vanavesien teko kielletty, tai hitaan nopeuden alue.
- vaaroja
- Tietoja nopeusrajoituksista, voimaveneiden tai veneilyn kiellosta, ankkuroinnista ja muita hyödyllisiä tietoja.

Ota huomioon alueet, joilla ei saa synnyttää vanavesiä, ympäristö sekä toisten vesilläliikkujien oikeudet.

## Käyttö yöllä

Vesijettejä ei ole tarkoitettu yöajoa varten.

## Häkämyrkytys

Kaikkien moottorien pakokaasut sisältävät hiilimonoksidia eli häkää, joka on tappavan myrkyllistä. Hiilimonoksidin hengittäminen voi aiheuttaa päänsärkyä, hui- mausta, uneliaisuutta, pahoinvointia ja sekavan olotilan sekä lopulta kuoleman.

Hiilimonoksidi on väritön, hajuton ja mauton kaasu, ja sitä saattaa olla ilmassa, vaikka et näe tai haista mitään moottorin pakokaasuja. Hiilimonoksidia saattaa kerääntyä nopeasti kuolettavia määriä, se voi myös nopeasti tehdä sinut toimintakyvyttömäksi etkä pysty enää pelastautumaan. Kuolettavia määriä hiilimonoksidia voi säilyä ilmassa useita tunteja tai päiviä, jos tila on suljettu tai huonosti ilmastoitu. Jos havaitset jotain oireita hiilimonoksidi- eli häkämyrkytyksestä, poistu tilasta välittömästi. Siirry raittiiseen ilmaan ja ota yhteys lääkäriin.

Ehkäise vakava hiilidioksidin aiheuttama onnettomuus tai kuolema:

- Älä koskaan käytä vesikulkuneuvoa huonosti ilmastoidussa tai osittain suljetussa tilassa, kuten venevajassa, autotallissa, rantapenkereellä tai muiden veneiden välittömässä läheisyydessä. Vaikka yrittäisit tuulettaa moottorin pakokaasuja tuulettimilla, hiilimonoksidi saattaa nopeasti saavuttaa vaarallisen tason.
- Älä koskaan käytä vesikulkuneuvoa ulkona sellaisessa paikassa, josta pakokaasu voi päästä rakennukseen sisälle ikkunoista tai ovista tai muista rakennuksen aukoista.
- Älä koskaan seiso vesikulkuneuvon takana moottorin ollessa käynnissä. Käyvän moottorin takana oleva henkilö saattaa vahingossa hengittää vaarallisen määrän pakokaasupäästöjä.

Irrota aina ajon jälkeen hätäkatkaisin moottorin pysäytyskatkaisimesta estääkseen lapsia tai muita henkilöitä käyttämästä ajoneuvoa luvottomasti ja jotta se ei käynnisty suljetussa tilassa (esim. autotallissa).

## Polttoainepalot ja muut onnettomuudet

Bensiini on erittäin herkästi syttyvää ja räjähtävää. Polttoainehöyryt voivat päästä leviämään, ja siksi polttoaine voi syttyä kipinästä tai liekistä hetkessä useiden metrienkin päästä moottorista. Vähennä tulipalon tai räjähdysten vaaraa seuraavasti:

- Käytä ainoastaan polttoaineen säilytykseen hyväksytyjä kanistereita polttoaineen varastointiin.
- Noudata tarkasti kappaleen *Tankkaaminen* ohjeita.
- Älä koskaan käynnistä vesikulkuneuvoa, jos polttoainetta tai polttoainehöyryä on moottoritilassa.
- Älä koskaan käynnistä tai käytä moottoria, jos polttoainesäiliön korkki ei ole huolellisesti kiinnitettyä.
- Älä kuljeta polttoainesäiliötä etutavaratilassa.
- Käytä vain BRP:n hyväksymää LinQ-polttoainesäiliötä, joka on asennettu ja kiinnitetty huolellisesti.
- Älä koskaan täytä polttoainesäiliötä vesijetissä, vaan lisää polttoaine aina rannalla.



- Älä koskaan hinaa vesihiihtäjää tai vesilautailijaa 3 hengen vesikulkuneuvossa, kun polttoainekaniisteri on asennettuna.

Bensiini on myrkyllistä ja saattaa aiheuttaa vammoja tai kuoleman.

- Älä koskaan poista polttoainetta säiliöstä imemällä sitä letkulla.
- Jos nielet polttoainetta tai sitä joutuu silmiisi tai hengität polttoainehöyryjä, ota välittömästi yhteys lääkäriin.

Jos sinuun roiskuu polttoainetta, peseydy huolellisesti saippualla ja vedellä sekä vaihda vaatteesi.

## **Kuumien osien aiheuttamat palovammat**

Jotkut komponentit saattavat kuumentua käytön aikana. Älä koske niihin käytön aikana tai heti sen jälkeen välttääksesi palovammat.

## **Vesiturheilu (henkilön vetäminen vesikulkuneuvolla)**

### **Vain 3-UP-mallit**

#### ***Kiinnitettävät laitteet ja hinauslaitteet***

Tietyissä vesikulkuneuvoissa on varusteena hinauslenkit tai vetoteline.

Kiinnitä hinausköysi vetotelineeseen vesihiihtäjän tai vesilautailijan hinaamista varten.

Kiinnitä putken hinausköysi takahinauslenkkiin.

Älä käytä näitä kiinnityspisteitä tai vesikulkuneuvon muuta osaa nousuvarjojen, leijojen, liitovarjojen tai minkään sellaisen laitteen vetämiseen, joka nousee ilmaan, tai toisen vesikulkuneuvon vetämiseen. Tuloksena saattaa olla henkilövammoja tai vakavia vaurioita.

Älä koskaan kuljeta tavaroita takalavalla samanaikaisesti, kun harjoitat vesiturheilua. Lasti voi vaikuttaa köyteen ja tekee sen arvaamattomaksi vedettävälle henkilölle.

#### ***Vesikulkuneuvon kapasiteetti hinausksessa***

Pidä aina tarkkailija mukana ja noudata tarkkailijan ohjeita. Kuljettajan huomion on oltava täysin kiinnittyneenä vesikulkuneuvon ajamiseen ja edessä olevaan ympäristöön.

Sinulla täytyy olla istuimet kaikille: käyttäjälle, tarkkailijalle ja hinattavalle henkilölle. Siksi jos sinun vesikulkuneuvosi on ainoa, siinä täytyy olla 3 istuinta, ja voit hinata vain yhtä henkilöä.

#### ***Hinaus ja tarkkailu***

Ellet ole koskaan vetänyt vesikulkuneuvosi perässä ketään, kannattaa viettää muutamia tunteja tarkkaillen kokenutta kuljettajaa, työskennellen hänen kanssaan ja oppien häneltä. On myös tärkeää tietää vedettävän henkilön taidot ja kokemus.

Putken, hiihtäjän tai vesilautailijan vetäminen muuttaa vesikulkuneuvon käyttäytymistä ja vaatii siksi suurempaa taitoa.

Kunnioita aina hinattavan henkilön turvallisuutta ja mukavuutta.

Älä aja suuremmalla nopeudella kuin on tarpeen ja noudata tarkkailijan ohjeita.

Älä tee tiukkoja käännöksiä tai käytä jarrujärjestelmää ellei se ole jossakin tilanteessa välttämätöntä. Muista, että vaikka tämä vesikulkuneuvo on ohjattavissa ja pysäytettävissä, kulkuneuvon perässä vedettävä henkilö ei välttämättä kykene väistämään estettä

Jos olet tarkkailija, varmista, että hinattava henkilö tuntee käsisignaalit.

Käsisignaalit	
<b>1. Lisää nopeutta</b> Peukalot pystyyn 	<b>5. Sammuta moottori</b> Käden vetäminen kaulan poikki 
<b>2. Hidasta</b> Peukalot alaspäin 	<b>6. Kaikki sittenkin OK</b> Kätet puristettuna pään yläpuolella 
<b>3. Käänny</b> Pyörivä liike pään ympärillä ja sitten osoittaminen käännöksen suuntaan 	<b>7. Pysäytä</b> Käsi pystyssä sormet ojennettuna 
<b>4. Takaisin rantaan</b> Pääläen taputus 	<b>8. Kaikki OK</b> Peukalolla ja etusormella muodostettu O-kuvio. 

Kiinnitä huomiosi välittömästi henkilöön, jos hän kaatuu. Hän on yksin vedessä ollessaan vahingoille altis eikä toiset veneilijät välttämättä huomaa häntä.

Harrasta vesiurheilulajeja ainoastaan turvallisella alueella. Pysy kaukana muista veneistä, kanavilta, rannoilta, rajoitetuilta alueilta, uimareista ja tiheään liikennöidyistä veneilyreiteistä sekä veden pinnan alla olevista esteistä.

### Hinausköysi

Älä koskaan kiedo hinausköyttä ranteen, käden tai muun kehon osan ympärille. Köysi voi yhtäkkiä kiristyä ja aiheuttaa vakavia vammoja ja esimerkiksi amputaation.

Sekä kuljettajan että tarkkailijan on valvottava hinausköyden sijaintia osallistuttaessa johonkin vesiurheilulajiin. Löystynyt hinausköysi voi takertua vesikulkuneuvossa tai vedessä oleviin ihmisiin (ihmisiin) tai esineisiin erityisesti jyrkkiä

käännöksiä tehtäessä tai ajettaessa ympyrää ja aiheuttaa vakavia henkilövahinkoja.

Älä vedä hinausköyttä toisten veneiden edelle ja varo ajamasta vesikulkuneuvolla köyden yli, koska se voi jäädä jumiin suihkupumppuun.

Älä vedä vesikulkuneuvollasi ketään henkilöä niin lyhyellä köydellä, että henkilö joutuu hengittämään tiivistyneitä pakokaasuja. Hiilimonoksidia sisältävien tiivistyneiden pakokaasujen saattaa aiheuttaa hiilimonoksidimyrkytyksen, vammoja tai kuoleman.

Käytä riittävän pitkää ja tarpeeksi vahvaa vetonarua ja varmista, että se on asianmukaisesti kiinni vesikulkuneuvossasi.

Varastoi aina köysi, kun et käytä sitä. Joskin joissakin vesikulkuneuvoissa on tai niihin voi kiinnittää erityisesti vetämiseen tarkoitettu mekanismi, vältä vetotangon asentamista vesijettiin. Se voi osoittautua vaaralliseksi, jos joku putoaa sen päälle.

# KÄYTÄNNÖN HARJOITUKSIA

Kannattaa aina ensiksi harjoitella vesikulkuneuvolla ja tutustua kaikkiin sen hallintalaitteisiin, toimintoihin ja ajo-ominaisuuksiin ennen ensimmäistä pidempää ajoretkeä.

## Missä voit harjoitella käytännössä

Etsi sopiva alue käytännön harjoituksia varten. Varmista, että alue täyttää seuraavat vaatimukset:

- Ei liikennettä
- Ei esteitä
- Ei uimareita
- Ei virtaa
- Runsaasti tilaa ohjausliikkeille
- Veden syvyys on riittävä.

## Käytännön harjoituksia

Suorita yksin seuraavat harjoitukset.

### *Kääntyminen*

Harjoittele kääntymistä ajamalla ympäröitä molempiin suuntiin hitaalla nopeudella.

Kun tämä harjoitus sujuu helposti, lisää vaikeusastetta ajamalla kahdeksikon muotoista kuviota.

Kun hallitset sen, toista edellä mainitut harjoitukset nopeammassa vauhdissa.

### *Pysähtymisetäisyydet*

Harjoittele vesikulkuneuvon pysäyttämistä suorassa linjassa eri nopeuksilla ja jarrutustehoilla. Muista, että vesikulkuneuvon nopeus, kuorma, vesiolosuhteet, veden virtaus ja tuuli vaikuttavat pysähtymisetäisyyteen.

Harjoittele kaasun vapauttamista suurissa nopeuksissa ja tunne hidastusta eri nopeuksilla.

Toista harjoitus, mutta käytä tällä kertaa iBR-vipua (jos on). Huomaa, että iBR-järjestelmä hallitsee kaasua.

### *Ohjaus ja esteen väistäminen*

Harjoittele esteen väistämistä (valitse jokin kuvitteellinen kohta vedessä) ohjaamalla vesikulkuneuvoa ja ylläpitämällä kaasun.

Toista harjoitus, mutta vapauta kaasua tällä kertaa kääntyessäsi.

Toista harjoitus, mutta käytä tällä kertaa iBR-vipua (jos on). Huomaa, että iBR-järjestelmä hallitsee kaasua.

### **TÄRKEÄÄ:**

Tämän harjoituksen avulla havaitset, että sinun on kaasutettava ohjatakseksi vesikulkuneuvon toiseen suuntaan.

### *Peruutus*

Harjoittele peruuttamista oppiaksesi tietämään kuinka vesikulkuneuvo toimii peruutettaessa ja kuinka se reagoi ohjausliikkeisiin.

### **TÄRKEÄÄ:**

Muista, että peruutettaessa ohjaussuunta on päinvastainen.

### *Telakointi*

Harjoittele laituriin ajamista kaasua, ohjausta ja iBR:ää (jos on) käyttäen, jotta tutustut vesijetin käyttäytymiseen tällaisissa tilanteissa ja opit hyvin kontrolloimaan ajoneuvoasi.

### *Hitaan nopeuden tila, SKI-tila tai nopeuden rajoitustila (jos varusteena)*

Jos vesikulkuneuvosi on varustettu yhdelläkään näistä tiloista, on tärkeää ymmärtää näiden tilojen käyttö ja tutustua niiden ominaisuuksiin ennen niiden käyttämistä ajettaessa muiden henkilöiden kanssa.

### **VAROITUS**

**SKI-tila ja nopeuden rajoitustila eivät ole automaattisia ohjaustiloja; ne eivät aja vesikulkuneuvoa puolestasi.**

---

# TANKKAAMINEN

## Tankkaaminen

Polttoaine on tulenarkaa ja tietyissä olosuhteissa räjähdysherkkää. Älä tupakoi äläkä salli lähistöllä avotulta ja kipinöitä.

1. Pysäytä moottori.
2. Kuljettajan ja matkustajien on poistuttava ajoneuvosta.
3. Jos olet vedessä, tuo vesikulkuneuvo turvallisesti laituriin.
4. Kierrä polttoainekorkki auki hitaasti vastapäivään vakauttaaksesi pinnan ennen sen irrottamista.

### TÄRKEÄÄ:

On normaalia, että tässä yhteydessä kuuluu lyhyt viheltävä ääni.

5. Aseta suppilo täyttöputkeen

### TÄRKEÄÄ:

Varmista, että laitat polttoaineen oikeaan paikkaan etkä vahingossa tuuletusreikään tai vetotelineen reikään.

6. Kaada polttoainetta hitaasti, jotta ilma pääsee poistumaan säiliöstä eikä tapanu takaisinvirtausta. Varo ettei polttoainetta vuoda ulos.
7. Lopeta täyttäminen, kun polttoaineen syöttöpumpun suuttimen kahva vapautuu ja odota hetki ennen kuin vedät syöttöputken säiliöstä pois. Älä paina polttoaineen syöttöpumpun suutinta enää lisätäksesi vielä polttoainetta säiliöön. Älä täytä liikaa.
8. Asenna polttoainekorkki takaisin paikoilleen ja kiristä se kiertämällä tiukasti.
9. Pyyhi vesikulkuneuvosta aina ylivuotanut polttoaine pois.
10. Aina kun olet lisännyt polttoainetta, avaa tai irrota istuin tai sivupaneeli (malista riippuen) ja varmista, että moottoritilassa ei ole polttoainehöyryjä. Älä käynnistä vesikulkuneuvoa, jos haistat polttoaineen hajua.

## Polttoainevaatimukset

### TÄRKEÄÄ

**Käytä aina tuoretta bensiiniä.**

Bensiini hapettuu, ja tämä johtaa oktaaniluvun ja haihtuvien yhdisteiden väheneemiseen sekä tahnan sekä hartsin muodostumiseen, mikä voi vahingoittaa polttoainejärjestelmää.

Alkoholipolttoaineseokset vaihtelevat maasta ja alueesta riippuen. Ajoneuvosi on suunniteltu käytettäväksi suosituilla polttoaineilla. Ota kuitenkin seuraavat seikat huomioon:

- Ei ole suositeltavaa käyttää polttoainetta, jonka alkoholipitoisuus ylittää paikallisten säännösten rajan, sillä tällöin polttoainejärjestelmän komponenteissa saattaa ilmetä seuraavia ongelmia:
  - käynnistys- ja käyntiongelmät
  - kumi- ja muoviosien heikkeneminen
  - metalliosien korroosio
  - moottorin sisäisten osien vaurioituminen.

- Tarkasta säännöllisesti polttoainevuotojen varalta tai polttoainejärjestelmässä mahdollisesti ilmenevien muiden epänormaalien olosuhteiden varalta, jos epäilet, että polttoaineen alkoholipitoisuus on paikallisia säännöksiä suurempi.
- Alkoholia sisältävät polttoaineseokset keräävät kosteutta, joka saattaa johtaa polttoaineen faasierkautumiseen ja aiheuttaa moottorin suorituskykyongelmia tai moottorivaurioita.

## Suosittelut polttoaine

Polttoaineen vähimmäisoktaaniluvun on täytettävä seuraavat vaatimukset.

Moottori	Suosittelu polttoaine
300	Käytä korkealuokkaista polttoainetta AKI (RON+MON)/2 oktaaniluvulla 92 tai RON oktaaniluvulla 95.
Kaikki muut	Käytä normaalia polttoainetta, jonka oktaaniluokitus on AKI (RON+MON)/2 oktaaniluku 87, tai RON-luokitus oktaaniluku 91.

Käytä lyijytöntä bensiiniä, joka sisältää ENINTÄÄN 10 % etanolia.



### TÄRKEÄÄ

Älä koskaan kokeile muita polttoaineita. Vääränlaisen polttoaineen käyttö saattaa vaurioittaa moottoria tai polttoainejärjestelmää.

### TÄRKEÄÄ

ÄLÄ käytä polttoainetta polttoainepumpuista, joissa on merkintä E85.

Yhdysvaltain EPA-säännöt kieltävät E15-polttoaineen käytön.

# OHJEITA TRAILERILLA KULJETTAMISEEN

## TÄRKEÄÄ

**Trailerin lavojen väli ja niiden leveys on säädettävä siten, että lavat tukevat vesikulkuneuvoa kokosen rungon pituudelta. Kumpikaan trailerin lavan pää ei saa olla vesikulkuneuvoa pitempi.**

Varmista, että trailerin renkaat sijaitsevat siten, että vesikulkuneuvon painopiste on hiukan renkaiden etupuolella, jolloin ne tukevat parhaiten vesikulkuneuvon painoa.

Kuljeta vesikulkuneuvoa sen normaalissa käyttöasennossa.

Tarkasta paikalliset perävaunun vetämistä koskevat määräykset ja lait, erityisesti seuraavat määräykset:

- Jarrujärjestelmä
- Vetävän ajoneuvon paino
- Peilit.

Noudata hinaavan ajoneuvon suurinta sallittua painokapasiteettia ja valmistajan suosittelemaa suurinta sallittua aisakuormaa

Kiinnitä vesikulkuneuvo sekä etu- että takalenkistä (keula/perä) niin, että se pysyy tiukasti trailerissa. Käytä tarvittaessa lisäkiinnitystarvikkeita.

Varmista, että polttoainesäiliön korkki, etusäilytyslokeron kansi, hansikaslokeron kansi, veneeseenousulava ja istuin ovat asianmukaisesti kiinni.

Irrota kaikki kiinnitetyt kuormat ja varusteet.

Noudata trailerilla kuljettamisen turvatoimenpiteitä.

Älä vedä köysiä tai kiinnitystarvikkeita istuimen yli tai kiinnitä niitä tartuntakahvaan, sillä ne voivat aikaansaada pysyviä vahinkoja. Kierrä köysien tai kiinnitystarvikkeiden ympäri rättejä tai vastaavia niihin kohtiin, joissa ne voivat koskettaa vesikulkuneuvon runkoon.

Sea-Doo-peite voi suojata vesikulkuneuvoa estämällä lian pääsyn ilmanottoaukkojen kautta, erityisesti hiekkateillä.

Kuljetettaessa kahta vesikulkuneuvoa trailerilla, pitää sisempi vesilautateline (jos on) mahdollisesti poistaa.

Katso lisätietoja seuraavasta videosta. SEA-DOON OPETUSSARJA – VESIKULKUNEUVON OIKEA KULJETUS TRAILERILLA

<https://www.youtube.com/watch?v=mXtHWldt7yl>

Voit käyttää myös oheista QR-koodia.



# TUOTTEESSA OLEVAT TÄRKEÄT KILVET

## Vesikulkuneuvon varoituskilvet

Nämä kilvet on kiinnitetty ajoneuvoon kuljettajan, matkustajien tai sivullisten turvallisuuden vuoksi.

Kuljettajan ja tarvittaessa matkustajan on luettava ja ymmärrettävä nämä tiedot ennen ajoa.

Vesikulkuneuvossasi on seuraavilla sivuilla kuvatut kilvet. Jos niitä puuttuu tai ne ovat vahingoittuneet, ne voi korvata uusilla ilmaiseksi. Ota yhteys valtuutettuun Sea-Doo-jälleenmyyjään.

### TÄRKEÄÄ:

Mikäli ajoneuvon ja tämän käyttäjän käsikirjan välillä esiintyy eroavaisuuksia, ajoneuvon kiinnitetyillä ohjekilvillä on ensisijainen asema käsikirjan ohjeistukseen nähden.

### Yleinen varoituskilpi

## VAROITUS

### Vaadi veneen asianmukaista käsittelyä

Virheellinen käyttö voi johtaa vakavaan loukkaantumiseen tai kuolemaan.

**16+** Käyttäjien on oltava päteviä

Varmista, että käyttäjät on vähintään 16 vuotta ja suorittanut veneiljän turvallisuuskurssin. Alueellasi saatetaan soveltaa lisävaatimuksia.

**Käyttäjien on vältettävä törmäyksiä**

- ✓ Seuraa jatkuvasti ihmisiä, esineitä ja muita vesikulkuneuvoja.
- ✓ Pysy riittävän kaukana muista, jotta voit pysähtyä turvallisesti kaikissa tilanteissa.
- ✗ Älä vapauta kaasua yrittäessäsi väistää tai ohjata kulkuneuvoa pois muista esineistä tai veneistä – tarvitsit kaasua ohjaamiseen.

**Lue käyttäjän käsikirja**

Katso turvallisuusvideo.  
(<https://www.sea-doo.com/owners/safety/safety-video.html>)



**Suojaa kaikki mukanaolijat**

- ✓ Käytä neopreenishortseja (märkäpukumateriaali) ja hyväksytyä henkilökohtaista kelluntalaitetta (PFD) - katso tämän kilven kohta Mukanaolijoiden turvallisuus. Pyydä mukanaolijoita lukemaan kohta Mukanaolijoiden turvallisuus ja varmistamaan, että he ovat pukeutuneet asianmukaisesti.
- ✗ Älä käytä kaasua, kun joku on nousemassa vesikulkuneuvon tai on sen takaosassa.
- ✓ Varmista, että mukanaolijat istuvat oikein ja pitävät kiinni.
- ✓ Vältä aggressiivista ajotapaa, jyrkkiä käännöksiä ja odottamattomia kiihdytyksiä, jotka voivat saada mukanaolijat putoamaan kyydistä.
- ✗ Älä hypi aalloilla tai vanavesissä – hyppäminen voi aiheuttaa loukkaantumista, kufen selkä- ja selkärankavammoja (halvaantuminen).

**Älä salli huolimattonta käyttöä:**

- ✗ Älä mene muiden lähelle tai riskuta vettä heidän päälleen, älä aja liian lähelle muita veneitä ja liikenneolosuhteisiin nähden liian suurella nopeudella.
- ✗ Älä koskaan aja nautittuasi huumeita tai alkoholia.

## MUKANAOLIJOIDEN TURVALLISUUS

**Putoaminen voi johtaa vakavaan loukkaantumiseen tai kuolemaan**

- ✓ Sinun on käytettävä neopreenishortseja (märkäpukumateriaali), ettei vettä pääse voimalla peräsuoleen tai emättimen taaksepäin kaaduttaessa. Kuljettajat, joilla ei ole ollut neopreenishortseja, ovat saaneet vakavia peräsuolen, emättimen ja sisäisiä vammoja, joista on aiheutunut pysyviä vaurioita.
- ✓ Sinun on käytettävä hyväksytyä henkilökohtaista kelluntalaitetta (PFD).
- ✓ Varmista, että istut hyvin ja pidät kiinni.

Odottamaton kiihdytys tai aggressiivinen ajotapa saattaa heittää mukanaolijat vesikulkuneuvon kyydistä.

- ✗ Älä koskaan aja nautittuasi huumeita tai alkoholia.



**Älä aja, jos et ole asianmukaisesti pukeutunut.**



Käytä henkilökohtaista kelluntalaitetta

→



Käytä neopreenipukua

**Katso käyttäjän käsikirja**

## VAROITUS

Tutustu tämän henkilökohtaisen vesikulkuneuvon käyttöön; sen suorituskyky saattaa huomattavasti ylittää aikaisemmin mahdollisesti käyttämäsi vesikulkuneuvojen suorituskyvyn.

Tämä on huipussuorituskykyinen vesikulkuneuvo. Kokeimattomat kuljettajat saattavat aliarvioida vaaratilanteita, ja tämän vesikulkuneuvon eriyinen käyttäytyminen missä tahansa vesistöolosuhteissa saattaa ylittää heidät.

Patentti:  
[www.brp.com/en/about-brp/patents.html](http://www.brp.com/en/about-brp/patents.html) 6030 FI



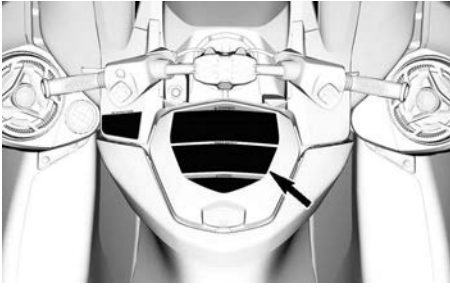

*Polttoaineen varoituskilpi*

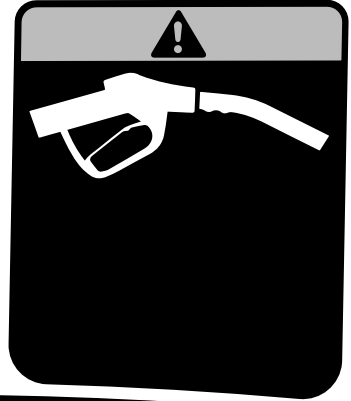

### ⚠ VAROITUS

- Aina kun olet lisännyt polttoainetta, irrota istuin (istuimet) ja varmista, että moottoritilassa ei ole polttoainehöyryjä.
- Bensinihöyryt voivat aiheuttaa tulipalon tai räjähdyksen.
- Älä ylitäytä polttoainesäiliötä.
- Älä roiskuta bensiiniä.
- Pyyhi roiskunut bensiini pois välittömästi.
- Pidä vesikulkuneuvo loitolla avotulesta ja kipinöistä.
- Älä käynnistä vesikulkuneuvoa, jos moottoritilassa on nestemäistä bensiiniä tai höyryjä.
- Laita aina istuin (istuimet) takaisin paikalleen ennen käynnistämistä.

5678\_FI



### ⚠ WARNING

- After refueling, always remove the seat(s) to ensure there is no gasoline vapor odor inside the engine compartment.
- Gasoline vapor may cause fire or explosion.
- Do not overfill gas tank.
- Avoid spilling gasoline.
- Wipe up spilled gasoline immediately.
- Keep the watercraft away from open flames and sparks.
- Do not start watercraft if liquid gasoline or gasoline vapor odor is present.
- Always replace the seat(s) before starting.



### Tavaratilan kilpi

#### VAROITUS

##### Tavaratilan sisäpuoli:

- Älä koskaan kulljeta, irtonaisia, särkyviä tai teräviä esineitä.
  - Maksimikuorma: 9 kg.
  - Sulje aina kansi ennen ajamaan lähtemistä.
- Tämä ei ole vestitiivis tavaratila.

2190900612 FI

### Polttoainesuositustarra

#### TÄRKEÄÄ

Käytä lyijytöntä polttoainetta AKI (R+M)/2 oktaaniluvulla 91 tai RON oktaaniluvulla 95.

5708\_FI



### Hansikaslokeron käytön kilpi

#### TÄRKEÄÄ



Katso käyttäjän käsikirjasta hansikaslokeron käyttöön liittyviä suosituksia.



5677\_FI

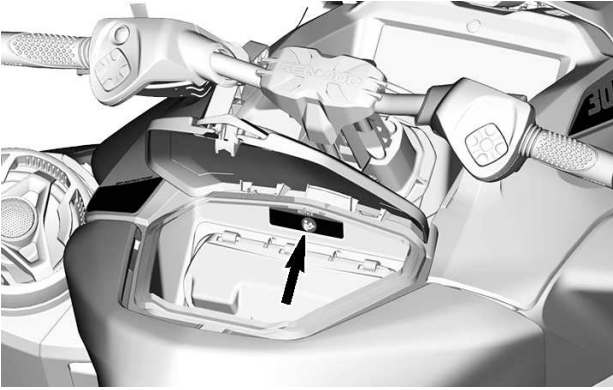

### Vedestä nousun kilpi

#### VAROITUS



#### VÄLTÄ VAKAVA LOUKKAANTUMINEN TAI KUOLEMA:

- Moottori on sammutettava ennen nousemista veneeseen vedestä.
- Pysy loitolla käyttövoimajärjestelmästä ja sisäänottosäikeistä.

#### VENEeseen NOUSTAESSA:

- Yksi henkilö nousee kerrallaan.
- Pysy keskellä tasapainon pitämiseksi.
- Älä koskaan käytä askelmaa (jos varusteena) vetämiseen, hinaamiseen, hyppäämiseen tai kyytiin nousemiseen vesijetn ollessa kuivalla maalla, tai mihinkään muuhun tarkoitukseen, mihin sitä ei ole suunniteltu.

219905498

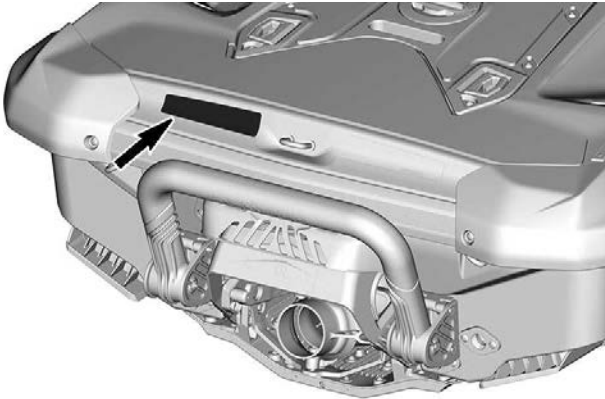

## Kaatumiskilpi

**⚠ HUOMIO**

Jos moottoria käytetään vesikulkuneuvon ollessa poissa vedestä, voi plaanilevyssä oleva lämmönvaihdin tulla hyvin kuumaksi. Vältä kosketusta levyyn, sillä se voi polttaa. 219905494 



- Varmista, että moottori ei käy.
- Tartu sisäänoton säleikköön.
- ja astu suojalastalle.
- Käännä vene

TÄRKEÄÄ

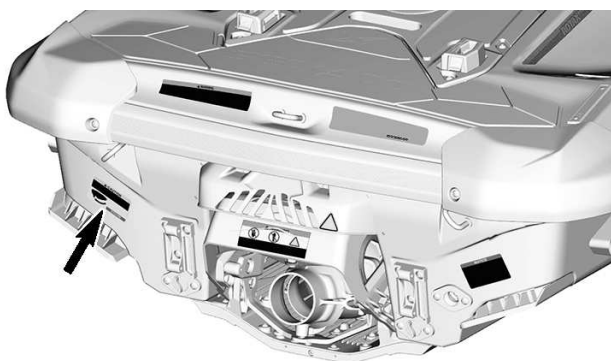

*iBR-portin suojuksen kuvake – liikkuva osa*



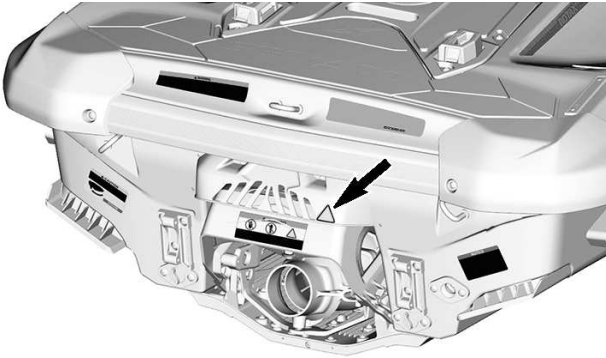

*iBR-portin kilpi – liikkuva osa*

**VAROITUS**

**Liikkuvat osat saattavat murskata tai viiltää.  
Pidä kädet ja jalat etäällä.**

219903078

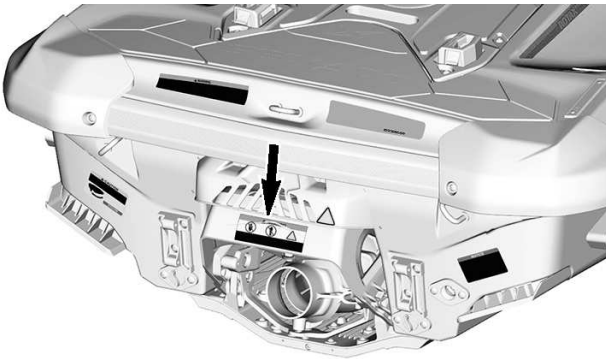

## Pakojärjestelmän huuhtelun tarra

### TÄRKEÄÄ

On erittäin tärkeää huuhdella pakojärjestelmä puhtaalla vedellä (1-1,5 minuutista 2 minuuttiin) aina, kun on ajettu merivedessä tai likaisessa vesistössä.



219905495

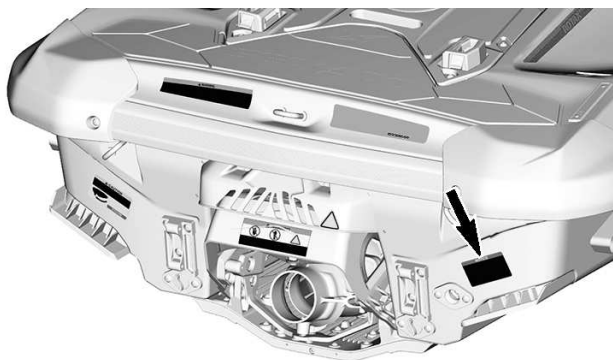

*Ei käytettäväksi veneessä*





### Vetoteline – älä käytä



## Moottoriöljyn pinnantason tarkastus

# TÄRKEÄÄ

### MOOTTORIÖLJYN TASON TARKASTUS

- Varmista, että moottori on käyttölämpötilassa. (Älä koskaan käytä moottoria poissa vedestä ilman kytkettynä olevaa huuhteluserjaa, sillä se voi vahingoittaa moottoria.)
- Tarkastusta varten on ajoneuvon oltava vaakatasossa.
- Anna moottorin käydä joutokäynnillä vähintään 30 sekunnin ajan.
- Sammuta moottori ja odota vähintään 30 sekuntia.
- Tarkasta öljymäärä mittatikulla.

5859\_FI

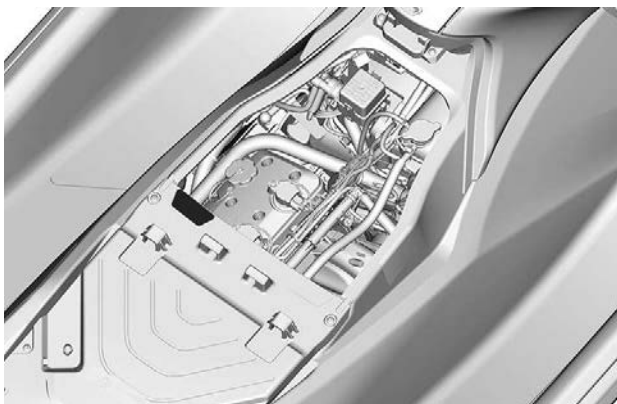

## Moottoriöljy ja komponentit kuumia

### **⚠ HUOMIO**

MOOTTORIÖLJY JA TIETYT OSAT MOOTTORITILASSA  
SAATTAVAT OLLA KUUMIA.  
SUORA KOSKETUS VOI AIHEUTTAA IHOON  
PALOVAMMOJA.



219905037



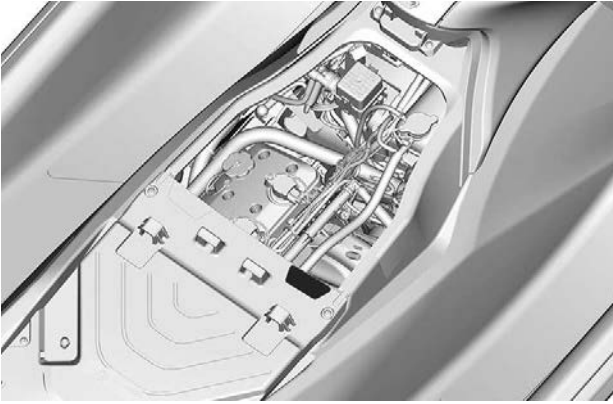

### Älä istu -kuva



#### VAROITUS

Jos tässä vesikulkuneuvossa voidaan käyttää Ski-Pylonia, asenna takaistuimain aina, jotta vältät loukkaantumisen käytön aikana.

Asenna ja lukitse istuin/istuimet oikein paikalleen ennen vesikulkuneuvolla ajamista.

219905978\_FI



### Akun kilpi

#### VAROITUS

- Poista akku ennen lataamista veneestä.
- Älä ylitä akkua.
- Vääränlainen akun lataaminen saattaa aiheuttaa räjähdys.

#### WARNING

- Remove battery from boat before charging.
- Do not overcharge battery.
- Improper charging of battery can cause explosion.

219905305

KIERRÄ PUNAISEN (+) AKKUJOHDON YMPÄRILLE

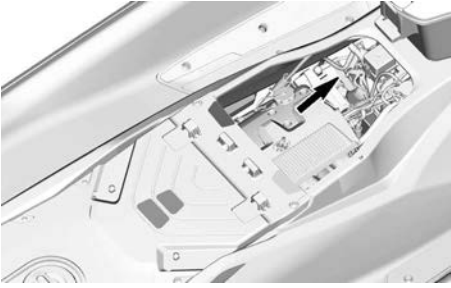

### Jäähdytysaine kuuma – älä avaa -kilpi

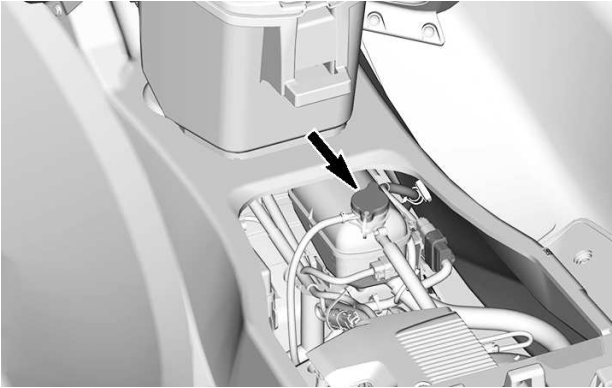
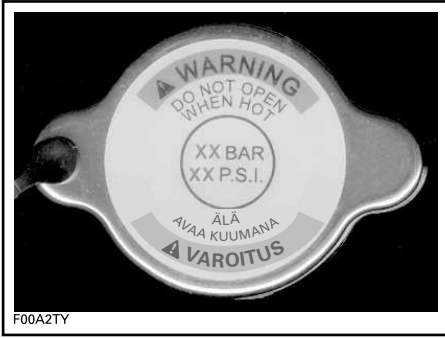

### Imuilman äänenvaimentimen kilpi

#### ILMOITUS

- Melumääräyksien täyttämiseksi on moottoriin suunniteltu äänenvaimennin ilman sisäänottoon.
- Käyttö ilman imuilman äänenvaimenninta, tai siten, ettei se ole kunnolla paikallaan, saattaa vaurioittaa moottoria.

219903177A

SIJAITSEE IMUILMAN ÄÄNENVAIMENTI-  
MEN PÄÄLLÄ – ECM:N ALLA

## Istuinsatulan asentaminen

### **⚠ HUOMIO**

**Vähennä loukkaantumisvaaraa.** 5855\_FI

Älä koskaan aja ilman asennettua istuinsatulaa.  
Asenna istuinsatula aina ennen ajoa.



## Riippuva lipuke

### Suorituskykyinen malli

### **⚠ VAROITUS**

TÄMÄ ON HUIPPUSUORITUSKYKYINEN  
VESIKULKUNEUVO URHEILUTYYPPISEEN  
VAPAA-AJAN KÄYTTÖÖN JA/TAI KILPAKÄYTTÖÖN.

TÄTÄ VESIKULKUNEUVOA SAA KÄYTTÄÄ VAIN  
KULJETTAJAT, JOILLA ON RIITTÄVÄSTI  
KOKEMUSTA.

TÄTÄ RIIPPUVAA LIPUKETTA EI SAA POISTAA ENNEN MYYNTIÄ.

219904038\_FI

### **⚠ VAROITUS**

TÄMÄ ON HUIPPUSUORITUSKYKYINEN  
VESIKULKUNEUVO URHEILUTYYPPISEEN  
VAPAA-AJAN KÄYTTÖÖN JA/TAI KILPAKÄYTTÖÖN.

TÄTÄ VESIKULKUNEUVOA SAA KÄYTTÄÄ VAIN  
KULJETTAJAT, JOILLA ON RIITTÄVÄSTI  
KOKEMUSTA.

TÄTÄ RIIPPUVAA LIPUKETTA EI SAA POISTAA ENNEN MYYNTIÄ.

## iBR:n riippulipuke



### Jarruttaminen

- Paina jarruvipua

### Peruuttaminen

- Pidä jarruvipu painettuna

### Eteenpäin ajaminen

- Napauta kaasuvipua kytkeäksesi vaihteen vapaalta eteenpäin ajoa varten.
- Paina kaasuvipua kiihdyttääksesi.

### Vaihtaminen vapaalle

- Napauta jarruvipua

Katso lisätietoja käyttäjän käsikirjasta.



219906001 FI

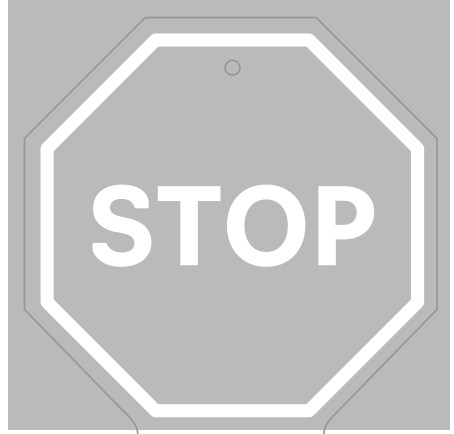

# iBR

## ÄLYKÄS JARRU- JA PERUUTUSJÄRJESTELMÄ

### KOLMAS SUKUPOLVI

- Mahdollistaa pysähtymisen aiemmin, mikä lisää mielenrauhaa.
- Saanut tunnustusta USA:n rannikkovartiostolta **veneilyturvallisuuden parantamisesta** vuodesta 2009.
- Kolmas sukupolvi tarjoaa **tarkemman ja reagoivamman ohjauksen** jarrutuksen ja laiturin ajon yhteydessä.

## SEA-DOO

**California Proposition 65 -varoitus**

 **VAROITUS.** Vapaa-ajan vesikulkuneuvon käyttö, huolto ja kunnossapito voi aiheuttaa altistusta kemikaaleille (kuten moottorin pakokaasut, hiilimonoksidi, ftalaatit ja lyijy), jotka Kalifornian osavaltion viranomaisten mukaan aiheuttavat syöpää ja synnynnäisiä vammoja tai lisääntymishäiriöitä. Altistuksen minimoimiseksi tulee välttää pakokaasujen hengittämistä, huoltaa kulkuneuvo hyvin tuuletetuissa tiloissa ja käyttää huollon aikana käsineitä tai pestä kädet usein.



Katso lisätietoja osoitteesta  
[www.P65warnings.ca.gov/products/marine](http://www.P65warnings.ca.gov/products/marine)

219905280

## Vaatimustenmukaisuuskilvet ja riippuva lipuke

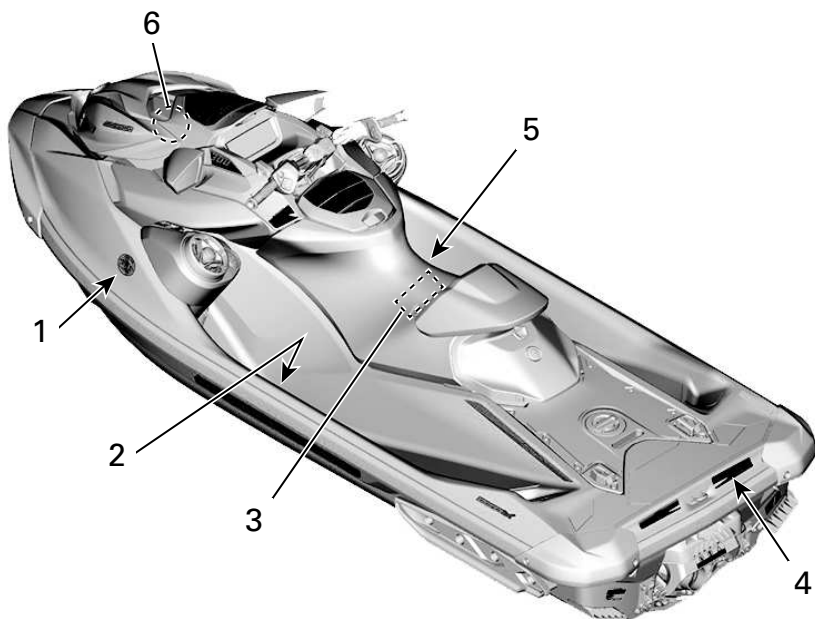



KILPI 1

# KANADAN KELPOISUUSILMOITUS CANADIAN COMPLIANCE NOTICE

SUOSITELLUT MAKSIMITURVAMÄÄRÄT  
MAXIMUM RECOMMENDED SAFE LIMITS

MAKS/MAX.  kg

MAKS/MAX.  +  kg

LUOKKA / CATEGORY: **C**

KORKEIN AALLOKKO/MAXIMUM WAVE: 2.0 m

SUURIN TUULEN NOPEUS/MAXIMUM WIND SPEED: 33 solmua/knots

**BOMBARDIER RECREATIONAL PRODUCTS INC. (YDV)  
VALCOURT, QUEBEC, CANADA  
SKALDENSTRAAT 125, GENT, 9042, BE**

**MALLI/MODEL:**

VALMISTAJA VAKUUTTAA, ETTÄ TÄMÄ TUOTE TÄYTTÄÄ PIENILLE ALUKSILLE ASETETUT RAKENNEVAATIMUKSET SINÄ PÄIVÄNÄ VOIMASSA OLLEIDEN SÄÄDÖSTEN MUKAISESTI, JONA ALUKSEN VALMISTUS ON ALOITETTU TAI ALUS ON TUOTU MAAHAN.

THE MANUFACTURER DECLARES THAT THIS PRODUCT COMPLIES WITH THE CONSTRUCTION REQUIREMENTS OF THE SMALL VESSEL REGULATIONS, AS THEY READ ON THE DAY ON WHICH THE CONSTRUCTION OF THE VESSEL WAS STARTED OR ON THE DAY ON WHICH THE VESSEL WAS IMPORTED.

**MAKSIMIKAPASITEETIT  
EDELLÄ ILMOITETTU TIETO  
KOSKEE MYÖS USA:TA.**



CAN ICES-2/NMB-2 5864\_FI

KILPI 2 – SIJAITSEE VASEMMAN JALKATUEN SISÄLLÄ.

UK  
CA  
CE  
ROTAX STRASSE 1  
A-4623. GUNSKIRCHEN. AT

KILPI 3 – MOOTTORIN VALMISTAJAN TUNNISTE

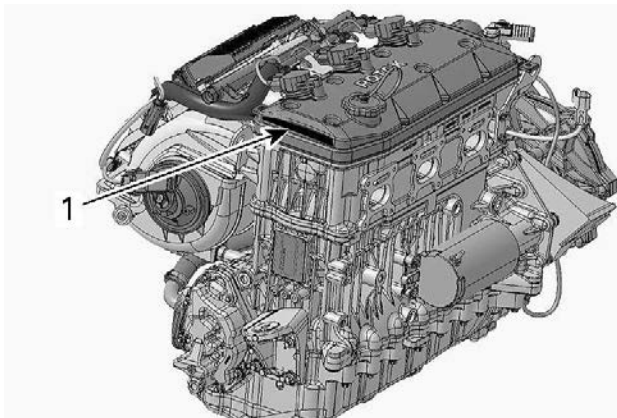

TYYPILLINEN

1. Moottorin valmistajan tunnistus



TÄMÄN VENEEN ON VALMISTANUT BOMBARDIER RECREATIONAL PRODUCTS INC. 46 USC 4305:N JA YHDYSVALTAIN RANNIKKOVARTIOSTON MYÖNTÄMÄN VAPAUTUKSEN (CGB 88-001) PERUSTEELLA RANNIKKOVARTIOSTO MYÖNTÄÄ TÄLLE ALUKSELLE VAPAUTUKSEN YHDESTÄ TAI USEAMMASTA TURVALLISUUSMÄÄRÄYKSESTÄ. CGB 88-001:SSÄ TODETAA, ETTÄ TIETYT MÄÄRÄYKSET EIVÄT OLE VOIMASSA JOHTUEN ALUKSEN OMINAISUUKSISTA, JA ETTÄ VAPAUTUS EI HEIKENNÄ TURVALLISUUTTA VAPAA-AJAN VENEILYSSÄ. TÄMÄ VENE ON YHDYSVALTAIN RANNIKKOVARTIOSTON TURVALLISUUSSTANDARDIEN MUKAINEN SERTIFIOINTIPÄIVÄSTÄ LÄHTIEN. KAIKKIEN HENKILÖIDEN TULEE KÄYTTÄÄ PELASTUSLIIVIÄ (KELLUNTAVALINE) KAYTTÄESSÄÄN TAI AJAESSAAN TÄLLÄ VENEELLÄ

KOKOONPANTU MEKSIKOSSA



KILPI 4



<b>PÄÄSTÖJEN RAJOITUSJÄRJESTELMÄN TIETOJA</b>			
BOMBARDIER RECREATIONAL PRODUCTS INC.			
TÄMÄ MOOTTORI VASTAA USA:N EPA-VIRASTON JA KALIFORNIAN PÄÄSTÖMÄÄRÄYKSIÄ, JOTKA KOSKEVAT VESILLÄ KÄYTETTÄVIÄ MOOTTOREITA.			
BOMBARDIER RECREATIONAL PRODUCTS INC.			
THIS ENGINE CONFORMS TO		U.S. EPA & CALIFORNIA EMISSIONS REGULATIONS FOR MARINE SI ENGINES.	
MOOTTORIPERHE / ENGINE FAMILY		SERTIFIOINTISTANDARDIT CERTIFICATION STANDARDS	
(EPA) (FEL)	PÄÄSTÖJEN RAJOITUSJÄRJESTELMÄ EMISSION CONTROL SYSTEM		
(CA) (FEL)			
TÄYTTÄÄ KALIFORNIAN EVAP-PÄÄSTÖVAATIMUKSET SYTYTYSTULPILLA TOIMIVILLE VESILLÄ KÄYTETTÄVILLE MOOTTOREILLE. EVAP-PERHE HAIHTUVIEN PÄÄSTÖJEN RAJOITUSJÄRJESTELMÄ: SO KATSO KÄYTTÄJÄN KÄSIKIRJASTA HUOLTOAJAT JA POLTTOAINEEN, ÖLJYN JA SYTYTYSTULPPIEN TIEDOT. SEE OPERATOR'S GUIDE FOR MAINTENANCE SCHEDULE AND FUEL, OIL AND SPARK PLUG SPECIFICATIONS.			
219905703_FI			

**KILPI 5 – KOSKEE KAIKKIA MALLEJA KANADASSA JA USA: SSA; KOSKEE MALLEJA MUUALLA KUIN KANADASSA JA USA:SSA, KUN MALLI VASTAA USA:SSA SERTIFIOITUA MALLIA. EPA-STANDARDIT**



**KILPI 6 – SIJAITSEE LÄHELLÄ KAASUKANTTA**

## Tähti-luokitus merkitsee puhtaampia päästöisiä merimoottoreita

Tälle moottorille on annettu sertifiointi:

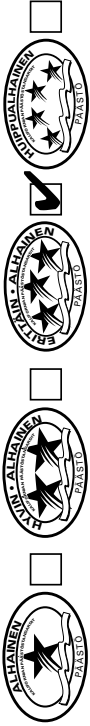

### Puhtaampien merimoottoreiden symboli.

Puhtaampi ilma ja vesi

Terveempää elämääntapaa ja ympäristöä varten.

Parempi polttoainetalous

Polttaa 30–40 % vähemmän bensiiniä ja öljyä kuin perinteiset kaasuttimella varustetut kaksitehmoottorit, säästään rahaa ja resursseja.

Pitempi päästötakuu

Suojaa kuluttajia taaten samalla huolettoman toiminnan.

## RIIPPUVA TÄHTILIPUKE



### Yksi tähti – Alhaiset päästöt

Kilpi, jossa on yksi tähti, kertoo että kyseessä on henkilökohtainen vesikuluneuvo, ulkolaitaperämoottori, sisäperämoottori tai keskimoottori, joka täyttää Air Resources Boardin henkilökohtaisille vesikuluneuvoille ja ulkolaitaperämoottoreille vuonna 2001 asettamat pakokaasupäästövaatimukset. Näiden normien mukaisten moottoreiden päästöt ovat 75 % alhaisemmat kuin perinteisten, kaasuttimilla varustettujen kaksitehmoottoreiden päästöt. Nämä moottorit täyttävät samalla myös Yhdysvaltain EPA 2006 -säädöksen venemoottoreille.



### Kaksi tähteä – Hyvin alhaiset päästöt

Kilpi, jossa on kaksi tähteä, kertoo että kyseessä on henkilökohtainen vesikuluneuvo, ulkolaitaperämoottori, sisäperämoottori tai keskimoottori, joka täyttää Air Resources Boardin henkilökohtaisille vesikuluneuvoille ja ulkolaitaperämoottoreille vuonna 2004 asettamat pakokaasupäästövaatimukset. Näiden normien mukaisten moottoreiden päästöt ovat 20 % alhaisemmat kuin moottoreiden, joiden luokitus on Yksi tähti – Alhaiset päästöt.



### Kolme tähteä – Erittäin alhaiset päästöt

Kilpi, jossa on kolme tähteä, kertoo että kyseessä on henkilökohtainen vesikuluneuvo tai ulkolaitaperämoottori, joka täyttää Air Resources Boardin henkilökohtaisille vesikuluneuvoille ja ulkolaitaperämoottoreille vuodelle 2008 asettamat pakokaasupäästövaatimukset tai sen vuonna 2003 sisäperämoottoreille tai keskimoottoreille asettamat pakokaasupäästövaatimukset. Näiden standardien mukaisten moottoreiden päästöt ovat 65 % alhaisemmat kuin moottoreiden, joiden luokitus on Yksi tähti – Alhaiset päästöt.



### Neljä tähteä – Huippualhaiset päästöt

Kilpi, jossa on neljä tähteä, kertoo että kyseessä on moottori, joka täyttää Air Resources Boardin vuodelle 2009 asettamat sisäperämoottoreita ja keskimoottoreita koskevat pakokaasupäästövaatimukset. Vesijetit ja ulkolaitaperämoottorit saattavat myös täyttää näiden normien vaatimukset. Näiden standardien mukaisten moottoreiden päästöt ovat 90 % alhaisemmat kuin moottoreiden, joiden luokitus on Yksi tähti – Alhaiset päästöt.

BOMBARDIER RECREATIONAL PRODUCTS INC.

VALCOURT, QUÉBEC, KANADA

Cleaner Watercraft – Get the facts  
(Puhtaampia vesikuluneuvoja – Faktatietoja) 1-800-END-SMOM  
www.arb.ca.gov

21950/267/8 FI

# KÄYTTÖÄ EDELTÄVÄ TARKASTUS

Kehotamme tarkastuttamaan ajoneuvosi vuosittain. Kysy lisätietoa valtuutetulta BRP-jälleenmyyjältä. On suositeltavaa, vaikei välttämätöntä, että valtuutettu BRP-jälleenmyyjä suorittaa ajoneuvolle ajokautta edeltävän valmistelun. Jokainen käynti valtuutetun BRP-jälleenmyyjän luona antaa jälleenmyyjälle mahdollisuuden tarkistaa, kuuluuko ajoneuvosi jonkin ajankohtaisen huoltokampanjan piiriin. Kehotamme sinua myös hakeutumaan mahdollisimman pian valtuutetun BRP-jälleenmyyjän luo, jos kuulet itse turvallisuutta koskevista huoltokampanjoista.

## ⚠ VAROITUS

**Suorita käyttöä edeltävä tarkastus ennen jokaista ajokertaa havaitaksesi mahdolliset käyttöä haittaavat ongelmat. Käyttöä edeltävä tarkastus auttaa sinua valvomaan osien kuluneisuutta ja niiden kunnan heikentymistä ennen kuin ne muodostuvat ongelmaksi. Korjaa kaikki havaitsemasi ongelmat vähentääksesi rikkoutumis- tai kolaroimisvaaraa.**

Ennen kuin suoritat käyttöä edeltävät tarkastukset, lue huolellisesti osa *hallintalaitteet*.

## Tehtävät ennen vesikulkuneuvon vesillelaskua

### ⚠ VAROITUS

**Moottorin pitää olla pysähdyksissä ja turvakatkaisimen pistokkeen pitää olla irrotettuna moottorin hätäkatkaisimesta ennen seuraavien kohteiden tarkastamista. Käynnistä vesikulkuneuvo vasta kun kaikki kohteet on tarkastettu ja toimivat kunnolla.**

**TÄRKEÄÄ:** Ennen moottorin käynnistämistä ja ajamaan lähtemistä on suositeltavaa heiluttaa vesijetin takaosaa pitkittäissuuntaan, jotta suihkumoottori- ja peuruutusjärjestelmään mahdollisesti kerääntynyt hiekka saadaan pois.

Tarkasta seuraavassa taulukossa olevat kohdat ennen vesikulkuneuvon vesillelaskua.

KOHDE	TOIMENPIDE
Runko	Tarkasta runko, plaanilevy ja veden sisäänottosäleikkö vaurioiden varalta
Suihkupumpun veden sisäänotto	Tarkasta/puhdista
Tyhjennystulpat	Kiristä
Polttoainesäiliö	Täyttö
Moottoritila	Tarkasta näkykö nestevuotoja tai tuntuuko polttoainehöyryjen hajua.
Moottoriöljyn pinnan taso	Tarkasta/täytä

Moottorin jäähdytysnesteen pinnan taso	Tarkasta/täytä
Ohjausjärjestelmä	Tarkasta toiminta
iTC-vipu	Tarkasta toiminta. (Paina vipua ja vapauta se tarkastaaksesi, että vipu liikkuu vapaasti. Jos tunnet vivussa hiukankaan vastusta, vipu on irrotettava ja sen kuluneisuus on tarkastettava ja se on voideltava.)
iBR-vipu (jos varusteena)	Tarkasta toiminta. (Paina vipua ja vapauta se tarkastaaksesi, että vipu liikkuu vapaasti. Jos tunnet vivussa hiukankaan vastusta, vipu on irrotettava ja sen kuluneisuus on tarkastettava ja se on voideltava.)
Etusäilytyslokeron kansi (jos on), hansikaslokero ja istuin	Varmista, että ovat kiinni ja salvatut.
Vesilautateline (jos varusteena)	<ul style="list-style-type: none"> <li>– Varmista, että teline on oikein paikallaan ja lukittu.</li> <li>– Varmista, että kumikyödet ovat hyvässä kunnossa.</li> <li>– Varmista, että vesilauta on oikein asennettu ja kiinnitetty telineeseen.</li> </ul>
Suksi-/vesilautapidin (jos varusteena)	Tarkasta kunto ja toiminta.
Moottorin KÄYNNISTYS/ PYSÄYTYS-painike	Tarkasta toiminta
Moottorin pysäytyskatkaisin ja valvontapiippari	Tarkasta toiminta
Akun kunto ja kytkennät	Tarkasta kuukausittain
Galvaanisiet anodit	Tarkasta kuukausittain (useammin suolavesikäytössä) ja vaihda tarvittaessa

**Runko**

Tarkasta onko rungossa halkeamia tai muita vaurioita.

**Suihkupumpun veden sisäänotto**

Poista rikkaruohot, kotilot, roskat ja kaikki muu, mikä voisi rajoittaa veden virtausta ja vahingoittaa

käyttöyksikköä. Puhdista tarpeen mukaan. Ellei jotain tukkeumaa saa poistettua, ota yhteys valtuutettuun Sea-Doo-jälleenmyyjään huoltoa varten.

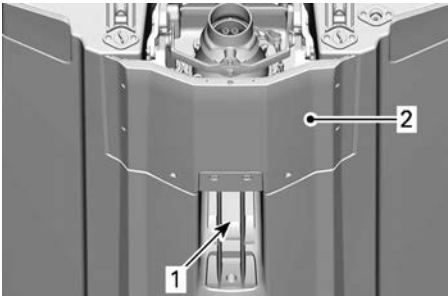

1. Veden sisäänotto
2. Plaanilevy

### Tyhjennystulpat

Kiristä pilssin tyhjennystulpat kiinni.

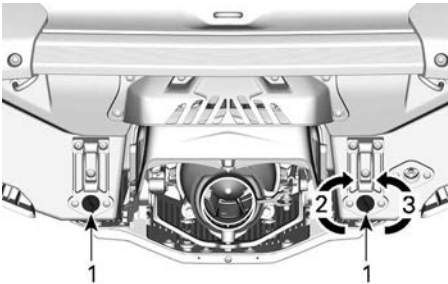

1. Pilssin tyhjennystulppa
2. Kiristä
3. Löysää

### VAROITUS

**Varmista, että tyhjennystulpat ovat kunnolla kiinni ennen vesikulkuneuvon laskemista veteen.**

### Polttoainesäiliö

Täytä polttoainesäiliö

### VAROITUS

**Noudata ehdottomasti ohjeita, jotka selitetään yksityiskohtaisesti kohdassa *Polttoaineen lisääminen*.**

### Moottoritila

Tarkasta, ettei moottoritilassa ole polttoainehöyryjä.

### VAROITUS

**Jos ilmenee polttoainevuotoa tai sen hajua, älä laita virtaa päälle tai käynnistä moottoria. Sinun tulisi ottaa yhteyttä valtuutettuun Sea-Doo-jälleenmyyjään, korjaamoon tai valitsemaasi henkilöön huoltamista, korjaamista tai vaihtamista varten. Takuuvaateista on tietoa tämän käsikirjan kohdassa *USA:n EPA:n päästöjä koskeva takuu*.**

Poista istuimet päästäksesi käsiksi moottoritilaan. Katso *Istuimen irrotus*.

### Moottoriöljy

Varmista, että öljyn pinta on osassa *Huoltotoimenpiteet* määritetyllä tasolla.

### Moottorin jäähdytysneste

Varmista, että jäähdytysnesteen pinta on osassa *Huoltotoimenpiteet* määritetyllä tasolla.

Tarkasta, ettei moottorissa, pilssissä

tai plaanilevyssä ole  
jäähdytysnestevuotoja.

alkuasentoonsa heti, kun se  
vapautetaan.

### ⚠ HUOMIO

Jos moottoria käytetään vesikul-  
kuneuvon ollessa poissa vedestä,  
voi moottori ja plaanilevyssä ole-  
va lämmönvaihdin tulla hyvin kuu-  
maksiksi. Vältä kosketusta kuumiin  
moottorin osiin ja plaanilevyyn,  
sillä se voi aiheuttaa  
palovammoja.

### Ohjausjärjestelmä

Tarkasta toisen henkilön avustuksella,  
että ohjaus liikkuu esteettömästi.

Kun ohjaustanko on vaakatasossa, pi-  
täisi suihkupumpun suuttimen olla  
suoraan eteenpäin -asennossa. Var-  
mista, että suihkupumpun suutin  
kääntyy helposti ja samaan suuntaan  
kuin ohjaustanko (eli kun ohjaustan-  
koa käännetään vasempaan, suutti-  
men aukko osoittaa vesijetin  
vasemmalle puolelle).

### ⚠ VAROITUS

Tarkasta ohjaustangon ja vastaa-  
van ohjaussuuttimen toiminta en-  
nen käynnistämistä. Älä koskaan  
käännä ohjaustankoa, kun joku on  
lähellä vesikulkuneuvon takao-  
saa. Pysy etäällä ohjauksen liik-  
kuvista osista (suutin, iBR-portti,  
vivusto, jne.).

### Kaasuvipu

Tarkasta, että sähköinen kaasuvipu  
(Electronic Throttle Control lever,  
ETC) liikkuu esteettömästi ja tasai-  
sesti. Sen pitäisi palata

### ⚠ VAROITUS

Tarkasta kaasuvivun toiminta en-  
nen moottorin käynnistämistä. Jos  
tunnet kaasuvivussa hiukankaan  
vastusta, ota yhteys valtuutettuun  
Sea-Doo-jälleenmyyjään.

### iBR-vipu

Tarkasta, että iBR-vipu liikkuu esteet-  
tömästi ja tasaisesti. Sen pitäisi palata  
alkuasentoonsa heti, kun se  
vapautetaan.

### ⚠ VAROITUS

Tarkasta iBR-vivun toiminta en-  
nen moottorin käynnistämistä. Jos  
tunnet iBR-vivussa hiukankaan  
vastusta, ota yhteys valtuutettuun  
Sea-Doo-jälleenmyyjään.

### Säilytyslokerot, veneeseenousu- lava ja istuin

Varmista, että hansikaslokeri, venee-  
seenousulava, huoltopaneelit ja is-  
tuin on suljettu ja lukittu.

### ⚠ VAROITUS

Varmista, että istuin, veneeseen-  
nousulava, työluukut ja kaikkien  
säilytyslokeroiden kannet ovat  
varmasti lukittu.

### Vesilautateline (jos varusteena)

### ⚠ VAROITUS

Varmista ennen vesikul-  
kuneuvon käyttöä, että vesilautateline on  
kunnolla kiinni vesikul-  
kuneuvon rungossa ja että vesilauta on kun-  
nolla paikallaan ja kiinni siinä.  
Varmista, että vesilaudan kiinni-  
tyshihnat ovat hyvässä kunnossa.

**Suksi-/vesilautapidin (jos varusteena)**

Varmista, että suksi-/vesilautateline on lukittu täysin ulkona -asentoon ennen sen käyttöä. Vedä teline kokonaan sisään ja lukitse, kun se ei ole käytössä.

**⚠ VAROITUS**

Älä kuljeta lastia tai tarvikkeita veneeseen nousemalla, jos käytät vetotelinettä.

**⚠ VAROITUS**

Ole varovainen hiihtäjää/vesilautailijaa vedettäessä, sillä vetonaru voi iskeytyä takaisin vesikulkuun, kun se päästetään irti. Älä koskaan suorita jyrkkää käännöstä, kun vedät hiihtäjää, vesilautailijaa tai mitään lelua. Varastoi aina köysi, kun et käytä sitä.

**TÄRKEÄÄ**

Suksi-/vesilautapidin on suunniteltu vetämään vesihiihtäjää, joka on kokonaispainoltaan enintään 114 kg (250 lb).

**⚠ HUOMIO**

Älä käytä vetotelinettä vetorenkkaan vetämiseen. Käytä vetorenkkaan vetämiseen aina takasakaraa.

**Moottorin pysäytyskatkaisin ja moottorin KÄYNNISTYS/PYSÄYTYS-painike**

Paina käynnistyspainiketta kerran asentamatta turvakatkaisinta paikoilleen moottorin pysäytyskatkaisimeen.

Asenna turvakatkaisimen pistoke moottorin pysäytyskatkaisimeen.

Paina KÄYNNISTYS/PYSÄYTYS-painiketta käynnistääksesi moottori, sammuta moottori sitten painamalla KÄYNNISTYS/PYSÄYTYS-painiketta sekunnin ajan.

Käynnistä moottori uudelleen, pysäytä se sitten irrottamalla turvakatkaisin moottorin pysäytyskatkaisimesta.

**⚠ VAROITUS**

Jos turvakatkaisimen pistoke on löysä tai se ei pysy moottorin pysäytyskatkaisimessa, vältä turvakatkaisimen epäluotettava toiminta vaihtamalla se välittömästi. Ellei moottori pysähdy, vaikka irrotat turvakatkaisimen moottorin pysäytyskatkaisimesta tai painat KÄYNNISTYS/PYSÄYTYS-painiketta, älä käytä vesikulkuun. Ota yhteys valtuutettuun Sea-Doo-jälleenmyyjään.

## Tehtävät vesikulkuneuvon vesillelaskun jälkeen

Tarkasta seuraavassa taulukossa olevat kohdat vesikulkuneuvon vesillelaskun jälkeen ja ennen ajamaan lähtemistä.

### ⚠ VAROITUS

**Moottorin pitää olla pysähdyksissä ja turvakatkaisimen pistokkeen pitää olla irrotettuna moottorin hätäkatkaisimesta ennen seuraavien kohteiden tarkastamista. Käynnistä vesikulkuneuvo vasta kun kaikki kohteet on tarkastettu ja toimivat kunnolla.**

**TÄRKEÄÄ:** Ennen moottorin käynnistämistä ja ajamaan lähtemistä on suositeltavaa heiluttaa vesijetin takoa-saa pitkittäissuuntaan, jotta suihku-moottori- ja peruutusjärjestelmään mahdollisesti kerääntynyt hiekka saadaan pois.

Tarkasta seuraavassa taulukossa olevat kohdat ennen vesikulkuneuvon vesillelaskua.

KOHDE	TOIMENPIDE
Tietokeskus	Tarkasta toiminta.
iBR-järjestelmä (älykäs jarru- ja peruutusjärjestelmä)	Tarkasta toiminta.
Säädettävä trimmijärjestelmä (VTS)	Tarkasta toiminta.

### Tietokeskus (mittari)

1. Paina KÄYNNISTYS/PYSÄYTYS--painiketta ja asenna turvakatkaisimen moottorin pysäytyskatkaisimeen.
2. Kun tietokeskus suorittaa itsetestiä, varmista että kaikki merkkivalot kytkettyvät päälle.

### ⚠ VAROITUS

**Kiinnitä aina turvakatkaisimen narun pidike henkilökohtaiseen keltuntavälineeseen tai ranteeseen (tarvitset rannehihnan).**

### iBR-järjestelmä

### TÄRKEÄÄ

**Varmista, että vesikulkuneuvon edessä ja takana on riittävästi tilaa, jotta voit testata iBR-järjestelmän törmäämättä mihinkään kohteeseen. Vesikulkuneuvo liikkuu testin aikana.**

1. Irrota vesikulkuneuvon laituriin kiinnittävät ankkuriliinat.
2. Käynnistä moottori ja varmista, että vesikulkuneuvo ei liiku.
3. Paina vasemmassa käsikahvassa oleva iBR-vipu kokonaan alas, vesikulkuneuvon tulisi nyt liikkua hitaasti taaksepäin.



4. Vapauta iBR-vipu, nyt peruutuksen aiheuttavaa painesuihkua ei saa olla.

**⚠ VAROITUS**

**Varmista aina, että iBR-järjestelmä toimii asianmukaisesti ennen kuin lähdet ajamaan vesikulkuneuvolla.**

**Säädettävä trimmijärjestelmä (VTS) (jos varusteena)**

Moottorin käydessä eteenpäin vievällä suihkupaineella käytä säädettävää VTSTM-järjestelmää liikuttaaksesi suihkupumpun suutinta ylös ja sitten alas tarkastaaksesi VTS:n toiminnan. Tarkista VTS:n asennon osoittimen liikkeet tietokeskuksesta.

Tarkasta myös VTS:n esisäädetyt trimmiasennot painamalla kahdesti peräkkäin painiketta VTS YLÖS/ALAS (UP/DOWN) (jos kuuluu mallin varustukseen).

Katso osasta *Käyttöohjeet* yksityiskohtaisia lisätietoja.

---

# SÄÄNNÖLLINEN HUOLTO

Kehotamme tarkastuttamaan ajoneuvosi vuosittain. Kysy lisätietoa valtuutetulta BRP-jälleenmyyjältä.

On suositeltavaa, että annat Sea-Doo-jälleenmyyjän suorittaa ajoneuvosi käyttöönottohuollon ennen ajokauden alkua.

Jokainen käynti valtuutetun Sea-Doo-jälleenmyyjän luona antaa jälleenmyyjälle mahdollisuuden tarkistaa, kuuluuko ajoneuvosi jonkin ajankohtaisen huoltokampanjan piiriin. Pyydämme sinua ottamaan pikaisesti yhteyttä valtuutettuun Sea-Doo-jälleenmyyjääsi, jos tiedät, että käynnissä on kelkkasi turvallisuutta koskevia huoltokampanjoita.

# VESIKULKUNEUVOA KOSKEVAT TIEDOT

# OHJAIMET

Jotkut ajoneuvon varoituskilvet eivät näy kuvissa. Katso lisätietoja ajoneuvon varoituskilvistä kohdasta *Tuotteessa olevat tärkeät kilvet*.

Jotkut tässä osassa kuvatut tiedot, toiminnot tai ominaisuudet eivät välttämättä koske kaikkia vesijettimalleja tai ne ovat saatavana lisävarusteena.

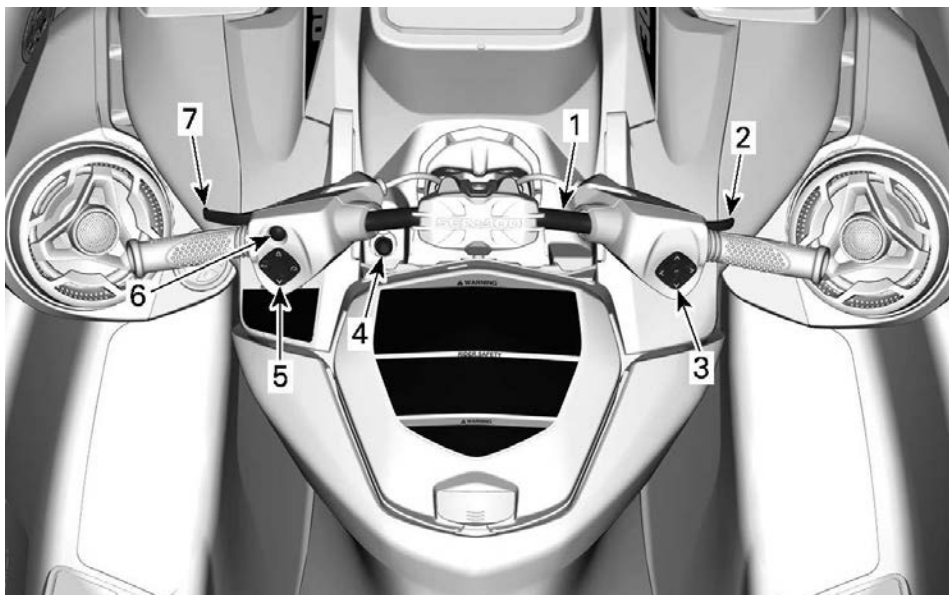

1. Ohjaustanko
2. Kaasuvipu
3. Oikea ohjain
4. Moottorin pysäytyskatkaisin
5. Vasen ohjain
6. Moottorin KÄYNNISTYS/PYSÄYTYS-painike
7. Älykkään jarru- ja peruutusjärjestelmän (iBR) vipu

## Ohjaustanko

Ohjaustangolla hallitaan vesikulkuneuvon suuntaa. Ohjaustangon kääntäminen oikealle eteenpäin ajettaessa kääntää vesikulkuneuvoa oikealle ja päinvastoin.

Peruutettaessa ohjaustangon kääntäminen vaikuttaa päinvastaisesti. Ohjaustangon kääntäminen oikealle peruutettaessa kääntää vesikulkuneuvoa vasemmalle.

## Kaasuvipu

Ohjaustangon oikeassa käsikahvassa sijaitseva kaasuvipu ohjaa sähköisesti moottorin nopeutta.

Paina kaasuvipua sormellasi lisätäksesi vesikulkuneuvon nopeutta tai ylläpitääksesi nopeuden.

Vapauta kaasuvipu vähentääksesi vesikulkuneuvon nopeutta.

### **VAROITUS**

Tarkasta ohjaustangon ja vastaa-  
van ohjaussuuttimen toiminta en-  
nen käynnistämistä. Älä koskaan  
käännä ohjaustankoa, kun joku on  
lähellä vesikulkuneuvon takao-  
saa. Pysy etäällä  
käyttöjärjestelmästä.

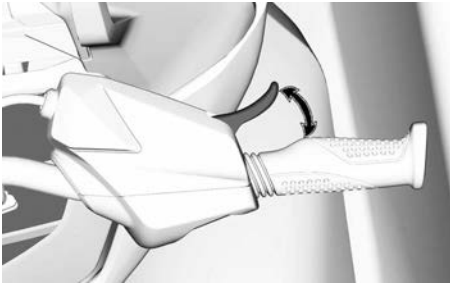

Kaasuvipu on jännitetty jousella ja sen on palaututtava lepoasentoonsa (tyhjäkäynti), kun sitä ei paineta.

## Oikea ohjain

Oikea ohjain sijaitsee ohjaustangon oikealla puolella.

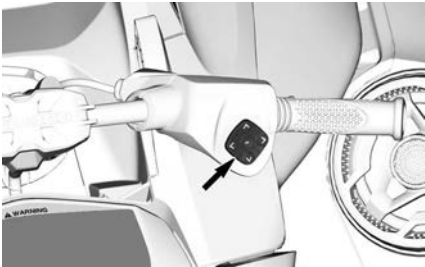

Oikea ohjain sisältää monitoimimittarin navigointiohjaimet.

- Nuoli YLÖS
- Nuoli OIKEALLE
- Nuoli ALAS
- Nuoli VASEMMALLE
- OK-painike.

## Moottorin pysäytyskatkaisin

Moottorin pysäytyskatkaisin sijaitsee ohjaustangon keskellä.

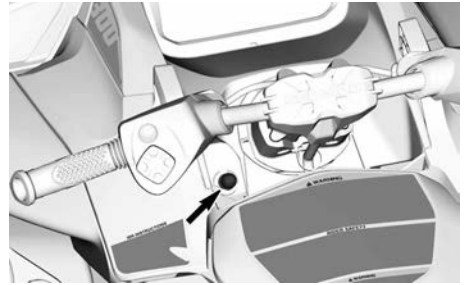

Turvakatkaisimen pistoke täytyy olla huolellisesti kiinnitettynä moottorin pysäytyskatkaisimeen, jotta moottori voi käynnistyä.

### ⚠ VAROITUS

Kiinnitä aina turvakatkaisimen naru kuljettajan henkilökohtaiseen kelluntavälineeseen (PFD) tai ranteeseen (tarvitset rannehihnan).



### TYYPILLINEN

1. Turvakatkaisimen pistoke moottorin pysäytyskatkaisimeen
2. Turvakatkaisimen naru kiinnitetty kuljettajan henkilökohtaiseen kelluntavälineeseen

Sammuta moottori irrottamalla turvakatkaisimen pistoke moottorin pysäytyskatkaisimesta.

### ⚠ VAROITUS

Kun moottori sammutetaan, jarrujärjestelmä ei toimi eikä vesikul-kuneuvoa voi ohjata.

**VAROITUS**

**Irrota turvakatkaisin aina vesikulkuneuvosta, kun se ei ole käytössä, jotta estät moottorin tahattoman käynnistymisen, tai että lapset tai muut henkilöt eivät pääse käyttämään vesikulkuneuvoa luvattomasti tai varastamaan sitä.**

### **Digitaalinen radiotaajuustekniikkaa käyttävä käynnistysenestojärjestelmä (RF D.E.S.S.)**

Hätäkatkaisimen pistokkeessa (D. E. S. S.™-avain) on elektroninen piiri, joka on ohjelmoitu muodostamaan ainutlaatuisen elektronisen sarjanumeron. Tämä vastaa tavannoista avainta.

D. E. S. S.-järjestelmä lukee moottorin pysäytyskatkaisimeen asennetun avaimen ja sallii moottorin käynnistyä ainoastaan, jos se tunnistaa avaimen.

D. E. S. S.-turvajärjestelmä on erittäin joustava. Voit ostaa ylimääräisiä turvakatkaisimia ja antaa ohjelmoida D. E. S. S.-avaimia omaa vesikulkuneuvoasi varten.

Yhteensä kymmenen D.E.S.S.-avainta voidaan ohjelmoida samalle ajoneuvolle.

Ota yhteys valtuutettuun BRP:n Sea-Doo-jälleenmyyjääsi, kun haluat että vesikulkuneuvollesi ohjelmoidaan avain.

### **Vasen ohjain**

Vasen ohjain sijaitsee ohjaustangon vasemmalla puolella.

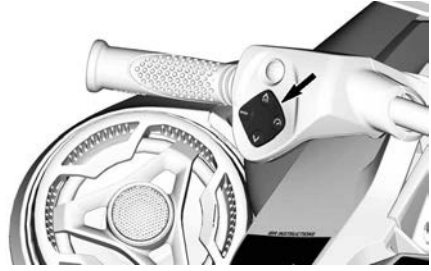

### **Säädettävän trimmijärjestelmän (VTS) painike**

Järjestelmän ansiosta vesikulkuneuvon nousukulman trimmiä voidaan säätää muuttamalla suihkupumpun suuttimen pystysuoraa asentoa.

VTS voidaan sähköisesti säätää haluttua ajokulmaa varten, tai se voidaan asettaa kolmeen esisäädettyyn trimmiasentoon (täysin ylhäällä, keskellä ja täysin alhaalla).

Katso osasta *Käyttöohjeet* yksityiskohtaisia lisätietoja.

### **TÄRKEÄÄ:**

VTS-painiketta käytetään vapaa-asennon säätöön. Tätä käytetään vesikulkuneuvon vapaa-asennon säätöön. Katso yksityiskohtia kohdasta *Toimintatilat*.

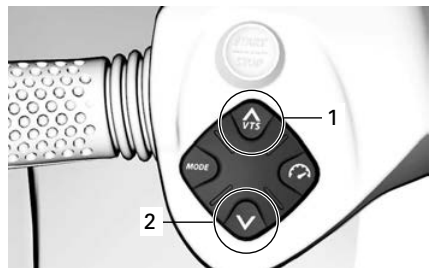

1. Keula ylös
2. Keula alas

## Nopeuspainike



### TYYPILLINEN

Mahdollistaa nopeuteen liittyvien toimintojen asetuksen ja ohjauksen.

- Nopeudenrajoitin
- Hitaan ajonopeuden tila.

## Tilapainike



### TYYPILLINEN

Sitä käytetään valitsemaan Normaali, Sport-, Eco- ja Ski-tilojen välillä.

Katso yksityiskohtia kohdasta *Toimintatilat*.

## Moottorin KÄYNNISTYS/ PYSÄYTYS-painike

Moottorin KÄYNNISTYS/PYSÄYTYS-painike sijaitsee VASEMMASSA käsikahvassa.

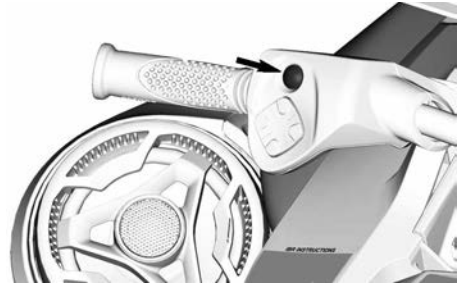

## Moottorin käynnistäminen ja pysäyttäminen

Katso kohdasta *Käyttöohjeet* täydelliset ohjeet moottorin käynnistämiseen ja pysäyttämiseen.

## Sähköjärjestelmän herättäminen

Paina KÄYNNISTYS/PYSÄYTYS-painiketta kerran asentamatta turvakatkaisinta paikoilleen moottorin pysäytyskatkaisimeen.

Tällä tavoin sähköjärjestelmään kytkeytyy virta päälle, ja tietokeskus suorittaa itsetestin.

Sähköjärjestelmässä on virta päällä noin 75 sekunnin ajan siitä, kun KÄYNNISTYS/PYSÄYTYS-painiketta on painettu.

Sähköjärjestelmä toimii 60 minuuttia, jos moottorin pysäytyskatkaisimeen on asennettu turvakatkaisin.

Joka kerta, kun KÄYNNISTYS/PYSÄYTYS-painiketta painetaan, minuuttien laskenta käynnistyy uudelleen. LOW BATTERY (akku vähissä) merkkivalo syttyy, jos akun jännite laskee alle 12.3V ja sähköjärjestelmä sammuu 75 sekunnin kuluttua.

## Akun hallinta ajon jälkeen

Tämän toiminnon avulla voi sähköjärjestelmän pitää käyttövalmiina lisävarusteiden käyttöä varten moottorin ollessa sammutettuna. Se estää myös alun liiallisen tyhjenemisen

lisälaitteiden käytön yhteydessä. Kun akun lataus saavuttaa 12,3V tai alle, järjestelmä sammuu automaattisesti varmistaakseen, että moottorin voi käynnistää uudestaan.

Kun sähköjärjestelmä aktivoidaan painamalla lyhyesti käynnistys-sammutusvalitsinta moottorin ollessa sammutettuna, hereillä olon aikaa ohjataan seuraavalla tavalla:

- Avain irrotettu: Järjestelmä sammuu 75 sekunnin kuluttua.
- Avain kytketty: Järjestelmä sammuu 60 minuutin kuluttua tai kun virtakyynnys saavutetaan.

## Älykkään jarru- ja peruutusjärjestelmän (iBR) vipu

Ohjaustangon VASEMMASSA käsi-kahvassa sijaitseva iBR-vipu voi ohjata sähköisesti seuraavia toimintoja:

- Jarru
- Peruutusvaihte
- Vapaa-asento

### TÄRKEÄÄ:

iBR-vipua on painettava vähintään 25 %, jotta iBR:n toiminnot aktivoituvat.

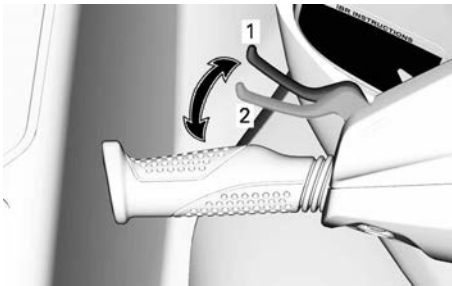

1. Vivun lepoasento
2. Painettava 25 %, jotta iBR:n toiminto aktivoituu

Nopeuden ollessa yli 14 km/h ((9 mph)) iBR-vivun painaminen kytkee jarrutuksen päälle.

### TÄRKEÄÄ:

Jos veden virtaus on vähintään 14 km/h (9 mph), peruutusvaihdetta ei voida kytkeä, koska peruutuksen nopeuskynnys on ylittynyt.

Nopeuden ollessa alle 14 km/h (9 mph) iBR-vivun painaminen kytkee peruutuksen päälle.

Kun iBR-vipu vapautetaan jarrutuksen tai peruutuksen jälkeen, vaihte kytkeytyy vapaalle.

### VAROITUS

**Jos kaasuvipua painetaan vapautettaessa iBR-vipua, vesikulku-neuvo liikkuu lyhyen viiveen jälkeen suoraan eteenpäin. Vapauta kaasuvipu, jos vauhdin ei tarvitse kiihtyä.**

### TÄRKEÄÄ:

Vapaa-asento voidaan hienosäätää säätämällä iBR-järjestelmää.

Katso osasta *Käyttöohjeet* yksityiskohtaisia lisätietoja.



# VARUSTUS

Kuvat eivät välttämättä täsmää täysin jokaiseen malliin ja siksi kuvia on syytä käyttää ainoastaan visuaalisesti ohjeellisena.

Jotkut ajoneuvon varoituskilvet eivät näy kuvissa. Kun haluat lisätietoja ajoneuvon varoituskilvistä, katso kappale *vesikulkuneuvon varoituskilvet*.

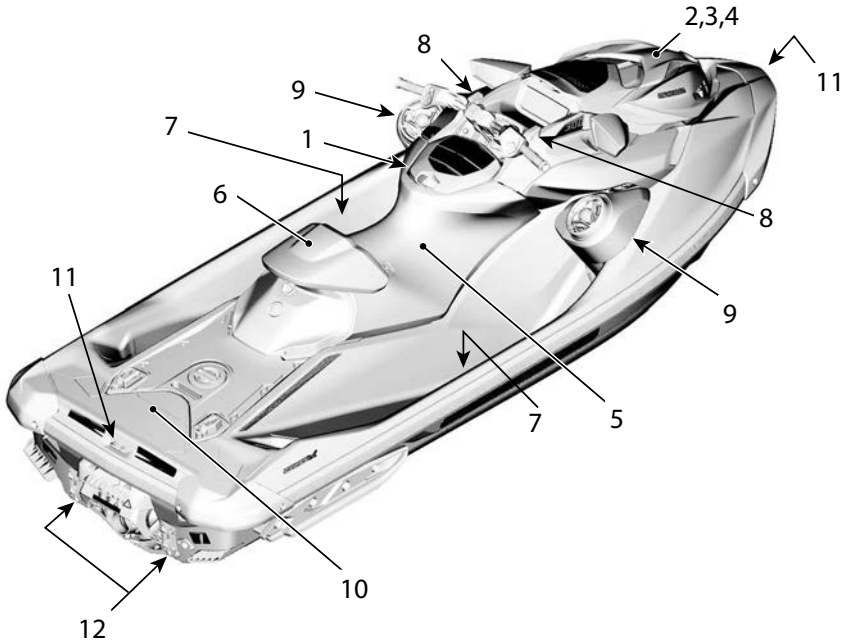

1. Hansikaslokeri
2. Etutavaratila
3. Alkusammuttimen pidike
4. Ensiapulaukun pidike
5. Istuin
6. Istuinsatula
7. Astinlauta
8. Kiinnityssakarit
9. BRP Audio Premium -äänijärjestelmä
10. Veneeseenousulava
11. Etu- ja takalenkit
12. Pilssin tyhjennystulpat

## Hansikaslokeri

Pieni säilytyslokeri henkilökohtaisia esineitä varten.

Vedä kannen salpaa avataksesi hansikaslokeron.

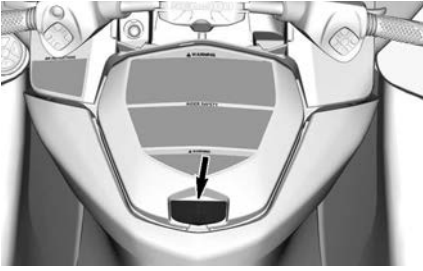

### Vesitiivis säilytysosasto

Hansikaslokeron sisällä on pieni vesitiivis säilytysosasto henkilökohtaisille esineille. Avaa lukot vetämällä taaksepäin kahta salpaa.



Vesitiiviissä osastossa on vaahtomuovia sisällä suojaamassa puhelinta kolhuilta. Varmista, että älypuhelin pysyy paikallaan vaahtomuovissa eikä vastakappaleen reunoissa ja sulje kansi. Varmista aina että suojaava vaahtomuovi on täysin kuiva ennen käyttöä.

Katso *Puhelimen enimmäiskoko* kaaviosta.

Suurin puhelimen koko	
Pituus	160 mm (6,3 in)
Leveys	85 mm (3,3 in)

### TÄRKEÄÄ:

Koska älypuhelimien koot ja koteloiden tyylit vaihtelevat, varmista ettei liittimiin ja/tai puhelimeen kohdistu painetta kun suljet kannen.

Joissakin malleissa on varusteena USB-portti, jota voidaan käyttää lataukseen. Jos käytät USB-porttia älypuhelimien lataukseen, vie latauskaapeli porttiin varmistaen, ettei kumpaankaan päähän muodostu painetta eikä kaapeli tai älypuhelimien liittimet vahingoitu.

### TÄRKEÄÄ:

Käytä optimaalista suorituskykyä varten aina alkuperäisvalmistajan USB-kaapeleita. Halvoissa kaapeleissa ei ehkä ole datajohtimia ja/tai korkeaa impedanssia, mikä saattaa aiheuttaa huonon lataustehon tai ylikuumenemisen.

Monissa älypuhelinmalleissa on hauras naarasliitin, joten ole erityisen varovainen asettaessasi se vesitiiviiseen osastoon. BRP suosittelee käyttämään lyhyttä kaapelia (enintään 25 cm (10 in)), jotta siinä on vähemmän ylimääräistä pituutta poiskäärittäväksi.

Malleissa, joita ei ole varustettu USB-latausportilla on sen sijaan kumitiivisteet varmistamassa vesitiiviiden. Osastossa on tuuletuskalvo, joka tasapainottaa paineen sen sisällä ja ulkopuolella ja näin varmistaa, että avaus ei ime vesipisaroita sisälle. Itse kalvo on vesitiivis. Osaston vesitiivisyys varmistuu painamalla lopuksi osaston luukku ympäröivälle tiivisteelle ja lukitsemalla se kahdella salvalla.

Noudata seuraavia suosituksia ja varmista, että esineet osaston sisällä ovat suojassa:

Ennen käyttöä ja käytön aikana:

- Varmista, että tiiviste on ehjä, puhdas ja asennettu oikein.
- Varmista, että tuuletuskalvo on ehjä ja oikein asennettu.
- Varmista, että tiiviste USB-latausportin ympärillä (tai kumitiiviste) on ehjä ja oikein asennettu.
- Kuivaa osasto ja sen sisältö täysin ennen sulkemista.

- Varmista, ettei mitään jää puristuksiin kannen ja laatikon väliin kun suljet osaston.
- Sulje osasto aina hyvin käyttämällä 2 salpaa.

Käytön jälkeen:

- Poista älypuhelin osastosta.
- Aseta USB-latausportissa oleva kumitiiviste liittimen suojaksi.
- Sulje osasto aina hyvin käyttämällä 2 salpaa.

### ***Tavaratilan kannen avaaminen***

Pysäytä moottori.

Paina keskellä olevaa vapautuspainiketta ja nosta säilytyslokeron kansi.

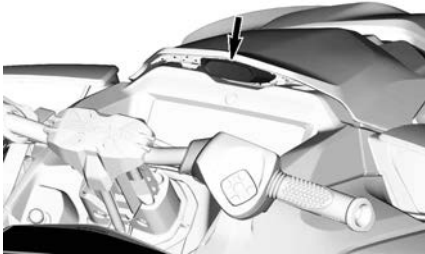

### **TÄRKEÄÄ**

Etusäilytyslokeron suurin sallittu kuorman paino on 13 kg (30 lb) tassisesti jaettuna.

### **⚠ VAROITUS**

Älä koskaan jätä raskaita tai rikkimeneviä esineitä irrallaan säilytyslokeroon. Älä ylikuormita. Älä koskaan säilytä tai kuljeta polttoainetta tai muita helposti syttyviä tuotteita tässä säilytyslokerossa. Älä koskaan käytä vesikulkuneuvoa, jos jokin säilytyslokeron kansi on auki tai kuormaa ei ole kiinnitetty oikein.

### **TÄRKEÄÄ:**

Käytä vesitiiviissä osastossa hyvin kosteassa ympäristössä kuivausainetta. Vaihda kuivausaine usein.

### **Etutavaratila**

Etukannen alla sijaitseva säilytyslokeron, jossa voidaan kuljettaa suurempia henkilökohtaisia esineitä.

## Alkusammuttimen pidike

Alkusammuttimen tuki sijaitsee etusäilytyslokeroon kannen alla.

Käytä kumikiinnikkeitä varmistamaan sammuttimen pitävä kiinnitys.

### TÄRKEÄÄ:

Alkusammutin on ostettava erikseen.

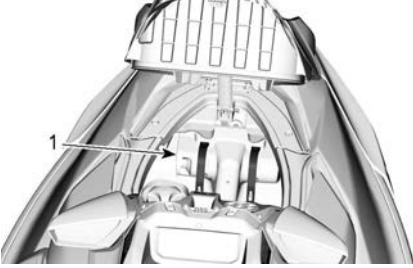

1. Alkusammuttimen sijainti

## Ensiapulaukun pidike

Ensiapulaukun tuki sijaitsee etusäilytyslokeroon kannen alla.

Käytä kumikiinnikkeitä varmistamaan ensiapulaukun pitävä kiinnitys.

### TÄRKEÄÄ:

Ensiapulaukku on ostettava erikseen.

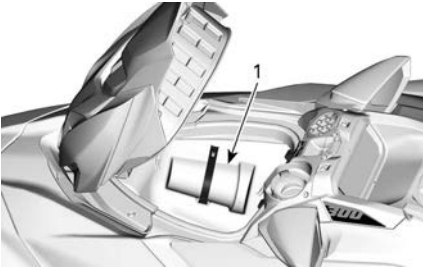

1. Ensiapulaukun sijainti

## Istuin

Tämä malli on varustettu ergonomisella istuimella, joka kapenee etupäättään kohti. Istuimen polvitukien muotoilun ansiosta voit sijoittaa jalkasi eteenpäin astinlautojen sisään, mikä minimoi

ylävartalon väsymyksen ja pystyt hallitsemaan ajoneuvoa käännoksissä paremmin.

Tämä istuin on suunniteltu pelkästään kuljettajalle.

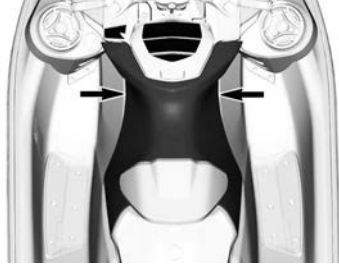

ERGONOMINEN ISTUIN

### Istuimen irrotus

1. Avaa lukitus ja poista istuinsatula, jos se on asennettu.
2. Paina kahta vapautuspainiketta ja josta istuimen takaosa pois.

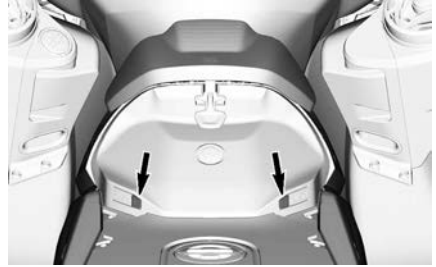

VAPAUTUSPAINIKKEET

3. Vedä sitten lukituskahva ylös ja poista istuin vesikulkuneuvosta.

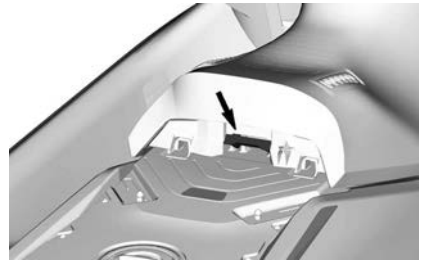

## Istuimen asennus

1. Työnnä istuimen etuosa kiinnikkeeseensä.

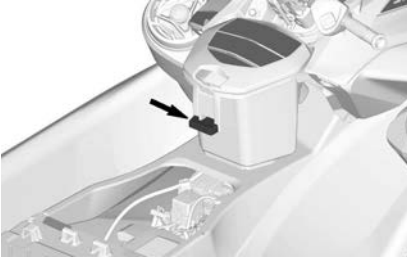

2. Työnnä istuimen takaosan etummainen osa kiinnikkeisiin.

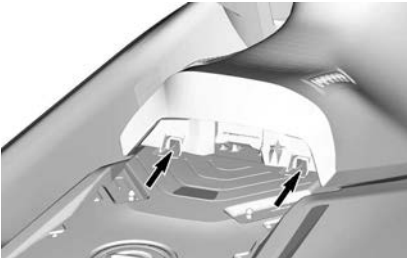

3. Kohdistista istuimen takaosan salvat niiden tappien kanssa ja paina istuimen takaosaa napakasti alaspäin lukitaksesi sen paikalleen.



4. Vedä istuimen takaosaa ylöspäin varmistaaksesi, että istuin on lukitunut oikein.

## Asennon muuttaminen

Tämä istuinsatula voidaan säätää 6 esimääritettyyn asentoon.

### ⚠ HUOMIO

**Varmista, että salvat lukittuvat kunnolla tappeihin.**

5. Kiinnitä istuinsatula.

## Istuinsatula



Tässä istuinsatulassa on tuki, jotta kuljettajan reidet asettuvat kunnolla Ergolockiin, joka lisää tehokkuutta ja siirtää voimaa ylävartalon sijaan lantioon, jolloin kuljettaja kestää suurempaa sivuttaiskiihtyvyyttä.

Se voidaan säätää 6 asentoon.

Lyhyessä aggressiivisessa ajossa, esimerkiksi kilpa-ajossa, eteenpäin-säätö on hyödyllinen, koska tällöin vesikulkuneuvossa pysymiseen tarvittava vaiva vähenee.

Pitkillä ajomatkoilla on suositeltavaa säätää enemmän taaksepäin, jolloin saavutetaan mukavampi ajoasento.

### ⚠ HUOMIO

**Jotta vältetään istuimen takaosan aiheuttavat vammat, vesikulkuneuvoa ei ole suositeltavaa käyttää ilman istuinsatulaa.**

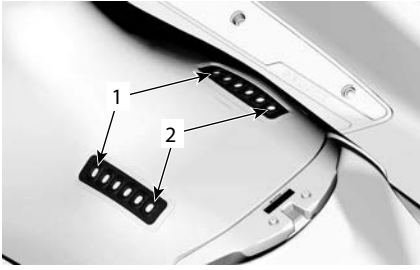

1. Istuinsatula etummaisessa asennossa
2. Istuinsatula takimmaisessa asennossa

1. Vapauta takakumisalpa.

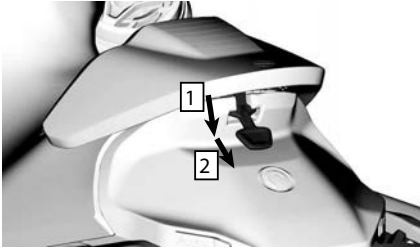

1. Vedä alas
2. Siirrä salpaa taaksepäin
2. Nosta istuinsatulan perää.
3. Siirrä istuinsatulaa taakse ja vedä etukoukut kiinnityspisteistä istuimeen.



1. Etukoukut
2. Kuminen salpa
4. Määritä haluamasi istuinsatulan asento istuimessa.
5. Aseta kumisalpa summittaiseen uuteen sijaintiin istuinsatulan alapuolelta.



1. Istuinsatula takimmaisessa asennossa
2. Istuinsatula etummaisessa asennossa
6. Asenna etukoukut.
7. Kiinnitä istuinsatulan takaosa kumisalvalla.

## Ajon jälkeen

Istuinsatulan irrotus on tärkeää, jotta istuin ja istuinsatula voivat kuivua.

## Astinlauta

Kuljettajan ja matkustajan tulisi pitää jalat aina astinlaudoilla ajon aikana.

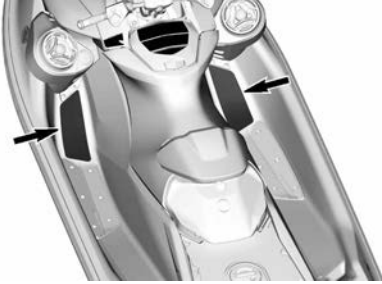

Tämän vesikulkuneuvon viistot astinlaudat mahdollistavat sen, että kuljettaja voi "lukita" asentonsa jyrkissä käännoksissä.

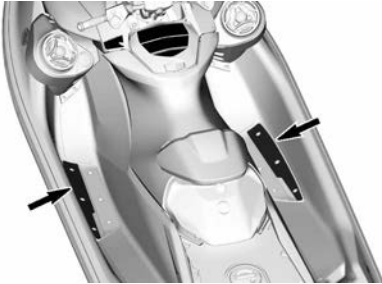

## Kiinnityssakarat

Sakaroita voi väliaikaisesti käyttää laituriiin kiinnittymiseen, esim. tankkaamista varten.

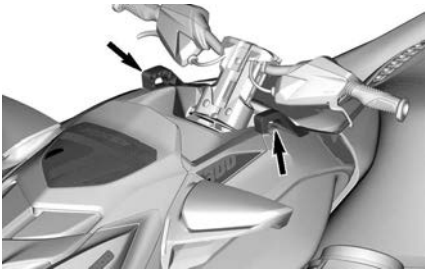

## BRP Audio Premium -äänijärjestelmä

BRP Audio Premium -äänijärjestelmä koostuu kahdesta vesitiiviistä kaiutinkotelosta, jotka on kytketty Bluetooth-yhteydellä älypuhelimeseen.

Kun KÄYNNISTYS/PYSÄYTYS-painiketta painetaan, järjestelmä saa virtaa 75 sekunnin ajan. Jos turvakatkaisin on asennettu moottorin pysäytyskatkaisimeen ja KÄYNNISTYS/PYSÄYTYS-kytkin on painettuna, järjestelmässä pysyy virta 60 minuuttia. Tämä mahdollistaa BRP:n premium-audiojärjestelmän kuuntelemisen pidemmäksi ajaksi. Jos akkuvirta laskee alle 12,3 V:iin, LOW BATTERY (akku vähissä) -merkkivalo syttyy ja sähköjärjestelmä sammuu 10 sekunnin kuluttua, jotta akkuvirtaa jää tarpeeksi moottorin käynnistystä varten.

Bluetooth pariliitostila – kun laite on kytketty päälle, etäyhteys yrittää automaattisesti muodostaa pariliitoksen viimeksi yhdistettyyn laitteeseen tai menee yhdistämistilaan, jos laitepareja ei havaita. Kun järjestelmä on yhdistämistilassa, **Play/Pause/Power** (Soita/Keskeytä/Virta) (1) valo vilkkuu. Muodosta manuaalisesti yhdistämistila pitämällä painettuna **Play/Pause/Power**-painiketta 1 sekunnin ajan. Laite päästää 2 pientä piippausta ja Play/Pause/Power-painike alkaa vilkkua ilmaisten yhdistämistilaa. Etsi BRP REMOTE laitteesi Bluetooth-valikosta.

### TÄRKEÄÄ:

Kaikki aiemmat lähellä olevat laiteparit tulee kytkeä pois päältä.

Yhdistämisen jälkeen voit valita soittolistan tai muuta musiikkia älypuhelimestasi.

Älä koskaan yhdistä älypuhelinta tai muuta soittolistaa tai musiikin lähdettä laitteessa ajaessasi tai käsitellessäsi vesikulkuneuvoa.

### ⚠ VAROITUS

Älypuhelimien käyttö tai yritys yhdistää laitetta ajon aikana voi häiritä kuljettajan keskittymistä vesijetin ajamiseen. Käytä painikkeita aina varoen ja pysy valppaana veden päällä pitäen katsekontakti ympäristösi koko ajan.

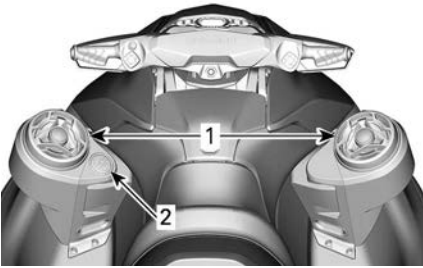

#### TYYPILLINEN

1. Kaiutt.
2. Näppäimistö

Näppäimistöllä  
äänijärjestelmää.

ohjataan



1. Play/Pause/Power (Soita/Keskeytä/Virta)
2. Volume UP (Voimakkuus YLÖS)
3. Volume Down (Voimakkuus ALAS)
4. Edellinen raita
5. Seuraava raita

**Play/Pause/Power** – Tämän painikkeen avulla voit soittaa tai keskeyttää nykyisen raidan yhdellä painalluksella. Painamalla painiketta laite kytkeytyy päälle, jos se on poissa päältä tai sammuu painamalla 3 sekunnin ajan, jos se on päällä. Laite päästää 4 pientä piippausta ilmoittamaan, että laite on sammutettu. Huomaa, että kaikki painikkeet syttyvät, kun laite on kytetty päälle.

**Volume Up ja Volume Down** – Nämä painikkeet nostavat ulostulevan äänenvoimakkuuden (Volume Up – äänenvoimakkuus ylös) tai laskevat sen (Volume Down – äänenvoimakkuus alas). Kun laite on saavuttanut suurimman tai pienimmän ulostulon tason, laite piippaa ilmoittaen, ettei enää lisäsäätöjä ole mahdollista tehdä.

Kaikissa paitsi *suurella 7,8" LCD-paneelilla* varustetuissa ajoneuvoissa hansikaslokeron vesitiiviissä osastossa oleva USB-portti on tarkoitettu vain älypuhelimien lataukseen, ei musiikin siirtämiseen.



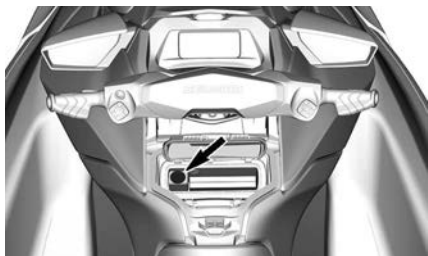

### ⚠ HUOMIO

Pitkäaikainen altistus kovaääniselle musiikille voi vahingoittaa kuuloasi. Siksi suosittelemme 10 minuutin taukoa joka 45 minuutin kuuntelujakson jälkeen.

## Veneeseenousulava

Veneeseenousulava peittää takakannen aluetta.

### ⚠ HUOMIO

Kahta LinQ-kiinnityskohtaa käytetään tarvikkeiden kuljettamiseen ja jos ne eivät ole käytössä, niiden tulisi olla sisään vedettyinä.

Vetotelinettä ei voi asentaa tähän vesikulkuneuvoon, vaikka lavan keskellä on vetotelineen aukon kansi. Reiän pohja ei ole auki.

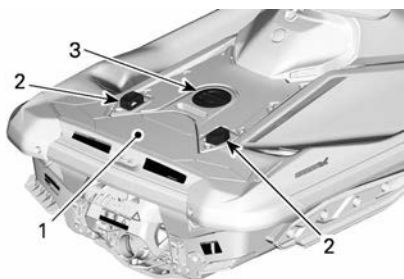

1. Veneeseenousulava
2. LinQ-kiinnikkeet
3. Vetotelineen aukon kansi

## Etu- ja takalenkit

Lenkkejä voidaan käyttää ankkurointiin, hinaamiseen ja vesikulkuneuvon kiinnityskohtana trailerilla kuljettamisen aikana.



ETULENKKI

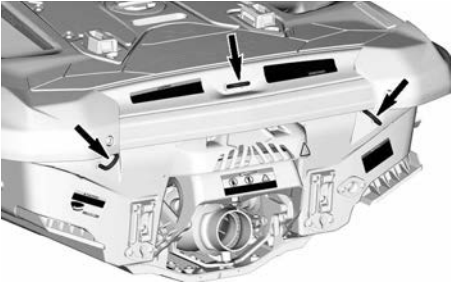

TAKALENKIT

### ⚠ VAROITUS

- Etu- ja takasilmukoiden murtumisvoimaluokitus vaakasuunnassa on yhtä suuri kuin vesijetin massa täysin kuoruttuna ja toimintavalmiina.
- Älä käytä näitä silmukoita vesijetin nostamiseen, koska ne on tarkoitettu vetämiseen ja hinaamiseen. Muutoin tämä voi johtaa vakaviin vammoihin.

poistumaan, mikä auttaa vähentämään kondensaatiota.

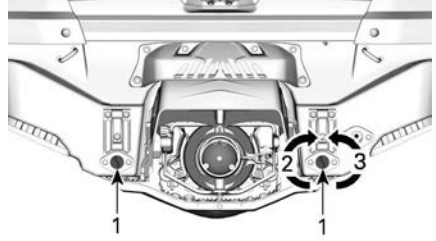

### TYYPILLINEN

1. Tyhjennystulpat
2. Kiristä
3. Löysää

### TÄRKEÄÄ

Varmista, että tyhjennystulpat ovat kunnolla kiinni ennen vesikulkuneuvon laskemista veteen.

### TÄRKEÄÄ:

- **Vastuu:** On omistajan vastuulla varmistaa, että ankkuriliinat, hinausköydet, ankkuriketjut, ankkuriköydet ja ankkurit soveltuvat aluksen käyttötarkoitukseen, eli että köydet ja ketjut eivät ole yli 80 % vastaavan kiinnityskohtan murtumisvoimasta. Omistajien tulee myös harkita, mitkä toimet tarvitaan, kun hinausköysi kiinnitetään alukseen.
- **Ei-metalliset kiinnityskohtat:** Jos asennetaan ei-metallisia kiinnityskohtia, niiden rajoitettu kesto on otettava huomioon. Ne tulee vaihtaa, kun niissä näkyy merkkejä heikentymisestä, näkyviä pintahalkeamia tai pysyviä vääntymiä.

### Pilssin tyhjennystulpat

Avaa tyhjennystulpat aina, kun vesikulkuneuvo on lastattu traileriin. Näin pilssiin kerääntynyt vesi pääsee

# 7,6” DIGITAALINÄYTTÖ

## Perustoiminnot

### Monitoiminäyttö

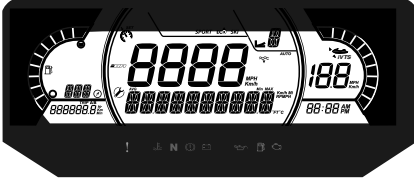

### Vasen sivunäyttö

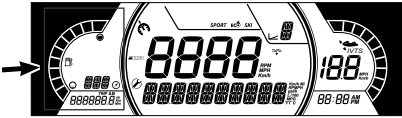

Vasemman sivunäytön toiminnot:

- Polttoainemittari
- Kompassi
- Etäisyys tyhjiin
- Aika tyhjiin
- Osamatkamittari

Käyttäjä voi valita näytettäväksi jonkin seuraavista osamatkamittarissa, joka sijaitsee alemmassa vasemmassa näytössä:

- Ajoneuvon tunnit: Näyttää ajo-  
neuvon kokonaistunnit
- Trippi km: Näyttää etäisyyden  
edellisen nollaamisen jälkeen.
- Trippi h: Näyttää kuluneen ajan  
edellisen nollaamisen jälkeen.

### TÄRKEÄÄ:

Kompassi näkyy vain, kun vesijetti liikkuu.

### ⚠ VAROITUS

Käytä kompassia vain ohjeellise-  
na. Sitä ei ole tule käyttää tarkoi-  
hin merenkulikutarkoituksiin.

## Keskinäyttö

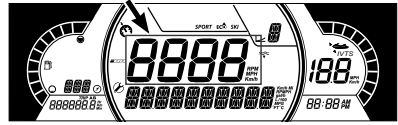

Keskinäytössä näkyy ajonopeus.

## Oikea sivunäyttö

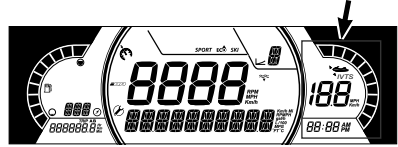

Oikean sivunäytön toiminnot:

- VTS:n (säädettävä trimmijärjestel-  
mä) asento
- Tavoitenopeuden osoitin
- Aika

Nopeuden osoitin näkyy vain silloin,  
kun tavoitenopeus on asetettu.

## TÄRKEÄÄ:

Kello näkyy ainoastaan silloin, kun si-  
säänrakennettu GPS vastaanottaa sa-  
telliittisignaalin. Tämä voi kestää  
useita sekunteja järjestelmän herättä-  
misen jälkeen.

## Alanäyttö



Käyttäjä voi päättää näytettäväksi jon-  
kin seuraavista:

- Kierrosluke: Näyttää moottorin  
kierrosluvun
- Veden lämpötila (jos varusteena):  
Näyttää veden lämpötilan
- Syvyys (jos varusteena): Näyttää  
veden syvyyden

- Asetukset
- Viestit
- Nopeustilasto (jos varusteena):  
Näyttää nykyisellä ajojaksolla saavutetun keskinopeuden ja huippunopeuden

### iBR:n asennon näyttö

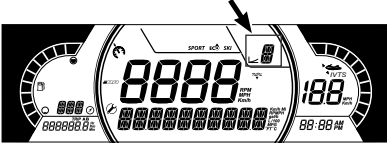

Tämä näyttö osoittaa iBR:n vaiheasennon:

- N (vapaa)
- F (eteenpäin)
- R (peruutus)

Näkyviin saadaan myös valittu nopeustaso (1–9), kun valittuna on hitaan ajonopeuden tila.

### Ajotilan näyttö

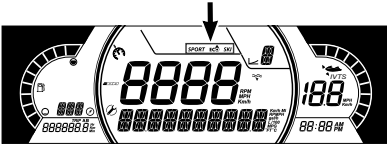

Ajotilan näyttö näyttää valitun, vaihtoehdoisen toimintatilan:

- SPORT
- ECO
- SKI (jos varusteena)

Tilojen selaaminen;

- Paina TILApainiketta.
- Kun turvaohje hyväksytään painamalla TILApainiketta ja pitämällä sitä painettuna, valituksi tulee SPORT-tila.
- Tilapainikkeen painaminen uudelleen aktivoi SKI-tilan (jos varusteena).
- TILA-painikkeen painaminen uudelleen aktivoi ECO-tilan.

## Merkkivalot

### Varoitus- ja merkkivalot

Valot	Kuvaus
	ORANSSI – ajoneuvon toimintahäiriö
	PUNAINEN – liian korkea moottorin lämpötila
	VIHREÄ - Neutraali vaihde on valittu
	PUNAINEN - Jos valaistuu ajon aikana, ilmaisee vikatilaa. Kytke pois päältä kaikki tarpeettomat sähkölaitteet ja tarkastuta sähkö- ja latausjärjestelmät.
	PUNAINEN - Jos valaistuu moottorin käydessä tai ajon aikana, tämä ilmaisee vikatilaa. Pysäytä ajoneuvo niin pian kuin on turvallista tehdä niin ja kytke moottori pois päältä. Tarkista moottorin öljytaso. Varmista voitelujärjestelmän mahdollisimman pikainen tarkastus, silloinkin kun taso on oikein.

Valot	Kuvaus
	ORANSSI - Valaistuu polttoaineen tason ollessa alhainen tai polttoainetankin ollessa melkein tyhjä. Täytä polttoaineella niin pian kuin mahdollista.
	ORANSSI <b>Kytetty päälle:</b> Ajoneuvon päästöjen hallintajärjestelmän vikatila <b>Vilkkuu:</b> Moottorin rajoitus, turvatila aktivoidaan. Käytä ajoneuvo välittömästi huollossa.

### Kuvakkeet ja merkivalot

Kuvakkeet	Kuvaus
<i>SPORT</i>	Osoittaa, että SPORT-tila on valittu.
	Osoittaa, että ECO-tila on valittu.
<i>SKI</i>	Ilmaisee, että SKI-tila on valittu (jos varusteena).
	Ilmaisee ajosuunnan. <b>Ei käytettäväksi tarkkaa navigointia varten.</b>
	Vilkkuu: osoittaa, että käynnistyskontrolli on valmis.
	Palaa jatkuvasti: osoittaa, että VTS on aktivoitu.

Kuvakkeet	Kuvaus
	Kun tämä palaa, huolto on tarpeen. Ota yhteys valtuutettuun Sea-Doo-jälleenmyyjään tai valitsemaasi henkilöön huoltoa varten.
	Ilmaisee, että nopeuden rajoituksen, hitaan ajonopeuden tai Ski-tila on valittu. (Jos varusteena)
	Kun tämä palaa, iBR-järjestelmässä on vika. Ota yhteys valtuutettuun Sea-Doo-jälleenmyyjään tai valitsemaasi henkilöön korjausta varten.
	Polttoaineen merkivalo
	Lämpötilan merkivalo
	Kaiuttimien äänilähtö

## Asetukset

### Valikkokatkaisimet



#### OHJAUSTANGON OIKEA KÄDENSIJA

1. YLÖS-painike
2. OIKEA-painike
3. ALAS-painike
4. VASEN-painike
5. OK-painike

Suuntapainikkeiden avulla voit ohjata monitoimimittariston lukuisia eri toimintoja.

### Valikko

#### Tilastot



Tilastovalikon sisältö:

- Osamatkatiedot
- Osamatka-aikatiedot
- Hetkellinen polttoaineen kulutus
- Polttoaineen keskimuutos
- Enimmäisnopeus
- Keskinopeus

3 tilastojen sarjaa pidetään muistissa. Kukin tilastojen sarja voidaan asettaa itsenäisesti.

VASEN ja OIKEA painike navigoivat 3 tilastosarjan välillä.

Kun ALAS-painiketta painetaan, näkyvä tallennettu arvo nollataan.

### Asetukset



Asetusvalikon toiminnot:

- Kellonajan säätäminen
- Bluetooth-laitteiden pariitukset
- Näytön kirkkouden säätäminen
- Yksiköiden valinta (englantilaiset/ metrit)
- Personoitava matka tai aika nykyisellä polttoainemäärällä
- Kielen valinta
- Versiotiedot
- Näytä ajoneuvon vikakoodit

### Tilakytkimet

Valitse ja/tai säädä erilaisia käytettävissä olevia tiloja seuraavilla painikkeilla.



#### OHJAUKSEN VASEN PUOLI

1. VTS ylös -painike
2. VTS alas -painike
3. Nopeudenrajoituspainike
4. Toimintatilapainike





## Ajotilan vaihtaminen





Käytettävissä on erilaisia ajotiloja: Normaali, Sport ja ECO.

Vaihda ajotilaa painamalla vasemman ohjaimen tilapainiketta.

## Monitoimimittariston viestit

Monitoimimittaristossa näkyy tärkeitä tietoja ajoneuvon tilasta. Katso aina moottoria käynnistäessäsi näkykö mittaristossa jokin erityinen viesti tai merkkivalo.

Merkkivalot (häiriöt)			
Merkkivalo	Viesti/ Varoitus	Syy	Toimenpide
Ei merkkivaloa	 BAD KEY	Viallinen avain	Ota yhteys valtuutettuun Sea-Doo-jälleenmyyjään.
	 WRONG KEY	Väärä avain	Käytä oikeaa avainta tai ota yhteys valtuutettuun Sea-Doo-jälleenmyyjään.
	 HIGH ENGINE TEMPERATURE	Moottori ylikuumenee	<ul style="list-style-type: none"> <li>- Pysähdy ja odota, kunnes moottori on jäähtynyt.</li> <li>- Tarkasta vuotojen varalta.</li> <li>- Tarkasta jäähdytysnesteen määrä ja lisää tarvittaessa (katso <i>Huoltotoimenpiteet</i>).</li> </ul>

Merkkivalot (häiriöt)			
Merkkivalo	Viesti/ Varoitus	Syy	Toimenpide
	 LIMP HOME MODE	Tärkeä moottorin hallintajärjestelmän komponentti	Kuljetuta ajoneuvo lähimmälle Sea-Doo-jälleenmyyjälle. Jos käytät ajoneuvoa vikatilassa (LIMP HOME), vältä äkkinäisiä liikkeitä. Vikatilassa moottorin kierrosluku ja sen myötä ajonopeus ovat rajoitettuja.
	 LOW OIL - STOP ENGINE	Alhainen öljynpaine	<ul style="list-style-type: none"> <li>– Tarkasta öljyvuotojen varalta.</li> <li>– Tarkasta öljymäärä ja lisää tarvittaessa (katso <i>Huoltotoimenpiteet</i>).</li> </ul>

Lisäksi voit näytöstä väliaikaisesti katsella tärkeitä ohjeviestejä, jotka toimivat merkkivalojen apuna.

Kahden eri varoituksen yhdistelmä.

Kun näkyviin tulee digitaalinen varoitus, se näyttää varoituksen 6 sekunnin ajan, jonka jälkeen varoitus katoaa 60 sekunniksi. Tämän 60 sekunnin aikana vilkkuu pieni digitaalinen merkkivalo. Tämä toistuu kolme kertaa ja loppuu sitten 15 minuutiksi. Tämän 15 minuutin aikana näkyvät vain merkkivalot.



# SUURI 7,8 TUUMAN LCD-PANORAAMALAAJAKUVANÄYTTÖ

## Perustoiminnot

### LCD-näyttö

### Oletusnäyttö



### Monitoiminäyttö



### Vasen sivunäyttö

Vasemman sivunäytön toiminnot:

- Polttoainemittari
- Nopeusmittari
- Osamatkamittari
- Nopeudenrajoitin
- Kello
- Ajotilat
- Varoitusponnahdusikkuna
- Matka tai aika nykyisellä polttoainemäärällä
- Veden lämpötila
- Kompassi
- VTS:n (säädettävä trimmijärjestelmä) asento

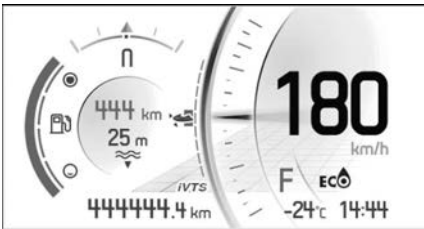

Valitaksesi matkamittarilla näytettävän arvon;

1. Siirry Tilastot/matkanäytölle
2. Valitse haluttava näkyvien tilastojen sarja (yhteismäärä, A tai B)

Säädä VTS: ää painamalla VTS YLÖS- tai VTS ALAS-painiketta.

### Oikea sivunäyttö

Oikean sivunäytön toiminnot:

- Käyntinopeusmittari
- Äänenvoimakkuus
- Valikko
  - Puhelin
  - Tilastot
  - Audio
  - Asetukset



### Navigoiminen digitaalinäytössä

Monitoimimittaristo sisältää analogisia mittareita (nopeus- ja kierroslukumittari), merkkivaloja ja tietokeskuksen digitaalisella näytöllä.

Suosittelemme, että harjoittelet joidenkin tietokeskuksen toimintojen valitsemista ennen kuin lähdet laiturista. Näin ne tulevat tutuiksi ja niitä on helpompi käyttää laiturista poistuttaessa.

OK-painikkeen painaminen tuo valikkovalinnan oikeaan näyttöön seuraavassa järjestyksessä:

- Puhelin
- Tilastot
- Audio
- Asetukset

Kun kuvake valitaan, sen vastaava näyttö tulee näkyviin.

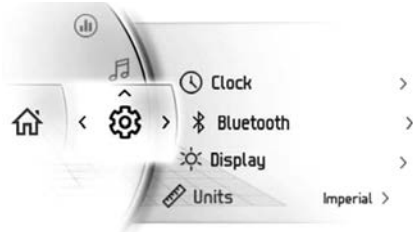

Kun kohta on valittuna, tämä säätää kohdan senhetkiseen arvoon.

### Merkkivalot

### Varoitus- ja merkkivalot



Valot	Kuvaus
	ORANSSI – ajoneuvon toimintahäiriö
	PUNAINEN – liian korkea moottorin lämpötila
<b>N</b>	VIHREÄ - Neutraali vaihde on valittu
	PUNAINEN - Jos valaistuu ajon aikana, ilmaisee vikatilän. Kytke pois päältä kaikki tarpeettomat sähkölaitteet ja latausjärjestelmät.

Valot	Kuvaus
	PUNAINEN - Jos valaistuu moottorin käydessä tai ajon aikana, tämä ilmaisee vikatilän. Pysäytä ajoneuvo niin pian kuin on turvallista tehdä niin ja kytke moottori pois päältä. Tarkista moottorin öljytaso. Varmista voitelujärjestelmän mahdollisimman pikainen tarkastus, silloinkin kun taso on oikein.
	ORANSSI - Valaistuu polttoaineen tason ollessa alhainen tai polttoainetankin ollessa melkein tyhjä. Täytä polttoaineella niin pian kuin mahdollista.
	ORANSSI <b>Kytetty päälle:</b> Ajoneuvon päästöjen hallintajärjestelmän vikatilä <b>Vilkkuu:</b> Moottorin rajoitus, turvatila aktivoidaan. Käytä ajoneuvo välittömästi huollossa.

### Kuvakkeet ja merkkivalot

Kuvakkeet	Kuvaus
<b>SPORT</b>	Osoittaa, että SPORT-tila on valittu.
<b>ECO</b>	Osoittaa, että ECO-tila on valittu.
<b>SKI</b>	Ilmaisee, että SKI-tila on valittu (jos varusteena).

Kuvakkeet	Kuvaus
	Ilmaisee ajosuunnan. <b>Ei käytettäväksi tarkkaa navigointia varten.</b>
	Vilkkuu: osoittaa, että käynnistyskontrolli on valmis. Palaa jatkuvasti: osoittaa, että VTS on aktivoitu.
	Kun tämä palaa, huolto on tarpeen. Ota yhteys valtuutettuun Sea-Doo-jälleenmyyjään tai valitsemaasi henkilöön huoltoa varten.
	Ilmaisee, että nopeuden rajoituksen, hitaan ajonopeuden tai Ski-tila on valittu. (Jos varusteena)
	Kun tämä palaa, iBR-järjestelmässä on vika. Ota yhteys valtuutettuun Sea-Doo-jälleenmyyjään tai valitsemaasi henkilöön korjausta varten.
	Ilmaisee, että VEDEN SYVYYYS -tila on valittu (jos varusteena).
	Älypuhelimien verkkoyhteys
	Bluetooth-laite
	Älypuhelimien alhaisen varauksen merkkivalo

Kuvakkeet	Kuvaus
	Polttoaineen merkkivalo
	Lämpötilan merkkivalo
	Kaiuttimien äänilähtö

## Asetukset

### Valikkokatkaisimet



#### OHJAUSTANGON OIKEA KÄDENSIJA

1. YLÖS-painike
2. OIKEA-painike
3. ALAS-painike
4. VASEN-painike
5. OK-painike
6. BRP CONNECT -painike

Suuntapainikkeiden avulla voit ohjata monitoimimittariston lukuisia eri toimintoja.

BRP Connect -painikkeella pääset nopeasti BRP Connect -sovellukseen. Jokainen napsautus vaihtaa monitoimimittariston sovellusnäytön ja toimintonäkymän välillä.

## Valikko

### BRP Connect



Sovellus on ladattava puhelimeen, ennen kuin voit käyttää BRP Connectia. Sovellus voidaan ladata käyttämällä yksinkertaista hakua Apple App Storessa tai Google Play Storessa. Kaikki puhelimet eivät ole yhteensopivia.

Katso lisätietoja osoitteesta [sea-doo.com](http://sea-doo.com):

[www.brpconnecttutorial.com](http://www.brpconnecttutorial.com)

### TÄRKEÄÄ:

Älypuhelin täytyy liittää Bluetooth-yhteydellä ja USB-johdolla hansikaslokerossa sijaitsevaan USB-porttiin.

Kun puhelimen pariliitos poistetaan, käyttäjän henkilökohtaiset tiedot poistetaan mittaristosta.

Liittäessään älypuhelimien käyttäjä hyväksyy, että hänen henkilökohtaiset tietonsa (yhteystiedot ja puheluhistoria) siirretään mittaristoon.

Yhteystiedot ja puheluhistoria tallennetaan mittaristoon pysyvästi. Jos haluat poistaa nämä tiedot, älypuhelimien pariliitos täytyy purkaa tai korvata toisella älypuhelimella.

## Tilastot



Tilastovalikon sisältö:

- Osamatkatiedot
- Osamatka-aikatiedot
- Hetkellinen polttoaineen kulutus
- Polttoaineen keskipolttus
- Enimmäisnopeus
- Keskinopeus

3 tilastojen sarjaa pidetään muistissa. Kukin tilastojen sarja voidaan asettaa itsenäisesti.

VASEN ja OIKEA painike navigoivat 3 tilastosarjan välillä.

Kun ALAS-painiketta painetaan, näkyvä tallennettu arvo nollataan.

## Audio



Audiovalikon toiminnot:

- Säädöt
  - Automaattinen äänenvoimakkuuden säätö
  - Taajuusk.
  - Vaim./tasap.
- Bluetooth-äänentoistolaitteen käyttö

## Äänenvoimakkuuden säätö

### TÄRKEÄÄ:

Suuntapainikkeilla ohjataan ääniko-  
mentoja aloitusnäytössä.

Käytä suuntapainikkeita äänenvoi-  
makkuuden hallintaan. Ylös-painik-  
keilla kovemmaksi.

Mykistä ääni pitämällä alas-painiketta  
painettuna yli sekunnin ajan. Kun ase-  
tuksen on mykistettyä ja ylös-paini-  
kettä painettuna, äänenvoimakkuus  
palautuu viimeisenä olleeseen  
asetukseen.

Erillinen äänenvoimakkuuden taso on  
käytössä ilmoitusta varten (esim.: Ää-  
nikomento BRP Connect Navigation  
-sovelluksesta). Ilmoituksen aikana,  
äänenvoimakkuuden palkki näyttää il-  
moituksen äänenvoimakkuuden tas-  
son. Äänenvoimakkuuden palkki ja  
äänilähde näyttävät **ILMOITUS** -sisäl-  
lön. On mahdollistaa säätää ilmoituk-  
sen äänenvoimakkuuden tasoa  
ilmoituksen aikana.

Kun Bluetooth-äänilähde on valittuna,  
vasemman ja oikean ohjaussauvan  
toiminnot ovat seuraavat:

- Vasen: Edellinen kappale
- Oikea: Seuraava kappale

### Äänen määritykset

Äänen määritysvalikko on seuraava:

- Automaattinen äänenvoimakkuu-  
den säätö
- Taajuusk.
- Vaim./tasap.

## Asetukset

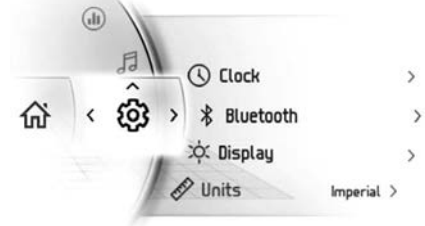

Asetusvalikon toiminnot:

- Kellonajan säätäminen
- Bluetooth-laitteiden pariliitokset
- Näytön kirkkauden säätäminen
- Yksiköiden valinta (englantilaiset/  
metrit)
- Personoitava matka tai aika nykyi-  
sellä polttoainemäärällä
- Kielen valinta
- Versiotiedot
- Näytä ajoneuvon vikakoodit

### Tilakytkimet

Valitse ja/tai säädä erilaisia käytettä-  
vissä olevia tiloja seuraavilla  
painikkeilla.



#### OHJAUksen VASEN PUOLI

1. VTS ylös -painike
2. VTS alas -painike
3. VTS alas -painike
4. Toimintatilapainike

## Ajotilan vaihtaminen

Käytettävissä on erilaisia ajotiloja:  
Normaali, Sport, Ski and ECO.

Vaihda ajotilaa painamalla vasemman ohjaimen tilapainiketta.

## Ski-tilan ohjelmointi

1. Valitse tilapainikkeella SKI.

Ski-tilan asetukset tulevat oikeaan näyttöön.

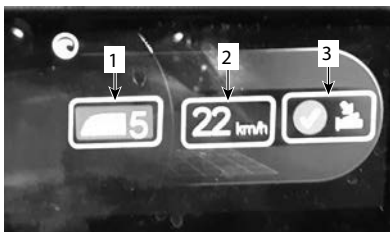

1. Nostosilta
2. Haluttu nopeus
3. Vahvistus
2. Säädä haluamasi nostosilta-asetus (1–5).
  - 1 = alhainen teho ja hidas käynnistys.
  - 5 = suuri teho ja nopea käynnistys.

Valinta täytyy tehdä hinattavan henkilön kokemustason, painon ja käytettävän vesihiihtovarustuksen (sukset tai lauta) mukaan.

3. Valitse hinattavan henkilön haluama nopeus.
4. Vahvista valinta.

## Parimuodosta älypuhelimesi Bluetooth-yhteydellä

1. Ajoneuvossa

Bluetooth on nyt näkyvissä.

1. Siirry valikkoon painamalla suuntapainikkeita lyhyesti.
2. Siirry alas, valitse asetukset ja paina **OIKEALLE**.
3. Valitse "Bluetooth" ja paina **OIKEALLE**.
4. Valitse "Phone" ja paina **OIKEALLE**.
5. Valitse "Add Phone" ja paina **OIKEALLE**.

2. Puhelimessa

1. Aktivoi puhelimien Bluetooth-toiminto.

### TÄRKEÄÄ:

Katso yksityiskohtaiset ohjeet valmistajan käyttöoppaasta.

2. Valitse "BRP Connect".
3. Puhelimen ja ajoneuvon mittariston näyttöön tulee vahvistuskoodi. Varmista, että nämä numerot täsmäävät.
4. Vahvista pariyhteyden muodostus puhelimesta ja valitse vihreä valintamerkki mittariston näytössä.
5. Salli yhteystietojen ja suosikkien synkronointi puhelimesta.

## BRP Connect -sovellus:

Valmistele älypuhelimesi BRP Connect -yhteyttä varten näillä ohjeilla:

### Lataa BRP Connect -älypuhelinsovellus

Lataa BRP Connect -sovellus Apple™ -myymälästä Apple™ varten tai Google™ Play -myymälästä Androidia varten.

### Lataa sovellukset, jotka ovat yhteensopivia BRP Connectin kanssa

Vieraile verkkosivullamme saadaksesi lisätietoja yhteensopivista sovelluksista:

Nämä sovellukset tekevät ajoelämyksestä entistä hienomman. Jotkin sovellukset voivat edellyttää lisämaksua tai lisälaitteita, jotta ne toimisivat järjestelmän kanssa,

[www.brpconnecttutorial.com](http://www.brpconnecttutorial.com)

### Liitä älypuhelin käyttäen lataus-/ tiedonsiirtojohtoa

Suosittelaaan alkuperäisen latausjohdon käyttämistä älypuhelimien OEM:

stä siirron optimoimiseksi puhelimen ja ajoneuvon välillä. Käytä etumaista USB-porttia.

1. Irrota puhelimesi latausjohto
2. Liitä puhelimesi latausjohto
3. Merkintä tulee näkyviin puhelimesi näytöllä kun yhteys on muodostettu.

### **Avaa sovelluksesi**

Siirry valikkoon painamalla OK-painiketta lyhyesti.

Paina **YLÖS** valitaksesi vaihtoehdon "Käynnistä BRP Connect" ja työnnä **OIKEALLE**.

Valitse sovellus, jota haluat käyttää, ja paina OK-painiketta.

- Poistu sovelluksesta painamalla OK-painiketta pitkään.
- Palataksesi päävalikkoon, paina BRP Connect -painiketta.

## **BRP Connect -sovelluksen lyhyt esittely**

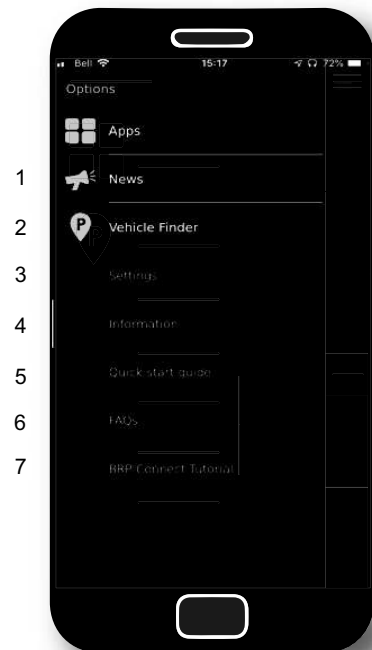

- 1) Uutisia: Viestintää voidaan toisinaan suorittaa BRP Connect -sovelluksen välityksellä ja voidaan löytää tämän valikon välityksellä.
- 2) Ajoneuvon löytäjä: Mahdollistaa sinun tallentavan ajoneuvosi sijainnin (tai minkä tahansa muun sijainnin, jonka haluat muistaa). Ominaisuus on kohtuullisen rikas, koska se mahdollistaa sinun myöskään ottavan kuvia sijainnista, johon jätit ajoneuvon, tekemään muistiinpanoja (esim. pysäköintiruudun numero) ja myös navigoimaan takaisin tallennettuun sijaintipaikkaasi. Vain yksi sijainti voidaan tallentaa kerrallaan.
- 3) Asetukset: Tee haluamasi asetukset BRP Connect -järjestelmään. Missä maassa aiot käyttää BRP Connect -sovellusta? Mistä

asioista haluat pysyä ajan tasalla?  
Huom: BRP Connect -sovelluksen elementtien asetukset voidaan muuttaa tästä valikosta.

- 4) Tiedot: Yeistä tietoa BRP Connect -sovelluksesta. Näyttää nykyisen version ja kaikki oikeudelliset tiedot.
- Pika-aloitusohje: Haluatko oppia käyttämään tätä sovellusta? Tästä pikaoppaasta löydät toimintaohjeet.
- 6) UKK (FAQ): Tämä linkki siirtää sinut tavallisten kaltaisiesi kuljettajien yleisimmin kysytyihin kysymyksiin. Internet-liittymä vaaditaan.
- BRP Connect -opetusohjelma: Haluatko oppia lisää? Tämä linkki siirtää sinut yksityiskohtaisten ohjeiden videoihin. Internet-liittymä vaaditaan.

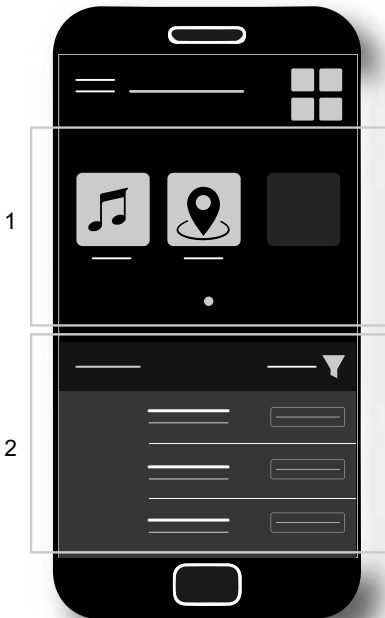









- 1) Tällä hetkellä asennetut sovellukset
- 2) Käytettävissä olevat sovellukset



## Monitoimimittariston viestit

Monitoimimittaristossa näkyy tärkeitä tietoja ajoneuvon tilasta. Katso aina moottoria käynnistäessäsi näkykö mittaristossa jokin erityinen viesti tai merkkivalo.

Merkkivalot (häiriöt)			
Merkkivalo	Viesti/ Varoitus	Syy	Toimenpide
Ei merkkivaloa	 BAD KEY	Viallinen avain	Ota yhteys valtuutettuun Sea-Doo-jälleenmyyjään.
	 WRONG KEY	Väärä avain	Käytä oikeaa avainta tai ota yhteys valtuutettuun Sea-Doo-jälleenmyyjään.
	 HIGH ENGINE TEMPERATURE	Moottori ylikuumenee	<ul style="list-style-type: none"> <li>– Pysähdy ja odota, kunnes moottori on jäähtynyt.</li> <li>– Tarkasta vuotojen varalta.</li> <li>– Tarkasta jäähdytysnesteen määrä ja lisää tarvittaessa (katso <i>Huoltotoimenpiteet</i>).</li> </ul>

Merkkivalot (häiriöt)			
Merkkivalo	Viesti/ Varoitus	Syy	Toimenpide
	 LIMP HOME MODE	Tärkeä moottorin hallintajärjestel- män komponentti	Kuljetuta ajoneuvo lähimmälle Sea-Doo-jälleenmyy- jälle. Jos käytät ajoneuvoa vikatilassa (LIMP HOME), vältä äkkinaisia liikkeitä. Vikatilassa moottorin kierrosluku ja sen myötä ajonopeus ovat rajoitettuja.
	 LOW OIL - STOP ENGINE	Alhainen öljynpaine	<ul style="list-style-type: none"> <li>- Tarkasta öljyvuotojen varalta.</li> <li>- Tarkasta öljymäärä ja lisää tarvittaessa (katso <i>Huoltotoimenpi- teet</i>).</li> </ul>

Lisäksi voit näytöstä väliaikaisesti katsella tärkeitä ohjeviestejä, jotka toimivat merkkivalojen apuna.

Kahden eri varoituksen yhdistelmä.

Kun näkyviin tulee digitaalinen varoitus, se näyttää varoituksen 6 sekunnin ajan, jonka jälkeen varoitus katoaa 60 sekunniksi. Tämän 60 sekunnin aikana vilkkuu pieni digitaalinen merkkivalo. Tämä toistuu kolme kertaa ja loppuu sitten 15 minuutiksi. Tämän 15 minuutin aikana näkyvät vain merkkivalot.

---

# SISÄÄNAJO

## Käyttö sisäänajovaiheessa

Ajoneuvosi tarvitsee 10 tunnin sisäänajon ennen kuin sillä ajetaan jatkuvasti täydellä kaasulla.

Sisäänajon aikana saa kaasuttaa korkeintaan 1/2- tai 3/4-kaasulla maksimista. On kuitenkin hyvä suorittaa kevyitä kiihdytyksiä sekä vaihdella ajonopeutta.

### **TÄRKEÄÄ**

**Jatkuvat kiihdytykset tai käyttö täydellä kaasulla ja pitkät ajot täydellä nopeudella ovat vahingollisia sisäänajon aikana.**

# KÄYTTÖOHJEET

## ⚠ VAROITUS

Suorita aina *käyttöä edeltävät* tarkastukset ennen vesikulkuneuvon käyttämistä. Muista lukea osat *turvallisuustietoja ja Vesikulkuneuvoa koskevat tiedot* sekä tutustu huolella iControl-tekniikkaan.

Ellet ymmärrä täysin jotakin hallintalaitetta tai ohjetta, ota yhteys valtuutettuun Sea-Doo-jälleenmyyjään.

## Vesikulkuneuvon nousu

Kuten kaikissa vesikulkuneuvoissa, veneeseenousussa tulee olla varovainen.

Muista harjoitella jokaista veneeseenousumenetelmää, kunnes pystyt nousemaan vesikulkuneuvon turvallisesti missä tahansa kunnossa.

## ⚠ VAROITUS

Älä käytä kaasua, kun joku on nousemassa vesikulkuneuvon tai on sen takaosassa. Voit sammuttaa moottorin

iBR-järjestelmällä varustettu vesikulkuneuvo

## ⚠ VAROITUS

Ota huomioon iBR-portin liikkeet moottoria käynnistettäessä, sitä sammutettaessa tai käytettäessä iBR-vipua. Portin automaattiset liikkeet saattavat litistää sellaisen henkilön sormia tai varpaita, joka pitää kiinni henkilökohtaisen vesikulkuneuvon takaosasta. Älä koskaan tukeudu iBR-porttiin noustessasi vesikulkuneuvon..

## Veneeseenousu laituriilta

1. Aseta yksi jalka hitaasti vesikulkuneuvon laituria lähimmälle astinlaudalle, pidä samalla ohjaustangosta kiinni ja siirrä

vartalon paino toiselle puolelle vesikulkuneuvon tasapainottamiseksi.

2. Sitten viedään toinen jalka istuimen yli toiselle astinlaudalle.
3. Työnnä vesikulkuneuvo pois laiturista.



## Veneeseenousu matalassa vedessä

### ⚠ VAROITUS

Pidä raajat poissa käyttöjärjestelmästä ja sisäänottosäleiköstä. Älä koskaan nojaa käyttöjärjestelmään noustessasi vesikulkuneuvon.

1. Nouse vesikulkuneuvon joko sivulta tai takaa.
2. Varmistu, että rungon takaosan alimman osan alla on vettä vähintään 90 cm (3 ft).

## TÄRKEÄÄ:

Ota huomioon, että runko painuu vedessä syvemmälle, kun kaikki matkustajat ovat aluksessa. Muista ylläpitää kyseinen syvyys, jottei hiekka, sora tai kivet imeydy suihkupumppuun.

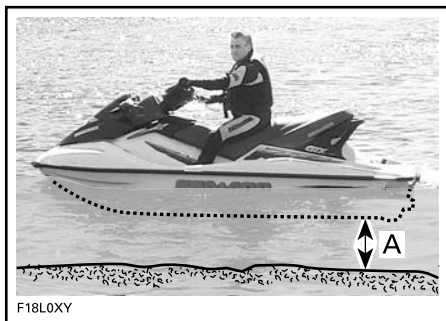

A. Pidä vähintään 90 cm (3 ft) vettä rungon takaosan alimman osan alla, kun kaikki matkustajat ovat aluksessa.

## TÄRKEÄÄ

**Moottorin käynnistäminen tai vesikulkuneuvolla ajaminen matalassa vedessä voi vaurioittaa siipipyörää tai muita suihkupumpun komponentteja. Pysy askelman keskellä. Nousuaskelmalla saa olla vain yksi henkilö kerrallaan.**

## Veneeseenousu syvässä vedessä

### ⚠ VAROITUS

**Pidä raajat poissa käyttöjärjestelmästä ja sisäänottosäleiköstä. Älä koskaan nojaa käyttöjärjestelmään noustessasi vesikulkuneuvon.**

### ⚠ VAROITUS

**Pyydä kokemattomia käyttäjiä harjoittelemaan veneeseen nousua (kaikilla tässä kuvatuilla tavoilla) ensin lähellä rantaa ennen uskaltautumista syvemmälle, etenkin silloin, kun takalavalle on asetettu kuormaa.**

## Pelkkä kuljettaja ilman nousuaskelmaa

1. Tartu toisella kädellä takakahvaan.



1. Takakahva

## TÄRKEÄÄ:

Jos lasti on asianmukaisesti kiinnitetty veneeseenousulavaan, sitä voidaan käyttää kahvana tai poistaa ja pitää sivussa jalkatilassa ja päästä tarttumaan kahvaan. Kiinnitä lasti aina asianmukaisesti ennen ajoa.

2. Tuo toinen kätesi veneeseenousulavaan, nosta vartaloasi kunnes voit laittaa toisen polven veneeseenousulavalle.
3. Laita toinen polvi veneeseenousulavalle.



## TYYPILLINEN

4. Ota istuimesta tai istuimen hihnasta ote säilyttääksesi tasapainosi paremmin ja astu eteenpäin istuimen molemmilla puolilla oleville astinlaudoille.



**TYYPILLINEN**

5. Istahda hajasäärin istuimelle.

On mahdollista uida kohti sivua, käyttää matkustajien käsikahvaa ja/tai istuimen hihnaa ja nostaa itsensä kyytiin.

**TÄRKEÄÄ:**

Sivulta nousemista ei suositella ensimmäiseksi nousumenetelmäksi. Sitä tulee käyttää ainoastaan viimeisenä mahdollisuutena, sillä se ei ole helppoin tapa nousta vesikulkuneuvon.

**Pelkkä kuljettaja nousuaskelman kanssa**

1. Ui vesikulkuneuvon taakse.
2. Laske venetikas alas toisella kädellä.



**TYYPILLINEN**

3. Ota toisella kädellä ote veneeseenousulavan reunasta ja vedä itsesi ylös, jotta saat polvesi venetikkaalle.



**TYYPILLINEN**

**TÄRKEÄÄ**

- Pysy keskellä tikasta.
- Tikkaalla saa seistä vain yksi henkilö kerrallaan.

4. Ojenna toinen kätesi eteenpäin ja ota kiinni istuimen takasivuilla olevista muovikahvoista tai takakahvasta. Nouse sitten venetikkaalle.



1. Takakahva



**TYYPILLINEN**

**TÄRKEÄÄ:**

Jos lasti on asianmukaisesti kiinnitetty veneeseenousulavaan, sitä voidaan käyttää kahvana tai poistaa ja pitää sivussa jalkatilassa ja päästä tarttumaan kahvaan. Kiinnitä lasti aina asianmukaisesti ennen ajoa.

5. Ota molemmilla käsilläsi ote istuimen takana olevasta kahvasta ja astu sitten veneeseen nousulavalle.



TYYPILLINEN



TYYPILLINEN

6. Ota istuimen hihnasta ote säilyttäaksesi tasapainosi paremmin ja astu eteenpäin istuimen molemmilla puolilla oleville astinlaudoille.



TYYPILLINEN

7. Istahda hajasäärin istuimelle.

### Kuljettaja ja matkustaja

1. Kuljettaja kiipeää vesikulkuneuvoon edellä esitetyllä tavalla.

Aallokossa matkustaja voi vedessä ollessaan pitää vesikulkuneuvoa paikallaan ja auttaa siten kuljettajaa kiipeämään alukseen.



TYYPILLINEN

## TÄRKEÄÄ

**Pysy keskellä askelmaa. Vain yksi henkilö kerrallaan askelmalla.**

2. Sen jälkeen matkustaja kiipeää vesikulkuneuvoon samalla, kun kuljettaja ylläpitää tasapainoa istumalla mahdollisimman lähellä konsolia.



TYYPILLINEN – KUVASSA MALLI VENETIKKAALLA



TYYPILLINEN



TYYPILLINEN

3. Kuljettajan on istuttava istuimella hajasäärin ja pidettävä kiinni käsikahvasta tai edessä istuvan henkilön vyötäröstä.



TYYPILLINEN

## Kuinka moottori käynnistetään

### VAROITUS

Ennen moottorin käynnistämistä on kuljettajan ja matkustajan:

- Istuttava kunnolla vesikulkuneuvossa.
- Oltava tukeva ote kädensijoista tai matkustajan on pidettävä kiinni edessä istuvan henkilön vyötäisiltä.
- Oltava suojaava vaatetus, mukaan luettuina paikallisten viranomaisten hyväksymä henkilökohtainen kelluntaväline ja märkäpuvun alaosa.

### TÄRKEÄÄ

Varmistu ennen moottorin käynnistämistä, että rungon takaosan alimman osan alla on vettä vähintään 90 cm (3 ft), kun kaikki matkustajat ovat aluksessa. Muussa tapauksessa käyttöjärjestelmän osat voivat vaurioitua.

1. Kiinnitä aina turvakatkaisimen narun pidike henkilökohtaiseen kelluntavälineeseen tai ranteeseen (tarvitset rannehihnan).

### VAROITUS

Turvakatkaisimen narun pidikkeen tulisi aina olla kiinnitettynä kuljettajan henkilökohtaiseen kelluntavälineeseen tai ranteeseen (tarvitset rannehihnan) käynnistettäessä tai ajettaessa vesikulkuneuvolla.

2. Tartu vasemmalla kädellä tukevasti ohjaustankoon ja aseta jalat astinlaudoille.
3. Paina moottorin KÄYNNISTYS/PYSÄYTYS-painiketta aktivooidaksesi sähköjärjestelmän.
4. Kun tietokeskus suorittaa itestetä, asenna turvakatkaisimen pistoke moottorin pysäytyskatkaisimeen.
5. Paina KÄYNNISTYS/PYSÄYTYS-painiketta käynnistääksesi moottorin.

### TÄRKEÄÄ

Ellei moottori käynnisty välittömästi, älä paina KÄYNNISTYS/PYSÄYTYS-painiketta 10 sekuntia kauempaa, jotta käynnistin ei ylikuumene. Käynnistimen pitää antaa jäähtyä käynnistysyritysten välissä. Katso osaa *Vianetsintä*.

6. Vapauta moottorin KÄYNNISTYS/PYSÄYTYS-painike moottorin käynnistyttyä.

## Kuinka moottori pysäytetään

### VAROITUS

Vesikulkuneuvon ohjattavuuden ylläpitämiseksi pitää moottorin olla käynnissä kunnes vesikulkuneuvo on pysähtynyt.

Sammuta moottori:

- Paina moottorin KÄYNNISTYS-/PYSÄYTYS-painiketta tai



- Irrota hätäkatkaisimen pistoke moottorin pysäytyskatkaisimesta.

### ⚠ VAROITUS

Älä koskaan jätä turvakatkaisinta moottorin pysäytyskatkaisimeen poistuessasi vesikulkuneuvosta estääksesi moottorin tahattoman käynnistymisen tai lasten tai muiden henkilöiden luvattoman käytön.

Jos moottori sammutetaan KÄYNNISTYS/PYSÄYTYS-painiketta käyttämällä ja turvakatkaisin jätetään moottorin pysäytyskatkaisimeen, sähkövirta sammuu noin 60 minuutin kuluuttua, jotta akku ei pääse purkautumaan.

## Kuinka vesikulkuneuvoa ohjataan

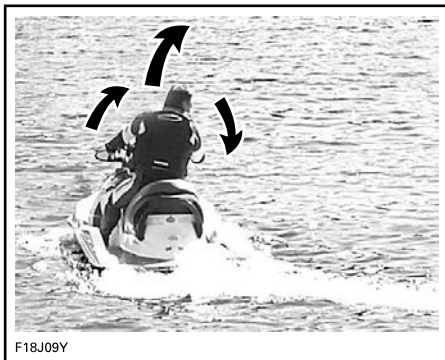

F18J09Y

Ohjaustangon kääntäminen kääntää suihkupumpun suutinta, joka hallitsee vesikulkuneuvon suuntaa. Ohjaustangon kääntäminen oikealle kääntää vesikulkuneuvoa oikealle ja päinvastoin. Ohjaamista varten pitää kaasuttaa.

### ⚠ VAROITUS

Vesikulkuneuvon suuntaa muutetaan kaasuttamalla ja kääntämällä ohjaustankoa. Ohjauksen tehokkuus vaihtelee riippuen kaasun käytöstä, matkustajien määrästä, kuormasta, aallokosta ja ympäristökijöistä, kuten tuuli

Toisin kuin auto, vesikulkuneuvossa on annettava kaasua kääntymistä varten. Harjoittele turvallisella alueella kaasuttamalla ja kääntymällä pois kuvittelusta esineestä. Tämä on hyvä törmäyksenestotekniikka.

### ⚠ VAROITUS

Ohjattavuus pienenee kun kaasua vapautetaan ja häviää kokonaan, kun moottori on sammunut.

Vesikulkuneuvo käyttäytyy eri tavalla matkustajan kanssa ja vaatii suurempaa taitoa. Matkustajan (matkustajien) on pidettävä tukevasti kiinni istuimen hihnasta, matkustajan muovisesta käsikahvasta tai edessä istuvan henkilön vyötäristä. Hidasta vauhtia ja välttä äkkikäännöksiä. Vältä korkeata aallokkoa, kun mukana on matkustaja.

### ***Jyrkät käännökset ja muut erikoiset ohjausliikkeet***

Mikä tahansa jyrkkä käänös tai muu erikoinen ohjausliike, jonka vuoksi ilmanottoaukot joutuvat veden alle pidemmäksi aikaa, saattaa aiheuttaa veden vuotamisen pilssiin.

Polttomoottori tarvitsee ilmaa toimiakseen, joten tämä vesikulkuneuvo ei voi olla täysin vesitiivis.

**TÄRKEÄÄ**

Jos ilmanottoaukot pidetään veden pinnan alla kiertämällä jatkuvasti pienisäteistä ympyrää, upottamalla keula aaltojen läpi tai kaatamalla vesikulkuneuvo, vettä saattaa mennä pilssiin, jolloin moottorin sisäosat saattavat vaurioitua pahasti. Katso tässä käsikirjassa olevaa osaa *Takuu*.

**Kuinka vapaa kytketään päälle****VAROITUS**

Vetoakseli ja siipiras pyörivät aina moottorin käydessä, myös silloinkin kun iBR-portti on asetettu vapaa-asentoon. Pysy etäällä vesikulkuneuvon käyttöjärjestelmästä.

Kun vesikulkuneuvo ensimmäistä kertaa käynnistetään, iBR-järjestelmä oletuksena säätää automaattisesti iBR-portin vapaa-asentoon.

Jos portti on eteenpäin suuntaavan paineen asennossa, napauta iBR-vivua. Portti siirtyy vapaa-asentoon.

Jos jarrutat tai peruutat, iBR-portti liikkuu vapaa-asentoon, kun vapautat iBR-vivun etkä paina kaasua.

**TÄRKEÄÄ:**

Kaasuvivun on oltava täysin vapautettuna, jotta iBR-portti voi siirtyä vapaa-asentoon, kun iBR-vipu vapautetaan.

Jos moottori on sammutettu eteenpäin- tai peruutusvaihteen ollessa päällä, iBR-portti siirtyy moottorin sammutusvaiheessa vapaa-asentoon.

**Kuinka säädetään iBR:n vapaa-asentoa**

Kun vaihde on VAPAALLA (NEUTRAL) ja vesikulkuneuvo liikkuu hitaasti eteen- tai taaksepäin, iBR-järjestelmää voidaan säätää.

**TÄRKEÄÄ:**

Vesikulkuneuvo saattaa liikkua tuulen tai virtauksien johdosta, vaikka sen vaihde on vapaalla.

Siirry vapaa-asennon säätötilaan pitämällä painettuna VTS:n ylös- tai alas-painiketta 0,5 sekunnin ajan.

Näkyviin tulee viesti **Vapaa-asennon säätö** (Neutral Adjust).

Vapaa-asennon säätö

- Vesikulkuneuvo liikkuu eteenpäin – paina painiketta VTS ALAS.
- Vesikulkuneuvo peruuttaa – paina painiketta VTS YLÖS.

Kun moottori on tyhjäkäynnillä, tee säätö lopettaaksesi liike.

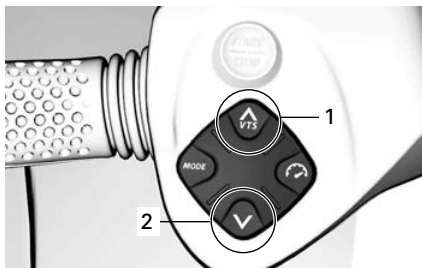

1. Keula ylös
2. Keula alas

**Vapaa-asennon säädöstä** poistetaan painamalla OK-painiketta tai odottamalla 25 sekuntia.

**Kuinka Eteen-vaihde kytketään päälle**

Kun haluat vaihtaa vapaalta eteenpäin vievälle paineelle, napauta kaasuvivua.

iBR-portti siirtyy eteenpäin vievän paineen asentoon ja vesikulkuneuvon kiihdyttää eteenpäin.

Kun haluat kytkeä eteenpäin vievän paineen peruutusvaihteelta, vapautta iBR-vipu lisäten kaasua kohtuullisesti.

Kun haluat uudelleen kytkeä eteenpäin vievän paineen jarrutuksen jälkeen, paina kaasuvipua samalla kun vapautat iBR-vivun. Vesikulkuneuvo kiihtyy eteenpäin lyhyen viiveen jälkeen.

## Kuinka peruutusvaihteet kytetään päälle ja peruutetaan

Peruutusvaihteet voidaan kytkeä päälle ainoastaan, kun nopeus on tyhjäkäynnin ja eteenpäin vievän käyntinopeuden 14 km/h(9 mph) välillä.

1. Vedä iBR-vipua vähintään 25 % sen liikematkasta.
2. Vapauta iBR-vipu, kun haluat lopettaa peruuttamisen.
3. Lisää kaasua sen verran, että liike taaksepäin pysähtyy.

### VAROITUS

**Jarrut eivät tehoa peruutettaessa.**

Kun iBR-vipua käytetään peruutustilassa, kaasuvivulla voidaan hallita moottorin kierroslukua ja siten taaksepäin vievän painesuihkun voimakkuutta.

Kun käytetään iBR-vipua ja kaasuvipua samanaikaisesti, taaksepäin vievää painesuihkua voidaan hallita tarkemmin. Liian suuri kierrosluku aikaansaa vedessä turbulenssia pienentäen peruutuksen tehoa.

### TÄRKEÄÄ:

Moottorin teho laskee tyhjäkäynnille aina, kun iBR-vivun asento muuttuu.

Peruutettaessa moottorin tehot on rajoitettu, mikä rajoittaa peruutusnopeutta. Peruutusvauhti saattaa ylittää kuitenkin 14 km/h (9 mph) riippuen olosuhteista.

### VAROITUS

**Käytä peruutusta vain hitaalla nopeudella ja mahdollisimman lyhyen aikaa. Varmista aina, että peruutusreitillä ei ole esineitä, esteitä ja ihmisiä.**

Peruutuksessa käännä ohjaustanko päinvastaiseen suuntaan kuin suunta, johon haluat vesikulkuneuvon peräosan kääntyvän.

Esimerkiksi vesikulkuneuvon peräosan ohjaamiseksi vasemmalle (pääpuuri), käännä ohjaustankoa oikealle (tyyrpuuri).

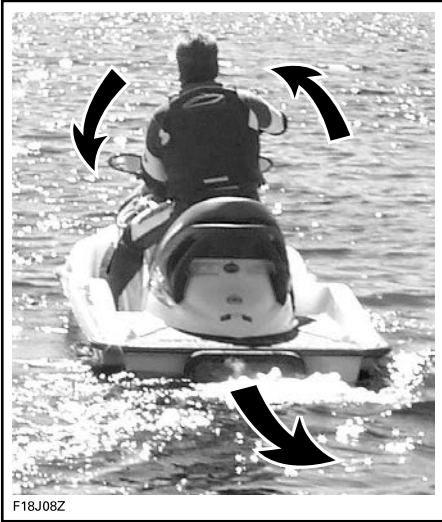

F18J08Z

**TYYPILLINEN – PERUUTETTAESSA OHJAUSUUNTA ON PÄINVASTAINEN**

### ⚠ HUOMIO

Taaksepäin vievän suihkupaineen ohjaussuunta on päinvastainen kuin eteenpäin vievän paineen. Kun haluat ohjata vesikulkuneuvon perän vasemmalle (paapuuri), käännä ohjaustankoa oikealle (tyyrpuuri). Kun haluat ohjata vesikulkuneuvon perän oikealle (tyyrpuuri), käännä ohjaustankoa vasemmalle (paapuuri). Peruutusta ja taaksepäin vievän painesuihkun käyttöä tulisi opetella avoimessa vesistössä, jotta kuljettaja oppii täysin hallitsemaan ohjauslaitteet ja vesikulkuneuvon käyttäytymisen ennen peruuttamista ahtaissa paikoissa.

## Kuinka jarru kytketään päälle ja jarrutetaan

### ⚠ VAROITUS

Moottorin on oltava käynnissä, jotta jarrua voidaan käyttää. Jarrua jarruttaa vain eteenpäin ajettaessa, jarrut eivät vaikuta peruutusvauhtiin. Jarru ei voi estää vesikulkuneuvoa ajelehtimasta virran tai tuulen mukana.

Jarrustoiminto voidaan kytkeä päälle ainoastaan kuin vesikulkuneuvon nopeus on yli kynnysvauhdin 14 km/h (9 mph).

Jarru kytkeytyy päälle ja jarruttaa vesikulkuneuvoa, kun VASEMMASSA käsikahvassa olevaa iBR-vipua painetaan vähintään 25 % sen liikumavarasta.

### ⚠ VAROITUS

Jarrutusta tulisi opetella avoimessa vesistössä ja nostaa nopeutta asteittain, jotta kuljettaja oppii täysin hallitsemaan ohjauslaitteet ja vesikulkuneuvon käyttäytymisen.

Kun iBR-vipua painetaan, kaasuvivun antama käsky ohitetaan ja moottorin kaasujärjestelmän hallinta riippuu iBR-vivun asennosta. Jarrutusta voidaan täten säätää ainoastaan iBR-vipua käyttäen.

Vesikulkuneuvon hidastumisvauhti on suhteessa siihen, kuinka voimakkaasti iBR-vipua painetaan. Mitä enemmän iBR-vipua painetaan, sitä suurempi on jarrutusvoima.

### TÄRKEÄÄ:

Muista aktivoida iBR-vipua asteittain, jotta voit säädellä jarrutustehoa, vapauta samanaikaisesti myös kaasuvipu.

**⚠ HUOMIO**

Jarrutettaessa kuljettajan on vaurauduttava hidastuvan vauhdin aiheuttamaan voimaan ja nojaututtava sitä vasten, jotta kuljettaja ei liiku eteenpäin vesikulkuneuvossa ja menetä tasapainoaan. Kuljettajan on aina pidettävä molemmilla käsillään käsikahvoista ja kaikkien matkustajien on pidettävä tukevasti kiinni käsikahvoista tai edessä istuvan henkilön vyötäröstä.

**⚠ VAROITUS**

Jarrutusmatka vaihtelee huomattavasti alkunopeuden, kuorman, henkilömäärän, vesiolosuhteiden ja kuljettajan käyttämän jarrutusvoimakkuuden mukaan. Säädä aina ajotyyllisi olosuhteiden mukaan.

Kun vesikulkuneuvon vauhti hidastuu hitaammaksi kuin 14 km/h (9 mph), jarrutustila päättyy ja peruutustila kytkeytyy päälle. Vapauta iBR-vipu heti, kun vesikulkuneuvo pysähtyy. Muuten se saattaa liikkua taaksepäin.

**⚠ HUOMIO**

Kun vesikulkuneuvon vauhti hidastuu pysähtymistä varten, vesikulkuneuvon luoma aalto saavuttaa sen ja pyrkii työntämään vesikulkuneuvoa eteenpäin. Varmista, että kulkusuunnassa ei ole esteitä tai uimareita.

Jos kaasuvipua painetaan yhä vapautettaessa iBR-vipua, vesikulkuneuvon vauhti kiihtyy lyhyen viiveen jälkeen eteenpäin. Kiihdytysvauhti on suhteessa kaasuvivun asentoon.

**⚠ VAROITUS**

Jos et halua kiihdyttää eteenpäin vapautettuasi jarruvivun, vapauta kaasuvipu.

Kun jarrua painetaan vauhdissa, vesikulkuneuvon takaa suihkuua vettä, jonka vuoksi takanasi ajavan vesikulkuneuvon kuljettaja voi menettää hetkellisesti näköyhteyden sinun vesikulkuneuvoosi.

**⚠ VAROITUS**

Ajettaessa peräkkäin on tärkeää kertoa takanasi ajavalle kuljettajalle vesijettisi jarrutus- ja ohjaukseen käyttäytymisestä sekä selittää, mitä ajoneuvosi perästä tuleva vesisuihku merkitsee ja että on tärkeää säilyttää pidempi etäisyys vesikulkuneuvojen välillä.

***Jarruttaminen käännettäessä***

Käännettäessä on kaasutettava, jotta vesikulkuneuvo säilyttää ohjattavuuden. Käännettäessä voidaan kuitenkin jarruttaa käyttäen iBR-vipua edellä kuvatus mukaisesti. Varaus säilyttämään tasapainosi, kun aalto kohtaa vesikulkuneuvosi sivusuunnasta.

**⚠ HUOMIO**

Kun vesikulkuneuvon vauhti hidastuu jarrutettaessa käännöksen aikana, vesikulkuneuvon luoma aalto saavuttaa sen ja pyrkii työntämään vesikulkuneuvoa sivutain. Varaus säilyttämään tasapainosi aallon kohdatessa vesikulkuneuvon.

**Kuinka säädettävää trimmijärjestelmää käytetään**

Säädettävä trimmijärjestelmä (VTS) muuttaa suihkupumpun suuttimen pystysuoraa asentoa, jolloin kuljettajalla on nopea ja tehokas tapa kompensoida kuorman, työntövoiman,

ajoasennon ja aallokon vaikutus. Oikein säädettyinä se voi parantaa käsiteltävyyttä, vähentää nyökintää, ja säätää vesikulkuneuvon parhaimpaan ajokulmaan parasta toimintaa varten.

Aluksi vesikulkuneuvon kuljettajan tulisi tutustua säädettyä trimmiä käyttävään VTS:n käyttöön vaihtelevilla nopeuksilla ja erilaisissa aallokoissa. Yleensä matka-ajossa trimmiä pidetään keskiasennossa. Vain kokemuksella löytyy paras trimmi eri olosuhteisiin. Vesikulkuneuvon sisäänajon aikana, kun kovaa ajo ei ole suositeltavaa, on erinomainen tilaisuus tutustua trimmin säätöön ja sen vaikutuksiin.

Kun suutin on suunnattu ylaviistoon, ohjaa veden työntövoima vesikulkuneuvon keulaa ylöspäin. Tätä asentoa käytetään nopean ajon optimoimiseen.

Kun suutin käännetään alaviistoon, pakottaa tämä keulaa alaspäin, jolloin vesikulkuneuvon kääntymiskyky paranee. Kuten missä tahansa vesikulkuneuvossa, nopeus ja kuljettajan kehon asento ja liikkeet (elekieli) määrittävät vesikulkuneuvon käännöksen määrän ja jyrkkyyden. Nyökintää voidaan vähentää, tai se voidaan poistaa suuntaamalla suutin alaspäin ja säätämällä nopeutta vastaavasti.

## TÄRKEÄÄ:

Tietokeskuksen oikeassa pystynäytössä oleva pylväsmittari näyttää VTS:n asennon.

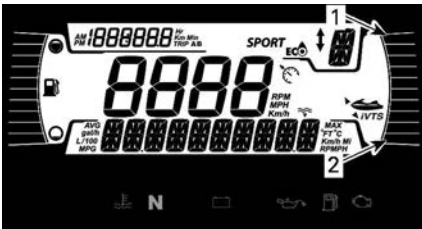

1. Keula ylös
2. Keula alas

VTS-järjestelmän ansiosta suuttimen trimmiasentoa voidaan säätää manuaalisesti.

## VTS:n säätömenetelmät

Käytettävissä olevat VTS:n säätömenetelmät	RXP-sarja
VTS-painike	X
VTS:n säätö "kaksoisklikkauksella"	X
VTS:n "esisäädöt"	X
VTS:n säätö monitoimimittarin kautta	-
Käynnistyskontrolli	X
X = merkitsee vakiovarustetta N/A = Ei saatavana	

## VTS:n säätäminen VTS-painikkeella

Käytettävissä on yhdeksän trimmiasentoa.

Menetle seuraavasti vesikulkuneuvon käydessä eteenpäin vievällä painesuihkulla.

## TÄRKEÄÄ:

Jos VTS:n trimmiasentoa painetaan, mutta moottori ei käy eteenpäin vievällä painesuihkulla, osoittimen asento ainoastaan muuttuu. Suutin liikkuu valittuun VTS:n trimmiasentoon, kun eteenpäin vievä painesuihku on kytketty.

1. Paina yhden kerran VTS-painiketta YLÖS säätääksesi vesikulkuneuvon keulan ylös seuraavaan trimmiasentoon.

2. Paina yhden kerran VTS-painiketta ALAS säätääksesi vesikuluneuvon keulan ylös seuraavaan trimmiasentoon.

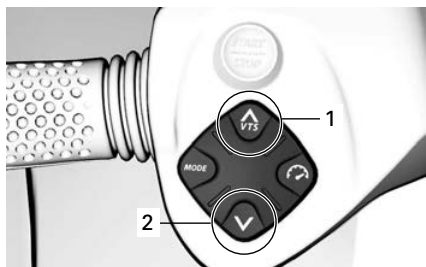

1. Keula ylös
2. Keula alas

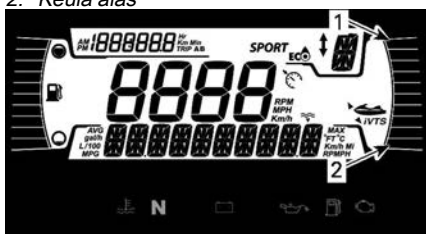

1. Keula ylös
2. Keula alas

### TÄRKEÄÄ:

Jos VTS:n painiketta YLÖS/ALAS painetaan ja pidetään alas painettuna, suihkupumpun suutin liikkuu kunnes painike vapautetaan halutussa trimmiasennossa tai saavutetaan trimmin ääriasento (ylimmäinen tai alimmäinen).

### Esisäädettyjen trimmiasentojen käyttäminen

Valittavissa on kolme esisäädettyä trimmiasentoa.

Asettaaksesi trimmin korkeimpaan tallennettuun trimmiasentoon paina kahdesti painiketta VTS YLÖS (UP) (keula ylös).



Asettaaksesi trimmin alimpaan tallennettuun trimmiasentoon paina kahdesti painiketta VTS ALAS (DOWN) (keula alas).



Trimmin keskiasennon valinta riippuu trimmin todellisesta asennosta. Kaksoisnapsauta VTS YLÖS -painiketta, jos se on trimmin keskiasennon alapuolella tai VTS ALAS -painiketta, jos

se on trimmin keskiasennon yläpuolella.



**TÄRKEÄÄ:**

Näitä esiasetettuja trimmiasentoja ei voi säätää.

**Kiihdytyksen hallinta**

Käynnistyskontrolli on automaattinen VTS-säätö, jonka avulla saavutetaan optimaalinen kiihtyvyyden saavuttamalla liukuminen nopeammin.

Kun nopeus on alle 20 km/h (12 mph), VTS laskeutuu alimpaan asentoonsa ja VTS-merkkivalo vilkkuu ilmoittamaan, että järjestelmä on valmis kiihdytykseen.

Kun nopeus ylittää 30 km/h (19 mph), VTS palaa käyttäjän valitsemaan asentoon.

Kun käynnistyskontrollitoiminto on aktivoitu, näkyvissä on iVTS-kuvake

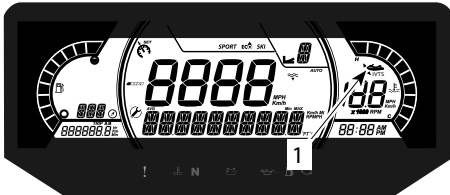

**1. Käynnistyskontrollin ilmaisin**

Aktivoi **Käynnistyskontrolli** painamalla sekä VTS YLÖS- että VTS ALAS -painiketta yhtä aikaa.

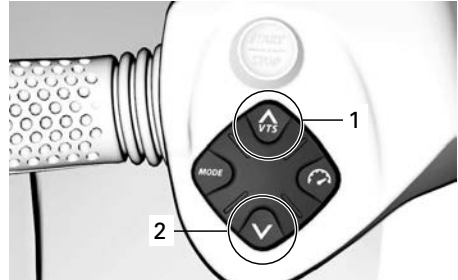

- 1. Ylös
- 2. Alas

Näkyviin tulee viesti **YKSI KÄYNNISTYS (ONE LAUNCH)**. Käynnistyskontrolli kytkeytyy itsestään pois päältä yhden käyttökerran jälkeen.

Paina uudelleen samanaikaisesti sekä VTS YLÖS- että VTS ALAS -painiketta.

Näkyviin tulee viesti **KÄYNNISTYS-KONTROLLI PÄÄLLÄ (LAUNCH ON)**. Käynnistyskontrolli pysyy aktiivisena, kunnes se poistetaan käytöstä manuaalisesti.

Poista käynnistyskontrolli käytöstä painamalla sekä VTS YLÖS- että VTS ALAS -painiketta yhtä aikaa.

Näkyviin tulee viesti **KÄYNNISTYS POIS (LAUNCH OFF)** ja viimeksi valittu ajotila aktivoidaan.

**TÄRKEÄÄ:** Käynnistyskontrollitoiminto kytkeytyy pois päältä, kun moottori sammutetaan



## Yleisiä käyttöä koskevia suosituksia

### TÄRKEÄÄ

Polttomoottori tarvitsee ilmaa toimiakseen, joten tämä vesikulkuneuvo ei voi olla täysin vesitiivis. Jatkuva pienisäteisen ympyrän ajaminen, keulan upottaminen aaltojen läpi tai vesikulkuneuvon kaataminen tai jokin muu sellaisen ajoliikkeen suorittaminen, jonka vuoksi ilmanottoaukot joutuvat veden alle, saattavat aiheuttaa vakavia moottorivaurioita veden tunkeutuessa moottoriin. Katso kohta *Kuinka vesikulkuneuvo ohjataan osasta Käyttöohjeet ja tämän käyttäjän käsikirjan kohta Takuu.*

### Toiminta merenkäynnissä ja huonossa näkyvytydessä

Vältä ajamista näissä olosuhteissa. Jos se on kuitenkin välttämätöntä, etene varovasti ja mahdollisimman hitaasti.

### Vanavesien ja aaltojen ylittäminen

1. Kuljettajan on otettava tukeva ote ohjaustangosta ja pidettävä molemmat jalat tukevasti astinlaudoilla.
2. Matkustajan on otettava tukeva ote molemmilla käsillään käsikahvoista ja pidettävä molemmat jalat tukevasti astinlaudoilla.
3. Hidasta vauhtia.
4. Varaudu ohjaamaan ja tasapainottelemaan tarpeen mukaan.
5. Ajaessasi aaltojen ylitse kohota vartaloasi hiukan istuimesta, jolloin voit vaimentaa jaloillasi aallokon aiheuttamia iskuja.
6. Vanavesiä ylitettäessä pysy aina turvallisen välimatkan päässä edessä olevasta vesikulkuneuvosta.

### VAROITUS

Hidasta vauhtia ylittäessäsi vanavesiä tai aaltoja. Kuljettajan ja matkustajan (matkustajien) on otettava tukea ja oltava puoliseisovassa asennossa, jotta he voivat helpommin vaimentaa vanaveden aiheuttamia iskuja. Älä hypi aalloilla tai vanavesissä – hyppiminen voi aiheuttaa loukkaantumisia, kuten selkä- ja selkärankavammoja (halvaantuminen).

### Pysähtyminen/laituriin tulo

Kun kaasuvipu vapautetaan, veden vesikulkuneuvon runkoon kohdistuva vastus hidastaa vauhdin. Pysähdysmatka riippuu vesikulkuneuvon koosta, painosta, nopeudesta, aallokosta, tuulesta ja sen suunnasta, ja virrasta.

iBR-järjestelmää voidaan käyttää hidastamaan vauhtia tai pysähdyttämään vesikulkuneuvo nopeammin. Lisäksi se lisää ohjattavuutta erityisesti laituriiin ajettaessa.



Kuljettajan on harjoiteltava avovedessä eri nopeuksilla, jotta hän oppii arvioimaan jarrutusmatkat oikein erilaisissa olosuhteissa. Kuljettajan on harjoiteltava iBR-järjestelmällä pysähtymistä suorilla ja käännöksissä

riittävästi, jotta hän oppii tuntemaan vesikulkuneuvon ajo-ominaisuudet ja käyttäytymisen jarrutettaessa osittain sekä äkkijarrutustilanteissa.

### ⚠ VAROITUS

**Harjoittele jarrutusta aina avovesillä ja varmista, että muita vesikulkuneuvoja tai veneitä ei ole välittömässä läheisyydessäsi, erityisesti vesikulkuneuvosi takana. Muut vesillä liikkujat eivät ehkä kykene suoriuttamaan väistöllikettä tai pysähtymään ajoissa, mikäli odottamatta pysähdyt heidän eteensä.**

Kun jarrua painetaan vauhdissa, vesikulkuneuvon takaa suihkuua vettä, jonka vuoksi takanasi ajavan vesikulkuneuvon kuljettaja voi menettää hetkellisesti näköyhteyden sinun vesikulkuneuvoosi.

### ⚠ VAROITUS

**Ajettaessa peräkkäin on tärkeää kertoa takanasi ajavalle kuljettajalle vesijettisi jarrutus- ja ohjauskäyttäytymisestä sekä selittää, mitä ajoneuvosi perästä tuleva vesisuihku merkitsee ja että on tärkeää säilyttää pidempi etäisyys vesikulkuneuvojen välillä.**

Kuljettajan on myös harjoiteltava laiturin ajoa kuvitteelliseen laiturin eri hallintalaitteita käyttäen (iBR-vipu ja kaasuvipu).

Vapauta kaasua ajoissa ennen odotettavissa olevaa mairinnousualuetta.

Vähennä nopeus tyhjäkäynnille.

Ohjaa vesikulkuneuvoa käyttämällä iBR-vivun ja kaasuvivun yhdistelmää sekä vaihtamalla tarvittaessa joko va-paalle, eteenpäin tai peruuttamalla.

Muista, että peruutettaessa ohjaus-tangon kääntäminen vaikuttaa

kuitenkin päinvastaisesti. Kun käännät ohjaustangon vasemmalle, vesikulkuneuvon perä liikkuu peruutettaessa oikealle ja päinvastoin.

### ⚠ VAROITUS

**Ohjattavuus pienenee kun kaasua vapautetaan ja/tai kun moottori seisoo. Ohjaussuunta on päinvastainen, kun vesikulkuneuvolla peruutetaan.**

### Rantautuminen

#### TÄRKEÄÄ

**Ei ole suositeltavaa ajaa vesikulkuneuvoa hiekkarantaan.**

Aja hitaasti hiekkarantaan ja sammuta moottori, ennen kuin veden syvyys rungon takaosan alimman osan alla on alle 90 cm (3 ft). Vedä vesikulkuneuvo sitten rannalle.

#### TÄRKEÄÄ

**Vesikulkuneuvon ajaminen matalassa vedessä voi vahingoittaa siipiratasta, iBR-järjestelmän osia tai muita suihkupumpun osia. Sammuta aina moottori, ennen kuin veden syvyys on alle 90 cm (3 ft), äläkä koskaan peruuta tai jarruta niin matalassa.**



F18A03Y

# TOIMINTATILAT

Toimintatilan vaihtaminen

1. Paina TILApainiketta.
2. Kun turvaohje hyväksytään painamalla TILApainiketta ja pitämällä sitä painettuna, valituksi tulee SPORT-tila.
3. TILA-painikkeen painaminen uudelleen aktivoi ECO-tilan.



TYYPILLINEN

## **Sport-tilan aktivointi**

Sport-tila aktivoidaan painamalla oletusajotilassa tilapainiketta kerran. Sport-kuvake alkaa vilkkua ja turvaohje alkaa rullata näytössä. Noudata Sport-tilan aktivoinnissa turvaohjetta. Kun SPORT-tila on aktivoitu, kuvake ilmestyy näyttöön.

## **Sport-tila pois päältä**

Yksi TILA-painikkeen painaminen siirtää sinut ECO-tilaan.

## **ECO-tila (Polttoaineen säästötila)**

ECO-tilassa kaasu reagoi pehmeämmin ja polttoainetalous on parempi.

## **Touring-tila**

Oletusasetuksena vesikulkuneuvo on säädetty tähän ajotilaan, kun se käynnistetään.

Sitä kutsutaan myös normaaliksi ajotilaksi.

Näytössä näkyy kuvake ECO +OFF, kun tämä tila on valittuna.

## **Sport-tila**

SPORT-tilassa vesikulkuneuvo reagoi nopeammin kaasutukseen ja kiihdytykset ovat nopeampia kuin NORMAALISSA ajotilassa.

Kun SPORT-tila aktivoidaan se pysyy aktiivisena niin kauan kunnes kuljettaja kytkee sen pois päältä tai jos moottori sammutetaan, jolloin tilaksi palaa oletuksena takaisin OLETUSAJOTILAAN.

# ERIKOISTOIMENPITEET

Suihkupumpun veden sisäänoton ja siipirattaan puhdistus

## VAROITUS

Pysy etäällä sisäänottosäleiköistä moottorin ollessa käynnissä. Pitkät hiukset, löysä vaatetus, henkilökohtaisen kelluntavälineen hihnat tms. voivat takertua liikkuviin osiin.

Ruoho, kotilot tai lika voi tarttua sisäänoton säleikköön, vetoakseliin ja/tai siipirattaaseen. Tukkeentunut veden sisäänotto voi aiheuttaa seuraavanlaisia vikoja:

- **Kavitaatio:** Moottorin käyntinopeus on suuri, mutta vesikulkuneuvo liikkuu suihkupumpun pienentyneestä työntövoimasta johtuen hitaasti, suihkupumpun osat voivat olla vaurioituneet.
- **Ylikuumeneminen:** Koska suihkupumpun toiminta säätelee pakojärjestelmää jäähdyttävän veden virtausta, tukkeentunut sisäänotto aiheuttaa moottorin ylikuumenemisen ja moottorin sisäosien vaurioitumisen.

Ruohon aiheuttaman tukoksen voi puhdistaa seuraavalla tavalla:

## VAROITUS

Jos on tarpeen poistaa jokin käyttäjärjestelmään juuttunut esine, turvakatkaisin TÄYTYY OLLA IRRROTETTUNA moottorin pysäytyskatkaisimesta.

*Puhdistaminen vedessä*

## TÄRKEÄÄ

Varmistu ennen moottorin käynnistämistä, että rungon takaosan alimman osan alla on vettä vähintään 90 cm (3 ft), kun kaikki matkustajat ovat aluksessa. Muussa tapauksessa käyttäjärjestelmän osat voivat vaurioitua.

## iDF-järjestelmällä varustetut mallit

Jos vesikulkuneuvossa on iDF-järjestelmä, käytä sitä nyt. Katso osio *iDF--pumppujärjestelmän käyttö* kohdassa *Käyttöohjeet*.

### Mallit ilman iDF-järjestelmää

1. Keinuta vesikulkuneuvoa useita kertoja. Useimmissa tapauksissa tämä poistaa tukoksen.
2. Käynnistä moottori ja varmista, että vesikulkuneuvo toimii kunnolla.

Jos edellä mainittu menetelmä ei toimi:

3. Moottorin käydessä ja ennen kaa-suttamista, vedä iBR-vipu peruutusasentoon.
4. Vaihtelee kaasutusta nopeasti monta kertaa.
5. Toista toimenpide tarvittaessa.

Jos järjestelmä on edelleen tu-kossa, siirrä vesikulkuneuvo pois vedestä puhdistamista varten. Kat-so kohta *Vesipuhdistus rannalla*.

### Vesipuhdistus rannalla

#### ⚠ VAROITUS

**Turvakatkaisin TÄYTYY IRROT-TAA moottorin pysäytyskatkaisi-mesta ennen suihkupumpun alueen puhdistamista estääksesi moottorin käynnistymisen vahingossa.**

1. Vältä vesikulkuneuvon naarmuun-tuminen kun se käännetään ympä-ri puhdistamista varten asettamalla sen viereen kartonki tai matto.
2. Käännä vesikulkuneuvo puhdistamista varten kummalle tahansa kyljelle.

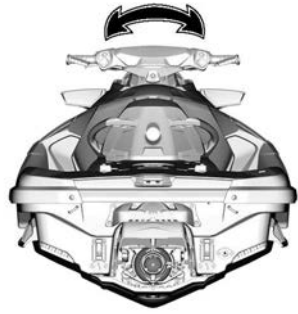

#### TYYPILLINEN

3. Jos varusteena, siirrä iBR eteen-päinasentoon. Katso osasta *iBR:n ohitustoiminto* yksityiskohtaisia lisätietoja.
4. Puhdista veden sisäänoton ympäristö.

Jos järjestelmä on edelleen tu-kossa, ota yhteys valtuutettuun Sea-Doo-jälleenmyyjään huoltoa varten.

#### TÄRKEÄÄ

**Tarkasta, onko veden sisäänoton säleikkö vaurioitunut. Ota tarvit-taessa yhteys valtuutettuun Sea--Doo-jälleenmyyjään korjausta varten.**

#### *iBR:n ohitustoiminto*

Kun iBR:n ohitustoiminto on aktivoitu-na, käyttäjä voi sähköisesti siirtää iBR-porttia ja suutinta koko niiden käyttöalan verran VTS:n säätöpainik-keen avulla.

#### TÄRKEÄÄ:

iBR:n ohitustoiminto on käytettävissä vain silloin, kun moottori ei ole käynnissä.

#### ⚠ VAROITUS

**Kun liikutat iBR-porttia iBR:n ohi-tustoiminnon avulla, varmista et-tei kukaan seiso vesikulkuneuvon peräosan läheisyydessä. Liikkuva portti saattaa litistää sormia.**

**TÄRKEÄÄ**

iBR-järjestelmään tarttunut esine tai työkalu saattaa vaurioittaa iBR:n osia käytettäessä iBR:n ohitustoimintoa. Poista kaikki kovat vieraat esineet, jotka voivat estää iBR-portin liikematkaa, ennen kuin liikutat porttia.

**⚠ VAROITUS**

Jos on tarpeen poistaa jokin käyttöjärjestelmään juuttunut esine, noudata seuraavaa ennen kuin jatkat:

- Irrota turvakatkaisimen pistoke moottorin pysäytyskatkaisimesta.
- Odota vähintään 5 minuuttia.
- Älä paina KÄYNNISTYS/PYSÄYTYS-painiketta. Jos tässä vaiheessa KÄYNNISTYS/PYSÄYTYS-painiketta painetaan, odota edelleen viisi minuuttia.

**iBR:n ohitustoiminnon aktivointi**

1. Kytke virta sähköjärjestelmään painamalla KÄYNNISTYS/PYSÄYTYS-painiketta.
2. Asenna turvakatkaisimen pistoke moottorin pysäytyskatkaisimeen.

**TÄRKEÄÄ:** Turvakatkaisimen on oltava paikoillaan, jotta varmistetaan ettei tietokeskus sammuta kaikkia merkkivaloja suoritettuaan itsetestauksen. Virta on päällä noin 1 tunnin ajan.

3. Vedä iBR-vipu sisään ja pidä se siinä asennossa koko toimenpiteen ajan.

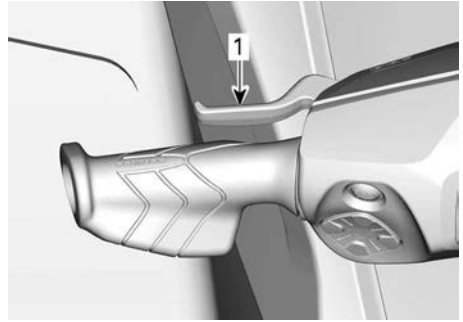

1. iBR-vipu vedetty oikeaan asentoon, jossa se pidetään
4. Kun viesti **IBR OVERRIDE - PRESS MODE BUTTON** (iBR-ohitus – paina tilapainiketta) näytetään monitoimimittaristossa, paina tilapainiketta.  
  
Kun toiminto on aktivoitu, näyttöön ilmestyy PÄÄLLÄ-viesti (ON).
5. Paina painiketta VTS YLÖS /ALAS samaan aikaan, kun iBR-vipu on vedettynä sisään siirtääksesi iBR-portin haluttuun asentoon. Varmista, että VTS:n osoitin monitoimimittarissa siirtyy paikasta toiseen iBR-portin liikkeessä. Jos iBR-portti liikkuu ylöspäin, osoitin liikkuu myös ylöspäin.
6. Vapauta iBR-vipu
7. Irrota turvakatkaisimen pistoke moottorin pysäytyskatkaisimesta.

**⚠ VAROITUS**

Jos on tarpeen poistaa jokin käyttöjärjestelmään juuttunut esine, noudata seuraavaa ennen kuin jatkat:

- Irrota turvakatkaisimen pistoke moottorin pysäytyskatkaisimesta.
- Odota vähintään 5 minuuttia.
- Älä paina KÄYNNISTYS/PYSÄYTYS-painiketta. Jos tässä vaiheessa KÄYNNISTYS/PYSÄYTYS-painiketta painetaan, odota edelleen viisi minuuttia.

## Kaatonut vesikulkuneuvo

Vesikulkuneuvo on siten suunniteltu, ettei se pyörähdä helposti ympäri. Kaksi rungon sivussa olevaa ulkone-maa auttaa myös vesikulkuneuvon vakavuuteen. Jos se kääntyy ympäri, se jää väärin päin.

Palauta vesikulkuneuvo oikein päin varmistamalla, että moottori on pois päältä ja että D. E. S. S.-avain EI ole pistokkeessaan, ja tartu sisäänoton säleikköön. Astu sitten suojalistalle ja pyöräytä omalla painollasi vesikulkuneuvo ympäri itseäsi päin.

### TÄRKEÄÄ:

Perässä, lähellä huuhteluliitintä olevassa kilvessä on ohjeet vesikulkuneuvon kääntämiseksi oikein päin. Kilpi on ylösalaisin, jotta se voidaan lukea vesikulkuneuvon ollessa kaatonut.



### TYYPILLINEN

Moottorissa on ympäripyörähtämissä suojaava järjestelmä (T. O. P. S.™). Kun vesikulkuneuvo pyörähtää ympäri, moottori pysähtyy automaattisesti.

Kun vesikulkuneuvo palautetaan normaaliin toiminta-asentoon, voidaan moottori käynnistää normaalisti.

### TÄRKEÄÄ

**Jos vesikulkuneuvo on ollut kaatuneena yli 5 minuuttia, älä yritä käynnistää moottoria, jottei moottoriin mene vettä, joka vaurioittaisi sitä. Ota mahdollisimman nopeasti yhteys Sea-Doo-jälleenmyyjään.**

### TÄRKEÄÄ

**Ellei moottori pyöri, älä yritä käynnistää moottoria enää. Muuten moottori voi vaurioitua. Ota mahdollisimman nopeasti yhteys Sea-Doo-jälleenmyyjään.**

Tarkasta mahdollisimman nopeasti, onko pilssissä vettä. Tyhjennä tarvittaessa, kun olet takaisin rannassa.

## Uponnut vesikulkuneuvo

Rajoita moottorivahingot minimiin suorittamalla seuraavat toimenpiteet mahdollisimman nopeasti.

1. Tyhjennä pilssi.
2. Jos se oli uponnut suolaveteen, pysäytä suolan aiheuttama korrosio ruiskuttamalla puutarhaletkulla pilssiin ja kaikkiin osiin makeaa vettä.

### TÄRKEÄÄ

**Älä koskaan yritä pyöräyttää tai käynnistää moottoria. Imusarjaan jäänyt vesi virtaisi moottoriin päin ja voisi vaurioittaa sitä vakavasti.**

3. Vie vesikulkuneuvo mahdollisimman nopeasti huollettavaksi valtuutetulle Sea-Doo-jälleenmyyjälle.

### TÄRKEÄÄ

**Ellei moottoria huolleta kunnolla, se voi vaurioitua pahasti.**

## Vesi tulvinut moottoriin

### TÄRKEÄÄ

Älä koskaan yritä pyörittää tai käynnistää moottoria. Imusarjaan jäänyt vesi virtaisi moottoriin päin ja voisi vaurioittaa sitä vakavasti.

Vie vesikulkuneuvo mahdollisimman nopeasti huollettavaksi valtuutetulle Sea-Doo-jälleenmyyjälle.

### TÄRKEÄÄ

Ellei moottoria huolleta kunnolla, se voi vaurioitua pahasti.

## Vesikulkuneuvon hinaaminen vedessä

Sea-Doo -vesikulkuneuvon hinaamista varten vedessä on ryhdyttävä erikoistoimenpiteisiin.

Suurin suositeltu hinausnopeus on 8 km/h (5 mph).

Tämä estää pakojärjestelmän täyttymisen vedellä, jolloin vesi täyttäisi moottorin. Kun moottori ei ole käynnissä, ei ole pakopainetta, joka veisi veden pois pakokaasun ulostulosta.

### TÄRKEÄÄ

Ellei näitä ohjeita noudateta, moottori voi vaurioitua. Jos paikalleen pysähtynyttä vesikulkuneuvoa on hinattava vedessä, varmista, ettet ylitä hinausnopeutta 8 km/h (5 mph).

### TÄRKEÄÄ

Älä koskaan hinaa vesikulkuneuvoa perä edellä, koska muutoin siihen voi päästä vettä.

### HUOMIO

Hinausköysi on aina kiinnitettävä niin, että se voidaan vapauttaa kuormitettuna.



# HUOLTO

# HUOLTOTAULUKKO

Huoltaminen on erittäin tärkeää, jotta vesikulkuneuvo säilyisi turvallisessa käyttökunnossa. Vesikulkuneuvo on huollettava huoltotaulukon mukaisesti.

## VAROITUS

**Jos ajoneuvon asianmukainen ja huoltotaulukon mukainen huolto laiminlyödään, ajoneuvon käyttö ei välttämättä ole turvallista.**

## EPA-säännökset – Kanadan ja USA:n ajoneuvot

**Korjaamo tai omistajan valitsema henkilö voi huoltaa, vaihtaa tai korjata päästöjenrajoituslaitteita ja -järjestelmiä. Nämä ohjeet eivät edellytä BRP:n tai valtuutetun Sea-Doo-jälleenmyyjän komponentteja tai huoltotoimenpiteitä.**

Vaikka valtuutetulla Sea-Doo-jälleenmyyjällä on erittäin kattavat tekniset tiedot ja työkalut ajoneuvosi huoltamista varten, pakokaasupäästöihin liittyvä takuu ei edellytä tässä tapauksessa Sea-Doo-jälleenmyyjän tai minkään sellaisen yrityksen palveluiden käyttämistä, joka on liiketoimintasuhteessa BRP:n kanssa.

Asianmukainen huolto on omistajan vastuulla. Takuuvaade voidaan hylätä, jos omistaja tai käyttäjä on mm. aiheuttanut ongelman sopimattomalla kunnossapidolla tai käytöllä.

Päästöihin liittyvien takuuhakemusten osalta BRP rajoittaa päästöihin liittyvien osien diagnosoinnin ja korjaamisen tehtäväksi valtuutetun Sea-Doo-jälleenmyyjän toimesta. Lisätietoja löytyy kohdasta *USA:n EPA-päästöjä koskeva takuu* osiossa *Takuu*.

Sinun on noudatettava tämän käsikirjan polttoainetta koskevan osion polttoainevaatimuksia käsitteleviä ohjeita. Vaikka yli 10 tilavuusprosenttia etanolia sisältävää polttoainetta on helposti saatavana, USA:n EPA on kieltänyt sellaisen polttoaineen käytön tässä ajoneuvossa. Yli 10 tilavuusprosenttia etanolia sisältävän polttoaineen käyttö tällä moottorilla saattaa vaurioittaa päästöjenrajoitusjärjestelmää.

Huoltotaulukosta huolimatta on käyttöä edeltävä tarkastus ja käytön jälkeinen hoito suoritettava.

### Jokaisen merivedessä tai likaisessa vedessä ajon jälkeen

Huuhtele moottoritila makealla vedellä ja valuta suolainen vesi pois

Huuhtele pakojärjestelmä

### Kuukausittain merivedessä tai likaisessa vedessä käytettäessä

Suihkuta korroosionestoainetta moottoritilan metalliosiin (10 käyttötunnin välein merivesikäytössä)

Tarkasta galvaaniset anodit

<b>Vuosittain ajokauden alussa tai 100 käyttötunnin jälkeen (kumpi täyttyy ensiksi)</b>
Tarkasta galvaanisit anodit
Tarkasta vikakoodit.
Suorita kaikki ilmoitetut käyttöä edeltävät tarkastustoimenpiteet ja käytön jälkeinen hoito
Vaihda moottoriöljy ja suodatin.
Tarkasta moottorin kumikiinnitykset
Tarkasta jäähdytysjärjestelmä (jäähdytysnesteen määrä sekä letkut ja kiinnittimet vuotojen varalta)
Tarkasta kaasuläppärungon ja imusarjan välinen liitäntä silmämääräisesti
Tarkasta ilmanottojärjestelmä letkun ja kiristinten vaurioiden varalta
Tarkasta sähköliitokset ja kiinnitys (sytytysjärjestelmä, käynnistysjärjestelmä, polttoaineruiskut, sulakekotelot jne.)
Tarkasta silmämääräisesti, onko hiilirengaassa tai vetoakselin kumipalkeessa seuraavia viasta ilmoittavia merkkejä: musta hiilipöly ja vesiroiskeet (useammin silloin, kun vesijetillä ajetaan likaisessa vedessä)
Tarkasta siipipyörä ja palje silmämääräisesti
Tarkasta siipiratas ja kulutusrengas silmämääräisesti syvien naarmujen, kolhujen ja urien varalta
Irrota siipirataan kansi ja tarkasta, näkyykö merkkejä veden sisäänpääsystä
Tarkasta silmämääräisesti, onko peruutusluukun holkissa liikaa välystä
Tarkista polttoainesäiliön korkki, täyttöputki, polttoainesäiliö, kiinnitysvanteet, polttoaineletkut ja liitokset
<b>2 vuoden tai 200 käyttötunnin välein (kumpi täyttyy ensin)</b>
Vaihda sytytystulpat
Varmista suihkupumpun laakerin kunto pyörittämällä siipiratasta käsin ja tarkistamalla akselin säteisvällys tai äänet
Tarkasta ja voitele vetoakselin uritus ja siipiratas

**5 vuoden tai 300 käyttötunnin välein  
(kumpi täyttyy ensin)**

Vaihda jäähdytysneste

# HUOLTOTOIMENPITEET

Tämä osa sisältää perushuoltotoimenpiteiden ohjeet.

## ⚠ VAROITUS

Sammuta moottori ja noudata näitä huoltotoimenpiteitä huoltaessa ajoneuvoasi. Ellet noudata asianmukaisia huoltotoimenpiteitä, kuumat tai liikkuvat osat, sähkölaitteet, kemikaalit tai jotkut muut vaaratilanteet voivat aiheuttaa loukkaantumisen.

## ⚠ VAROITUS

Mikäli purkamisen/kokoamisen yhteydessä joudutaan irrottamaan lukituksia (esim. kiinnityskiekkoot, itselukkiutuvat kiinnikkeet, jne.), vaihda ne aina uusiin.

## TÄRKEÄÄ

Älä koskaan jätä mitään esinettä, rättiä, työkalua, tms. moottorilaan tai pilssiin.

## Moottoriöljy

### Suositteltu moottoriöljy

Rotax®-moottorit on kehitetty ja testattu käyttäen XPS™-öljyä. BRP suosittelee käyttämään aina sen omaa XPS-moottoriöljyä tai vastaavan taasoista öljyä. Älä lisää mitään lisäaineita suositeltuun moottoriöljyyn. Moottorille soveltumattomasta öljystä tai lisäaineiden käyttämisestä johtuvat vauriot eivät ehkä kuulu BRP:n rajoitetun takuun piiriin.

### Suositteltu XPS-moottoriöljy

4-tahtisten osasynteettinen 5W40-öljy

Jos suositeltua XPS-moottoriöljyä ei ole saatavilla

Moottori ilman ahdinta

Käytä 4-tahtimoottoreihin tarkoitettua synteettistä SAE 5W40 -moottoriöljyä, joka täyttää tai ylittää seuraavat voiteluaineteollisuuden standardit: Tarkasta aina, että öljykanisterin API-tarrassa on ainakin yksi mainituista kirjainyhdistelmistä. **API-huoltoluokitus SJ, SL, SM tai SN**

Moottori ahtimen kanssa

Käytä 4-tahtimoottoriöpyöriin tarkoitettua, märkäkytkinten kanssa yhteensopivaa SAE 5W40 -moottoriöljyä, joka täyttää tai ylittää seuraavat voiteluaineteollisuuden standardit: Tarkasta aina, että öljykanisterin API-tarrassa on ainakin yksi mainituista kirjainyhdistelmistä. **JASO-MA2 API-huoltoluokitus SJ, SL, SM tai SN**

Älä lisää suositeltuun moottoriöljyyn mitään lisäaineita. Tälle moottorille

sopimattoman öljyn käytöstä tai lisäaineiden lisäämisestä aiheutuneet

vahingot eivät välttämättä kuulu BRP:n rajoitetun takuun piiriin.

### Moottorin öljymäärä

#### TÄRKEÄÄ

Moottorin käyttö asiaankuulumat-  
tomalla öljymäärällä voi vaurioit-  
taa vakavasti moottoria.

#### ⚠ HUOMIO

Tietyt moottoritilassa olevat osat  
voivat olla erittäin kuumat. Suora  
kosketus voi aiheuttaa ihon  
palamisen.

Jos vesikulkuneuvo ei ole vedessä

#### TÄRKEÄÄ

Vesijetin on oltava vaakatasossa.

#### ⚠ HUOMIO

Jos moottoria käytetään vesikul-  
kuneuvon ollessa poissa vedestä,  
voi plaanilevyssä oleva lämmön-  
vaihdin tulla hyvin kuumaksi. Väl-  
tä kosketusta plaanilevyyn, sillä  
se voi polttaa.

1. Nosta trailerin vetoaisaa ja kiilaa se asentoon, jossa suojalista on vaakatasossa.
2. Asenna puutarhaletku pakojärjestelmän huuhteluliittimeen. Katso *Pakojärjestelmä* tästä osasta ja noudata toimenpiteitä.

#### TÄRKEÄÄ

Älä koskaan käytä moottoria syöt-  
tämättä vettä pakojärjestelmään.  
Jos pakojärjestelmää ei jäähdyte-  
tä, se voi vakavasti vaurioitua. Älä  
koskaan käytä moottoria 2 mi-  
nuuttia kauempaa. Voimansiirron  
tiivisteessä ei ole jäähdytystä kun  
vesikulkuneuvo ei ole vedessä.

3. Irrota istuin/istuimet.
4. Käynnistä moottori.
5. Avaa vesihana.
6. Käytä KYLMÄÄ moottoria joutu-  
käynnillä 30 sekuntia.
7. Sulje vesihana.
8. Saata moottorin kierrosluku ar-  
voon 4000– 4500 r./min. 15  
sekunniksi.
9. Pysäytä moottori äkillisesti paina-  
malla KÄYNNISTYS/PYSÄYTYS--  
painiketta tai irrottamalla  
turvakatkaisin.
10. Odota vähintään 30 sekuntia, jotta  
öljy tasoittuu moottorissa, vedä sit-  
ten mittatikku ulos ja puhdista se.

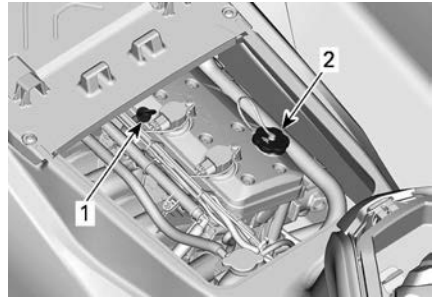

#### TYYPILLINEN

1. Öljyn mittatikku
2. Öljyntäyttöaukon korkki
11. Aseta mittatikku uudelleen paikal-  
leen, työnnä se kokonaan sisään.
12. Irrota mittatikku uudelleen ja tar-  
kasta öljyn pinnan taso. Sen pitäisi  
olla merkkien FULL (TÄYSI) ja  
ADD (LISÄÄ) välissä.

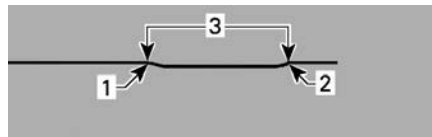

#### TYYPILLINEN

1. Täysi
2. Lisää
3. Käyttöalue
13. Lisää öljyä kunnes sen pinta on  
vaaditulla tavalla merkkien välissä.

1. Irrota öljysäiliön korkki.
2. Aseta suppilo venttiilikannen aukkoon.
3. Lisää pieni määrä suositeltua öljyä ja tarkasta uudelleen öljyn pinnan taso.

## TÄRKEÄÄ

**Älä täytä liikaa.**

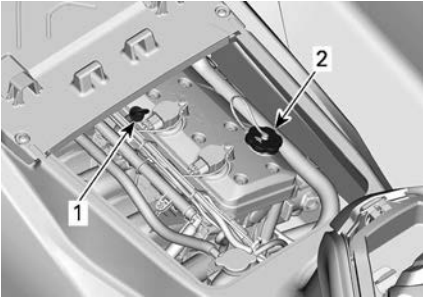

### TYYPILLINEN

1. Öljyn mittatikku
2. Öljyntäyttöaukon korkki

### TÄRKEÄÄ:

Koko tässä osassa kuvattu menetelmä on toistettava joka kerta uudelleen, kun moottoriin lisätään öljyä. Muutoin saat väärän öljytasolukeman.

14. Aseta öljyn täyttöaukon korkki ja mittatikku huolellisesti takaisin paikoilleen.

## TÄRKEÄÄ

**Varmista, että öljyn täyttöaukon korkki on huolellisesti kiinni. Moottoriöljyä voi muuten läikkyä ulos.**

### ***Moottorin öljynvaihto ja öljynsuodattimen vaihto***

Öljynvaihdon ja suodattimen vaihdon voi suorittaa valtuutettu Sea-Doo-jälleenmyyjä, jokin korjaamo tai valitsemasi henkilö.

## Moottorin jäähdytysneste

### Suosittelun moottorin jäähdytysneste

<b>Suosittelun XPS-jäähdytysneste</b>
Pitkäikäinen esisekoitettu jäähdytysneste
Jos suositeltua XPS-jäähdytysnestettä ei ole saatavana
Käytä esisekoitettua (50 % / 50 %) etyyli glykoli-jäähdytysnestettä, jonka silikaattipitoisuus on alhainen ja joka on tarkoitettu erityisesti alumiinisille polttomoottoreille.

### TÄRKEÄÄ

Käytä aina erityisesti alumiinimoottoreille tarkoitettua, korroosionestoainetta sisältävää etyyli glykolipakkasnestettä.

Jäähdytysnesteen pilaantumisen estämiseksi käytä aina samaa merkkiä ja vahvuusastetta. Älä koskaan sekoita eri merkkejä tai vahvuuksia keskenään, ellei jäähdytysjärjestelmää ole kunnolla huuhdeltu ja täytetty uudelleen.

### Moottorin jäähdytysnesteen pinnan taso

#### ⚠ VAROITUS

Tarkasta jäähdytysnesteen pinnan taso moottorin ollessa kylmä. Älä koskaan lisää jäähdytysnestettä moottorin ollessa kuuma.

#### ⚠ HUOMIO

Tietyt moottoritilassa olevat osat voivat olla erittäin kuumat. Suora kosketus voi aiheuttaa ihon palamisen.

1. Irrota istuinet.
2. Etsi paisuntasäiliön korkki.

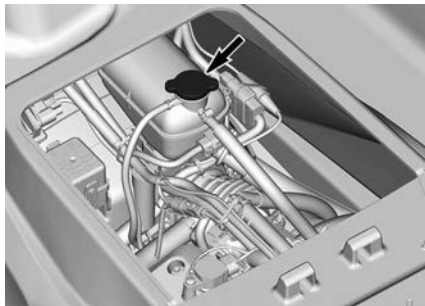

#### TYYPILLINEN

Vesikulkuneuvon ollessa tasaisella alustalla jäähdytysnesteen pitäisi olla paisuntasäiliön MIN- ja MAX--merkkien välissä moottorin ollessa kylmä.

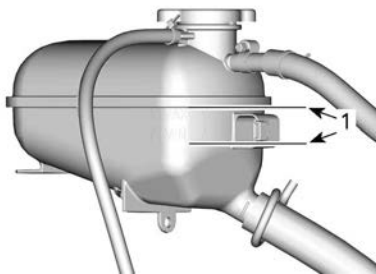

#### JÄÄHDYTYSNESTEEN PAISUNTASÄILIÖ

1. Pinta merkkien välissä, kun moottori on kylmä.

#### TÄRKEÄÄ:

Vesikulkuneuvo on vaakatasossa, kun se on vedessä. Kun se on trailerilla, nosta trailerin aisia ja kiilaa se asentoon, jossa suojalista on vaakatasossa.

Lisää jäähdytysnestettä, katso ohjeet kohdasta *Suosittelun moottorin jäähdytysneste* kunnes nesteen pinta on vaaditulla tavalla merkkien välissä. Käytä suppiloa, jotta nestettä ei loisku yli. Älä täytä liikaa.



3. Kiristä jäähdytysnesteen paisuntasäiliön korkki oikein takaisin paikalleen. Asenna istuimet takaisin.

### TÄRKEÄÄ:

Usein lisää jäähdytysnestettä tarvitseva jäähdytysjärjestelmä merkitsee vuotoja tai moottoriongelmia. Ota yhteys valtuutettuun Sea-Doo-jälleenmyyjään.

### Moottorin jäähdytysnesteen vaihto

Valtuutetun Sea-Doo -jälleenmyyjän on syytä suorittaa jäähdytysnesteen vaihto.

## Sytytyspuolat

### Sytytyspuolan huoltaminen

1. Irrota turvakatkaisimen pistoke moottorin pysäytyskatkaisimesta.
2. Irrota istuin (istuimet).
3. Poista moottorin huoltokansi avaamalla kiinnitysruuvit.

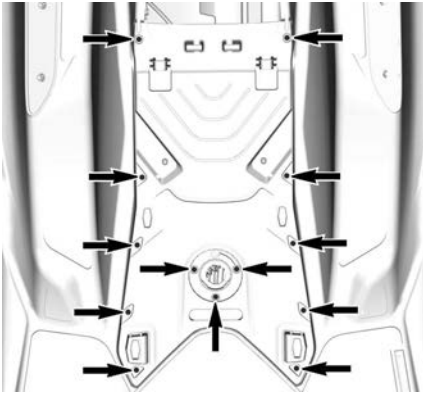

### Sytytyspuolan irrottaminen

1. Irrota sytytyspuolan liitin.

### TÄRKEÄÄ

Älä kampea sytytyspuolaa millään työkalulla pois paikaltaan.

2. Irrota sytytyspuolan kiinnitysruuvi.

3. Irrota sytytyspuola sytytystulpasta kiertämällä käämiä sivulta toiselle samalla, kun vedät ylöspäin.

### Sytytyspuolan asentaminen

1. Asenna sytytyspuola sytytystulppaan.
2. Kohdista sytytyspuolan kiinnitysruuvien reikä venttiilikannen kierreareikään.
3. Työnnä sytytyspuola kokonaan alas, kunnes se lepää venttiilikannen päällä.
4. Aseta paikalleen ja kiristä kiinnitysruuvi.

#### Kiristysmomentti

Sytytyspuolan kiinnitysruuvi	$9 \pm 1 \text{ Nm}$ ( $80 \pm 9 \text{ lbf-in}$ )
------------------------------	---

5. Kiinnitä sytytyspuolan liitin uudelleen.
6. Asenna moottorin huoltokansi ja kiristä ruuvit ohjeiden mukaan.

#### Kiristysmomentti

Moottorin huoltokannen ruuvit	$2,75 \pm 0,25 \text{ Nm}$ ( $24 \pm 2 \text{ lbf-in}$ )
-------------------------------	---

7. Asenna istuimet.

## Sytytystulpat

### Sytytystulpan irrotus

1. Irrota sytytyspuolat. Katso kohta *Sytytyspuolan irrottaminen*.
2. Kierrä sytytystulpat kokonaan irti käyttäen sytytystulpan holkkia.

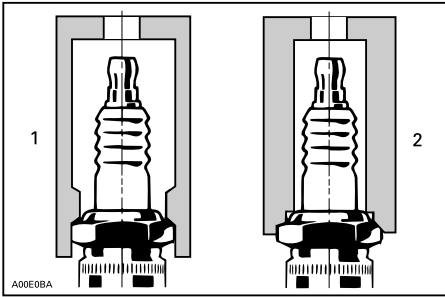

1. Hyväksytty hylsyavain
2. Vääränlainen hylsyavain
3. Puhdista sytytystulppa ja sylinterin kansi paineilmalla.
4. Ota sytytystulppa pois tulpan aukosta sytytyspuolan avulla.

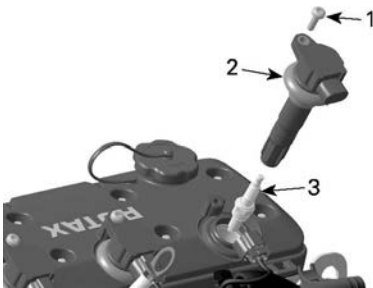

1. Kiinnitysruuvi
2. Sytytyspuola
3. Sytytystulppa

### Sytytystulpan asennus

Varmista ennen asentamista, että sylinterinkannen ja sytytystulppien kosketuspinnossa ei ole nokea.

1. Tarkasta tulpan kärkiväli rakotulkilla. Katso ohjearvo kohdasta *tekniset tiedot*.
2. Ruuvaa tulppa käsin sylinterin kanteen. Kiristä sen jälkeen tulppa ohjearvoon sytytystulpan hylsyavaimella.

### Kiristysmomentti

Sytytystulppa	18 ± 2 Nm (159 ± 18 lbf-in)
---------------	--------------------------------

3. Asenna sytytyspuolat paikalleen. Katso kohta *Sytytyspuolan asentaminen*.

## Pakojärjestelmä

### Pakojärjestelmän huuhtelu

Suolan ja muiden vedessä olevien kemiallisten aineiden vaikutuksen neutraloimiseksi on pakojärjestelmä välttämättä huuhdottava makealla vedellä. Se auttaa hiekan, suolan, kotiloiden, tai muiden hiukkasten poistamisessa vesivaipoista ja/tai letkuista.

Pakojärjestelmän huuhtelu on syytä suorittaa, kun vesikulkuneuvoa ei suunnitella käytettäväksi enää samana päivänä, tai kun se varastoidaan yhtään pidemmäksi aikaa.

### TÄRKEÄÄ

Järjestelmän tarvittavan huuhtelun laiminlyönti vaurioittaa vakavasti moottoria. Varmista, että moottori on käynnissä koko menetelmän ajan.

### VAROITUS

Suorita nämä toimenpiteet hyvin ilmastoidulla alueella. Tietyt moottoritilassa olevat osat voivat olla erittäin kuumat. Suora kosketus voi aiheuttaa ihon palamisen. Älä koske moottorin käydessä sähköosiin, tai suihkupumpun ympäristöä.

### VAROITUS

Jos moottoria käytetään vesikulkuneuvon ollessa poissa vedestä, voi plaanilevyssä oleva lämmönvaihdin tulla hyvin kuumaksi. Vältä kosketusta plaanilevyyn, sillä se voi polttaa.

1. Liitä puutarhaletku vesikulkuneuvon peräosassa olevaan liittimeen. **Älä avaa vesihanaa vielä.**

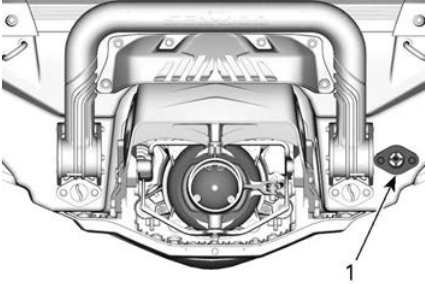

1. Veden sisäänottoletkun liitin

### TÄRKEÄÄ:

Seuraavat työkalut ovat suositeltavia käytettäessä pikaliitinsovitinta puutarhaletkun asentamisen helpottamiseksi.

#### Suosittelut työkalu

Huuhteluliittimen  
sovitin  
295 500 473

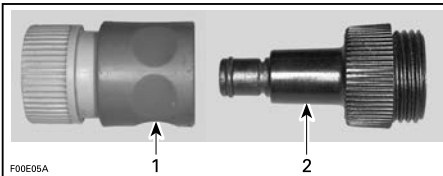

1. Pikaliitinsovitin
2. Huuhteluliittimen sovitin
2. Käynnistä moottori ja avaa sitten välittömästi vesihana.

### TÄRKEÄÄ

Käynnistä aina moottori ennen vesihanan avaamista. Vältä ylikuumeneminen avaamalla vesihana välittömästi moottorin käynnistämisen jälkeen. Älä koskaan käytä moottoria ilman, että pakojärjestelmään syötetään vettä vesikulkuneuvon ollessa poissa vedestä.

3. Käytä moottoria 90 sekuntia joutokäynnillä.

### TÄRKEÄÄ

**Älä koskaan käytä moottoria 2 minuuttia kauempaa. Voimansiirron tiivisteessä ei ole jäähdystä kun vesikulkuneuvo ei ole vedessä.**

4. Varmista, että suihkupumpusta virtaa huuhtottaessa vettä ulos.
5. Sulje vesihana, käytä sitten moottoria kierrosluvulla 5 000 viiden sekunnin ajan ja pysäytä sitten moottori.

### TÄRKEÄÄ

**Sulje aina vesihana ennen moottorin pysäyttämistä.**

6. Irrota puutarhaletku ja huuhteluliitin (jos käytössä).

## Plaanilevy ja veden sisäänottosäleikkö

### Plaanilevyn ja veden sisäänottosäleikön tarkastaminen

Tarkasta onko plaanilevyssä tai suihkupumpun veden sisäänoton säleikössä vaurioita. Ota Sea-Doo-jälleenmyyjäsi yhteyttä vaurioituneiden osien korjaamiseksi tai vaihtamiseksi.

### ⚠ VAROITUS

**Turvakatkaisin tulee aina irrottaa moottorin pysäytyskatkaisimesta ennen veden sisäänottosäleikön tarkastamista.**

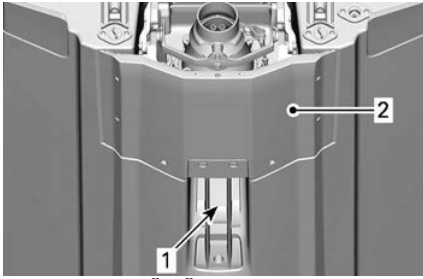

**TARKASTA NÄMÄ ALUEET**

1. Veden sisäänotto
2. Plaanilevy

**Galvaaniset anodit**

**Galvaanisen anodin tarkastaminen**

Galvaaniset anodit sijaitsevat:

- Pumppu
- Plaanilevy.

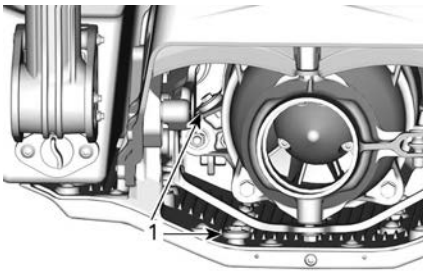

1. Galvaaniset anodit

Tarkasta kuluneisuus. Jos enemmän kuin puolet on kulunut, ota yhteys valtuutettuun Sea-Doo-jälleenmyyjään anodin vaihtamista varten.

**Sulakkeet**

**Sulakkeen tarkastus**

Sähkövian sattuessa tarkasta sulakkeet. Vaihda palanut sulake uuteen samanarvoiseen sulakkeeseen.

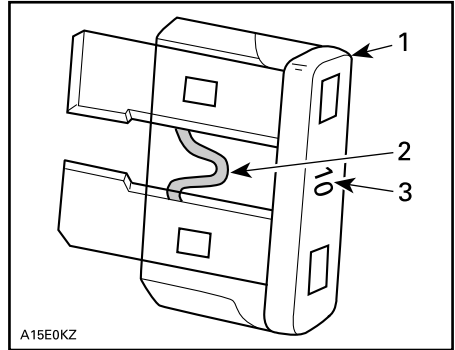

A15E0KZ

**TYYPILLINEN**

1. Sulake
2. Tarkasta onko sulanut
3. Sulakkeen koko

**TÄRKEÄÄ**

Älä käytä suurempiarvoista sulaketta, sillä tämä voi aiheuttaa vakavan vaurion. Jos sulake on palanut, on toimintahäiriön syy määritettävä ja korjattava ennen uudelleenkäynnistämistä. Ota yhteys valtuutettuun Sea-Doo-jälleenmyyjään huoltoa varten.

**Sulakkeen sijainti**

Kaikki sulakkeet sijaitsevat yhdessä sulakkekotelossa.

Kun haluat päästä käsiksi sulakkeet: Irrota istuin (istuimet).

Irrota istuin (istuimet).

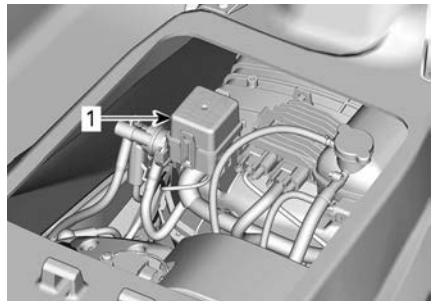

**TYYPILLINEN**

1. Sulakkekotelo

Irrota sulakekotelon kansi puristamalla lukituskielekkeitä yhteen, pidä ote ja vedä sulakekotelon kantta avataksesi sen.

**TÄRKEÄÄ:**

Sulakkeiden arvot ja niiden sijainti on kuvattu sulakekotelon kannessa.

Käytä sulakekotelossa olevaa sulakkeen irrotus/asennustyökalu helpottamaan sulakkeen irrottamista.

**Sulakkeiden kuvaus**

<b>Sulake</b>	<b>Arvo</b>	<b>Kuvaus</b>
1	-	Ei käytössä
2	15 A	Polttoaine suihk., ing. Kelat ja polttoainepump- pu
3	-	Ei käytössä
4	-	Ei käytössä
5	-	Ei käytössä
6	30 A	Lataus
7	5 A	Mittaristo
8	-	Ei käytössä
9	30 A	iBR
10	5 A	Köynnistys/ Pysäytys
11	5 A	ECM
12	30 A	Akku
13	15 A	Diagnostiikkatyö kalu 2
14	15 A	Diagnostiikkatyö kalu 1, lisävarusteliitin

# VESIKULKUNEUVON HOITO-OHJEET

Poista joka päivä vesikulkuneuvo vedestä.

## Toimenpiteet ajon jälkeen

### *Pakojärjestelmän huuhtelu*

Pakojärjestelmä on huuhdeltava päivittäin, jos vesikulkuneuvoa käytetään merivedessä tai likaantuneessa vedessä.

Katso *Huoltotoimenpiteet*.

### *Likaisesta tai merivedestä johtuvat lisätoimenpiteet*

Erityistä huolta vesikulkuneuvon ja sen osien suojaamiseksi on pidettävä sitä likaisessa, ja erityisesti suolavedessä käytettäessä.

Huuhto vesikulkuneuvon pilssialue makealla vedellä.

Älä koskaan puhdista pilssiä korkeapainepesurilla. **KÄYTÄ AINOASTAAN ALHAISTA PAINETTA (kuten puutarhaletku).**

Korkeapaine voi aiheuttaa vaurioita sähkö- tai mekaanisiin järjestelmiin.

### **HUOMIO**

Anna moottorin jäähtyä ennen minkään huoltotoimenpiteen suorittamista.

### **TÄRKEÄÄ**

Ellei seuraavia huoltotoimenpiteitä suoriteta: vesikulkuneuvon huuhtominen, pakojärjestelmän huuhtominen ja korroosionestokäsittely, kun vesikulkuneuvoa käytetään suolavedessä; vesikulkuneuvo ja sen osat vaurioituvat. Älä koskaan varastoi vesikulkuneuvoa suoraan auringonpaisteeseen.

## Istuimen puhdistus

Ennen kuin käytät istuimelle puhdistusainetta, kokeile poistaa jäljet valkoisella pyyhekumilla.

Monet jäljet, kuten kengänjäljet, puhdistuvat näin helposti.

## Runko ja kori

### *Korjaus*

Jos kori, runko tai rungon osat tarvitsevat korjaamista, ota yhteys valtuutettuun Sea-Doo-jälleenmyyjään.

### *Puhdistus*

Pese kori ja runko vedellä ja saippua-liuoksella (käytä vain mietoä pesuainetta). Huuhto kunnolla makealla vedellä.

Poista vesieliöt rungon sisä- ja ulkopuolelta.

### **TÄRKEÄÄ**

Älä koskaan käytä puhdistukseen seuraavia tuotteita:

- BRP Heavy Duty Cleaner
- Voimakas puhdistusaine
- Rasvanpoistoaine
- Ammoniakki
- Asetoni ja muut ketonit
- Alkoholi
- Tolueneeni ja muut aromaattiset liuotteet
- Klooratut liuotteet
- Mineraalitärpätit
- Maaliohenteet
- Öljypohjaiset tuotteet

Tahrat voi poistaa istuimesta ja lasikuidusta XPS All Purpose -yleispuhdistusaineella ja rasvanpoistoaineella tai vastaavalla.

Käytä mattojen puhdistamiseen 3M™ Citrus Base Cleaneriä (24 unssin suihkepurkki) tai vastaavaa.

**⚠ VAROITUS**

**Älä koskaan laita matoille tai istuimelle muovi- tai vinyylisuoja-aineita, koska niiden pinnasta tulee liukas ja ne saattavat aiheuttaa henkilön liukastumisen ja putoamisen vesikulkuneuvosta.**

Ota luonto huomioon ja varmista, ettei polttoainetta, öljyä tai puhdistusnestettä valu vesistöön.

**Suojaus**

Käytä korin vahaamiseen hyvälaatuisia merivahaa.

Jos vesikulkuneuvo varastoidaan ulkoilmassa, peitä se valoa läpäisemättömällä pressulla, joka estää auringon säteiden ja lian vaikutuksen muovioosiin ja vesikulkuneuvon viimeistelyyn, ja estää pölyntymisen.

**TÄRKEÄÄ**

**Vesikulkuneuvoa ei pidä koskaan jättää varastoon veteen. Älä koskaan varastoi vesikulkuneuvoa suoraan auringonpaisteeseen. Älä koskaan varastoi vesikulkuneuvoa muoviin käärittynä.**



# VARASTOINTI JA AJOKAUTTA EDELTÄVÄT VALMISTELUT

## Varastointi

### ⚠ VAROITUS

Koska polttoaine ja öljy ovat tule-narkoja aineita, anna valtuutetun Sea-Doo-jälleenmyyjän, jonkin korjaamon tai valitsemasi henkilön tarkastaa polttoainejärjestelmän eheys määräaikaistarkastustaulukossa määritetyllä tavalla.

Suosituksena on, että valtuutettu Sea-Doo-jälleenmyyjä, jokin korjaamo tai valitsemasi henkilö huoltaa vesikul-kuneuvon ennen varastointia, mutta itse voit suorittaa seuraavat toimenpiteet vain muutamalla työkalulla.

### TÄRKEÄÄ:

Suorita seuraavat toimenpiteet samassa järjestyksessä kuin tässä osassa esitetään.

### TÄRKEÄÄ

Älä käytä moottoria varastoinnin aikana.

## Käyttöjärjestelmä

### Suihkupumpun puhdistaminen

### ⚠ VAROITUS

Irrota aina turvakatkaisin moottorin pysäytyskatkaisimesta ennen suihkupumpun alueen puhdistamista estääksesi moottorin käynnistymisen vahingossa. Moottori ei saa olla käynnissä tämän toimenpiteen aikana.

Huuhtelee suihkupumppu ruiskuttamalla vettä sen tulo- ja lähtöaukkojen läpi.

Ruiskuta käyttöjärjestelmän osiin korroosionestoainetta.

### Huoltotuote

Voiteluaine ja korroosionestoaine tai vastaava.

### Suihkupumpun tarkastaminen

Ota yhteys valtuutettuun Sea-Doo-jälleenmyyjään.

### Polttoainejärjestelmä

### Polttoainejärjestelmän suojaaminen

Polttoaineen pilaantumisen ja polttoainejärjestelmän liimoittumisen estämiseksi polttoainesäiliöön täytyy lisätä polttoaineen stabiloimisainetta. Noudata valmistajan oikeata käyttöä koskevia ohjeita.

### Huoltotuote

Polttoaineen stabiloimisaine

### TÄRKEÄÄ

On erittäin suositeltavaa lisätä polttoaineen stabiloimisainetta varastoinnin ajaksi, jotta polttoainejärjestelmä pysyy hyvässä kunnossa. Polttoaineen stabiloimisainetta pitää lisätä ennen moottorin voitelua ja täytettävä polttoainesäiliö täyteen, jotta varmistetaan polttoainejärjestelmän osien suojaaminen hartsiker-tymiä vastaan.

Täytä polttoainesäiliö bensiinillä kokonaan kuten selitetty kohdassa *Tankkaaminen*. Varmista, että polttoainesäiliössä ei ole vettä.

### TÄRKEÄÄ

Jos polttoainesäiliössä on hiukan vettä, sisäinen polttoaineen ruiskutusjärjestelmä saattaa vaurioitua pahoin.

## Moottori ja pakojärjestelmä

### Pakojärjestelmän huuhtelu

Suorita toimenpide siten kuin selostettu kohdassa *Huoltotoimenpiteet*.

### Moottoriöljyn ja öljynsuodattimen vaihto

Öljynvaihdon ja suodattimen vaihdon voi suorittaa valtuutettu Sea-Doo-jälleenmyyjä, jokin korjaamo tai valitsemasi henkilö.

### Pakojärjestelmän huuhtelevminen

Alueilla, joissa lämpötila saattaa pudota pakkasen puolelle, pakojärjestelmään ja välijäähdyttimeen kerääntynyt vesi on poistettava.

Käytä huuhteluliitintä ja suihkuta 379 kPa (55 lbf/in<sup>2</sup>) paineilmaa järjestelmään, kunnes suihkupumpusta ei virtaa enää vettä.

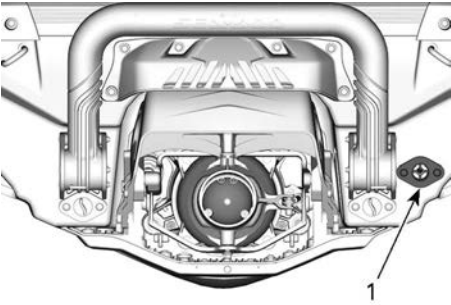

1. Liitin huuhtelua varten

Voit valmistaa seuraavan letkun helpottamaan tyhjentämistä.

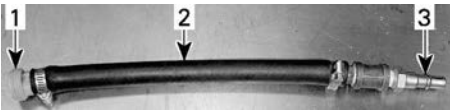

#### TYYPILLINEN

1. Huuhteluliitimen sovitin
2. Letku 12,7 mm (1/2 in)
3. Ilmaletkun urossovitin

## TÄRKEÄÄ

**Ellei pakojärjestelmän huuhtelua suoriteta oikein, pakosarja saattaa vaurioitua pahoin.**

Irrota erityistyökälyt.

### Moottorin sisäinen voitelu

1. Irrota istuin/istuimet.
2. Irrota sytytystulpat. Katso kappale *Huoltotoimenpiteet*.
3. Voitele kukin sylinteri sytytystulpissa.

### Huoltotuote

Voiteluaine ja korroosionestoaine tai vastaava.

4. Paina kaasuvipu pohjaan. Kaasuvivun painaminen estää polttoaineen ruiskutuksen ja estää sytytyksen moottorin pyörimyksen aikana.
5. Paina moottorin KÄYNNISTYS/PYSÄYTYS-painiketta pyörittääkseen moottoria muutamia kierroksia. Näin öljy leviää sylinterin seinille.
6. Levitä kiinnileikkautumisen estävää voiteluainetta sytytystulpan kierteille ja kiinnitä ne takaisin moottoriin paikalleen. Katso kappale *Huoltotoimenpiteet*.
7. Asenna sytytyspuolat. Katso kappale *Huoltotoimenpiteet*.

### Moottorin jäähdytysnesteen testaaminen

Ellei jäähdytysnestettä ole vaihdettu, testaa sen tiheys.

Valtuutetun Sea-Doo-jälleenmyyjän on syytä suorittaa jäähdytysnesteen vaihto ja tiheystesti. Katso *Huoltotaulukko*.

**TÄRKEÄÄ**

**Mikäli vesikulkuneuvo varastoidaan alueella, jossa lämpötila menee pakkaselle, voi jäähdytysjärjestelmässä oleva neste väärästä tiheydestä johtuen jäättyä. Jäätyminen saattaa vakavasti vaurioittaa moottoria.**

**Sähköjärjestelmä****Akun irrottaminen ja lataaminen**

Ota yhteys valtuutettuun Sea-Doo-jälleenmyyjään.

**⚠ VAROITUS**

**Älä koskaan lataa akkua tai korota sen jännitettä sen ollessa paikallaan vesikulkuneuvossa.**

**Moottoritila****Moottoritilan puhdistaminen**

1. Puhdista pilssi kuumalla vedellä ja liuottimella, tai pilssinpuhdistusaineella.
2. Huuhto kunnolla.
3. Tyhjennä pilssi kokonaan pilssin tyhjennystulppien avulla nostamalla vesikulkuneuvon etupäätä.

**Korroosionestokäsittely**

1. Pyyhi moottoritilasta sinne mahdollisesti jäänyt vesi.
2. Voitele kaikki moottoritilan metalliosat.

**Huoltotuote**

Voiteluaine ja korroosionestoaine tai vastaava.

3. Poista istuin tai pidä se nostettuna, jotta moottoritilaan ei muodostu kosteutta tai korroosiota.

**Runko ja kori**

Korjaa, puhdista ja suojaa vesikulkuneuvo vesikulkuneuvon hoito-ohjeiden mukaisesti.

**Ajokautta edeltävä valmistelu**

Valmisteluhoolto on suoritettava huoltotaulukon mukaisesti.

Varmista, että suoritat kaikki taulukossa Joka vuosi tai 100 tunnin välein olevat toimenpiteet.

Valmisteluhoollon voi suorittaa valtuutettu Sea-Doo-jälleenmyyjä, jokin korjaamo tai valitsemasi henkilö.

**TÄRKEÄÄ:**

Vaikka emme edellytä valmisteluhoollon suorittamista valtuutetun Sea-Doo-jälleenmyyjän toimesta, suosittelemme kuitenkin, että valtuutettu Sea-Doo-jälleenmyyjä suorittaa valmistelevan käyttöönottohuollon samalla, kun tehtaan toimesta on mahdollisesti järjestetty jokin turvallisuuteen liittyvä kampanja.

**⚠ VAROITUS**

**Suorita toimenpiteet vain huoltotaulukossa esitetyllä tavalla. Valtuutetun Sea-Doo-jälleenmyyjän apua suositellaan käytettäväksi ajoittain muita, tässä käsikirjassa käsittelemättömiä osia/järjestelmiä varten.**

**TÄRKEÄÄ**

**Kun osien kunto ei näytä tyydyttävältä, vaihda ne alkuperäisiin BRP-varaosiin tai vastaaviin.**

Tämä sivu on jätetty tarkoituksella tyhjäksi

# TEKNISET TIEDOT

# VESIKULKUNEUVON TUNNISTEET

Vesikulkuneuvon pääkomponentit (moottori ja runko) tunnistetaan erilaisilla sarjanumeroilla. Näitä numeroita tarvitaan toisinaan takuukysymyksissä, tai vesikulkuneuvosi tunnistamiseen jos se varastetaan.

## Rungon tunnistusnumero

Rungon tunnistusnumero (HIN) sijaitsee astinlaudassa vesikulkuneuvon takaosassa.

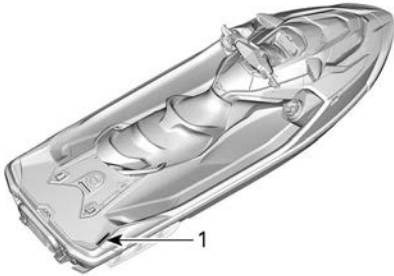

### TYYPILLINEN

1. Rungon tunnistusnumero (HIN)

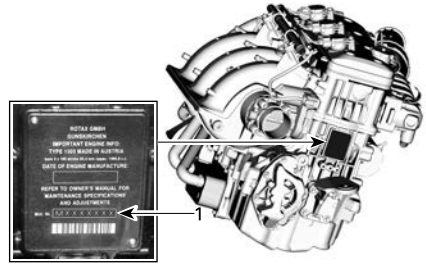

### TYYPILLINEN

1. Moottorin tunnistusnumero (EIN)

Se koostuu 12 numeromerkistä:

YDV	12345	L	8	09
				Mallivuosi
				Valmistusvuosi
				Valmistuskuukausi
				Sarjanumero (kirjainta voidaan myös käyttää numeromerkkinä)
				Valmistaja

## Moottorin tunnistusnumero

Moottorin tunnistusnumero (EIN) sijaitsee moottorin etupäässä.

---

## RF D.E.S.S. -AVAIN

Tämä laite on FCC:n sääntöjen osan 15 ja alalla sovellettavien kanadalaisten lupavapautta koskevien RSS-standardien mukainen.

Käyttöön liittyy seuraavat kaksi ehtoa: (1) tämä laite ei saa aiheuttaa häiriötä, ja (2) tämän laitteen tulee sietää häiriötä, mukaan lukien häiriöt, jotka voivat aiheuttaa ei-toivottua toimintaa.

Muutokset ilman vaatimustenmukaisuudesta vastaavan tahon nimenomaista hyväksyntää voivat mitätöidä käyttäjän oikeuden käyttää laitetta.

IC-rekisteröintinumero: 12006A-1001002222

FCC-tunnus: 2ACER-1001002222

Me, vaatimustenmukaisuudesta vastaava osapuoli, vakuutamme omalla vastuullamme, että laite on seuraavan neuvoston direktiivin määräysten mukainen: 2014/53/EU. Tämän vakuutus alainen laite täyttää olennaiset vaatimukset ja muut asiaankuuluvat vaatimukset. Tuote vastaa seuraavia direktiivejä, yhdenmukaistettuja standardeja ja määräyksiä:

Radiolaitedirektiivi (RED) 2014/53/EU ja yhdenmukaistetut standardit:

EN 300 330-2, EN 60950-1

Tämä laite on FCC:n sääntöjen osan 15 mukainen. Käyttöön liittyy seuraavat kaksi ehtoa: 1) Tämä laite ei saa aiheuttaa haitallisia häiriötä, ja 2) Tämän laitteen tulee sietää häiriötä, mukaan lukien häiriöt, jotka voivat aiheuttaa ei-toivottua toimintaa.

Muutokset ilman vaatimustenmukaisuudesta vastaavan tahon nimenomaista hyväksyntää voivat mitätöidä käyttäjän oikeuden käyttää laitetta.

*Tämä laite sisältää lisensseistä vapautettuja lähettämiä/vastaanottimia, jotka vastaavat Kanadan innovaatio-, tiede- ja teollisuusministeriön lupavapautta koskevia RSS-standardeja. Käyttöön liittyy seuraavat kaksi ehtoa:*

(1) Tämä laite ei saa aiheuttaa häiriötä.

(2) Tämän laitteen tulee hyväksyä mahdolliset häiriöt, mukaan lukien häiriöt, joista saattaa seurata laitteen ei-toivottua toimintaa.

*L'émetteur/récepteur exempt de licence contenu dans le présent appareil est conforme aux CNR d'Innovation, Sciences et Développement économique Canada applicables aux appareils radio exempts de licence. L'exploitation est autorisée aux deux conditions suivantes:*

(1) l'appareil ne doit pas produire de brouillage;

(2) l'appareil doit accepter tout brouillage radioélectrique subi, même si le brouillage est susceptible d'en compromettre le fonctionnement.

Radiolaitedirektiivi (RED)	2014/53/EU
Artikla 3.1a	Turvallisuus ja terveys IEC 62368-1:2014
Artikla 3.1b	EMC CISPR 25:(2016); johtuvat päästöt CISPR 25:(2016); säteilevät päästöt ISO 11452-2 (2004); sähkömagneettisen säteilykentän immunitaetti
Artikla 3.2	Taajuuksien käytön tehokkuus ETSI EN 300 330 V2.1.1 (2017-2)







**03473-18-04473**

Este equipamento opera em caráter secundário, isto é, não tem direito a proteção contra interferência prejudicial, mesmo de estações do mesmo tipo, e não pode causar interferência a sistemas operando em caráter primário.

### ***Japani***

Tälle laitteelle on myönnetty hyväksyntä Japanin radiolain (電波法) ja

Japanin televiestintäliiketoiminnan lain (電気通信事業法) mukaisesti. Tätä laitetta ei tule muuntaa (muutoin myönnetty määritenumero mitätöidään).

### ***Eurooppa***

#### **Vaatimustenmukaisuusvakuutus**

Yksinkertaistettu EU-vaatimustenmukaisuusvakuutus radiolaitedirektiivin 2014/53/EU mukaan



DE

Hiermit erklärt Robert Bosch LLC, dass der Funkanlagentyp VIPHI2BT der Richtlinie 2014/53/EU entspricht. Der vollständige Text der EU-Konformitätserklärung ist unter der folgenden Internetadresse verfügbar: eu-doc.bosch.com

FR

Le soussigné, Robert Bosch LLC, déclare que l'équipement radioélectrique du type VIPHI2BT est conforme à la directive 2014/53/UE.

Le texte complet de la déclaration UE de conformité est disponible à l'adresse internet suivante: eu-doc.bosch.com

BG

С настоящото Robert Bosch LLC декларира, че този тип радиосъоръжение VIPHI2BT е в съответствие с Директива 2014/53/ЕС.

Цялостният текст на ЕС декларацията за съответствие може да се намери на следния интернет адрес: eu-doc.bosch.com

EL

Με την παρούσα ο/η Robert Bosch LLC, δηλώνει ότι ο ραδιοεξοπλισμός VIPHI2BT πληροί την οδηγία 2014/53/ΕΕ. Το πλήρες κείμενο της δήλωσης συμμόρφωσης ΕΕ διατίθεται στην ακόλουθη ιστοσελίδα στο διαδίκτυο: eu-doc.bosch.com

CS

Tímto Robert Bosch LLC prohlašuje, že typ rádiového zařízení VIPHI2BT je v souladu se směrnicí 2014/53/EU. Úplné znění EU prohlášení o shodě je k dispozici na této internetové adrese: eu-doc.bosch.com

DA

Hermed erklærer Robert Bosch LLC, at radioudstyrstypen VIPHI2BT er i overensstemmelse med direktiv 2014/53/EU.

EU-overensstemmelseserklæringens fulde tekst kan findes på følgende internetadresse: eu-doc.bosch.com

ET

Käesolevaga deklareerib Robert Bosch LLC, et käesolev raadioseadme tüüp VIPHI2BT vastab direktiivi 2014/53/EL nõuetele.

ELi vastavusdeklaratsiooni täielik tekst on kättesaadav järgmisel internetiaadressil: eu-doc.bosch.com

ES

Por la presente, Robert Bosch LLC declara que el tipo de equipo radioeléctrico VIPHI2BT es conforme con la Directiva 2014/53/UE.

El texto completo de la declaración UE de conformidad está disponible en la dirección Internet siguiente: eu-doc.bosch.com

FI

Robert Bosch LLC vakuuttaa, että radiolaitetyyppi VIPHI2BT on direktiivin 2014/53/EU mukainen.

EU-vaatimustenmukaisuusvakuutuksen täysimittainen teksti on saatavilla seuraavassa internetosoitteessa: eu-doc.bosch.com

EN

Hereby, Robert Bosch LLC declares that the radio equipment type VIPHI2BT is in compliance with Directive 2014/53/EU.

The full text of the EU declaration of conformity is available at the following internet address: eu-doc.bosch.com

Robert Bosch LLC ovime izjavljuje da je radijska oprema tipa VIPHI2BT u skladu s Direktivom 2014/53/EU. Cjeloviti tekst EU izjave o sukladnosti dostupan je na sljedećoj internetskoj adresi: eu-doc.bosch.com

HU

Robert Bosch LLC igazolja, hogy a VIPHI2BT típusú rádióberendezés megfelel a 2014/53/EU irányelvnek.

Az EU-megfelelőségi nyilatkozat teljes szövege elérhető a következő internetes címen: eu-doc.bosch.com

IT

Il fabbricante, Robert Bosch LLC, dichiara che il tipo di apparecchiatura radio VIPHI2BT è conforme alla direttiva 2014/53/UE.

Il testo completo della dichiarazione di conformità UE è disponibile al seguente indirizzo Internet: eu-doc.bosch.com

LT

Aš, Robert Bosch LLC, patvirtinu, kad radijo įrenginių tipas VIPHI2BT atitinka Direktyvą 2014/53/ES.

Visas ES atitikties deklaracijos tekstas prieinamas šiuo interneto adresu: eu-doc.bosch.com

LV

Ar šo Robert Bosch LLC deklarē, ka radioiekārta VIPHI2BT atbilst Direktīvai 2014/53/ES.

Pilns ES atbilstības deklarācijas teksts ir pieejams šādā interneta vietnē: eu-doc.bosch.com

MT

B'dan, Robert Bosch LLC, niddikjara li dan it-tip ta' taghmir tar-radju VIPHI2BT huwa konformi mad-Direttiva 2014/53/UE.

It-test kollu tad-dikjarazzjoni ta' konformità tal-UE huwa disponibbli f'dan l-indirizz tal-Internet li ġej: eu-doc.

bosch.com

NL

Hierbij verklaar ik, Robert Bosch LLC, dat het type radioapparatuur VIPHI2BT conform is met Richtlijn 2014/53/EU.

De volledige tekst van de EU-conformiteitsverklaring kan worden geraadpleegd op het volgende internetadres: eu-doc.bosch.com

PL

Robert Bosch LLC niniejszym oświadcza, że typ urządzenia radiowego VIPHI2BT jest zgodny z dyrektywą 2014/53/UE.

Pełny tekst deklaracji zgodności UE jest dostępny pod następującym adresem internetowym: eu-doc.bosch.com

PT

O(a) abaixo assinado(a) Robert Bosch LLC declara que o presente tipo de equipamento de rádio VIPHI2BT está em conformidade com a Diretiva 2014/53/UE.

O texto integral da declaração de conformidade está disponível no seguinte endereço de Internet: eu-doc.

bosch.com

RO

Prin prezenta, Robert Bosch LLC declară că tipul de echipamente radio VIPHI2BT este în conformitate cu Directiva 2014/53/UE.

Textul integral al declarației UE de conformitate este disponibil la următoarea adresă internet: eu-doc.bosch.com

SV

Härmed försäkrar Robert Bosch LLC att denna typ av radioutrustning VIPHI2BT överensstämmer med direktiv 2014/53/EU.

Den fullständiga texten till EU-försäkran om överensstämmelse finns på följande webbadress: eu-doc.bosch.com

SL

Robert Bosch LLC potrjuje, da je tip radijske opreme VIPHI2BT skladen z Direktivo 2014/53/EU.

Celotno besedilo izjave EU o skladnosti je na voljo na naslednjem spletnem naslovu: eu-doc.bosch.com

SK

Robert Bosch LLC týmto vyhlasuje, že rádiové zariadenie typu VIPHI2BT je v súlade so smernicou 2014/53/EÚ.

Úplné EÚ vyhlásenie o zhode je k dispozícii na tejto internetovej adrese: eu-doc.bosch.com

IS

Robert Bosch LLC lýsir því hér með yfir að þráðlausi fjarskiptabúnaðurinn VIPHI2BT er í samræmi við tilskipun 2014/53/ESB.

Óstytta texta ESB-samræmisfyr lýsingarinnar er að finna á veffanginu: eu-doc.bosch.com

Liechtenstein

Hiermit erkläre Robert Bosch LLC, dass der Funkanlagentyp VIPHI2BT der Richtlinie 2014/53/EU entspricht.

Der vollständige Text der EU-Konformitätserklärung ist unter der folgenden Internetadresse verfügbar: eu-doc.bosch.com

NO

Hermed erklærer Robert Bosch LLC at radioutstyrstypen VIPHI2BT er i samsvar med direktiv 2014/53/EU.

Hele teksten i EU-samsvarserklæringen finnes på følgende internettadresse: eu-doc.bosch.com

RU

Компания Robert Bosch LLC настоящим заявляет, что радиотехническое оборудование категории VIPHI2BT отвечает требованиям Директивы 2014/53/EU.

Полный текст декларации соответствия ЕС доступен на сайте eu-doc.bosch.com.

# TIETOJA MOOTTORIN PÄÄSTÖISTÄ

## Valmistajan vastuu

Mallivuoden 1999 moottoreista lähtien on merimoottoreita valmistavien vesijettitehtaiden määritettävä kunkin moottoriteholuokan pakokaasupäästöjen taso ja vahvistettava moottorit hyväksytyiksi Yhdysvalloissa Amerikan ympäristönsuojeluvirastossa (EPA). Jokaiseen vesikulkuneuvoon on kiinnitettävä valmistuksen yhteydessä saasteenestoa koskeva kilpi, johon on merkitty päästötasot ja moottorin tekniset tiedot.

## Jälleenmyyjän vastuu

Kun huoltotoimenpiteitä suoritetaan jollekin vuoden 1999 tai uudemmille Sea-Doo -vesikulkuneuvoille, joissa on päästöä koskeva kilpi, on säädöt pidettävä julkistettujen tehdasasetusten puitteissa.

Kaikkien päästöihin liittyvien komponenttien vaihto tai korjaus on suoritettava siten, että päästötasot pysyvät suositeltujen tyyppihyväksyntästandardien puitteissa.

Jälleenmyyjät eivät saa tehdä moottoriin minkäänlaisia muutoksia, jotka voisivat muuttaa tehoa tai aiheuttaa sen, että päästötasot ylittäisivät ennalta määritellyt tehdasasetukset.

Poikkeuksina ovat tehtaan suosittelemat muutokset, kuten esim. korkeussäädöt.

## Omistajan vastuu

Omistajan/käyttäjän tulee huollattaa moottori, jotta sen päästötasot pysyvät suositeltujen tyyppihyväksyntästandardien puitteissa.

Omistaja/käyttäjä ei saa – eikä saa sallia kenenkään muunkaan – tehdä moottoriin minkäänlaisia muutoksia, jotka voisivat muuttaa sen tehoa tai aiheuttaa sen, että päästötasot ylittäisivät ennalta määritellyt tehdasasetukset.

## EPA-päästömääräykset

Kaikkien BRP:n valmistamien vuoden 1999 ja sitä uudempien Sea-Doo -vesikulkuneuvojen vahvistetaan noudatettavan EPA:n määräysten mukaisia, päästörajoitusta koskevia, uusille vesikulkuneuvoille tarkoitettujen moottorien vaatimuksia. Tyyppihyväksyntään on mahdollista tehdä tiettyjä tehdasstandardien mukaisia mukautuksia. Tästä syystä on tehtaan huoltomene- telmää tarkkaan noudatettava, ja mahdollisuuksien puitteissa palautettava mallin alkuperäiseen tarkoitukseen.

Edellä luetellut vastuut ovat yleisiä, eivätkä ne missään tapauksessa ole täydellinen EPA-määräyksiin liittyvien merilaitteiden päästöä varten tarkoitettujen ohjeiden ja määräysten luettelo. Lisätietoja tästä aiheesta saa seuraavista paikoista:

U. S. Environmental Protection Agency  
Certification Division  
Gasoline Engine Compliance Center  
2000 Traverwood Drive  
Ann Arbor MI 48105  
USA

**EPA:N INTERNETOSOITE:**  
[www.epa.gov/otaq](http://www.epa.gov/otaq)

## Haihtuvien päästöjen ohjausjärjestelmä

Alkaen mallivuodesta 2018 Kalifornian osavaltiossa myydyt vesijetit on sertifioitu noudattaen Kalifornian osavaltion Air Resources Boardin (13 CCR 2850–2869) päästovaatimuksia, jotka koskevat kipinäsytytysmoottoria käyttäviä vesikulkuneuvoja. Nämä mallit on varustettu matalan läpäisevyyden takaavilla polttoainesäiliölle (LPFT) ja polttoaineputkilla (LPFL) sekä paineenalennusventtiilillä (PRV).

Jätetty tyhjäksi Euraasian  
vaatimustenmukaisuusmerkkiä  
varten soveltuviin tilanteisiin

# EY – VAATIMUSTENMUKAISUUSVAKUUTUS



565 de la Montagne Street  
Valcourti (Québec) J0E 2L0  
Canada

## Henkilökohtaisten Sea-Doo-vesikulkuneuvojen vaatimustenmukaisuusilmoitus direktiivin 2013/53/EU kanssa

Valmistaja: Bombardier Recreational Products Inc.  
Osoite: 565 de la Montagne, Valcourt, J0E 2L0, Canada

Valtuutettu Edustaja: BRP Europe N.V.  
Osoite: Skaldenstraat 125, Gent, 9042, Belgium

Melupäästöjen arviointilaho:  
International Marine Certification Institute  
Osoite: Rue Abbe Cuyper 3, Brussels, B-1040, Belgium.  
Tunnusnumero: 0609

Pakokaasupäästöjen arviointilaho:  
International Marine Certification Institute  
Osoite: Rue Abbe Cuyper 3, Brussels, B-1040, Belgium.  
Tunnusnumero: 0609

Rakenteen arviointimoduuli: A , melupäästöistä: Aa/A1 , pakokaasupäästöistä: B+C

Muut sovellettavat yhteisödirektiivit: RED 2014/53/EU (EN 300 330-2, EN 60950-1), EMC 2014/30/EU

Moottorin polttoahti: 2-tahti <input type="checkbox"/> , 4-tahti <input checked="" type="checkbox"/>	Malli ja rakenne	ISO 13590:2003, ISO 10087:2019
Moottorin polttoainetyyppi: Bensini: <input checked="" type="checkbox"/> , Diesel: <input type="checkbox"/>	Pakokaasupäästöt	ISO 18854:2015
Malliluokka: C <input checked="" type="checkbox"/> , D <input type="checkbox"/>	Melupäästöt	ISO 14509-1:2008
Mallin tavaramerkki: Sea-Doo	Sähkömagneettinen yhteensopivuus	EN 55012:2007/A1:2009, EN 61000-6-1:2007

Sea-Doo- vesikulkuneuvomalli	Suihkumoottori	Pakokaasupääs- töjen sertifikaatti	Moottorin tyyppi: (cm <sup>3</sup> )	Nimellist eho (kW)	Melupäästöjen sertifikaatti	# henkilöitä paik- alla	Rung- on pituus	Rung- on leveys
FishPro SCOUT 130	Rotax 1630 ACE-130	EXBORP009	1 630,5	100	SDBORP014	3	3,27	1,23
FishPro SPORT 170	Rotax 1630 ACE-170	EXBORP009	1 630,5	125,03	SDBORP013	3	3,64	1,25
FishPro TROPHY 170	Rotax 1630 ACE-170	EXBORP009	1 630,5	125,03	SDBORP013	3	3,64	1,25
GTI 130	Rotax 1630 ACE-130	EXBORP009	1 630,5	100	SDBORP014	3	3,27	1,23
GTI 90	Rotax 900 ACE-90	EXBORP004	899,3	66,19	SDBORP014	3	3,27	1,23
GTI SE 130	Rotax 1630 ACE-130	EXBORP009	1 630,5	100	SDBORP014	3	3,27	1,23
GTI SE 170	Rotax 1630 ACE-170	EXBORP009	1 630,5	125,03	SDBORP014	3	3,27	1,23
GTR 230	Rotax 1630 ACE-230	EXBORP010	1 630,5	169,16	SDBORP014	3	3,27	1,23
GTX 170	Rotax 1630 ACE-170	EXBORP009	1 630,5	125,03	SDBORP013	3	3,35	1,25
GTX 230	Rotax 1630 ACE-230	EXBORP010	1 630,5	169,16	SDBORP013	3	3,35	1,25
GTX Limited 300	Rotax 1630 ACE-300	EXBORP006	1 630,5	217	SDBORP013	3	3,35	1,25
GTX PRO 130	Rotax 1630 ACE-130	EXBORP009	1 630,5	100	SDBORP013	3	3,35	1,25
RXP-X RS 300	Rotax 1630 ACE-300	EXBORP006	1 630,5	217	SDBORP015	2	3,27	1,22
RXT-X RS 300	Rotax 1630 ACE-300	EXBORP006	1 630,5	217	SDBORP013	3	3,35	1,25
SPARK Zip	Rotax 900 ACE-60	EXBORP004	899,3	44,13	SDBORP010	2	2,77	1,17
SPARK Zip	Rotax 900 ACE-90	EXBORP004	899,3	66,19	SDBORP010	2	2,77	1,17
SPARK Zip TRIXX	Rotax 900 ACE-90	EXBORP004	899,3	66,19	SDBORP010	2	2,77	1,17
SPARK Zip	Rotax 900 ACE-90	EXBORP004	899,3	66,19	SDBORP010	3	3,02	1,18
SPARK Zip IBER	Rotax 900 ACE-90	EXBORP004	899,3	66,19	SDBORP010	3	3,02	1,18
SPARK Zip TRIXX	Rotax 900 ACE-90	EXBORP004	899,3	66,19	SDBORP010	3	3,02	1,18
WAKE 170	Rotax 1630 ACE-170	EXBORP009	1 630,5	125,03	SDBORP014	3	3,27	1,23
WAKE PRO 230	Rotax 1630 ACE-230	EXBORP010	1 630,5	169,16	SDBORP013	3	3,35	1,25

Tämä vaatimustenmukaisuusvakuutus on annettu täysin henkilökohtaisen vesikulkuneuvon valmistajan vastuulla. Vakuutan yllä mainitun henkilökohtaisen vesikulkuneuvon valmistajan puolesta, että yllä mainitut, CE-merkityt mallivuoden 2022 vesikulkuneuvomallit ja moottorit vastaavat kaikkia asiaankuuluvia, määritettyjä vaatimuksia ja sitä tyyppiä, jolle yllä mainitut EU-tyypisertifikaatit on myönnetty.

Nimi ja toiminto: Martin Lachance

Allekirjoitus ja arvonimi: Tuotekehitysjohtaja, Sea-Doo

Päiväys (vuosi/kuukausi/päivä): 29/04/2021, Valcourt, QC, Canada

29.04.2021

**ski-doo LYNX SEA-DOO EVINRUDE ROTAX CAN-AM**

Tämä sivu on jätetty tarkoituksella tyhjäksi



# TEKNISET TIEDOT

# TEKNISET TIEDOT

Moottori	
Moottorityyppi	4-tahti, yksi yläpuolinen nokka-akseli (SOHC)
Ilmoitettu teho <sup>(1)</sup>	217 kW @ 8000 kierr./min.
Induktiotyyppi	Turboahdettu – väljäähdytetty
Sylintereiden määrä	3
Venttiilien lukumäärä	12 venttiiliä, hydrauliset nostimet (ei säätöä)
Sylinterin halkaisija	100 mm (3,9 in)
Iskun pituus	69,2 mm (2,7 in)
Sylinteritilavuus	1 630,5 cm <sup>3</sup> (99,5 in <sup>3</sup> )
Puristussuhde	8,4:1

(1) Ilmoitettu teho on ISO 8665:n mukainen potkurin akselissa.

Voitelujärjestelmä		
Moottoriöljy	Suositteltu öljy	Katso kohta <i>Suositteltu moottoriöljy</i> tämän käsikirjan kappaleesta <i>Huoltotoimenpiteet</i>
	Kantavuus ja tilavuudet	3 l(3,2 qt(liq.,US)) öljyn ja suodattimen vaihto 5 l(5,3 qt(liq.,US)) yhteensä

Jäähdytysjärjestelmä	
Tyyppi	Suljettu jäähdytysjärjestelmä
Jäähdytysneste	Katso kohta <i>Suositteltu moottorin jäähdytysneste</i> tämän käsikirjan kappaleesta <i>Huoltotoimenpiteet</i>
Jäähdytysjärjestelmän tilavuus	Yhteensä 5,5 l (5,8 qt (liq.,US))

Polttoainejärjestelmä		
Polttoaineen syöttöjärjestelmä		Monipisteruiskutus ja iTC (älykäs kaasun hallintajärjestelmä). Yksi kaasuläppärunko (60 mm) käyttölaitteella
Polttoaine	Tyyppi	Korkeaoktaaninen lyijytön bensiini
	Suosittelut oktaaniluku	91 AKI ((RON + MON)/2) (Pohjois-Amerikka) 95 (RON) E10 (muu kuin Pohjois-Amerikka)
Polttoainesäiliö (mukaan lukien varasäiliö)		70 l (18,5 gal (liq.,US))

Sähköjärjestelmä		
Sytytysjärjestelmätyyppi		IDI (induktiivinen purkaussytytys)
Akku		12 V, 18 A•h
Sytytystulppa	Merkki ja tyyppi	NGK, KR9C-G kiinteällä pidikkeellä tai vastaava
	Kärkiväli	0,70 – 0,80 mm (.028 – .031 in)

Käyttövoima		
Suihkupumppu	Tyyppi	Yksivaiheinen aksiaalivirtaus
Vetoakseli	Kytchentätyyppi	Kupera uritus, suoraveto

iBR ja VTS		
VTS-järjestelmä		Sähköisesti ohjattu VTS-säätöpainikkeella

Paino ja kuormankantokyky		
Kuivapaino (ei öljyä, ei jäähdytysnestettä, ei polttoainetta, lisävarusteiden kanssa, ei äänijärjestelmää)		354 kg (780 lb)
Äänijärjestelmän paino		9 kg

<b>Paino ja kuormankantokyky</b>	
	(19,8 lb)
Matkustajien lukumäärä (ml. kuljettaja)	1
Kuormitusraja (matkustaja(t) ja matkatavara)	182 kg (400 lb)
Kokonaissäilytyskapasiteetti	153,7 l (40,6 gal(liq.,US))

<b>Mitat</b>	
Kokonaispituus	331,8 cm (130,6 in)
Kokonaisleveys	125 cm (49,2 in)
Kokonaiskorkeus (ohjaus ala-asennossa)	111cm (44 in)

<b>Materiaalit</b>	
Siipirataan materiaali	Ruostumaton teräs
Siipirataan kotelo/staattori	Alumiininen/alumiininen

**TÄRKEÄÄ:**

BRP pidättää itsellään oikeuden tehdä muutoksia malliin ja teknisiin tietoihin ja/ tai tehdä lisäyksiä, tai parannuksia tuotteisiinsa ilman aikaisemmin valmistamiensa mallien minkäänlaista päivitysvelvollisuutta.

# VIANETSINTÄ

# VIANETSINTÄOHJEITA

## MOOTTORI EI KÄYNNISTY

- 1. Turvakatkaisin irrotettu.**
  - *Paina KÄYNNISTYS/PYSÄYTYS-painiketta.*
  - *Asenna turvakatkaisin moottorin pysäytyskatkaisimeen viiden sekunnin sisällä KÄYNNISTYS/PYSÄYTYS-painikkeen painamisesta.*
  - *Paina KÄYNNISTYS/PYSÄYTYS-painiketta.*
- 2. ECM ei tunnista D.E.S.S.-avainta.**
  - *Ota yhteys valtuutettuun Sea-Doo-jälleenmyyjään.*
- 3. Palanut sulake: pää-, sähkökäynnistimen tai ECM-sulake.**
  - *Tarkasta johdotus, vaihda sitten sulake/sulakkeet.*
- 4. Purkautunut akku.**
  - *Ota yhteys valtuutettuun Sea-Doo-jälleenmyyjään.*

## VAROITUS

Älä lataa akkua tai korota sen jännitettä sen ollessa paikallaan vesikuluneuvossa. Elektrolyytti on myrkyllistä ja vaarallista. Vältä sen joutumista kosketuksiin silmien, ihon ja vaatteitten kanssa.

- 5. Akkuliitoksissa korroosiota, tai ne ovat löysät. Huono maadoitus.**
  - *Ota yhteys valtuutettuun Sea-Doo-jälleenmyyjään.*
- 6. Vesi tulvinut moottoriin.**
  - *Katso kohta Vesi tulvinut moottoriin kohdassa Erikoistoimenpiteet.*
- 7. Viallinen anturi tai ECM.**
  - *Ota yhteyttä valtuutettuun Sea-Doo-jälleenmyyjään, korjaamoon tai valitsemaasi henkilöön huoltamista, korjaamista tai vaihtamista varten. Takuuvaateista on tietoa tämän käsikirjan kohdassa USA:n EPA-päästöjä koskeva takuu..*
- 8. Suihkupumppu leikannut kiinni.**
  - *Yritä puhdistaa. Ota muussa tapauksessa yhteys valtuutettuun Sea-Doo-jälleenmyyjään.*

## MOOTTORI PYÖRITTÄÄ HITAASTI

- 1. Löysät akkukaapeliin liitokset.**
  - *Tarkasta/puhdista/kiristä.*
- 2. Purkautunut, tai heikko akku.**
  - *Ota yhteys valtuutettuun Sea-Doo-jälleenmyyjään.*
- 3. Kulunut käynnistin.**
  - *Ota yhteys valtuutettuun Sea-Doo-jälleenmyyjään.*

**MOOTTORI PYÖRII NORMAALISTI, MUTTA EI KÄYNNISTY**

1. **Polttoainesäiliö tyhjä, tai siellä on vettä.**
  - Täytä. Poista imuputkella ja täytä tuoreella polttoaineella.
2. **Likaiset/vialliset sytytystulpat.**
  - Vaihda.
3. **Sulake palanut.**
  - Tarkasta johdotus, vaihda sitten sulake/sulakkeet.
4. **Vesi tulvinut moottoriin.**
  - Katso kohta Vesi tulvinut moottoriin kohdassa Erikoistoimenpiteet.
5. **Havaittu vika moottorin hallintajärjestelmässä (moottorin tarkastuksen merkkivalo PALAA).**
  - Ota yhteyttä valtuutettuun Sea-Doo-jälleenmyyjään, korjaamoon tai valitsemaasi henkilöön huoltamista, korjaamista tai vaihtamista varten. Takuuvaateista on tietoa tämän käsikirjan kohdassa USA:n EPA-päästöjä koskeva takuu..
6. **Viallinen polttoainepumppu**
  - Ota yhteyttä valtuutettuun Sea-Doo-jälleenmyyjään, korjaamoon tai valitsemaasi henkilöön huoltamista, korjaamista tai vaihtamista varten. Takuuvaateista on tietoa tämän käsikirjan kohdassa USA:n EPA-päästöjä koskeva takuu..

**MOOTTORI KÄY KATKONAISESTI, KÄY EPÄTASAISESTI**

1. **Likaiset/vaurioituneet/kuluneet sytytystulpat.**
  - Vaihda.
2. **Polttoaine: Liian vähän, vanhentunut, tai siinä on vettä.**
  - Poista imuputkella ja/tai täytä.
3. **Viallinen(-set) sytytyspuola(t).**
  - Ota yhteyttä valtuutettuun Sea-Doo-jälleenmyyjään, korjaamoon tai valitsemaasi henkilöön huoltamista, korjaamista tai vaihtamista varten. Takuuvaateista on tietoa tämän käsikirjan kohdassa USA:n EPA-päästöjä koskeva takuu..
4. **Tukkeentuneet ruiskusuuttimet.**
  - Ota yhteyttä valtuutettuun Sea-Doo-jälleenmyyjään, korjaamoon tai valitsemaasi henkilöön huoltamista, korjaamista tai vaihtamista varten. Takuuvaateista on tietoa tämän käsikirjan kohdassa USA:n EPA-päästöjä koskeva takuu..
5. **Havaittu vika moottorin hallintajärjestelmässä (moottorin tarkastuksen merkkivalo PALAA).**
  - Katso osa Valvontajärjestelmä.

**MOOTTORI SAVUTTAA****1. Öljyn pinta liian korkealla.**

- Ota yhteyttä valtuutettuun Sea-Doo-jälleenmyyjään, korjaamoon tai valitsemaasi henkilöön huoltamista, korjaamista tai vaihtamista varten. Takuuvaateista on tietoa tämän käsikirjan kohdassa USA:n EPA-päästöjä koskeva takuu..

**2. Vettä mennyt sisään, jäähdytysnestevuoto, tai vaurioitunut sylinterinkannen tiiviste.**

- Ota yhteyttä valtuutettuun Sea-Doo-jälleenmyyjään, korjaamoon tai valitsemaasi henkilöön huoltamista, korjaamista tai vaihtamista varten. Takuuvaateista on tietoa tämän käsikirjan kohdassa USA:n EPA-päästöjä koskeva takuu..

**3. Sisäinen moottorivaurio.**

- Ota yhteyttä valtuutettuun Sea-Doo-jälleenmyyjään, korjaamoon tai valitsemaasi henkilöön huoltamista, korjaamista tai vaihtamista varten. Takuuvaateista on tietoa tämän käsikirjan kohdassa USA:n EPA-päästöjä koskeva takuu..

**MOOTTORI YLIKUUMENEE****1. Tukkeentunut pakojärjestelmä.**

- *Huuhtelee pakojärjestelmä.*

**2. Liian vähän moottorin jäähdytysnestettä.**

- *Katso Huoltotoimenpiteet.*

**3. Pikaliitinsovitin jäänyt huuhteluliittimeen.**

- *Irrota sovitin huuhteluliittimestä ja kokeile vesikulkuneuvoa uudelleen. Jos ongelma jatkuu, ota yhteyttä valtuutettuun Sea-Doo-jälleenmyyjään, korjaamoon tai valitsemaasi henkilöön huoltamista, korjaamista tai vaihtamista varten. Takuuvaateista on tietoa tämän käsikirjan kohdassa USA:n EPA-päästöjä koskeva takuu..*



## MOOTTORI EI KIIHDY, TAI SIITÄ PUUTTUU TEHOA

1. **Opetteluavain käytössä.**
  - Käytä normaalia avainta.
2. **Ei Sport-tilassa.**
  - Valitse Sport-tila.
3. **Suihkupumpun veden sisäänotto tukkeentunut.**
  - Puhdista. Katso Suihkupumpun veden sisäänoton ja siipirataan puhdistus osassa Erikoistoimenpiteet.
4. **Viallinen siipiratas, tai loppuun kulunut kulutusrenkas.**
  - Vaihda. Ota yhteys valtuutettuun Sea-Doo-jälleenmyyjään.
5. **Öljyn pinta liian korkealla.**
  - Ota yhteyttä valtuutettuun Sea-Doo-jälleenmyyjään, korjaamoon tai valitsemaasi henkilöön huoltamista, korjaamista tai vaihtamista varten. Takuuvaateista on tietoa tämän käsikirjan kohdassa USA:n EPA-päästöjä koskeva takuu..
6. **Heikko kipinä.**
  - Katso kohta KÄY KATKONAISESTI, KÄY EPÄTASAISESTI.
7. **Havaittu vika moottorin hallintajärjestelmässä (moottorin tarkastuksen merkkivalo PALAA).**
  - Katso osa Valvontajärjestelmä.
8. **Tukkeentuneet ruiskusuuttimet.**
  - Ota yhteyttä valtuutettuun Sea-Doo-jälleenmyyjään, korjaamoon tai valitsemaasi henkilöön huoltamista, korjaamista tai vaihtamista varten. Takuuvaateista on tietoa tämän käsikirjan kohdassa USA:n EPA-päästöjä koskeva takuu..
9. **Alhainen polttoaineen paine.**
  - Ota yhteyttä valtuutettuun Sea-Doo-jälleenmyyjään, korjaamoon tai valitsemaasi henkilöön huoltamista, korjaamista tai vaihtamista varten. Takuuvaateista on tietoa tämän käsikirjan kohdassa USA:n EPA-päästöjä koskeva takuu..
10. **Vettä polttoaineessa.**
  - Poista imuputkella ja vaihda.
11. **Moottori vaurioitunut veden sisäänmenon takia.**
  - Ota yhteys valtuutettuun Sea-Doo-jälleenmyyjään.

### VESIKULKUNEUVO EI SAAVUTA HUIPPUNOPEUTTA

1. **Suihkupumpun veden sisäänotto tukkeentunut.**
  - Puhdista. Katso Suihkupumpun veden sisäänoton ja siipirataan puhdistus osassa Erikoistoimenpiteet.
2. **Viallinen siipiratas, tai loppuun kulunut kulutusrengas.**
  - Vaihda. Ota yhteys valtuutettuun Sea-Doo-jälleenmyyjään.
3. **Havaittu vika moottorin hallintajärjestelmässä (moottorin tarkastuksen merkivalo PALAA).**
  - Katso osa Valvontajärjestelmä.

### VESIKULKUNEUVON VAIHDE JÄÄ VAPAALLE, KUN iBR-VIPUA ON PAINETTU

1. **iBR-portti jää vapaa-asentoon**
  - Vapauta kaasuvipu haluttuun tyhjäkäyntikierroslukuarvoon.

### iBR EI PALAA VAPAA-ASENTOON (iBR-MERKKIVALO PALAA)

1. **iBR on juuttunut, koska järjestelmässä on likaa.**
  - Puhdista iBR-portti ja suuttimen alue sekä tarkasta vaurioiden varalta.
2. **iBR-järjestelmän toimintahäiriö.**
  - Poista turvakatkaisin, odota neljä minuuttia, aseta avain paikoilleen ja tarkasta iBR-merkkivalo varmistaaksesi, että häiriö on selvitetty.
  - Ota yhteys valtuutettuun Sea-Doo-jälleenmyyjään, jos häiriö edelleen jatkuu tai ilmenee toistuvasti.

### iBR EI PALAA VAPAA-ASENTOON (iBR-MERKKIVALO EI PALA)

1. **Kaasuvipua ei ole kokonaan vapautettu käytön aikana.**
  - Vapauta kaasuvipu kokonaan, jotta iBR-portti palaa vapaa-asentoon.
2. **Kaasuvipu ei palaudu kokonaan nolla-asentoon, kun se vapautetaan.**
  - Ota yhteys valtuutettuun Sea-Doo-jälleenmyyjään.

**KÄYTTÖJÄRJESTELMÄSTÄ KUULUU EPÄTAVALLISTA ÄÄNTÄ**

1. **Ruohoa tai likaa kiertynyt siipirattaan ympäri.**
  - *Puhdista. Katso Suihkupumpun veden sisäänoton ja siipirattaan puhdistus osassa Erikoistoimenpiteet.*
  - *Tarkista vaurioiden varalta.*
2. **Vaurioitunut siipirattaan akseli, tai vetoakseli.**
  - *Ota yhteys valtuutettuun Sea-Doo-jälleenmyyjään.*
3. **Vettä tunkeutuu suihkupumppuun aiheuttaen laakerin kiinni leikkautumisen.**
  - *Ota yhteys valtuutettuun Sea-Doo-jälleenmyyjään.*

**VETTÄ PILSSISSÄ**

1. **Äyskärjärjestelmän toimintahäiriö.**
  - *Pyydä valtuutettua Sea-Doo-jälleenmyyjää tarkastamaan järjestelmä.*
2. **Pakojärjestelmässä vuoto.**
  - *Ota yhteys valtuutettuun Sea-Doo-jälleenmyyjään.*
3. **Vetoakselin hiilirengas kulunut.**
  - *Ota yhteys valtuutettuun Sea-Doo-jälleenmyyjään.*

# VALVONTAJÄRJESTELMÄ

Valvontajärjestelmä valvoo EMSin (moottorin hallintajärjestelmä) sähköosia, iBR:ää ja joitakin sähköjärjestelmän komponentteja. Vian sattuessa se lähettää sanomia tietokeskuksen kautta ja/tai äänisignaaleja piipparilla ilmoittaakseen erityisistä tilanteista.

Vikakoodi voidaan myös tallentaa.

Pienempien vikojen tai hetkellisten vikojen sattuessa vian viesti ja piipparin merkkiäni häviävät automaattisesti, jos tilannetta ei esiinny enää.

Jos kaasu vapautetaan ja moottorin annetaan siinä tapauksessa käydä joutokäynnillä, voi normaali toiminta palautua. Ellei tämä toimi, irrota turvakatkaisin ja aseta se uudelleen paikoilleen moottorin pysäytyskatkaisimeen.

Sähköjärjestelmä reagoi eri tavalla vikatyypistä riippuen. Vakavan vian sattuessa ei moottoria mahdollisesti voi käynnistää. Joissakin tapauksessa moottori toimii turvatilassa (hitaampi ajonopeus).

Vian sattuessa takuuvaateista on tietoa tämän käsikirjan kohdassa *USA:n EPA:n päästöjä koskeva takuu*.

## Vikakoodit

Vian ilmetessä voidaan vian numerokoodi tallentaa riippuen vikatyypistä ja järjestelmästä.

Vikakoodien avulla valtuutettu Sea-Doo-jälleenmyyjä voi suorittaa vianetsintää vesikulkuneuvon järjestelmille vertaamalla koodia vikaluetteloon.

## Merkkivalojen ja viestinäytön tiedot

Merkkivalot ja viestit tietokeskuksen näytössä ilmoittavat sinulle jostakin tietystä tilasta tai jos jotain epänormaalia tapahtuu.

Tietoja tavallisista merkkivaloista löytyy asianmukaisesta digitaalinäytöstä.

Vikakoodeja voidaan katsella tietokeskuksen monitoiminäytössä, mutta vain silloin kun vika on aktiivisena.

Jos aktiivinen vikakoodi ilmenee, se voidaan näyttää monitoiminäytössä. Kuljettaja voi tällaisessa tapauksessa soittaa valtuutetulle Sea-Doo-jälleenmyyjälleen ja ilmoittaa vikakoodin. Jälleenmyyjä voi neuvoa sitten kuljettajaa ratkaisemaan ongelman tai pyytää häntä olemaan käyttämättä vesikulkuneuvoa ja tuomaan sen jälleenmyyjän luo korjattavaksi.





## Vikakoodien näyttäminen

Valitse **KOODIT**. Ajo ajon aikana saadaan vikakoodi, KOODIT-valikko on saatavilla asetusvalikossa. Katso vikaluettelo painamalla OK-painiketta.

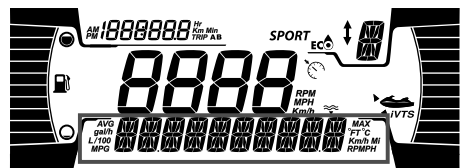
## TÄRKEÄÄ:

Normaaleissa ajo-olosuhteissa voi muodostua joitakin vikakoodeja. Ennen kuin otat yhteyttä jälleenmyyjään, poista avain ja odota 2 minuuttia, kunnes sähköjärjestelmä sammuu, ja herätä sitten sähköjärjestelmä painamalla käynnistyspainiketta. Tämä varmistaa ilmenneen vian katoamisen ja jättää ainoastaan aktiiviset koodit näkyviin KOODIT-valikkoon.



Merkkivalo / Kuvake (palaa)	Sanomanäyttö	Kuvaus
	ALHAINEN tai KORKEA AKKUJÄNNITE (LOW tai HIGH BATTERY VOLTAGE)	Alhainen/korkea akkujännite
	KORKEA LÄMPÖTILA (HIGH TEMPERATURE)	Moottori tai pakojärjestelmä ylikuumentuu
	TARKASTA MOOTTORI tai MOOTTORIN TURVATILA (CHECK ENGINE tai LIMP HOME MODE)	Tarkasta moottori (huoltoa edellyttävä pieni vika) tai Moottorin turvatila (suuri moottorivika)
	ALHAINEN ÖLJYNPAINE (LOW OIL PRESSURE)	Alhainen öljynpaine
	IBR MODULE ERROR	Valo palaa ja merkkiäänä kuuluu ja Tarkasta moottori -valo palaa: iBR-järjestelmän vika (ota yhteys valtuutettuun Sea-Doo-jälleenmyyjään)
	-	Valo vilkkuu: iBR-järjestelmän vika (ota yhteys valtuutettuun Sea-Doo-jälleenmyyjään)
	-	Valo palaa, mutta merkkiääntä ei kuulu: iBR-järjestelmä toimii, mutta valtuutetun Sea-Doo-jälleenmyyjän on tarkastettava järjestelmä.

### Viestinäytön tiedot

HIGH EXHAUST TEMPERATURE	Havaittu korkea pakokaasun lämpötila
HIGH ENGINE TEMPERATURE	Havaittu korkea moottorin lämpötila
CHECK ENGINE	Moottorijärjestelmän toimintahäiriö tai järjestelmä tarvitsee huoltoa

**Viestinäytön tiedot**

LIMP HOME MODE	Havaittu suuri vika, moottorin tehot rajoitettu
FUEL SENSOR FAULT	Vika polttoainemittarin anturissa
WATER TEMP SENSOR DEFECTIVE	Ongelma veden lämpötila-anturissa, ei lähetä veden lämpötilatietoja
IBR MODULE ERROR	iBR-järjestelmän toimintahäiriö
MAINTENANCE REQUIRED	Vesikulkuneuvo on huollettava

**TÄRKEÄÄ**

**Moottorin käyttäminen, kun öljynpaine on alhainen, voi vahingoittaa vakavasti moottoria.**

## Piipparin koodien tiedot

Piipparin koodit	Kuvaus
1 pitkä piippaus (asennettaessa turvakatkaisinta vesikulkuneuvon moottorin pysäytyskatkaisimeen)	<b>Huono D.E.S.S.-järjestelmän liitos.</b> Asenna turvakatkaisin uudestaan oikein paikalleen moottorin pysäytyskatkaisimeen.
	<b>Väärä D.E.S.S.-avain.</b> Käytä vesikulkuneuvoosi ohjelmoitua turvakatkaisinta.
	<b>Viallinen D.E.S.S.-avain.</b> Käytä toista turvakatkaisinta ohjelmoidun D.E.S.S.-avaimen kanssa.
	<b>Viallinen moottorin pysäytyskatkaisin.</b> Ota yhteys valtuutettuun Sea-Doo-jälleenmyyjään.
	<b>ECM ei toimi oikein tai johtosarja on viallinen.</b> Ota yhteyttä valtuutettuun Sea-Doo-jälleenmyyjään, korjaamoon tai valitsemaasi henkilöön huoltamista, korjaamista tai vaihtamista varten. Takuuvaateista on tietoa tämän käsikirjan kohdassa <i>USA:n EPA-päästöjä koskeva takuu..</i>
2 sekunnin mittainen piippaus 15 minuutin välein	<b>Vika moottorin hallintajärjestelmässä.</b> Ota yhteyttä valtuutettuun Sea-Doo-jälleenmyyjään, korjaamoon tai valitsemaasi henkilöön huoltamista, korjaamista tai vaihtamista varten. Takuuvaateista on tietoa tämän käsikirjan kohdassa <i>USA:n EPA-päästöjä koskeva takuu..</i>
	<b>Vika iBR-järjestelmässä.</b> Ota yhteys valtuutettuun Sea-Doo-jälleenmyyjään.
2 sekunnin mittainen piippaus 10 minuutin välein.	<b>Polttoaine vähissä.</b> Täytä polttoainesäiliö. Jos ongelma jatkuu, ota yhteys valtuutettuun Sea-Doo -jälleenmyyjään.

Piipparin koodit	Kuvaus
Kahden sekunnin piippauksia	<p><b>Korkea moottorin jäähdytysnesteen lämpötila.</b>  <i>Katso Moottorin ylikuumentuminen.</i></p>
	<p><b>Alhainen öljynpaine.</b>  Sammuta moottori mahdollisimman nopeasti. Tarkasta öljyn pinnan taso ja täytä. Ota yhteyttä valtuutettuun Sea-Doo-jälleenmyyjään, korjaamoon tai valitsemaasi henkilöön huoltamista, korjaamista tai vaihtamista varten. Takuuvaateista on tietoa tämän käsikirjan kohdassa <i>USA:n EPA-päästöjä koskeva takuu..</i></p>
Yhtäjaksoinen piippaus (Lakkaa, kun ajoneuvo sammutetaan)	<p><b>Korkea pakokaasun lämpötila.</b>  Ota yhteyttä valtuutettuun Sea-Doo-jälleenmyyjään, korjaamoon tai valitsemaasi henkilöön huoltamista, korjaamista tai vaihtamista varten. Takuuvaateista on tietoa tämän käsikirjan kohdassa <i>USA:n EPA-päästöjä koskeva takuu..</i></p>

## TÄRKEÄÄ

**Jos valvontapiippari soi jatkuvasti, pysäytä moottori mahdollisimman nopeasti.**



# TAKUU

---

# BRP:N RAJOITETTU TAKUU YHDYSVALLOISSA JA KANADASSA: MALLIVUODEN 2022 SEA-DOO-VESIJETTI

## 1. LAAJUUS

Bombardier Recreational Products Inc. ("BRP") myöntää valtuutetun BRP-jälleenmyyjän (siten kuin jäljempänä määritelty) myymille mallivuoden 2022 Sea-Doo-vesijeteille Yhdysvalloissa ("USA") ja Kanadassa materiaalivikoja ja työn laatua koskevan takuun, jonka kesto ja ehdot on määritelty alla. Tämä rajoitettu takuu on mitätön eikä päde, jos:

1. Henkilökohtaista Sea-Doo-vesikulkuneuvoa on käytetty missä tahansa vaiheessa kilpailemiseen tai mihinkään muuhun kilpailutoimintaan, vaikka kyseessä olisi edellinen omistaja; tai
2. Henkilökohtaista Sea-Doo-vesikulkuneuvoa on muutettu tai säädetty sillä tavoin, että muutokset vaikuttavat sen toimintaan, suorituskykyyn tai kestävyyteen, tai muutokset ja säädöt ovat vastoin sen tarkoituksenmukaista käyttöä.

Tämä rajoitettu takuu ei kata muualla kuin tehtaalla asennettuja osia ja lisävarusteita. Lue asiaan kuuluvien osien ja lisävarusteiden rajoitettua takuuta koskeva teksti.

## 2. VASTUUVELVOLLISUUDEN RAJOITUKSET

**TÄMÄ RAJOITETTU TAKUU KORVAA KAIKKI MUUT SUORAT TAI KONKLUDENTTITSET TAKUUT MUKAAN LUETTUINA ILMAN RAJOITUSTA KAIKKI KAUPALLISTA HYÖDYNNETÄVYYTTÄ TAI TIETTYYN TARKOITUKSEEN SOPIVUUTTA KOSKEVAT TAKUUT. SIKÄLI KUIN NIISTÄ EI VOIDA SANOUTUA IRTI, KONKLUDENTTITSET TAKUUSITOUMUKSET RAJOITTUVAT KESTOLTAAN KYSEESSÄ OLEVAN TAKUUN VOIMASSAOLOON. TÄMÄ TAKUU EI KATA SATUNNAISIA EIKÄ SEURANNAISVAHINKOJA. JOTKUT MAAT/OSAVALTIOT EIVÄT HYVÄKSY VASTUUVAPAUTUSLAUSEKKEITA, RAJOITUKSIA TAI EDELLÄ YKSILÖITYJÄ RAJOITUKSIA, JOTEN NE EIVÄT MAHDOLLISESTI KOSKE SINUA. TÄMÄN TAKUUN PERUSTEELLA SINULLA ON TIETTYJÄ OIKEUKSIA, JA LISÄKSI SINULLA SAATTAA OLLA MUITA (OSA) VALTIOSTA TAI PROVINSSISTA TOISEEN VAIHTELEVIA LAILLISIA OIKEUKSIA.**

Maahantuojoilla tai yhdelläkään BRP-jälleenmyyjällä tai kenelläkään muulla henkilöllä ei ole valtuuksia minkään muun tuotetta koskevan vahvistuksen, edustuksen tai takuun antamiseen kuin ne, mitä tähän rajoitettuun takuuseen sisältyy, ja mikäli näin tapahtuu, niitä ei voida käyttää BRP:tä vastaan. BRP pidättää itsellään oikeuden muuttaa tätä rajoitettua takuuta milloin tahansa, ja on itsestään selvää, että kyseiset muutokset eivät muuta niitä takuehtoja, jotka koskevat tämän takuun voimassaollessa myytyjä tuotteita.

## 3. POIKKEUKSET – TAKUU EI KATA

Takuu ei korvaa seuraavia tapauksia missään olosuhteissa:

- Normaali kuluminen;
- Rutiininomaiset huoltokohteet, viritykset, säädöt;
- Vauriot, jotka johtuvat muunlaisesta kuin tämän käsikirjan mukaisesta huollosta/ylläpidosta ja/tai varastoinnista;

- Vauriot, jotka johtuvat osien irrottamisesta, vääranlaisista korjauksista, huollosta, ylläpidosta, muutoksista, tai osien käytöstä, joita BRP ei ole valmistanut tai hyväksynyt, tai muun kuin valtuutetun huoltavan BRP-jälleenmyyjän tekemistä korjauksista;
- Väärinkäytöstä, epätavallisesta käytöstä, laiminlyönnistä tai sellaisesta tuotteen käytöstä johtuvat vahingot, joka ei noudata käsikirjassa suositeltua käyttöä;
- Vahingot, jotka johtuvat onnettomuudesta, uppoamisesta, tulesta, varkaudesta, vandalismista tai ylivoimaisesta esteestä;
- Sellaisten polttoaineitten, öljyn tai voiteluaineiden käyttö, jotka eivät sovi käytettäväksi tuotteessa (ks. käyttäjän käsikirja);
- Ruosteesta, korroosiosta tai ilmastotekijöistä johtuvat vahingot;
- Vahingot, jotka johtuvat ulkopuolisen materiaalin aiheuttamasta tukoksesta jäähdytysjärjestelmässä tai suihkupumpussa;
- Veden sisäänmenosta johtuvat vesivahingot;
- Geelipinnoitteeseen liittyvät vahingot, joihin sisältyvät rakkuloiden, säröilyn, ristikko- tai hiusmurtumista johtuvat kosmeettisen geelipinnoitteen viimeistely, rakkulat, tai lasikuidun laminoinnin aukeaminen, rajoittumatta kuitenkaan niihin; ja
- satunnaiset tai seurannaisvahingot tai minkään muunlaiset vahingot, mukaan luettuina ilman rajoitusta hinaamis-, säilytys-, puhelin-, vuokra-, taksi-, haitta-, vakuutus- tai lainojenmaksukustannukset, ajan menetykset tai ansiotulon menetykset

## 4. TAKUUAIKA

Tämä rajoitettu takuu on voimassa (1) ensimmäisen kuluttajan ostopäivästä tai (2) tuotteen ensimmäisestä käyttöpäivästä lukien, kumpi hyvänsä ensin kohdalle osuu:

1. KAKSITOISTA (12) PERÄKKÄISTÄ KUUKAUTTA yksityisessä käytössä.
2. NELJÄ (4) PERÄKKÄISTÄ KUUKAUTTA kaupallisessa käytössä. Vesijettiä käytetään kaupalliseen tarkoitukseen, mikäli sitä käytetään tuloa tuottavan työn tai työsuhteen yhteydessä missä tahansa takuuajan vaiheessa. Vesijettiä käytetään kaupalliseen tarkoitukseen myös, mikäli missä tahansa takuuajan vaiheessa siinä on kaupalliset tunnuksat tai se on rekisteröity kaupalliseen käyttöön. Tämä on vähimmäistakuuu aika, jota voidaan jatkaa millä tahansa soveltuvalla takuuohjelmalla tilanteen mukaan.
3. Katso lisätietoja päästöihin liittyvien osien takuusta kohdasta *USA:n EPA:n päästöjä koskeva takuu*.
4. Ole hyvä ja katso Kalifornian ja New Yorkin osavaltioita koskevat takuuehdot, jos kyseessä on sellainen BRP:n valmistama Sea-Doo-vesijetti, joka on valmistettu myytäväksi Kalifornian ja New Yorkin osavaltioissa ja on uutena myyty Kalifornian tai New Yorkin osavaltion asukkaalle tai sen on takuurekisteröity Kalifornian tai New Yorkin osavaltion asukkaalle.
5. Ole hyvä ja katso oheista KALIFORNIAN OSAVALTION HAIHTUVIEN PÄÄSTÖJEN KONTROLLIJÄRJESTELMÄN TAKUULAUSEKETTA, jos kyseessä on sellainen BRP:n valmistama Sea-Doo-vesijetti, joka on uutena myyty Kalifornian osavaltion asukkaalle tai joka on sittemmin takuurekisteröity Kalifornian osavaltion asukkaalle.

Osien korjaus tai korvaaminen, tai huollon suorittaminen tämän takuun puitteissa ei pidennä tämän takuun takuuaikaa sen alkuperäistä loppumisajankohtaa pitemmälle.

## 5. TAKUUEHDOT

Tämä rajoitettu takuu on voimassa **vain**, jos **jokainen** seuraavista ehdoista täyttyy:

- Mallivuoden 2022 Sea-Doo-vesijetin ensimmäisen omistajan on ostettava ajoneuvo uutena ja käyttämättömänä maahantuoja/jälleenmyyjältä, joka on valtuutettu myymään Sea-Doo-vesijettejä ostomaassa;
- BRP:n määrittelemä luovutushuolto on suoritettu tuotteelle ja dokumentoitu ja dokumenteissa on ostajan allekirjoitus;
- Valtuutettu BRP-jälleenmyyjä on rekisteröinyt mallivuoden 2022 Sea-Doo-vesijetin asianmukaisella tavalla;
- Mallivuoden 2022 Sea-Doo-vesijetti on ostettava siitä maasta, jossa ostaja asuu; ja
- Takuun ylläpitämiseksi on määrääkaishuollot suoritettava käyttäjän käsikirjassa mainitulla tavalla. BRP pidättää oikeuden tehdä takuusuoja riippuvaiseksi asianmukaisista huollon todisteista.

BRP ei myönnä tätä rajoitettua takuuta kenelläkään yksityiselle omistajalle tai kaupalliseen tarkoitukseen ajoneuvoa käyttävälle omistajalle, elleivät edellä mainitut ehdot täyty. Rajoitukset ovat tarpeen, jotta BRP voisi taata tuotteittensa, kuluttajien ja yleisön turvallisuuden.

## 6. TOIMENPITEET TAKUUN MYÖNTÄMISTÄ VARTEN

Asiakkaan on lopetettava Sea-Doo-vesijetin käyttö havaitessaan jonkin vian tai jotakin normaalista poikkeavaa. Asiakkaan on ilmoitettava valtuutetulle huoltavalle BRP-jälleenmyyjälle kolmen (3) päivän kuluessa vian ilmestymisestä, ja hänen on kohtuullisesti mahdollistettava tuotteen luoksepäästävyyden ja annettava kohtuullinen mahdollisuus vian korjaamiseen. Asiakkaan on myös esitettävä valtuutetulle BRP-jälleenmyyjälle tuotteen ostotodistus, ja allekirjoitettava korjaus-/työmääräin ennen korjauksen alkamista takuunalaisen korjauksen vahvistamiseksi. Kaikki tämän takuun puitteissa korvatut osat ovat jatkossa BRP:n omaisuutta.

## 7. MITÄ BRP TEKEE

BRP:n velvollisuus on tämän takuun puitteissa rajoitettu siihen, että se oman harkintansa mukaan korjaa normaalikäytössä, -ylläpidossa ja -huollossa viallisiksi todetut osat, tai korvaa tällaiset osat uusilla alkuperäisillä BRP-osilla ilman osien tai työvoiman veloittamista, millä tahansa valtuutetulla BRP-jälleenmyyjällä takuukauden aikana tässä kuvatuin ehdoin. Sea-Doo-vesijetin omistaja ei voi vaatia ajoneuvon myynnin peruuntumista tai kumoamista sellaisissa tapauksissa, joissa esitetään takuurikkomuksia koskevia valituksia tai vaateita.

Jos ajoneuvoa joudutaan huoltamaan muussa kuin alkuperäisessä ostomaassaan, omistaja vastaa kaikista lisäkustannuksista, jotka aiheutuvat paikallisista käytännöistä ja ehdoista; mukaan lukien mutta ei rajoittuen seuraaviin esimerkkeihin; kuljetuskustannukset, vakuutuskustannukset, verot, lupamaksut,

tuontimaksut sekä mitkä tahansa ja kaikki muut mahdolliset taloudelliset kustannukset, joita eri valtiot, liittovaltiot tai alueet ja heidän vastaavat edustajansa perivät.

BRP pidättää oikeuden muuttaa tai parantaa tuotteita ilman, että aikaisemmin valmistettuihin tuotteisiin tehdään samoja muutoksia.

## 8. LUOVUTUS

Mikäli tuotteen omistusoikeus siirretään takuuajana, siirtyy myös tämä takuu ehtoineen ja edellytyksineen. Takuu on voimassa takuuajan loppuun edellyttäen, että BRP:lle tai valtuutetulle Sea-Doo -maahantuojalle/jälleenmyyjälle voidaan todistaa, että aikaisempi omistaja on hyväksynyt omistusoikeuden luovutuksen, sekä uuden omistajan yhteystiedot on ilmoitettu jommallekummalle kummalle edellä mainituista tahoista.

## 9. KULUTTAJA-APU

Mikäli tämän BRP:n rajoitetun takuun suhteen syntyy kiistaa tai riitaa, BRP ehdottaa, että asia yritetään ensiksi ratkaista maahantuojatasolla. Suosittelemme, että asiasta keskustellaan valtuutetun BRP-jälleenmyyjäliikkeen huoltopäällikön tai liikkeen omistajan kanssa.

Jos ongelma ei ratkea, ota yhteys BRP:hen täyttämällä osoitteesta [www.brp.com](http://www.brp.com) löytyvä asiakkaan yhteydenottolomake tai kirjoittamalla meille postitse johonkin tämän oppaan osiosta *Ota yhteyttä* löytyvään osoitteeseen.

# USA:N EPA:N PÄÄSTÖJÄ KOSKEVA TAKUU

Bombardier Recreational Products Inc. ("BRP") takaa lopulliselle ostajalle ja kullekin seuraavalle ostajalle, että tämä uusi moottori, mukaan lukien kaikki sen pakokaasupäästöjen rajoitusjärjestelmän ja sen höyrystyvien päästöjen rajoitusjärjestelmän osat, täyttää kaksi vaatimusta:

1. Se on suunniteltu, valmistettu ja varustettu siten, että se on myyntiajankohtana lopulliselle ostajalle seuraavien vaatimusten mukainen: 40 CFR 1045 ja 40 CFR 1060.
2. Siinä ei ole materiaalien tai työn laadun vikoja, joiden vuoksi se ei täyttäisi 40 CFR 1045- ja 40 CFR 1060 -vaatimuksia.

Takuun piiriin kuuluvissa tapauksissa BRP korjaa tai vaihtaa oman päätöksensä mukaisesti minkä tahansa osan tai komponentin, jossa on materiaalivika tai työn laadun vika, joka lisäisi moottorin jonkin säännellyn saastuttavan aineen päästöjä annettuna takuuajana veloittamatta omistajaa, mukaan lukien vianmääritykseen ja päästöihin liittyvien osien korjaukseen tai vaihtoon liittyvät kustannukset. Kaikki tämän takuun puitteissa korvatut vialliset osat ovat jatkossa BRP:n omaisuutta.

BRP rajoittaa päästöihin liittyvien osien diagnoosit ja korjaukset päästöihin liittyvissä takuuhakemuksissa valtuutettujen Sea-Doo-jälleenmyyjien tehtäväksi, muissa kuin seuraavassa luettelossa olevan kohdan kaksi mukaisissa tapauksissa.

Hyväksynnän hankkivana valmistajana BRP ei hylkää päästöihin liittyviä takuuvaateita seuraavin perustein:

1. Kunnossapito tai muu huolto, jonka BRP tai BRP:n valtuutetut yhteistyökumppanit ovat suorittaneet.
2. Moottorin/laitteen korjaustyö, jonka kuljettaja on suorittanut BRP:lle syyksiluettavien vaarallisten olosuhteiden korjaamiseksi, mikäli kuljettaja pyrkii korjaamaan moottorin/laitteen sen oikeaan konfiguraatioon mahdollisimman pian.
3. Mikään takuuvaateeseen liittymätön kuljettajan toimenpide tai toimenpiteen laiminlyönti.
4. Kunnossapito, joka on suoritettu useammin, kuin BRP edellyttää.
5. Mikään, mikä on BRP:n syy tai vastuu.
6. Minkään laitteen käyttöalueella yleisesti saatavana olevan polttoaineen käyttö, paitsi jo BRP:n kirjalliset kunnossapito-ohjeet ilmaisevat, että tämän polttoaineen käyttö vaurioittaa laitteen päästöjenrajoitusjärjestelmää, ja oikeanlainen polttoaine on kuljettajalle helposti saatavana. Katso huoltotietojen osio sekä polttoainevaatimukset polttoaineosiosta.

## Päästöihin liittyvä takuuajaka

Päästöihin liittyvä takuu on voimassa seuraavan ajan (sen mukaan, mikä ensin täyttyy):

	Tunteja	Kuukausia
Pakokaasupäästöihin liittyvät komponentit	175	30
Haihtuviin päästöihin liittyvät komponentit	-	24

## Sisältyvät komponentit

Päästöihin liittyvä takuu kattaa kaikki komponentit, joiden vika lisäisi moottorin jonkin säännellyn saastuttavan aineen päästöjä, mukaan lukien alla luetellut komponentit:

1. Pakokaasupäästöjen kohdalla päästöihin liittyvät komponentit sisältävät kaikki moottorin osat, jotka liittyvät seuraaviin järjestelmiin:
  - Ilmanottojärjestelmä
  - Polttoainejärjestelmä
  - Sytytysjärjestelmä
  - Pakokaasujen takaisinkierätysjärjestelmät
2. Myös seuraavat osat lasketaan kuuluviksi pakokaasupäästöihin liittyviin komponentteihin:
  - Jälkikäsitteilylaitteet
  - Kampikammion tuuletusventtiilit
  - Anturit
  - Elektroniset ohjausyksiköt
3. Seuraavat osat lasketaan kuuluviksi haihtuviin päästöihin liittyviin komponentteihin:
  - Polttoainesäiliö
  - Polttoainesäiliön korkki
  - Polttoaineputki
  - Polttoaineputken liittimet
  - Kiristimet\*
  - Paineenalennusventtiilit\*
  - Säästöventtiilit\*
  - Säästösolenoidit\*
  - Elektroniset säätimet\*
  - Alipainesäädön kalvot\*
  - Ohjauskaapelit\*
  - Säästövivut\*
  - Poistovennttiilit
  - Höyryletkut
  - Nesteen-/höyrynerotin
  - Hiilisäiliö
  - Säiliön asennuskiinnikkeet
  - Kaasuttimen poistokanavan liitin

### TÄRKEÄÄ:

Asteriskilla (\*) merkityt sikäli kuin ne liittyvät haihtuvien päästöjen rajoitusjärjestelmään

4. Päästöihin liittyviin komponentteihin sisältyy myös mikä hyvänsä muu osa, jonka ainoa tarkoitus on vähentää päästöjä tai jonka vika lisää päästöjä heikentämättä huomattavasti moottorin/laitteen suorituskykyä.

## Rajoitettu sovellettavuus

Hyväksynnän hankkivana valmistajana BRP voi hylätä päästöihin liittyvät takuuvaahteet sellaisten vikojen kohdalla, jotka ovat aiheutuneet omistajan tai käyttäjän

laitteen sopimattomasta kunnossapidosta tai käytöstä, onnettomuuksista, joista valmistaja ei ole vastuussa, tai ylivoimaisesta esteestä. Esimerkiksi päästöihin liittyvää takuuvaadetta ei tarvitse korvata sellaisten vikojen kohdalla, jotka johtuvat suoranaisesti käyttäjän moottorin tai laitteen väärinkäytöstä tai käyttäjän moottorin tai laitteen käytöstä tavalla, jota varten sitä ei ole suunniteltu, ja jotka eivät millään muotoa ole valmistajan syyksi luettavia.

Jos sinulla on kysyttävää takuuseen liittyvistä oikeuksista ja velvollisuuksista tai haluat tietää lähimmän BRP-jälleenmyyjän nimen ja sijainnin, ota yhteys BRP:hen täyttämällä yhteydenottolomake osoitteessa [www.brp.com](http://www.brp.com) tai ottamalla yhteyttä postitse johonkin tämän käyttöoppaan kohdassa **OTA YHTEYTTÄ** luetelluista osoitteista tai soittamalla numeroon 1-888-272-9222.



---

# CALIFORNIA EVAPORATIVE EMISSIONS CONTROL SYSTEM WARRANTY STATEMENT -LAUSEKE

## Takuuseen perustuvat oikeudet ja velvollisuudet

California Air Resources Board esittelee mielellään höyrystyvien päästöjen kontrollijärjestelmän takuun mallivuoden 2022 kipinäsytytysmoottoria käyttävään vesikulkuneuvoosi (SIMW). Kaliforniassa uusien kipinäsytytysmoottoria käyttävän vesikulkuneuvojen on oltava suunniteltu, valmistettu ja varustettu kyseisen osavaltion tiukkojen saastepäästörajoitusten mukaisesti. Bombardier Recreational Products Inc. -yhtiön on annettava takuu kipinäsytytysmoottoria käyttävän vesikulkuneuvon päästörajoitusjärjestelmälle alla mainitun pituisina takuuajoina edellyttäen, että SIMW-vesikulkuneuvoa ei ole käytetty väärin, eikä sen huoltoa ole laiminlyöty ja että huolto on tehty asianmukaisesti.

Haihtuvien päästöjen järjestelmään voi sisältyä seuraavia osia: säiliöitä, kaasuttimia, kiristimiä, liittimiä, suodattimia, polttoainesäiliön korkkeja, polttoaineputkia, polttoainesäiliöitä, venttiilejä, höyryputkia ja muita liittyviä haihtuvien päästöjen järjestelmän osia.

## VALMISTAJAN MYÖNTÄMÄ TAKUU:

Tämä haihtuvien päästöjen järjestelmä on varustettu kahden vuoden takuulla. Jos jokin haihtuviin päästöihin liittyvä osa tässä kipinäsytytysmoottoria käyttävässä vesikulkuneuvossa (SIMW) on viallinen, Bombardier Recreational Products Inc -yhtiön on vaihdettava tai korjattava se.

### TAKUUN PIIRIIN KUULUVAT OSAT:

1. Kiristin (kiristimet)\*
2. Polttoainesäiliön korkki
3. Polttoaineputki
4. Polttoaineputken kiinnitin (kiinnittimet)
5. Polttoainesäiliö
6. Paineenvapautusventtiili(t)\*
7. Höyryletku(t)\*
8. Kaikki listaamattomat osat voivat vaikuttaa haihtuvien päästöjen kontrollijärjestelmään.

### TÄRKEÄÄ:

Asteriskilla (\*) merkityt sikalet kuin ne liittyvät haihtuvien päästöjen rajoitusjärjestelmään

## OMISTAJAN VELVOLLISUUDET TAKUUN PUITTEISSA

Vesijetin omistajana olet vastuussa siitä, että käsikirjassasi luetellut huoltotoimenpiteet suoritetaan asianmukaisesti ajallaan. Bombardier Recreational Products Inc. suosittelee, että säilytät kaikki kipinäsytytysmoottoria käyttävää vesikulkuneuvoasi (SIMW) koskevat huoltotoimenpiteiden kuitit. Bombardier Recreational Products Inc. ei kuitenkaan voi hylätä takuuta pelkästään kuitien puuttumisen vuoksi.

Kipinäsytytysmoottoria käyttävän vesikulkuneuvon (SIMW) omistajana sinun on kuitenkin oltava tietoinen, että Bombardier Recreational Products Inc saattaa

hylätä takuuhakemuksen, jos kipinäsytytysmoottoria käytävä vesikulkuneuvo (SIMW) tai sen osa on vioittunut väärinkäytön, laiminlyönnin, sopimattoman huollon tai hyväksymättömien muutosten vuoksi.

Olet vastuussa siitä, että toimitat kipinäsytytysmoottoria käyttävän vesikulkuneuvosi (SIMW) Bombardier Recreational Products Inc. -yhtiön maahantuojan keskuksen heti, kun ongelma ilmenee. Takuukorjaukset on teetettävä mahdollisimman nopeasti, enintään 30 kalenteripäivän sisällä. Jos sinulla on kysyttävää takuun alueesta, ota yhteys Bombardier Recreational Products -yhtiöön numerossa 1-888-272-9222.

# KALIFORNIAN JA NEW YORKIN OSAVALTIOIDEN PAKOKAASUPÄÄSTÖJEN RAJOITUSJÄRJESTELMÄÄ KOSKEVAT TAKUUEHDOT KOSKIEN MALLIVUODEN 2022 SEA-DOO-VESIJETTIÄ

## Takuuseen perustuvat oikeudet ja velvollisuudet

Kalifornian osavaltion Air Resources Board, New Yorkin osavaltion Department of Environmental Conservation ja Bombardier Recreational Products Inc. ("BRP") kertovat mielellään sinulle päästörajoitusta koskevasta takuusta, jonka piiriin mallivuoden 2022 Sea-Doo-vesijetti kuuluu. Kalifornian ja New Yorkin osavaltioissa uusien henkilökohtaisten vesikulkuneuvojen moottoreiden on oltava suunniteltu, valmistettu ja varustettu näiden osavaltioiden tiukkojen saastepäästörajoitusten mukaisesti. BRP:n on annettava takuu vesijettisi päästörajoitusjärjestelmälle alla mainitun pituisina takuuaikoina edellyttäen, että vesijetin moottoria ei ole käytetty väärin, eikä sen huoltoa ole laiminlyöty ja että huolto on tehty asianmukaisesti.

Päästörajoitusjärjestelmään saattaa kuulua sellaisia osia kuin polttoaineen ruiskutusjärjestelmä, sytytysjärjestelmä tai katalysaattori. Lisäksi se saattaa sisältää letkuja, hihnoja, liittimiä ja muita päästöihin liittyviä osakokoonpanoja.

Takuun piiriin kuuluvissa tapauksissa BRP korjaa vesijettisi moottorin ilmaiseksi, mukaan lukien vian diagnoosin, osat ja työn edellyttäen, että työ suoritetaan valtuutetun BRP-jälleenmyyjän toimesta.

## Valmistajan rajoitetun takuun kattavuus

Tämä päästörajoituksia koskeva takuu kattaa sellaisen mallivuoden 2022 Sea-Doo-vesijetin, jonka BRP on valmistanut myytäväksi Kalifornian tai New Yorkin osavaltiossa, ja joka on uutena myyty kyseisen osavaltion asukkaalle tai se on takuurekisteröity kyseisessä osavaltiossa asuvalle henkilölle. BRP:n Sea-Doo-vesijettejä koskevan rajoitetun takuun ehdot koskevat silti myös näitä kyseisiä malleja tarpeellisin sovelluksin. Tiettyjä päästörajoitusjärjestelmän osia mallivuoden 2022 Sea-Doo-vesijetissäsi koskee takuu, joka on voimassa neljä vuotta ensimmäisen kuluttajan ostopäivästä lukien tai 250 käyttötuntia, kumpi ensin kohdalle osuu. Käyttötunteja koskeva takuu kattaa kuitenkin ainoastaan sellaisen vesijetin, joka on varustettu asianmukaisella käyttötuntimittarilla tai vastaavalla. Jos mikä tahansa päästöihin liittyvä osa moottorissasi on viallinen ja kuuluu takuun piiriin, se korjataan tai vaihdetaan BRP:n toimesta.

## Takuu kattaa mallivuoden 2022 Sea-Doo-vesijetin seuraavat osat:

Ahdin	Imuilman sovitin
Kaasuläpän asentoanturi	Sytytystulpat
Imuilman ilmanpaineen anturi	Sytytyspuolat
Imuilman lämpötilan anturi	Ilmakotelo
Moottorin lämpötila-anturi	Imu- ja pakoventtiilit ja tiivisteet

Nakutusanturi	Imusarja
ECM (Engine Control Module, moottorin ohjausyksikkö)	Kampikammion tuuletusventtiili
Kaasuläppärunko	Kaasuläppärungon tiiviste
Polttoaineen jakoputki	Imusarjan tiiviste
Ruiskutussuuttimet	Johtosarja ja liittimet
Polttoainepaineen säädin	Polttoainesuodatin
Polttoainepumppu	-

Päästörajoituksia koskeva takuu kattaa takuuseen kuuluvan osan muille moottorikomponenteille aiheuttamat viat. BRP:n käsikirja sisältää kirjalliset ohjeet henkilökohtaisen vesikulkuneuvosi asianmukaista huoltoa ja käyttöä varten. BRP myöntää takuun kaikille päästörajoitusta koskevan takuun piiriin kuuluville osille, ellei osa ole käsikirjassa määritelty vaihdettavaksi huollon yhteydessä.

BRP myöntää takuun sellaiselle päästörajoitustakuun piiriin kuuluvalla osalla, jonka on määritelty vaihdettavaksi huollon yhteydessä, kyseisen osan ensimmäiseen määriteltyyn vaihtopäivään saakka. BRP myöntää sellaisille päästörajoitustakuun piiriin kuuluvalla osalla, joka on määritelty tarkastettavaksi mutta ei vaihdettavaksi, saman takuuajan kuin koko vesijetin takuu aika. Jos jokin päästörajoitustakuun piiriin kuuluvista osista korjataan tai vaihdetaan näiden takuehtojen mukaisesti, BRP myöntää takuun korjatulle tai vaihdetulle osalle alkuperäisosan jäljellä olevan takuuajan mukaan. Kaikki tämän takuun puitteissa korvatut osat ovat jatkossa BRP:n omaisuutta.

Huoltokuitit ja -tiedot on luovutettava vesijetin mukana uudelle omistajalle omistajan vaihtuessa.

## **Omistajan takuuta koskevat velvollisuudet**

Mallivuoden 2022 Sea-Doo-vesijetin omistajana olet vastuussa siitä, että käyttäjän käsikirjassa luetellut huoltotoimenpiteet suoritetaan asianmukaisesti ajallaan. BRP suosittelee, että säilytät kaikki vesijetin moottoria koskevat huoltotoimenpiteiden kuitit. BRP ei kuitenkaan voi hylätä takuuta pelkästään kuittien puuttumisen vuoksi tai yksinomaan siitä syystä, että et mahdollisesti ole kyennyt varmistamaan kaikkien määräaikaishuoltojen asianmukaista suorittamista.

Sea-Doo-vesijetin omistajana sinun on kuitenkin oltava tietoinen, että BRP saattaa evätä takuun, jos moottori tai sen osa on vioittunut väärinkäytön, laiminlyönnin, epäasiallisen huollon tai hyväksymättömien muutosten vuoksi.

Sinun velvollisuutesi on toimittaa vesijetin moottori valtuutelle BRP:n Sea-Doo-jälleenmyyjälle mahdollisimman pian ongelman ilmenemisen jälkeen. Takuukorjaukset suoritetaan kohtuullisen ajan kuluessa, aika ei ylitä 30 päivää.

Jos sinulla on kysymyksiä takuuseen liittyvistä oikeuksista ja velvollisuuksista, tai haluat tietää lähimmän BRP:n Sea-Doo-jälleenmyyjäsi nimen ja sijainnin ota yhteys asiakaspalvelukeskukseemme numerossa 1-888-272-9222.

## **Tähtiluokitusjärjestelmä**

Mallivuoden 2022 Sea-Doo kipinäsytytysmoottoria käyttävä vesikulkuneuvo (SIMW) on varustettu Kalifornian ja New Yorkin osavaltioita varten California Air Resources Boardin (Kalifornian ilmastovaliokunta) vaatimalla ympäristömerkinnällä. Merkinnässä on 1, 2, 3 tai 4 tähteä. Kipinäsytytysmoottoria käyttävässä vesikulkuneuvossa (SIMW) on riippulipuke, jossa kerrotaan tähtien osoittama luokitusjärjestelmä.

### ***Tähtiluokitus merkitsee puhtaampipäästöisiä perämoottoreita***

Puhtaampien merimoottoreiden symboli.



F18L3CQ

### ***Puhtaampi ilma ja vesi***

Terveempää elämäntapaa ja ympäristöä varten.

### ***Parempi polttoainetalous***

Polttaa 30–40 % vähemmän bensiiniä ja öljyä kuin perinteiset kaasuttimella varustetut kaksitahtimoottorit, säästäten rahaa ja resursseja.

### ***Pitempi päästötakuu***

Suojaa kuluttajia taaten samalla huolettoman toiminnan.

### ***Yksi tähti - Alhaiset päästöt***

Tarra, jossa on yksi tähti, kertoo että kyseessä on henkilökohtainen vesikulkuneuvo, ulkolaitaperämoottori, sisäperämoottori tai keskimoottori, joka täyttää Air Resources Boardin henkilökohtaisille vesikulkuneuvoille ja ulkolaitaperämoottoreille vuonna 2001 asettamat pakokaasupäästövaatimukset. Näiden normien mukaisten moottoreiden päästöt ovat 75 % alhaisemmat kuin perinteisten, kaasuttimilla varustettujen kaksitahtimoottoreiden päästöt. Nämä moottorit täyttävät samalla myös Yhdysvaltain EPA 2006 -säädökset venemoottoreille.

### ***Kaksi tähteä – Hyvin alhaiset päästöt***

Tarra, jossa on kaksi tähteä, kertoo että kyseessä on henkilökohtainen vesikulkuneuvo, ulkolaitaperämoottori, sisäperämoottori tai keskimoottori, joka täyttää Air Resources Boardin henkilökohtaisille vesikulkuneuvoille ja ulkolaitaperämoottoreille vuonna 2004 asettamat pakokaasupäästövaatimukset. Näiden normien mukaisten moottoreiden päästöt ovat 20 % alhaisemmat kuin moottoreiden, joiden luokitus on Yksi tähti – Alhaiset päästöt.

### ***Kolme tähteä – Erittäin alhaiset päästöt***

Merkintä, jossa on kolme tähteä, kertoo että kyseessä on henkilökohtainen vesikulkuneuvo tai ulkolaitaperämoottori, joka täyttää Air Resources Boardin henkilökohtaisille vesikulkuneuvoille ja ulkolaitaperämoottoreille vuodelle 2008 asettamat pakokaasupäästövaatimukset tai sen vuonna 2003 sisäperämoottoreille tai keskimoottoreille asettamat pakokaasupäästövaatimukset. Näiden normien mukaisten moottoreiden päästöt ovat 65% alhaisemmat kuin moottoreiden, joiden luokitus on Yksi tähti – Alhaiset päästöt.

### ***Neljä tähteä – Huippualhaiset päästöt***

Tarra, jossa on neljä tähteä, kertoo että kyseessä on moottori, joka täyttää Air Resources Boardin vuodelle 2012 asettamat sisäperämoottoreita ja keskimoottoreita koskevat pakokaasupäästövaatimukset. Vesijetit ja ulkolaitaperämoottorit saattavat myös täyttää näiden normien vaatimukset. Näiden normien mukaisten moottoreiden päästöt ovat 90% alhaisemmat kuin moottoreiden, joiden luokitus on Yksi tähti – Alhaiset päästöt.

Lisätietoja:	Cleaner Watercraft – Get the Facts 1 800 END-SMOG <a href="http://www.arb.ca.gov">www.arb.ca.gov</a>
--------------	--

---

# BRP:N KANSAINVÄLINEN RAJOITETTU TAKUU: MALLIVUODEN 2022 SEA-DOO-VESIJETTI

## 1. RAJOITETUN TAKUUN LAAJUUS

Bombardier Recreational Products Inc. ("BRP") myöntää Yhdysvaltain liittovaltion ("USA"), Kanadan ja Euroopan talousalueen valtioiden (joka käsittää Euroopan unionin jäsenmaat, Norjan, Islannin ja Liechtensteinin) ("ETA"), Itsenäisten valtioiden yhteisön (entisen Neuvostoliiton jäsenmaat, mukaan lukien Ukraina ja Turkmenistan) ("IVY") ja Turkin ulkopuolella BRP:n valtuuttamien Sea-Doo-maahantuoja/jälleenmyyjien ("Sea-Doo-maahantuoja/-jälleenmyyjä") myymille mallivuoden 2022 SEA-DOO-vesijeteille materiaalivikoja ja työn laatua koskevan takuun, jonka kesto ja ehdot on määritetty alla.

Tämä rajoitettu takuu ei kata muualla kuin tehtaalla asennettuja osia ja lisävarusteita. Lue asiaan kuuluvien osien ja lisävarusteiden rajoitettua takuuta koskeva teksti.

Tämä rajoitettu takuu on mitätön eikä päde, jos:

1. Henkilökohtaista vesikulkuneuvoa on käytetty missä tahansa vaiheessa kilpailemiseen tai mihinkään muuhun kilpailutoimintaan, vaikka kyseessä olisi edellinen omistaja; tai
2. Henkilökohtaista vesikulkuneuvoa on muutettu tai säädetty sillä tavoin, että muutokset vaikuttavat sen toimintaan, suorituskykyyn tai kestävyYTEEN, tai
3. Henkilökohtaista vesikulkuneuvoa on muutettu tai säädetty sillä tavoin, että muutokset vaikuttavat sen toimintaan.

## 2. VASTUUVELVOLLISUUDEN RAJOITUKSET

LAIN SALLIMASSA MÄÄRIN TÄMÄ RAJOITETTU TAKUU KORVAA KAIKKI MUUT SUORAT TAI KONKLUDENTTITSET TAKUUT, MUKAAN LUETTUINA ILMAN RAJOITUSTA KAIKKI KAUPALLISTA HYÖDYNNETTÄVYYTTÄ TAI TIETTYYN TARKOITUKSEEN SOPIVUUTTA KOSKEVAT TAKUUT. SIKÄLI KUIN NIISTÄ EI VOIDA SANOUTUA IRTI, KONKLUDENTTITSET TAKUUSITOUMUKSET RAJOITTUVAT KESTOLTAAN KYSEESSÄ OLEVAN TAKUUN VOIMASSAOLOON. TÄMÄ TAKUU EI KATA SATUNNAISIA EIKÄ SEURANNAISVAHINKOJA. JOTKUT TUOMIOKUNNAT EIVÄT HYVÄKSY VASTUUVAPAUTUSLAUSEKKEITA, RAJOITUKSIA TAI EDELLÄ YKSILÖITYJÄ RAJOITUKSIA, JA SEN JOHDOSTA NE EIVÄT MAHDOLLISESTI KOSKE SINUA. TÄMÄN TAKUUN PERUSTEELLA SINULLA ON TIETTYJÄ OIKEUKSIA, LISÄKSI SINULLA SAATTAA OLLA MUITA MAASTA TOISEEN VAIHTELEVIA LAILLISIA OIKEUKSIA. (KATSO AUSTRALIASSA OSTETUILLE TUOTTEILLE ALLA PYKÄLÄ 4).

Yhdelläkään Sea-Doo-maahantuojalla/jälleenmyyjällä tai muulla henkilöllä ei ole valtuuksia minkään muun tuotetta koskevan vahvistuksen, edustuksen, tai takuun antamiseen kuin ne, mitä tähän rajoitettuun takuuseen sisältyy, ja mikäli näin tapahtuu, niitä ei voida käyttää BRP:tä vastaan.

BRP pidättää oikeuden muuttaa näitä takuehtoja. Muutokset eivät kuitenkaan koske niitä tuotteita, jotka on myyty tämän takuun ollessa voimassa.

### 3. POIKKEUKSET – TAKUU EI KATA

Takuu ei korvaa seuraavia tapauksia missään olosuhteissa:

- Normaalista kulumisesta johtuva osien korvaaminen
- Rutiininomaiset huolto-osat ja huollot, mukaan lukien muttei rajoitettu viritykset, säädöt, öljyn-/voiteluaineen-/jäähdytysnesteen vaihdot, sytytystulppien vaihto, vesipumput jne.
- Vahingot, jotka johtuvat tämän käyttäjän käsikirjan ohjeiden laiminlyönnistä tai muunlaisesta kuin tämän käyttäjän käsikirjan mukaisesta huollosta/ylläpidosta ja/tai varastoinnista;
- Vahingot, jotka johtuvat osien poistamisesta, vääristä korjauksista, huollosta, ylläpidosta, tai muutoksesta, tai sellaisten osien tai varaosien käyttämisestä, joita BRP ei ole valmistanut tai hyväksynyt, ja jotka kohtuullisesti arvioiden eivät sovi tuotteeseen tai vaikuttavat haitallisesti sen toimintaan, käyttäytymiseen, tai kestävyYTEEN, tai jotka johtuvat muiden kuin valtuutetun Sea-Doo-jälleenmyyjän/maahantuojaan tai sen valtuuttaman henkilön tekemistä korjauksista;
- Väärinkäytöstä, epätavallisesta käytöstä, laiminlyönnistä, kilpailusta, sopimattomasta käytöstä tai sellaisesta tuotteen käytöstä johtuvat vahingot, joka ei noudata käsikirjassa suositeltua käyttöä;
- Ulkoisesta vauriosta, onnettomuudesta, uppoamisesta, tulesta, vierasesineen tai veden sisäänmenosta, varkaudesta, vandalismista tai ylivoimaisesta esteestä johtuvat vahingot.
- Sellaisten polttoaineitten, öljyjen tai voiteluaineiden käyttö, jotka eivät sovi käytettäväksi tuotteessa (ks. käyttäjän käsikirja);
- Ruosteesta, korroosion tai ilmastotekijöistä johtuvat vahingot;
- Vahingot, jotka johtuvat ulkopuolisen materiaalin aiheuttamasta tukoksesta jäähdytysjärjestelmässä tai suihkupumpussa;
- Geelipinnoitteeseen liittyvät vahingot, joihin sisältyvät rakkuloiden, säröilyn, ristikko- tai hiusmurtumista johtuvat kosmeettisen geelipinnoitteen viimeistely, rakkulat, tai lasikuidun laminoinnin aukeaminen, rajoittumatta kuitenkaan niihin; ja
- Satunnaiset tai seurannaisvahingot, tai minkään muunlaiset vahingot, mukaan luettuina ilman rajoitusta hinaamis-, puhelin-, vuokra-, taksi-, haitta-, vakuutus- tai lainojen maksukustannukset, ajan menetykset tai ansiotulon menetykset tai huoltotyöstä johtuvan käyttökatkoksen aiheuttamat ajan menetykset.

### 4. TAKUUAIKA

Tämä takuu on voimassa (1) ensimmäisen kuluttajan ostopäivästä tai (2) tuotteen ensimmäisestä käyttöpäivästä lukien, kumpi hyvänsä ensin kohdalle osuu:

1. KAKSITOISTA (12) PERÄKKÄISTÄ KUUKAUTTA yksityisessä vapaa-ajan käytössä. Vain AUSTRALIA ja UUSI-SEELANTI: KAKSIKYMMENTÄNELJÄ (24) PERÄKKÄISTÄ KUUKAUTTA yksityisessä vapaa-ajan käytössä.
2. NELJÄ (4) PERÄKKÄISTÄ KUUKAUTTA kaupallisessa käytössä.  
Tämä on vähimmäistakuu aika, jota voidaan jatkaa millä tahansa soveltuvalla takuuohjelmalla tilanteen mukaan. Vesijettiä käytetään kaupalliseen tarkoitukseen, mikäli sitä käytetään tuloa tuottavan työn tai työsuhteen yhteydessä missä tahansa takuuajan vaiheessa. Vesijettiä käytetään kaupalliseen



tarkoitukseen myös, mikäli missä tahansa takuuajan vaiheessa siinä on kaupalliset tunnuksot tai se on rekisteröity kaupalliseen käyttöön.

Osien korjaus tai korvaaminen, tai huollon suorittaminen tämän takuun puitteissa ei pidennä tämän takuun takuu-aikaa sen alkuperäistä loppumisajankohtaa pitemmälle.

Ota huomioon, että voimassa oleva takuu-aika ja muut takuun kattavuutta koskevat modaliteetit saattavat vaihdella riippuen sovellettavissa ja voimassa olevista kansallisista tai paikallisista laeista.

### **VAIN AUSTRALIASSA MYYDYT TUOTTEET:**

Minkään näissä takuun ehoissa ei saa pitää jättävän pois, rajoittavan tai muokkaan mitään Competition and Consumer Act 2010 (Cth) -lain ehtoja, takuita, oikeutta tai sen alaisena myönnettyä oikeutta tai korvausta, mukaan lukien Australian kuluttajalaki tai muu laki, jos tämä olisi ristiriidassa kyseisen lain kanssa tai voisi aiheuttaa jonkin näiden ehtojen mitätöimisen. Tämän rajoitetun takuun alaisena sinulle annetut edut annetaan muiden Australian lain alaisena sinulle myönnettyjen lakien ja korvausten lisäksi.

Tuotteissamme on takuu, jota ei voida sulkea pois Australian kuluttajansuojalain piiristä. Merkittävän vian osalta olet oikeutettu vaihtoon tai hyvitykseen ja kaikkien muiden kohtuudella ennakoitavien menetysten tai vaurioiden korvaukseen. Sinulla on myös oikeus korjauttaa tai vaihdattaa tuotteet, elleivät ne ole hyväksyttävää laatua ja vika ei yllä merkittävän vian tasolle.

## **5. TAKUUEHDOT**

Tämä takuu on voimassa ainoastaan, **jos jokainen** seuraavista ehdoista täyttyy:

- 2022 Sea-Doo -henkilökohtaisen vesikulkuneuvon ensimmäisen omistajan on ostettava ajoneuvo uutena ja käyttämättömänä Sea-Doo-maahantuojalta/-jälleenmyyjältä, joka on valtuutettu myymään henkilökohtaisia Sea-Doo-vesikulkuneuvoja ostomaassa;
- BRP:n määrittelemä luovutustarkastus on suoritettu tuotteelle ja dokumentoitu;
- Valtuutettu Sea-Doo-maahantuoja/-jälleenmyyjä on rekisteröinyt mallivuoden 2022 Sea-Doo-vesijetin asianmukaisella tavalla;
- Mallivuoden 2022 Sea-Doo-vesijetti on ostettava siitä maasta tai maiden liittoutumasta, jossa ostaja asuu;
- Takuun ylläpitämiseksi on määräaikaishuollot suoritettava käyttäjän käsikirjassa mainitulla tavalla. BRP pidättää oikeuden tehdä takuusuoja riippuvaiseksi asianmukaisista huollon todisteista.

BRP ei myönnä tätä rajoitettua takuuta kenelläkään yksityiselle omistajalle tai kaupalliseen tarkoitukseen ajoneuvoa käyttävälle omistajalle, elleivät kaikki edellä mainitut ehdot täyty. Rajoitukset ovat tarpeen, jotta BRP voisi taata tuotteitensa, kuluttajien ja yleisön turvallisuuden.

## **6. TOIMENPITEET TAKUUN MYÖNTÄMISTÄ VARTEN**

Asiakkaan on lopetettava Sea-Doo-vesijetin käyttö havaitessaan jonkin vian tai jotakin normaalista poikkeavaa. Asiakkaan on ilmoitettava huoltavalle Sea-Doo--jälleenmyyjälle/maahantuojalle kahden (2) päivän kuluessa vian ilmestymisestä,

ja hänen on kohtuullisesti mahdollistettava tuotteen luoksepäästävyyden ja annettava kohtuullinen mahdollisuus vian korjaamiseen. Asiakkaan on myös esitettävä valtuutetulle Sea-Doo-maahantuojalle/jälleenmyyjälle tuotteen ostotodistus ja al-lekirjoitettava korjaus-/työmääräin ennen korjauksen alkamista takuunalaisen korjauksen vahvistamiseksi. Kaikki tämän takuun puitteissa korvatut osat ovat jatkossa BRP:n omaisuutta.

Ota huomioon, että ilmoitusaika saattaa vaihdella riippuen maasi sovellettavista ja voimassa olevista kansallisista tai paikallisista laeista.

## 7. MITÄ BRP TEKEE

BRP:n velvollisuus on tämän takuun puitteissa rajoitettu siihen, että se oman harkintansa mukaan korjaa normaalikäytössä, -ylläpidossa ja -huollossa viallisiksi todetut osat, tai korvaa tällaiset osat uusilla alkuperäisillä BRP-osilla ilman osien tai työvoiman veloittamista, millä tahansa valtuutetulla Sea-Doo-maahantuojalla/jälleenmyyjällä takuukauden aikana tässä kuvatuin ehdoin. BRP:n vastuu rajoittuu tarvittavien korjausten tekemiseen tai osien korvaamiseen. Sea-Doo-vesijetin omistaja ei voi vaatia ajoneuvon myynnin peruuttamista tai kumoamista sellaisissa tapauksissa, joissa esitetään takuurikkomuksia koskevia valituksia tai vaateita. Sinulla saattaa olla muita laillisia oikeuksia, jotka saattavat vaihdella maittain.

Jos ajoneuvoa joudutaan huoltamaan muussa kuin alkuperäisessä ostomaassaan, omistaja vastaa kaikista lisäkustannuksista, jotka aiheutuvat paikallisista käytännöistä ja ehdoista; mukaan lukien mutta ei rajoittuen seuraaviin esimerkkeihin; kuljetuskustannukset, vakuutuskustannukset, verot, lupamaksut, tuontimaksut sekä mitkä tahansa ja kaikki muut mahdolliset taloudelliset kustannukset, joita eri valtiot, liittovaltiot tai alueet ja heidän vastaavat edustajansa perivät.

BRP pidättää oikeuden muuttaa tai parantaa tuotteita ilman, että aikaisemmin valmistettuihin tuotteisiin tehdään samoja muutoksia.

## 8. LUOVUTUS

Mikäli tuotteen omistusoikeus siirretään takuuaikana, siirtyy myös tämä takuu ehtoi- neen ja edellytyksineen. Takuu on voimassa takuuajan loppuun edellyttäen, että BRP:lle tai valtuutetulle Sea-Doo -maahantuojalle/jälleenmyyjälle voidaan todistaa, että aikaisempi omistaja on hyväksynyt omistusoikeuden luovutuksen, sekä uuden omistajan yhteystiedot on ilmoitettu jommallekummalle kummalle edellä mainituista tahoista.

## 9. KULUTTAJA-APU

Mikäli tämän BRP:n rajoitetun takuun suhteen syntyy kiistaa tai riitaa, BRP ehdottaa, että asia yritetään ensiksi ratkaista maahantuojatasolla. Suosittelemme, että asiasta keskustellaan valtuutetun BRP-jälleenmyyjäliikkeen huoltopäällikön tai liikkeen omistajan kanssa.

Jos ongelma ei ratkea, ota yhteys BRP:hen täyttämällä osoitteesta [www.brp.com](http://www.brp.com) löytyvä asiakkaan yhteydenottolomake tai kirjoittamalla meille postitse johonkin tämän oppaan osiosta *Ota yhteyttä* löytyvään osoitteeseen.

---

# BRP:N RAJOITETTU TAKUU EUROOPAN TALOUSALUEELLA, ITSENÄISTEN VALTIOIDEN YHTEISÖSSÄ JA TURKISSA: MALLIVUODEN 2022 SEA-DOO-VESIJETTI

## 1. RAJOITETUN TAKUUN LAAJUUS

Bombardier Recreational Products Inc. ("BRP") myöntää Euroopan talousalueen valtioiden (joka käsittää Euroopan unionin jäsenmaat, Norjan, Islannin ja Liechtensteinin) ("ETA"), Itsenäisten valtioiden yhteisön (entisen Neuvostoliiton jäsenmaat, mukaan lukien Ukraina ja Turkmenistan) ("IVY") ja Turkin ulkopuolella BRP:n valtuuttamien Sea-Doo-maahantuoja/jälleenmyyjien ("Sea-Doo-maahantuoja/-jälleenmyyjä") myymille mallivuoden 2022 SEA-DOO-vesijeteille materiaalivikoja ja työn laatua koskevan takuun, jonka kesto ja ehdot on määriteltäällä.

Tämä rajoitettu takuu ei kata muualla kuin tehtaalla asennettuja osia ja lisävarusteita. Lue asiaan kuuluvien osien ja lisävarusteiden rajoitettua takuuta koskeva teksti.

Tämä rajoitettu takuu on mitätön eikä päde, jos:

1. Henkilökohtaista vesikulkuneuvoa on käytetty missä tahansa vaiheessa kilpailemiseen tai mihinkään muuhun kilpailutoimintaan, vaikka kyseessä olisi edellinen omistaja; tai
2. Henkilökohtaista vesikulkuneuvoa on muutettu tai säädetty sillä tavoin, että muutokset vaikuttavat sen toimintaan, suorituskykyyn tai kestävyYTEEN, tai
3. Henkilökohtaista vesikulkuneuvoa on muutettu tai säädetty sillä tavoin, että muutokset vaikuttavat sen toimintaan.

## 2. VASTUUVELVOLLISUUDEN RAJOITUKSET

LAIN SALLIMASSA MÄÄRIN TÄMÄ RAJOITETTU TAKUU KORVAA KAIKKI MUUT SUORAT TAI KONKLUDENTTITSET TAKUUT, MUKAAN LUETTUINA ILMAN RAJOITUSTA KAIKKI KAUPALLISTA HYÖDYNNETÄVYYTTÄ TAI TIETTYYN TARKOITUKSEEN SOPIVUUTTA KOSKEVAT TAKUUT. SIKÄLI KUIN NIISTÄ EI VOIDA SANOUTUA IRTI, KONKLUDENTTITSET TAKUUSITOUMUKSET RAJOITTUVAT KESTOLTAAN KYSEESSÄ OLEVAN TAKUUN VOIMASSAOLOON. TÄMÄ TAKUU EI KATA SATUNNAISIA EIKÄ SEURANNAISVAHINKOJA. JOTKUT TUOMIOKUNNAT EIVÄT HYVÄKSY VASTUUVAPAUTUSLAUSEKKEITA, RAJOITUKSIA TAI EDELLÄ YKSILÖITYJÄ RAJOITUKSIA, JA SEN JOHDOSTA NE EIVÄT MAHDOLLISESTI KOSKE SINUA. TÄMÄN TAKUUN PERUSTEELLA SINULLA ON TIETTYJÄ OIKEUKSIA, LISÄKSI SINULLA SAATTAEA OLLA MUITA MAASTA TOISEEN VAIHTELEVIA LAILLISIA OIKEUKSIA.

Yhdelläkään Sea-Doo-maahantuojalla/jälleenmyyjällä tai muulla henkilöllä ei ole valtuuksia minkään muun tuotetta koskevan vahvistuksen, edustuksen, tai takuun antamiseen kuin ne, mitä tähän rajoitettuun takuuseen sisältyy, ja mikäli näin tapahtuu, niitä ei voida käyttää BRP:tä vastaan.

BRP pidättää oikeuden muuttaa näitä takuehtoja. Muutokset eivät kuitenkaan koske niitä tuotteita, jotka on myyty tämän takuun ollessa voimassa.

### 3. POIKKEUKSET – TAKUU EI KATA

Takuu ei korvaa seuraavia tapauksia missään olosuhteissa:

- Normaalista kulumisesta johtuva osien korvaaminen
- Rutiininomaiset huolto-osat ja huollot, mukaan lukien muttei rajoitettu viritykset, säädöt, öljyn-/voiteluaineen-/jäähdytysnesteen vaihdot, sytytystulppien vaihto, vesipumput jne.
- Vahingot, jotka johtuvat tämän käyttäjän käsikirjan ohjeiden laiminlyönnistä tai muunlaisesta kuin tämän käyttäjän käsikirjan mukaisesta huollosta/ylläpidosta ja/tai varastoinnista;
- Vahingot, jotka johtuvat osien poistamisesta, vääristä korjauksista, huollosta, ylläpidosta, tai muutoksesta, tai sellaisten osien tai varaosien käyttämisestä, joita BRP ei ole valmistanut tai hyväksynyt, ja jotka kohtuullisesti arvioiden eivät sovi tuotteeseen tai vaikuttavat haitallisesti sen toimintaan, käyttäytymiseen, tai kestävyYTEEN, tai jotka johtuvat muiden kuin valtuutetun Sea-Doo-jälleenmyyjän/maahantuojaan tai sen valtuuttaman henkilön tekemistä korjauksista;
- Väärinkäytöstä, epätavallisesta käytöstä, laiminlyönnistä, kilpailusta, sopimattomasta käytöstä tai sellaisesta tuotteen käytöstä johtuvat vahingot, joka ei noudata käsikirjassa suositeltua käyttöä;
- Ulkoisesta vauriosta, onnettomuudesta, uppoamisesta, tulesta, vierasesineen tai veden sisäänmenosta, varkaudesta, vandalismista tai ylivoimaisesta esteestä johtuvat vahingot.
- Sellaisten polttoaineitten, öljyjen tai voiteluaineiden käyttö, jotka eivät sovi käytettäväksi tuotteessa (ks. käsikirja);
- Ruosteesta, korroosion tai ilmastotekijöistä johtuvat vahingot;
- Vahingot, jotka johtuvat ulkopuolisen materiaalin aiheuttamasta tukoksesta jäähdytysjärjestelmässä tai suihkupumpussa;
- Geelipinnoitteeseen liittyvät vahingot, joihin sisältyvät rakkuloiden, säröilyn, ristikko- tai hiusmurtumista johtuvat kosmeettisen geelipinnoitteen viimeistely, rakkulat, tai lasikuidun laminoinnin aukeaminen, rajoittumatta kuitenkaan niihin; ja
- satunnaiset tai seurannaisvahingot, tai minkään muunlaiset vahingot, mukaan luettuina ilman rajoitusta hinaamis-, varastointi-, kuljetus-, puhelin-, vuokra-, taksi-, haitta-, vakuutus- tai lainojen maksukustannukset, ajan mene-tykset tai ansiotulon menetykset tai huoltotyön aiheuttaman seisonta-aika.

### 4. TAKUUAIKA

Tämä takuu on voimassa (1) ensimmäisen kuluttajan ostopäivästä tai (2) tuotteen ensimmäisestä käyttöpäivästä lukien, kumpi hyvänsä ensin kohdalle osuu:

1. KAKSIKYMMENTÄNELJÄ (24) PERÄKKÄISTÄ KUUKAUTTA yksityisessä, vapaa-ajan käytössä.
2. NELJÄ (4) PERÄKKÄISTÄ KUUKAUTTA kaupallisessa käytössä.  
Vesijettiä käytetään kaupalliseen tarkoitukseen, mikäli sitä käytetään tuloa tuottavan työn tai työsuhteen yhteydessä missä tahansa takuuajan vaiheessa. Vesijettiä käytetään kaupalliseen tarkoitukseen myös, mikäli missä tahansa takuuajan vaiheessa siinä on kaupalliset tunnuksot tai se on rekisteröity kaupalliseen käyttöön.

Osien korjaus tai korvaaminen, tai huollon suorittaminen tämän takuun puitteissa ei pidennä tämän takuun takuuaikaa sen alkuperäistä loppumisajankohtaa pitemmälle.

Ota huomioon, että voimassa oleva takuuaika ja muut takuun kattavuutta koskevat modaliteetit saattavat vaihdella riippuen sovellettavissa ja voimassa olevista kansallisista tai paikallisista laeista.

## 5. TAKUUEHDOT

Tämä takuu on voimassa ainoastaan, **jos jokainen** seuraavista ehdoista täyttyy:

- 2022 Sea-Doo -henkilökohtaisen vesikulkuneuvon ensimmäisen omistajan on ostettava ajoneuvo uutena ja käyttämättömänä Sea-Doo-maahantuoja/jälleenmyyjältä/-jälleenmyyjältä, joka on valtuutettu myymään henkilökohtaisia Sea-Doo-vesikulkuneuvoja ostomaassa;
- BRP:n määrittelemä luovutustarkastus on suoritettu tuotteelle ja dokumentoitu;
- Valtuutettu Sea-Doo-maahantuoja/jälleenmyyjä on rekisteröinyt mallivuoden 2022 Sea-Doo-vesijetin asianmukaisella tavalla;
- Mallivuoden 2022 Sea-Doo-vesijetti on ostettava ETA:n alueella asuvan henkilön toimesta, IVY-maissa jossakin kyseisen talousalueen maassa asuvan henkilön toimesta, Turkissa maassa asuvan henkilön toimesta; ja
- Takuun ylläpitämiseksi on määräaikaishuollot suoritettava käyttäjän käsikirjassa mainitulla tavalla. BRP pidättää oikeuden tehdä takuusuoja riippuvaiseksi asianmukaisista huollon todisteista.

BRP ei myönnä tätä rajoitettua takuuta kenelläkään yksityiselle omistajalle tai kaupalliseen tarkoitukseen ajoneuvoa käyttävälle omistajalle, elleivät kaikki edellä mainitut ehdot täyty. Rajoitukset ovat tarpeen, jotta BRP voisi taata tuotteitensa, kuluttajien ja yleisön turvallisuuden.

## 6. TOIMENPITEET TAKUUN MYÖNTÄMISTÄ VARTEN

Asiakkaan on lopetettava Sea-Doo-vesijetin käyttö havaitessaan jonkin vian tai jotakin normaalista poikkeavaa. Asiakkaan on ilmoitettava huoltavalle Sea-Doo-jälleenmyyjälle/maahantuojalle kahden (2) kuukauden kuluessa vian ilmestymisestä, ja hänen on kohtuullisesti mahdollistettava tuotteen luoksepäästävyys ja annettava kohtuullinen mahdollisuus vian korjaamiseen. Asiakkaan on myös esitettävä valtuutetulle Sea-Doo-maahantuojalle/jälleenmyyjälle tuotteen ostotodistus ja allekirjoitettava korjaus-/työmääräin ennen korjauksen alkamista takuunalaisen korjauksen vahvistamiseksi. Kaikki tämän takuun puitteissa korvatut osat ovat jatkossa BRP:n omaisuutta.

Ota huomioon, että ilmoitusaika saattaa vaihdella riippuen maasi sovellettavista ja voimassa olevista kansallisista tai paikallisista laeista.

## 7. MITÄ BRP TEKEE

BRP:n velvollisuus on tämän takuun puitteissa rajoitettu siihen, että se oman harkintansa mukaan korjaa normaalikäytössä, -ylläpidossa ja -huollossa viallisiksi todetut osat, tai korvaa tällaiset osat uusilla alkuperäisillä Sea-Doo-osilla ilman osien tai työvoiman veloittamista, millä tahansa valtuutetulla Sea-Doo-maahantuojalla/jälleenmyyjällä takuukauden aikana tässä kuvatuin ehdoin. BRP:n vastuu

rajoittuu tarvittavien korjausten tekemiseen tai osien korvaamiseen. Sea-Doo-ve-sijetin omistaja ei voi vaatia ajoneuvon myynnin peruuntumista tai kumoamista sellaisissa tapauksissa, joissa esitetään takuurikkomuksia koskevia valituksia tai vaateita. Sinulla saattaa olla muita laillisia oikeuksia, jotka saattavat vaihdella maittain.

Mikäli takuuhuoltoa vaaditaan alkuperäisen myyntimaan ulkopuolella, tai ETA:ssa asuvia koskien: jos takuuhuoltoa vaaditaan ETA:n ulkopuolella, tai IVY-maiden asukkaita koskien IVY-maiden ulkopuolella, ovat paikallisista käytännöistä ja olosuhteista mahdollisesti johtuvat lisäkustannukset omistajan vastuulla, mukaan lukien mutta ei rajoittuen hallitusten, valtioiden, maa-alueiden ja niitä vastaavien elinten veloittamaan rahtiin, vakuutukseen, veroihin, lisenssimaksuihin, tuontitulliin ja mihin tahansa ja kaikkiin muihin rahoituskuluihin.

BRP pidättää oikeuden muuttaa tai parantaa tuotteita ilman, että aikaisemmin valmistettuihin tuotteisiin tehdään samoja muutoksia.

## 8. LUOVUTUS

Mikäli tuotteen omistusoikeus siirretään takuuajana, siirtyy myös tämä takuu, joka on voimassa takuuajan loppuun edellyttäen, että BRP:lle tai valtuutetulle Sea-Doo-maahantuojaalle/jälleenmyyjälle voidaan todistaa, että aikaisempi omistaja on hyväksynyt omistusoikeuden luovutuksen, sekä uuden omistajan yhteystiedot on ilmoitettu jommallekummalle kummalle edellä mainituista tahoista.

## 9. KULUTTAJA-APU

Mikäli tämän BRP:n rajoitetun takuun suhteen syntyy kiistaa tai riitaa, BRP ehdottaa, että asia yritetään ensiksi ratkaista maahantuojaosastolla. Suosittelemme, että asiasta keskustellaan valtuutetun BRP-jälleenmyyjäliikkeen huoltopäällikön tai liikkeen omistajan kanssa.

Jos ongelma ei ratkea, ota yhteys BRP:hen täyttämällä osoitteesta [www.brp.com](http://www.brp.com) löytyvä asiakkaan yhteydenottolomake tai kirjoittamalla meille postitse johonkin tämän oppaan osiosta *Ota yhteyttä* löytyvään osoitteeseen.

# SUORITETUT HUOLTOTOIMENPITEET

Lähetä kopio huoltopöytäkirjasta tarvittaessa BRP:lle.

## Luovutustarkastus

Sarjanumero: \_\_\_\_\_  
Ajokilometrit: \_\_\_\_\_  
Aukioloajat: \_\_\_\_\_  
Päiväys: \_\_\_\_\_  
Jälleenmyyjän nro: \_\_\_\_\_  
Huomautuksia: \_\_\_\_\_  
\_\_\_\_\_

Allekirjoitus /  
nimen selvennys:

Katso tarkat asennusohjeet ajoneuvon luovutustarkastustiedotteesta

## Ensimmäinen tarkastus

Ajokilometrit: \_\_\_\_\_  
Aukioloajat: \_\_\_\_\_  
Päiväys: \_\_\_\_\_  
Jälleenmyyjän nro: \_\_\_\_\_  
Huomautuksia: \_\_\_\_\_  
\_\_\_\_\_

Allekirjoitus /  
nimen selvennys:

Katso huoltotaulukko tämän käsikirjan osasta Huolto

## Huolto

Ajokilometrit: \_\_\_\_\_  
Aukioloajat: \_\_\_\_\_  
Päiväys: \_\_\_\_\_  
Jälleenmyyjän nro: \_\_\_\_\_  
Huomautuksia: \_\_\_\_\_  
\_\_\_\_\_

Allekirjoitus /  
nimen selvennys:

Katso huoltotaulukko tämän käsikirjan osasta Huolto

## Huolto

Ajokilometrit: \_\_\_\_\_  
 Aukioloajat: \_\_\_\_\_  
 Päiväys: \_\_\_\_\_  
 Jälleenmyyjän nro: \_\_\_\_\_  
 Huomautuksia: \_\_\_\_\_  
 \_\_\_\_\_  
 \_\_\_\_\_

Allekirjoitus /  
 nimen selvennys:

Katso huoltotaulukko tämän käsikirjan osasta Huolto

## Huolto

Ajokilometrit: \_\_\_\_\_  
 Aukioloajat: \_\_\_\_\_  
 Päiväys: \_\_\_\_\_  
 Jälleenmyyjän nro: \_\_\_\_\_  
 Huomautuksia: \_\_\_\_\_  
 \_\_\_\_\_  
 \_\_\_\_\_

Allekirjoitus /  
 nimen selvennys:

Katso huoltotaulukko tämän käsikirjan osasta Huolto

## Huolto

Ajokilometrit: \_\_\_\_\_  
 Aukioloajat: \_\_\_\_\_  
 Päiväys: \_\_\_\_\_  
 Jälleenmyyjän nro: \_\_\_\_\_  
 Huomautuksia: \_\_\_\_\_  
 \_\_\_\_\_  
 \_\_\_\_\_

Allekirjoitus /  
 nimen selvennys:

Katso huoltotaulukko tämän käsikirjan osasta Huolto

## Huolto

Ajokilometrit: \_\_\_\_\_  
 Aukioloajat: \_\_\_\_\_  
 Päiväys: \_\_\_\_\_  
 Jälleenmyyjän nro: \_\_\_\_\_  
 Huomautuksia: \_\_\_\_\_  
 \_\_\_\_\_  
 \_\_\_\_\_

Allekirjoitus /  
 nimen selvennys:

Katso huoltotaulukko tämän käsikirjan osasta Huolto



**Huolto**

Ajokilometrit: \_\_\_\_\_

Aukioloajat: \_\_\_\_\_

Päiväys: \_\_\_\_\_

Jälleenmyyjän nro: \_\_\_\_\_

Huomautuksia: \_\_\_\_\_

\_\_\_\_\_

\_\_\_\_\_

Allekirjoitus /  
nimen selvennys:

Katso huoltotaulukko tämän käsikirjan osasta Huolto

Tämä sivu on jätetty tarkoituksella tyhjäksi

# **TIETOA ASIAKKAALLE**

---

# TIETOA TIETOSUOJASTA

BRP ilmoittaa, että yhteystietojasi tullaan käyttämään turvallisuuteen ja takuuseen liittyvissä asioissa. Lisäksi BRP ja sen tytäryhtiöt voivat käyttää asiakasluetteloaan BRP: hen ja siihen liittyvien tuotteiden markkinointi- ja mainontatarkoituksiin.

Sinulla on oikeus kysyä sinuun liittyviä tietoja tai korjata niitä, tai pyytää ne poistettavaksi suoramarkkinointiluettelosta. Ota siinä tapauksessa yhteys BRP:hen.

Sähköpostitse:  
privacyofficer@brp.com

Postitse:  
BRP Legal Service  
726 St-Joseph  
Valcourt QC  
Canada  
J0E 2L0

---

# OTA YHTEYTTÄ

www.brp.com

## Aasia

Room 4609, Tower 2,  
Grand Gateway 3 Hong Qiao  
Road Shanghai,  
Kiina 200020

21F Shinagawa East One Tower  
2-16-1 Konan, Minatoku-ku,  
Tokyo 108-0075  
Japani

## Eurooppa

Oktrooiplein 1/402  
9000 Gent  
Belgia

Itterpark 11  
D-40724 Hilden  
Saksa

ARTEPARC Bâtiment B  
Route de la côte d'Azur, Le Canet  
13590 Meyreuil  
Ranska

Ingvald Ystgaardsvei 15  
N-7484 Tronheim  
Norja

Isoaavantie 7  
PL 8040  
96101 Rovaniemi

Spinnvägen 15  
903 61 Umeå  
Ruotsi

Avenue d'Ouchy 4-6  
1006 Lausanne  
Sveitsi

## Pohjois-Amerikka

565 de la Montagne Street  
Valcourt (Québec) J0E 2L0  
Kanada

Sa De Cv, Av. Ferrocarril 202  
Parque Ind. Querétaro, Lote2-B  
76220  
Santa Rosa Jáuregui, Qro., Meksiko

Sturtevant, Wisconsin, U.S.A.

10101 Science Drive  
Sturtevant, Wisconsin  
53177  
Yhdysvallat

## Oseania

6 Lord Street  
Lakes Business Park  
Botany, NSW 2019  
Australia

3B Echelon Place, East Tamaki,  
Auckland 2013,  
Uusi-Seelanti

## Etelä-Amerikka

Rua James Clerck Maxwell, 230  
TechnoPark Campinas SP 13069-380  
Brasilia

---

## OSOITTEEN/OMISTAJAN MUUTOS

Jos osoitteesi on muuttunut tai jos olet vesikulkuneuvon uusi omistaja, muista ilmoittaa BRP:lle jollakin seuraavista tavoista:

- Ilmoita valtuutetulle Sea-Doo-jälleenmyyjälle.
- **Vain Pohjois-Amerikka:** soita numeroon 1 888 272-9222.
- Lähettämällä jokin seuraavien sivujen osoitteenmuutuskorteista johonkin tämän oppaan osiosta *OTA YHTEYTTÄ* löytyvään BRP:n osoitteeseen.

Mikäli omistussuhde muuttuu, liitä mukaan todistus siitä, että edellinen omistaja on suostunut luovutukseen.

BRP:lle ilmoittaminen on erittäin tärkeätä, jopa rajoitetun takuun umpeutumisen jälkeen, koska siten BRP:llä on mahdollisuus tavoittaa tarvittaessa vesikulkuneuvon omistaja, esim. kun ryhdytään suorittamaan turvallisuudesta johtuvia palautuspyyntöjä. BRP:lle ilmoittaminen on omistajan vastuulla.

**VARASTETUT TUOTTEET:** Mikäli vesikulkuneuvosi varastetaan, sinun on ilmoitettava siitä paikkakuntasi jälleenmyyjän takuuosastolle. Pyydämme ilmoittamaan nimen, osoitteen, puhelinnumeron, rungon tunnistusnumeron, ja päivän, jolloin varkaus tapahtui.



Tämä sivu on  
tarkoituksella tyhjä





Tämä sivu on  
tarkoituksella tyhjä















**VESIKULKUNEUVON**

Mallinro \_\_\_\_\_

**RUNGON**

Tunnistusnumero (H.I.N.) \_\_\_\_\_

**MOOTTORIN**

Tunnistusnumero (E.I.N.) \_\_\_\_\_

**OMISTAJA:** \_\_\_\_\_

NIMI

NRO

KATU

AS.

PAIKKAKUNTA

VALTIO/LÄÄNI

POSTINUMERO

**Ostopäivämäärä**|\_\_\_\_\_| |\_\_\_\_\_| |\_\_\_\_\_|  
VUOSI KUUKAUSI PÄIVÄ**Takuun päättymispäivämäärä**|\_\_\_\_\_| |\_\_\_\_\_| |\_\_\_\_\_|  
VUOSI KUUKAUSI PÄIVÄ

Sea-Doo-jälleenmyyjä täydentää myyntihetkellä.

**JÄLLEENMYYJÄN LEIMA**

## **⚠ VAROITUS**

Lue käyttäjän käsikirja ja kaikki tuotteessa olevat varoituskilvet ja katso turvallisuusvideo ennen tämän ajoneuvon käyttöä.



[www.brp.com](http://www.brp.com)

**SKI-DOO®**

**LYNX®**

**MANITOU®**

**SEA-DOO®**

**EVINRUDE®**

**ALUMACRAFT®**

**CAN-AM®**

**ROTAX®**