

can-am™



2012

Manual do Proprietário

Inclui
Informações do Veículo,
de Segurança e Manutenção

Série **DS 450™**

⚠️ ADVERTÊNCIA

Leia este manual na íntegra. Ele contém informações de segurança importantes. Idade mínima recomendada: Piloto: 16 anos. Somente pilotos experientes. Mantenha este Manual do Proprietário no veículo.

2 1 9 7 0 2 2 2 1

ADVERTÊNCIA

PODE SER PERIGOSO DIRIGIR O SEU VEÍCULO. Pode ocorrer rapidamente uma colisão ou capotagem, mesmo durante manobras de rotina, tais como virar ou dirigir em morros ou sobre obstáculos, caso você não tome as precauções adequadas.

Para sua segurança, entenda e siga todos os avisos contidos neste Manual do Proprietário e nas etiquetas do seu veículo. **O desrespeito a estes avisos pode resultar em FERIMENTOS GRAVES OU EM MORTE!**

Mantenha sempre este Manual do Proprietário no veículo.

ADVERTÊNCIA

Desconsiderar as precauções e instruções de segurança contidas neste Manual do Proprietário, no *DVD DE SEGURANÇA* e nas etiquetas do produto pode causar ferimentos, incluindo o risco de morte!

ADVERTÊNCIA

Este veículo pode superar o desempenho de outros veículos que você possa ter dirigido antes. Reserve um tempo para se familiarizar com o seu novo veículo.

No Canadá, os produtos são distribuídos pela Bombardier Recreational Products Inc (BRP). Nos EUA, os produtos são distribuídos pela BRP US Inc.

As seguintes marcas comerciais são propriedade da Bombardier Recreational Products Inc.:

Can-Am™

DS 450™

DS 450™ X™ xc

DS 450™ X™ mx

Rotax®

XPST™

INTRODUÇÃO

Parabéns pela aquisição de um novo ATV Can-Am™. Ele conta com a garantia da BRP e uma rede de concessionárias autorizadas Can-Am, pronta para lhe fornecer as peças, serviços ou acessórios que você precise.

Seu revendedor se compromete com sua satisfação. Ele foi treinado para realizar a montagem inicial e inspeção de seu veículo bem como efetuar os ajustes finais antes de sua entrega. Se necessitar mais informações sobre os serviços, favor perguntar ao revendedor.

Na entrega, você recebeu informações sobre a cobertura da garantia e assinou a *LISTA DE VERIFICAÇÃO DE ENTREGA* para assegurar que o seu veículo foi preparado para a sua total satisfação.

O que você deve saber antes de sair dirigindo

Para saber como reduzir os riscos de você ou transeuntes sofrerem ferimentos ou morte, leia este Manual do Proprietário antes de usar o veículo:

- *INFORMAÇÕES DE SEGURANÇA*
- *INFORMAÇÕES DO VEÍCULO.*

Leia também todas as etiquetas de segurança no ATV e assista com atenção o *DVD DE SEGURANÇA.*

Este veículo é da categoria S; siga sempre essa recomendação de idade: Este veículo nunca deve ser pilotado por menores de 16 anos.

Este veículo é para uso recreativo, apenas por pilotos experientes.

Recomendamos que você faça um curso de direção segura. Consulte a sua concessionária ou as autoridades locais sobre a disponibilidade em sua área.

Deixar de seguir os avisos contidos neste Manual do Proprietário pode resultar em FERIMENTOS GRAVES ou MORTE.

Mensagens de segurança

As mensagens de segurança, seus tipos, aparência e como elas são usadas neste manual são explicadas a seguir:

ADVERTÊNCIA

Indica uma situação de risco que, se não for evitada, pode resultar em morte ou ferimentos graves.

 **CUIDADO** Indica uma situação de risco que, se não for evitada, pode resultar em ferimentos leves ou moderados.

AVISO Indica uma instrução, que se não for seguida, pode danificar seriamente componentes do veículo ou outros bens.

Sobre este Manual do Proprietário

Este Manual do Proprietário foi preparado para familiarizar o proprietário/piloto de um veículo novo, com os diversos comandos, a manutenção e as instruções para operação com segurança do veículo. É indispensável para o uso adequado do produto.

Mantenha este Manual do Proprietário no veículo para consultas sobre manutenção, solução de problemas e instruções a terceiros.

Note que este manual está disponível em vários idiomas. Em caso de qualquer discrepância, prevalecerá a versão em inglês.

Se você quiser visualizar e/ou imprimir uma cópia extra do Manual do Proprietário, simplesmente visite o seguinte site: www.operatorsguide.brp.com.

As informações contidas neste documento são atuais na ocasião da sua publicação. A BRP entretanto, mantém uma política de melhoria contínua de seus produtos, sem contudo ter a obrigação de implementá-las nos produtos fabricados anteriormente. Em virtude de mudanças posteriores, é provável que existam diferenças entre o produto fabricado e as descrições e/ou especificações neste manual. A BRP se reserva no direito de, a qualquer momento, cancelar ou alterar as especificações, projetos, características, modelos ou equipamentos sem incorrer em qualquer obrigação.

Este Manual do Proprietário e o *DVD DE SEGURANÇA* devem permanecer no veículo no momento da venda.

Ao ler o Manual do Proprietário, lembre-se de:

 **ADVERTÊNCIA**

Indica um risco potencial que, se não for evitado, pode resultar em ferimentos sérios ou morte.

ÍNDICE

INTRODUÇÃO.....	1
O que você deve saber antes de sair dirigindo.....	1
Mensagens de segurança.....	1
Sobre este Manual do Proprietário.....	1

INFORMAÇÕES SOBRE SEGURANÇA

PRECAUÇÕES GENÉRICAS.....	8
Evite a intoxicação por monóxido de carbono.....	8
Evite incêndios e outros riscos provocados pela gasolina.....	8
Evite queimaduras nas peças quentes.....	8
Acessórios e modificações.....	8

MENSAGENS ESPECIAIS DE SEGURANÇA.....	10
--	-----------

ALERTAS SOBRE O USO.....	13
---------------------------------	-----------

AO DIRIGIR O VEÍCULO.....	38
----------------------------------	-----------

Inspeção pré-partida.....	39
Vestuário.....	40
Transportando um passageiro.....	41
Transportando cargas.....	41
Uso recreativo.....	41
Meio ambiente.....	42
Limitações de projeto.....	42
Direção fora de Rodovias.....	43
Precauções Gerais de Direção e Segurança.....	43
Técnicas de direção.....	45

ETIQUETAS IMPORTANTES NO PRODUTO.....	52
--	-----------

Cartão.....	52
Etiquetas de segurança do veículo.....	52
Etiquetas de conformidade.....	55
Etiqueta de informações técnicas.....	56

INFORMAÇÕES DO VEÍCULO

COMANDOS/INSTRUMENTOS/EQUIPAMENTOS.....	58
--	-----------

1) Acelerador.....	59
2) Alavanca do freio dianteiro.....	59
3) Alavanca da embreagem.....	60
4) Freio de estacionamento.....	60
5) Interruptor multifuncional.....	61
6) Interruptor de Ignição.....	63
7) Luzes indicadoras.....	63

COMANDOS/INSTRUMENTOS/EQUIPAMENTOS (cont.)	
8) Pedal do freio traseiro	64
9) Alavanca de câmbio	64
10) Kit de Ferramentas	64
11) Trava do assento	65
COMBUSTÍVEL	66
Combustível recomendado	66
Procedimento de abastecimento	66
INSTRUÇÕES DE OPERAÇÃO	68
Operando durante o período de amaciamento	68
Dando a partida no motor	68
Mudando de marcha	69
Desligando o motor	69
O que fazer se o veículo virar	71
O que fazer se o veículo ficar submerso	71
AJUSTES PARA O PERCURSO	72
Alinhamento da direção (Convergência)	72
Ajuste da bitola traseira (X xc e X mx)	73
Ajuste do caster (X xc e X mx)	74
Ajuste da cambagem (X mx)	76
Orientação de ajuste da suspensão	77
Ajustes da suspensão dianteira	78
Ajustes da suspensão traseira	79
Configurações de fábrica da suspensão dianteira	81
Configurações de fábrica da suspensão traseira	81
TRANSPORTE DO VEÍCULO	82
INFORMAÇÕES DE MANUTENÇÃO	
MANUTENÇÃO APÓS AS 5 E 10 HORAS INICIAIS	84
Troca do filtro e do óleo do motor após 5 horas de uso	84
Revisão inicial	84
PLANO DE MANUTENÇÃO	85
PROCEDIMENTOS DE MANUTENÇÃO	90
Óleo do motor	90
Líquido de arrefecimento do motor	94
Filtro de ar	97
Caixa do filtro de ar	99
Supressor de faíscas do silencioso	99
Radiador	100
Alavanca de câmbio	101

PROCEDIMENTOS DE MANUTENÇÃO (cont.)	
Embreagem	101
Cabo do acelerador.....	104
Acelerador	106
Velas de ignição	107
Bateria.....	107
Fusíveis	108
Luzes.....	109
Luzes indicadoras	111
Corrente de transmissão	112
Proteção da corrente de transmissão	113
Polias dentadas da corrente de transmissão.....	113
Pneus/Rodas	113
Rolamentos das rodas dianteiras	117
Eixo traseiro	117
Suspensões	117
Freios.....	119
Carroceria.....	121
Quadro	121
CUIDADOS COM O VEÍCULO	122
Cuidados após dirigir.....	122
Limpeza e proteção do veículo.....	122
PREPARAÇÃO PARA SER GUARDADO E PARA PRÉ-TEMPORADA	123
<i>INFORMAÇÕES TÉCNICAS</i>	
IDENTIFICAÇÃO DO VEÍCULO.....	126
Número de identificação do veículo	126
Número de identificação do motor	126
REGULAMENTOS DO SISTEMA DE CONTROLE DE EMISSÃO DE RUIDOS	127
Apenas EUA e Canadá	127
ESPECIFICAÇÕES	128
<i>SOLUÇÃO DE PROBLEMAS</i>	
DIRETRIZES PARA SOLUÇÃO DE PROBLEMAS	136

GARANTIA

GARANTIA LIMITADA DA BRP EUA E CANADÁ: 2012 CAN-AM™ ATV .	142
GARANTIA LIMITADA INTERNACIONAL DA BRP: 2012 CAN-AM™ ATV	147
GARANTIA LIMITADA DA BRP PARA AS ÁREAS ECONÔMICAS EUROPEIAS E RUSSAS E A TURQUIA: 2012 CAN-AM™ ATV	152

INFORMAÇÕES DE CLIENTES

INFORMAÇÕES SOBRE PRIVACIDADE	160
MUDANÇA DE ENDEREÇO/PROPRIEDADE.....	161

INFORMAÇÕES SOBRE SEGURANÇA

PRECAUÇÕES GENÉRICAS

Evite a intoxicação por monóxido de carbono

Todo escape de motor contém monóxido de carbono, um gás mortal. Respirar monóxido de carbono pode provocar dores de cabeça, tonturas, sonolência, náuseas, confusão e certamente a morte.

O monóxido de carbono é um gás incolor, inodoro e insípido que pode estar presente, mesmo que você não veja ou sinta o cheiro de qualquer escape do motor. Os níveis mortais de monóxido de carbono podem se acumular rapidamente, você pode ser afetado subitamente e incapacitado de se salvar. Estes níveis mortais também podem se manter por horas ou dias em locais fechados ou com pouca ventilação. Se você sentir algum sintoma de intoxicação por monóxido de carbono, saia imediatamente do local, respire ar fresco e busque atendimento médico.

Para evitar a morte ou prejuízos graves à saúde por monóxido de carbono:

- Nunca ligue o veículo em locais parcialmente fechados ou pouco ventilados, como garagens, cobertas ou celeiros. Mesmo que você tente ventilar os gases de escapamento com ventiladores ou janelas e portas abertas, o monóxido de carbono pode atingir rapidamente níveis perigosos.
- Nunca ligue o veículo em locais externos onde os gases de escapamento possam entrar em edifícios através de aberturas, como janelas e portas.

Evite incêndios e outros riscos provocados pela gasolina

A gasolina é extremamente inflamável e altamente explosiva. Os vapores de combustível podem se espalhar e incendiar ao entrar em contato com uma faísca ou chama, a alguns metros de distância do motor. Para reduzir o risco de incêndio ou explosão, siga estas instruções:

- Nunca dê partida ou deixe o motor ligado sem a tampa do tanque de combustível colocada.
- Para armazenar combustível, use somente um galão aprovado para gasolina.
- Siga estritamente as instruções da subseção **COMBUSTÍVEL**.

A gasolina é venenosa e pode provocar prejuízos à saúde ou a morte.

- Nunca faça sifão para gasolina pela boca.
- Se você engolir gasolina, respingá-la nos olhos ou inalar seu vapor, consulte seu médico imediatamente.

Se derramar gasolina no corpo, lave-se com água e sabão e mude de roupa.

Evite queimaduras nas peças quentes

O sistema de escapamento e o motor aquecem muito durante o funcionamento. Evite contato durante o uso e logo após, para evitar queimaduras.

Acessórios e modificações

Não faça modificações não autorizadas nem utilize implementos ou acessórios não aprovados pela BRP. Como estas modificações não foram testadas

pela BRP, podem aumentar o risco de ferimentos por acidentes ou tornar o veículo ilegal.

Consulte sua concessionária autorizada Can-Am sobre os acessórios disponíveis para o seu veículo.

MENSAGENS ESPECIAIS DE SEGURANÇA

ESTE VEÍCULO NÃO É UM BRINQUEDO E A SUA OPERAÇÃO PODE SER PERIGOSA.

- O comportamento deste veículo é diferente dos outros veículos, incluindo motocicletas e carros.
- Uma colisão ou tombamento pode ocorrer rapidamente, mesmo durante ações de rotina como virar ou dirigir em aclives ou sobre obstáculos, se não tomar as devidas precauções.

Não seguir estas instruções pode resultar em FERIMENTOS GRAVES OU EM MORTE:

- Leia este Manual do Proprietário e todas as etiquetas de segurança no produto e siga os procedimentos operacionais descritos. Assista com atenção o *DVD DE SEGURANÇA* antes de dirigir o veículo.
- Este é um ATV de alto desempenho para uso apenas fora de estrada. Pilotos inexperientes podem não perceber os riscos e ser surpreendidos pelo comportamento específico deste ATV em terrenos de qualquer condição.
- Sempre respeite esta recomendação de idade: Este veículo nunca deve ser pilotado por menores de 16 anos. Somente por pilotos experientes.
- Nunca carregue passageiros neste veículo.
- Nunca use este veículo em qualquer superfície pavimentada, incluindo calçadas, ruas internas, estacionamentos e vias públicas.
- Nunca use este veículo em ruas, estradas ou rodovias públicas, mesmo que sejam de terra ou de cascalho.
- Nunca viaje neste veículo sem usar um capacete homologado que se ajuste perfeitamente. Também deve proteção ocular (visor ou escudo facial), luvas, botas, camisas ou jaquetas de manga longa e calças compridas.
- Nunca dirija este veículo sob efeito de álcool ou drogas. Eles tornam o tempo de reação mais lento e prejudicam o julgamento.
- Nunca dirija em velocidades excessivas. Sempre dirija a uma velocidade compatível com o terreno, visibilidade, condições de operação e de acordo com sua experiência.
- Nunca tente empinadas, pulos ou outros truques.
- Sempre inspecione e confirme se o veículo está em condições seguras de operação antes de dirigir. Sempre siga os procedimentos e intervalos de inspeção e manutenção descritos no Manual do Proprietário.
- Sempre mantenha ambas as mãos no guidão e os pés nas pedaleiras do veículo durante a condução.
- Usar os protetores para os pés como descanso ao invés das pedaleiras, durante a operação, pode provocar a sua quebra. O seu pé ou sua perna pode encostar na roda traseira, o que poderia feri-lo ou provocar um acidente. Nunca use os protetores para os pés como descanso para os pés.
- Sempre dirija devagar e seja extremamente cuidadoso quando estiver dirigindo em terreno desconhecido. Sempre observe as mudanças de terreno ao dirigir este veículo.

- Nunca dirija em terreno excessivamente acidentado, escorregadio ou solto até que você tenha aprendido e praticado os conhecimentos necessários para controlar o veículo em tais terrenos. Tenha um cuidado especial nesses tipos de terreno.
- Sempre seguir os procedimentos corretos para virar conforme descrito mais adiante neste Manual do Proprietário. Pratique curvas em baixas velocidades antes de tentar virar em velocidades mais altas. Não faça curvas em velocidades excessivas.
- Nunca use este veículo em morros muito íngremes para o veículo ou para as suas habilidades. Pratique em morros menores antes de enfrentar morros maiores.
- Sempre seguir os procedimentos corretos para subir as colinas conforme descrito mais adiante neste Manual do Proprietário. Antes de começar a subir qualquer morro, verifique o terreno com cuidado. Nunca suba colinas cuja superfície seja excessivamente escorregadia ou solta. Concentre seu peso na parte dianteira do veículo. Nunca acelere de repente ou faça mudanças bruscas de marcha. Não passar pelo topo de uma colina em alta velocidade.
- Sempre siga os procedimentos apropriados de descida e frenagem em encostas, como descrito no Manual do Proprietário. Antes de começar a descer um morro, observe o terreno com cuidado. Concentre seu peso na parte traseira do veículo. Nunca desça uma colina em alta velocidade. Evite descer uma encosta transversalmente com um ângulo que possa causar uma inclinação acentuada do veículo. Descer o mais reto possível.
- Sempre siga os procedimentos apropriados para atravessar a face de uma encosta, como descrito no Manual do Proprietário. Evite colinas cuja superfície seja excessivamente escorregadia ou solta. Concentre seu peso no lado oposto ao da descida no veículo. Não tentar virar o veículo em uma colina antes de dominar esta técnica, descrita neste Manual do Proprietário. Se possível, evite atravessar a encosta de uma colina íngreme.
- Sempre utilize os procedimentos adequados se você parar ou capotar para trás ao subir uma encosta. Para evitar a perda de velocidade, use a marcha apropriada e mantenha uma velocidade constante na subida de uma colina. Se patinar ou tombar para trás, seguir o procedimento especial de frenagem descrito neste Manual do Proprietário. Desça pelo lado oposto à descida ou em um dos lados que estiver na direção da subida. Virar o veículo e remontar, seguindo o procedimento descrito mais adiante neste Manual do Proprietário.
- Sempre verifique os obstáculos antes de dirigir em uma área nova. Nunca tente dirigir sobre obstáculos grandes, tais como pedras ou árvores caídas. Seguir sempre os procedimentos corretos operar sobre obstáculos conforme descrito neste Manual do Proprietário.
- Seja sempre cuidadoso quando derrapar ou escorregar. Aprenda a controlar com segurança derrapagens ou deslizamentos, praticando em baixa velocidade e em um terreno liso e plano. Em superfícies muito escorregadias como o gelo, ir devagar e com muito cuidado para reduzir as chances de perder o controle do veículo.

- Nunca dirija o veículo em rios com correnteza elevada ou em profundidades maiores que as especificadas no Manual do Proprietário. Lembre-se que freios molhados podem ter menor capacidade de parada. Teste os freios após sair da água. Se necessário, aplicar os mesmos diversas vezes para deixar o atrito secar as pastilhas.
- Use sempre pneus com o tamanho e tipo especificados adiante neste Manual do Proprietário. Sempre manter a pressão correta dos pneus conforme descrito neste Manual do Proprietário.
- Nunca modificar este veículo com instalação ou uso incorreto de acessórios. Somente use acessórios aprovados pela BRP.
- Nunca exceda os limites de carga definidos para este veículo, incluindo o peso do piloto e todos os acessórios instalados.
- Nunca dirija este veículo sem instrução adequada. **Faça um curso de treinamento.** Todos os pilotos devem ser treinados por um instrutor certificado.

PARA MAIS INFORMAÇÕES SOBRE SEGURANÇA DE ATV, contate uma concessionária autorizada Can-Am para descobrir os cursos de treinamento disponíveis na sua região.

Apenas nos EUA e Canadá: contate o Specialty Vehicle Institute of America (SVIA) pelo telefone 1 800 887-2887 ou, no Canadá, o Canada Safety Council (CSC) pelo número 1 613 739-1535.

ALERTAS SOBRE O USO

Os avisos seguintes e seus formatos foram exigidos pela United States Consumer Product Safety Commission (Comissão de segurança em produtos para o consumidor dos EUA), devendo constar obrigatoriamente do Manual do Proprietário de todos os ATV.

NOTA: As ilustrações seguintes são representações gerais somente. Seu modelo pode ser diferente.

ADVERTÊNCIA



V00A0AQ

RISCO POTENCIAL

Operar este veículo sem instrução adequada.

O QUE PODE ACONTECER

Os riscos de acidentes aumentam muito se o motorista não sabe operar este veículo apropriadamente nas diversas situações e em terrenos variados.

COMO EVITAR O RISCO

Os pilotos novos e inexperientes devem concluir um curso de treinamento. Desse modo, podem praticar regularmente as habilidades aprendidas no curso e as técnicas descritas neste Guia do Motorista.

Para mais informações sobre o curso de treinamento, contate uma concessionária autorizada Can-Am.

⚠ ADVERTÊNCIA



V00A01Q

RISCO POTENCIAL

Falha em seguir as recomendações de idade para este veículo.

O QUE PODE ACONTECER

Deixar de respeitar as recomendações de idade pode levar a ferimentos graves ou à morte da criança.

Mesmo que a criança se encaixe na faixa etária para a qual este veículo é recomendado, ela pode não ter o conhecimento, a habilidade, ou maturidade necessários para conduzi-lo de forma segura, sem o envolvimento em algum acidente grave.

COMO EVITAR O RISCO

Ninguém com menos de 16 anos deve operar este veículo.

⚠ ADVERTÊNCIA

V00A02Q

RISCO POTENCIAL

Levar passageiro neste veículo.

O QUE PODE ACONTECER

Reduz consideravelmente sua capacidade de equilibrar e controlar este veículo.

Poderia causar um acidente, provocando males a você e/ou ao passageiro.

COMO EVITAR O RISCO

Nunca transporte um passageiro. Mesmo com um assento longo que permite movimentos livres para o motorista, o veículo não foi projetado para levar passageiros.

⚠️ ADVERTÊNCIA



V00A03Q

RISCO POTENCIAL

Operar este veículo em superfícies pavimentadas.

O QUE PODE ACONTECER

Os pneus são projetados somente para uso fora da estrada e não para uso em pavimento. As superfícies pavimentadas podem afetar o comportamento e controle deste veículo, e podem provocar a perda do controle.

COMO EVITAR O RISCO

Nunca use este veículo em qualquer superfície pavimentada, incluindo calçadas, ruas internas, estacionamentos e vias públicas.

⚠ ADVERTÊNCIA

V00A04Q

RISCO POTENCIAL

Operar este veículo em ruas, estradas e rodovias públicas.

O QUE PODE ACONTECER

Pode colidir com outro veículo.

COMO EVITAR O RISCO

Nunca use este veículo em ruas, estradas ou rodovias públicas, mesmo que sejam de terra ou de cascalho. Em muitos estados ou províncias, é ilegal dirigir este veículo em ruas, estradas ou rodovias públicas.

ADVERTÊNCIA



V00A06Q

RISCO POTENCIAL

Dirigir o veículo sem usar capacete aprovado, proteção ocular e roupas de proteção.

O QUE PODE ACONTECER

Os seguintes itens são para todos os motoristas de ATV:

- Dirigir sem um capacete homologado aumenta as chances de ferimentos graves na cabeça ou morte, em caso de acidente.
- Dirigir sem proteção para os olhos pode resultar em um acidente e aumenta as chances de ferimentos graves, caso ocorra.
- Dirigir sem o vestuário de proteção adequado aumenta as chances de ferimentos graves, em caso de acidente.

COMO EVITAR O RISCO

Vista sempre um capacete homologado que ajuste perfeitamente. Você também deve usar:

- Proteção para os olhos (óculos ou viseira)
- Luvas e botas
- Camisa ou jaqueta de manga comprida
- Calças compridas.

⚠ ADVERTÊNCIA

V00A07Q

RISCO POTENCIAL

Dirigir depois de consumir álcool ou drogas.

O QUE PODE ACONTECER

Pode afetar gravemente seu julgamento.

Pode deixar seus reflexos mais lentos.

Pode afetar seu equilíbrio e percepção.

Pode provocar um acidente ou morte.

COMO EVITAR O RISCO

Nunca consuma bebidas alcoólicas ou drogas antes ou enquanto dirige este veículo.

⚠ ADVERTÊNCIA

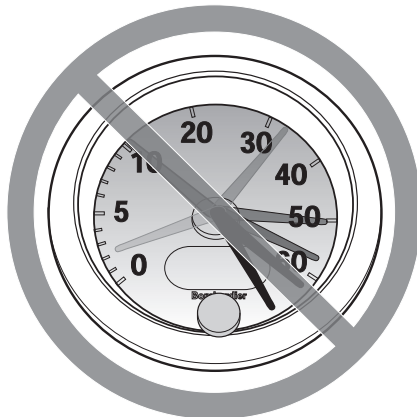

V00A08Q

RISCO POTENCIAL

Operar o veículo em velocidade excessiva.

O QUE PODE ACONTECER

Aumenta as chances de perda do controle do veículo, podendo provocar acidentes.

COMO EVITAR O RISCO

Sempre dirigir em uma velocidade compatível com o terreno, visibilidade e condições de operação e de acordo com sua experiência.

⚠ ADVERTÊNCIA

V00A09Q

RISCO POTENCIAL

Tentar levantar as rodas, saltos e outras acrobacias.

O QUE PODE ACONTECER

Aumentam as chances de acidente, incluindo quedas.

COMO EVITAR O RISCO

Não tentar acrobacias como levantar as rodas ou saltos. Não tentar se exibir.

⚠ ADVERTÊNCIA**RISCO POTENCIAL**

Falha na inspeção do veículo antes da operação.

Falta de manutenção adequada do veículo.

O QUE PODE ACONTECER

Aumenta a possibilidade de acidentes ou danos nos equipamentos.

COMO EVITAR O RISCO

Inspeccione sempre seu veículo toda vez que for usá-lo, para garantir que ele esteja em condições seguras de operação.

Seguir sempre os procedimentos e programas de inspeção e manutenção descritos neste Manual do Proprietário.

⚠️ ADVERTÊNCIA

RISCO POTENCIAL

Dirigir em cursos de água congelados.

O QUE PODE ACONTECER

Afundar no gelo pode levar a ferimentos graves ou morte.

COMO EVITAR O RISCO

Não dirigir este veículo em superfícies congeladas antes que verificar se o gelo tem espessura o suficiente para sustentar o veículo e sua carga, bem como a força provocada pelo movimento do veículo.

⚠️ ADVERTÊNCIA



V00A0BQ

RISCO POTENCIAL

Tirar as mãos do guidão ou os pés do pedal durante a operação.

O QUE PODE ACONTECER

Tirar apenas uma das mãos já reduz sua capacidade de controlar o veículo ou pode provocar a perda do equilíbrio e a queda do veículo. Se você retirar um pé do pedal de apoio, seu pé ou a perna pode encostar nas rodas traseiras, o que poderia feri-lo ou provocar um acidente.

COMO EVITAR O RISCO

Mantenha sempre as duas mãos no guidão e os dois pés no pedal durante a operação do veículo.

⚠ ADVERTÊNCIA

V00A0CQ

RISCO POTENCIAL

Não tomar cuidado especial ao operar este veículo em terrenos desconhecidos.

O QUE PODE ACONTECER

Pode encontrar pedras, ressaltos ou buracos escondidos sem tempo suficiente para reagir.

Pode resultar na capotagem ou descontrolado do veículo.

COMO EVITAR O RISCO

Dirigir devagar e tomar muito cuidado ao operar em terrenos desconhecidos.

Esteja sempre alerta às mudanças nas condições do terreno ao dirigir o veículo.

⚠ ADVERTÊNCIA



V00A0DQ

RISCO POTENCIAL

Não estar atento ao operar em terrenos muito irregulares, escorregadios ou soltos.

O QUE PODE ACONTECER

Pode provocar perda de tração ou controle do veículo e pode resultar em acidente, incluindo tombamento.

COMO EVITAR O RISCO

Não operar em terrenos muito irregulares, escorregadios ou soltos antes de aprender e praticar suficiente para controlar este veículo nesse tipo de terreno.

Tenha um cuidado especial nesses tipos de terreno.

⚠ ADVERTÊNCIA

V00A0EQ

RISCO POTENCIAL

Virar incorretamente.

O QUE PODE ACONTECER

O veículo pode ficar sem controle, provocando uma colisão ou tombamento.

COMO EVITAR O RISCO

Sempre seguir os procedimentos corretos para virar conforme descrito mais adiante neste Manual do Proprietário. Pratique curvas em baixas velocidades antes de tentar virar em velocidades mais altas.

Não faça curvas em velocidades excessivas.

⚠ ADVERTÊNCIA



V00AQQ

RISCO POTENCIAL

Operar em colinas excessivamente inclinadas.

O QUE PODE ACONTECER

O veículo pode virar mais facilmente em colinas excessivamente inclinadas do que nas superfícies niveladas ou colinas pequenas.

COMO EVITAR O RISCO

Nunca use este veículo em morros muito íngremes para o veículo ou para as suas habilidades.

Pratique em morros menores antes de enfrentar morros maiores.

⚠ ADVERTÊNCIA

V00A0FQ

RISCO POTENCIAL

Subir colinas incorretamente.

O QUE PODE ACONTECER

Pode provocar perda do controle ou tombamento do veículo.

COMO EVITAR O RISCO

Sempre seguir os procedimentos corretos para subir as colinas conforme descrito mais adiante neste Manual do Proprietário.

Observe sempre o terreno com cuidado, antes de começar a subir qualquer morro.

Nunca suba colinas cuja superfície seja excessivamente escorregadia ou solta.

Concentre seu peso na parte dianteira do veículo.

Nunca acelere de repente ou faça mudanças bruscas de marcha. O veículo pode tombar para trás.

Não passar pelo topo de uma colina em alta velocidade. Pode haver um obstáculo, uma descida abrupta, outro veículo ou outra pessoa do outro lado da encosta.

⚠ ADVERTÊNCIA

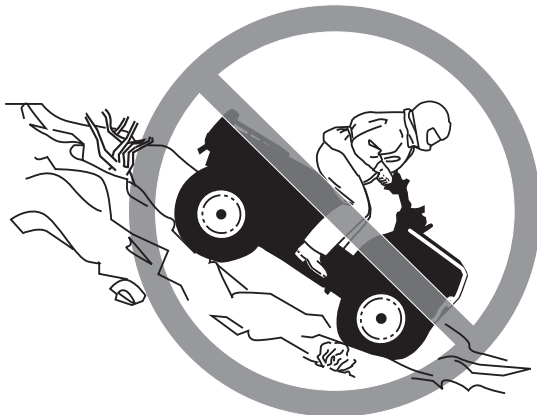

V00A0GQ

RISCO POTENCIAL

Descer colinas incorretamente.

O QUE PODE ACONTECER

Pode provocar perda do controle ou tombamento do veículo.

COMO EVITAR O RISCO

Siga sempre os procedimentos adequados para descer morros, como descrito adiante neste Manual do Proprietário.

NOTA: Uma técnica especial é necessária para acionar os freios na descida de uma colina.

Observe sempre o terreno com cuidado, antes de começar a descer qualquer morro.

Concentre seu peso na parte traseira do veículo.

Nunca desça uma colina em alta velocidade.

Evitar descer a colina em um ângulo que pode provocar a inclinação forte do veículo para um lado. Descer o mais reto possível.

⚠ ADVERTÊNCIA

V00A0HQ

RISCO POTENCIAL

Atravessar colinas ou virar incorretamente nas colinas.

O QUE PODE ACONTECER

Pode provocar perda do controle ou tombamento do veículo.

COMO EVITAR O RISCO

Nunca tente fazer a volta com o veículo, em qualquer morro, até ter dominado a técnica de fazer a volta, como descrito adiante neste Manual do Proprietário. Tomar muito cuidado ao virar em qualquer colina.

Se possível, evite atravessar a encosta de uma colina íngreme.

Ao atravessar a encosta de uma colina:

Sempre seguir os procedimentos corretos conforme descrito mais adiante neste Manual do Proprietário.

Evite colinas cuja superfície seja excessivamente escorregadia ou solta.

Concentre seu peso no lado oposto ao da descida no veículo.

ADVERTÊNCIA

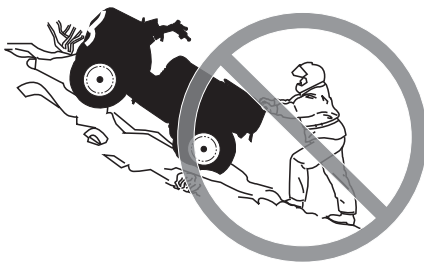

V00A01Q

RISCO POTENCIAL

Protelar, rolar para trás ou desmontar incorretamente ao subir uma colina.

O QUE PODE ACONTECER

Pode resultar no tombamento do veículo.

COMO EVITAR O RISCO

Usar a marcha correta e manter velocidade estável ao subir uma colina.

Se perder toda a velocidade à frente:

Manter seu peso colina acima. Nunca acelere de repente ou faça mudanças bruscas de marcha. O veículo pode tombar para trás.

Pise no freio.

Engate o freio de estacionamento depois que tiver parado.

Desça no lado oposto à descida, ou em um dos lados do veículo que estiver na direção da subida.

Se o veículo começar a andar para trás:

Manter seu peso colina acima. Nunca acelere de repente ou faça mudanças bruscas de marcha. O veículo pode tombar para trás.

Nunca acione o freio traseiro enquanto estiver se movendo para trás.

Aplique gradualmente o freio dianteiro.

Quando conseguir parar completamente o veículo, acione também o freio traseiro e o freio de estacionamento.

Desça no lado oposto à descida, ou em um dos lados do veículo que estiver na direção da subida.

Virar o veículo e remontar, seguindo o procedimento descrito mais adiante neste Manual do Proprietário.

⚠ ADVERTÊNCIA

V00A0JQ

RISCO POTENCIAL

Operação incorreta sobre obstáculos.

O QUE PODE ACONTECER

Pode provocar perda do controle ou uma colisão.

Pode causar a capotagem do veículo.

COMO EVITAR O RISCO

Antes de operar em uma nova área, verifique os obstáculos.

Nunca tente dirigir sobre obstáculos grandes, tais como pedras ou árvores caídas.

Ao passar sobre obstáculos, sempre seguir os procedimentos corretos conforme descrito mais adiante neste Manual do Proprietário.

⚠️ ADVERTÊNCIA



V00A0KQ

RISCO POTENCIAL

Patinar ou deslizar incorretamente.

O QUE PODE ACONTECER

Pode perder o controle deste veículo.

Você também pode recuperar a tração inesperadamente, o que pode causar a capotagem do veículo.

COMO EVITAR O RISCO

Aprenda a controlar com segurança derrapagens ou deslizamentos, praticando em baixa velocidade e em um terreno liso e plano.

Em superfícies extremamente escorregadias, tais como gelo, dirija devagar e atentamente a fim de reduzir as chances de perder o controle em uma derrapagem ou em um deslizamento.

⚠ ADVERTÊNCIA

V00A0LQ

RISCO POTENCIAL

Operar este veículo através de água profunda ou com corrente rápida.

O QUE PODE ACONTECER

Os pneus podem flutuar, provocando a perda de tração e perda de controle, que podem provocar um acidente.

COMO EVITAR O RISCO

Nunca operar este veículo em água com corrente rápida ou mais profunda do que o especificado mais adiante neste Manual do Proprietário.

Verificar a profundidade da água e a corrente antes de tentar cruzar qualquer água. A água nunca deve ficar acima dos pedais.

Lembre-se que freios molhados podem ter menor capacidade de parada. Teste os freios após sair da água. Se necessário, aplicar os mesmos diversas vezes para deixar o atrito secar as pastilhas.

⚠ ADVERTÊNCIA



V00A00Q

RISCO POTENCIAL

Operar este veículo com pneus incorretos, ou com pressão incorreta ou desigual nos pneus.

O QUE PODE ACONTECER

Usar pneus incorretos neste veículo, ou operar este veículo com pressão incorreta ou desigual nos pneus pode provocar a perda de controle, o pneu pode explodir, o pneu girar no próprio aro e aumenta o risco de acidente.

COMO EVITAR O RISCO

Sempre use o tamanho e tipo de pneu especificados para este veículo no Manual do Proprietário.

Sempre manter a pressão correta dos pneus conforme descrito este Manual do Proprietário.

Substitua sempre as rodas ou pneus que estiverem danificados.

⚠ ADVERTÊNCIA

V00A0NQ

RISCO POTENCIAL

Operar este veículo com modificações incorretas.

O QUE PODE ACONTECER

A instalação incorreta de acessórios ou modificação neste veículo pode provocar mudanças no comportamento que em certas situações pode provocar um acidente.

COMO EVITAR O RISCO

Nunca modificar este veículo com instalação ou uso incorreto de acessórios. Todas as peças e todos os acessórios colocados neste veículo devem ser aprovados pela BRP e devem ser instalados e utilizados de acordo com as instruções. Se tiver dúvidas, consulte uma concessionária autorizada Can-Am.

As modificações para aumentar a velocidade e o desempenho do veículo, podem violar os termos e condições da garantia limitada do seu veículo. Além disso, certas modificações, incluindo a remoção de componentes do motor ou da exaustão, são ilegais, conforme a maioria das leis.

⚠️ ADVERTÊNCIA



V02A02Q

RISCO POTENCIAL

Sobrecarregar este veículo ou carregar ou rebocar carga incorretamente.

O QUE PODE ACONTECER

Pode provocar mudanças no comportamento do veículo, e pode provocar acidentes.

COMO EVITAR O RISCO

Nunca exceda a capacidade de carga indicada para este veículo, incluindo o peso do piloto e o de todas as outras cargas e acessórios acrescentados.

A carga deve ser distribuída apropriadamente e presa de forma segura.

Quando transportar carga, reduza a velocidade. Considerar uma distância maior para frenagem.

Siga sempre as instruções deste Manual do Proprietário para transportar carga.

⚠ ADVERTÊNCIA

V03M01Q

RISCO POTENCIAL

O transporte de materiais inflamáveis ou perigosos pode provocar explosões.

O QUE PODE ACONTECER

Isto pode provocar lesões graves ou morte.

COMO EVITAR O RISCO

Nunca transporte materiais perigosos ou inflamáveis.

AO DIRIGIR O VEÍCULO

Para desfrutar completamente os prazeres e a emoção de dirigir este veículo, existem algumas regras e dicas básicas que você DEVE seguir. Algumas delas podem ser novas para você, enquanto outras podem ser comuns ou óbvias.

Reserve algum tempo para estudar este Manual do Proprietário e todas as etiquetas de segurança do produto, bem como o *DVD DE SEGURANÇA* que veio com este veículo. Estes itens descrevem melhor o que deve saber sobre o veículo antes de usá-lo.

Quer você seja um novo usuário ou um piloto experiente, é importante para a sua segurança pessoal conhecer os comandos e recursos deste veículo. Tão importante quanto saber dirigir corretamente.

Este é um ATV de alto desempenho para uso apenas fora de estrada. Pilotos inexperientes podem não perceber os riscos e ser surpreendidos pelo comportamento específico deste ATV em terrenos de qualquer condição.

As informações neste Manual do Proprietário são limitadas. Recomendamos que você obtenha mais informações e treinamento com entidades locais, com clubes de ATV ou com uma empresa de treinamento em ATVs de renome, ou ainda que entre em contato com um revendedor ATV Can-AM.

Somente nos EUA e Canadá: para saber mais sobre cursos e treinamento perto de sua localidade, ligue para o Specialty Vehicle Institute of America (SVIA) no telefone 1 800 887-2887, ou, no Canadá, para o Canada Safety Council (CSC) no telefone 1 613 739-1535, ramal 227.

Pessoas com limitações físicas ou psicológicas podem correr altos riscos se expondo a capotagens ou colisões que podem resultar em ferimentos graves incluindo morte.

Nem todos os veículos são iguais. Cada um tem suas próprias características de desempenho, controles e recursos. Cada um se comporta de modo diferente.

Fique completamente familiarizado com os controles operacionais e com a operação geral do veículo antes de se aventurar em condições fora-da-estrada. Pratique dirigir em uma área adequada livre de perigos e sinta a resposta de cada comando. Dirija em baixa velocidade. Velocidades mais altas exigem maior experiência, conhecimento e condições de percurso adequados.

As condições de direção variam de local para local. Cada local está sujeito a condições de clima que podem mudar radicalmente conforme a hora e a estação.

Dirigir na areia é diferente de dirigir na neve ou em florestas ou pântanos. Cada local pode requerer um maior grau de atenção e habilidade. Use o bom senso. Sempre dirija com cautela. Não corra riscos desnecessários que possam deixá-lo encailhado ou possivelmente ferido.

Ao ler o Manual do Proprietário, lembre-se de:

ADVERTÊNCIA

Indica um risco potencial que, se não for evitado, pode resultar em ferimentos sérios ou morte.

Nunca assumir que o veículo pode ir a toda parte com segurança. Mudanças repentinas no terreno causadas por buracos, depressões, bancos de areia, terrenos mais macios, mais duros, ou outras irregularidades podem causar a perda de equilíbrio ou tornar o veículo instável. Para evitar isso, reduza a velocidade e sempre observe o terreno à frente. Se o veículo começar a tombar ou capotar, o melhor conselho é pular fora imediatamente... FORA da direção da capotagem!

Inspeção pré-partida

ADVERTÊNCIA

Efetue uma inspeção de pré-partida antes de cada percurso para detectar potenciais problemas durante o uso. A inspeção pré-partida pode ajudá-lo a controlar o desgaste e a deterioração antes que se tornem um problema. Corrija os problemas que descobrir para reduzir o risco de uma quebra ou acidente. Se necessário, visite uma concessionária autorizada Can-Am.

Antes de usar o veículo, o piloto deve sempre:

- Acionar o freio de estacionamento e verificar se ele funciona bem.
- Verificar a pressão e as condições dos pneus.
- Verificar se as rodas e os rolamentos apresentam algum desgaste ou danos.
- Verificar a localização dos controle e ter certeza de que funcionam corretamente.
- Verificar se o guidão movimenta-se livremente.
- Acionar várias vezes a alavanca do acelerador para garantir que funcione livremente. Deve voltar para posição normal quando solta.
- Acionar as alavancas de freio e pedal de freio para assegurar que os freios são acionados totalmente. Eles devem retornar totalmente depois de soltos.
- Garantir que a posição da alavanca do freio dianteiro esteja ajustada à mão do piloto.
- Verificar o aperto e vazamentos em todas as conexões das tubulações de freio.
- Com o freio de estacionamento aplicado, acionar a alavanca da embreagem. Ela deve voltar completamente quando solta.
- Verificar o ajuste e a lubrificação da corrente de transmissão.
- Verificar se a coroa e pinhão estão desgastados ou danificados.
- Verificar se os parafusos do eixo traseiro estão bem apertados.
- Verificar o braço oscilante, se for detectado alguma jogo lateral, **NÃO USE O VEÍCULO.**
- Verificar os níveis de combustível, óleo e líquido de arrefecimento.
- Verificar vazamentos de óleo no motor, na transmissão e no reservatório de óleo.
- Verificar a limpeza do radiador.
- Limpar os faróis e a lanterna traseira.
- Assegure que o assento esteja trancado adequadamente.

- Se transportar carga, respeitar a capacidade de carga. Assegurar que a carga esteja presa adequadamente ao veículo.
- Procurar e apalpar peças soltas enquanto o motor estiver desligado. Verificar os fixadores.
- Assegurar que o caminho a percorrer está livre de pessoas e obstáculos.
- Verificar o funcionamento da chave de ignição, botão de partida do motor, interruptor de parada de emergência do motor, faróis, lanterna traseira e luzes indicadoras.
- Ligar o motor, soltar o freio de estacionamento e avançar lentamente alguns metros, depois acionar todos os freios individualmente para testá-los.

Corrigir qualquer problema encontrado antes de dirigir. Se necessário, visite uma concessionária autorizada Can-Am.

Vestuário

As condições climáticas devem ajudar a decidir o que vestir. Entretanto, é importante que o piloto use sempre as roupas e equipamentos de proteção adequados, incluindo um capacete homologado, proteção para os olhos, botas, luvas, camisa de manga comprida e calças. Este tipo de roupa lhe protegerá de alguns dos riscos mais simples que possa encontrar no caminho. O piloto nunca deve usar roupas largas, tais como um lenço que possa ficar preso no veículo ou nos galhos das árvores e arbustos. Dependendo das condições, proteção anti-antiembaçantes ou óculos escuros podem ser necessários. As lentes coloridas disponíveis para os óculos de proteção ou de sol ajudam-no a distinguir as variações do terreno. Óculos escuros devem ser usados apenas durante o dia.



Transportando um passageiro

Este vequíulo é projetado especificamente para carregar somente um operador. Este vequíulo não foi projetado nem se destina a transportar passageiros. Transportar passageiros pode afetar a estabilidade e o seu controle sobre o vequíulo.

Transportando cargas

Nunca carregar carga neste vequíulo.

Uso recreativo

Respeite os direitos e as limitações das outras pessoas. Afaste-se das áreas destinadas a outros tipos de uso fora de estrada. Isso inclui trilhas para carros de neve, pistas para competições a cavalo, estações de esqui, trilhas de bicicleta, etc. Nun-

ca assuma que não há outros usuários na trilha. Fique sempre à direita e não zigue-zagueie de um lado para outro da trilha. Estar preparado para parar ou sair para o lado se outro usuário da trilha aparecer na sua frente.

Inscreeva-se em um clube de quadriciclos local. Ele lhe fornecerá um mapa e conselhos ou informará onde você pode dirigir. Se não houver um clube em sua área, ajude a criar um. Atividades de pilotagem em grupo e clubes são uma experiência social muito agradável.

Sempre manter uma distância segura dos outros motoristas. Sua noção de velocidade, condições do terreno, tempo, condições mecânicas do seu veículo e a confiança no julgamento que você tem dos outros que o acompanham, lhe ajudarão a escolher a distância de segurança adequada. Este veículo, como qualquer outro veículo motorizado, não pode parar de repente.

Antes de dirigir, dizer para alguém para onde pretende ir e sua hora esperada de retorno. Nunca consumir álcool ou drogas antes ou durante a direção!

Dependendo da distância, carregar ferramentas adicionais ou equipamentos de emergência. Descubra onde pode obter gasolina e óleo. Esteja preparado para as condições que possa encontrar. Um estojo de primeiros socorros de emergência sempre deve ser considerado.

Meio ambiente

Um dos benefícios deste veículo é poder ir pelo caminho para longe da maioria das comunidades. No entanto, você deve sempre respeitar a natureza e os direitos dos outros a apreciarem. Não dirija em áreas sensíveis ao meio ambiente. Não dirija sobre cultivos florestais ou arbustos... não derrube árvores ou cercas... nem patine as rodas para não destruir o terreno. "Pise leve na trilha".

Perseguir a vida selvagem é ilegal em muitas áreas. Os animais selvagens podem morrer de exaustão se perseguidos por um veículo motorizado. Se encontrar animais na trilha, pare e observe em silêncio e com cuidado. Será uma das melhores memórias de sua vida.

Observe a regra: "o que você trouxe, você leva". Não espalhe lixo. Não acenda fogueiras exceto se tiver autorização para fazê-lo... e apenas... longe de vegetação seca. Os perigos que você pode criar em uma trilha podem causar ferimentos a você e a outras pessoas, mesmo que seja em um outro momento.

Respeitar as fazendas. Obtenha sempre autorização do proprietário, antes de dirigir em propriedade privada. Respeite os cultivos, a criação e as cercas divisórias. Se chegar a um portão fechado, feche-o depois de passar.

Finalmente, não polua córregos, lagos, rios; não modifique o motor ou o sistema do silencioso ou remova qualquer de seus componentes.

Limitações de projeto

Embora o veículo seja excepcionalmente robusto para a sua classe, continua a ser por definição um veículo leve e a sua operação deve ser limitada aos fins a que se destina.

O acréscimo de peso a qualquer parte do veículo modifica seu centro de gravidade e o desempenho.

Direção fora de Rodovias

A própria natureza da operação fora da estrada é perigosa. Qualquer terreno, que não tenha sido especialmente preparado para o tráfego de veículos, apresenta um perigo inerente onde as inclinações, composição do terreno e declividade exata são imprevisíveis. O próprio terreno apresenta um elemento contínuo de perigo, que deve ser sabidamente aceito por qualquer um se aventurando no mesmo.

Um operador que leva um veículo para fora da estrada sempre deve tomar muito cuidado ao selecionar o caminho mais seguro e observar atentamente o terreno adiante. O veículo nunca deve ser operado por alguém que não está totalmente familiarizado com as instruções de direção aplicáveis ao veículo, nem deve ser operado em terreno inclinado ou traiçoeiro.

Precauções Gerais de Direção e Segurança

Atenção, cuidado, experiência e habilidade na direção são as melhores precauções contra os perigos na operação do veículo.

Sempre que houver a menor dúvida que o veículo seja capaz de ultrapassar um obstáculo ou um determinado pedaço do terreno com segurança, escolha um percurso alternativo.

Na operação fora da estrada, a potência e a tração, não a velocidade, são importantes. Nunca dirigir mais rápido que o permitido pela visibilidade e pela sua própria capacidade para selecionar uma rota segura.

Observe constantemente o terreno à sua frente para detectar mudanças repentinas de inclinação ou obstáculos, tais como pedras ou tocos, que possam causar a perda de estabilidade fazendo o veículo tombar ou capotar.

Nunca dirija o veículo se os comandos não funcionarem normalmente.

Quando parado ou estacionado, sempre aplicar o freio de estacionamento. Isso é especialmente importante ao parar o veículo em um terreno inclinado. Em inclinações muito acentuadas ou se o veículo estiver carregado, calce as rodas com pedras ou tijolos. Lembrar de desligar a válvula de combustível para a posição fechada.

Dirigindo em Aclives

Devido à sua configuração, o veículo tem uma capacidade de subida excelente, tanto que pode virar antes de perder a tração. Por exemplo, é comum encontrar situações do terreno em que o topo do morro sofreu tanta erosão que o pico é extremamente íngreme. O veículo pode enfrentar prontamente essa situação, mas ao fazê-lo, quando a frente chega a um ponto em que o equilíbrio do veículo se move para trás, ele pode tombar.

A mesma situação se aplica quando objetos enterrados fazem a frente do veículo subir mais do que o desejado. Se isso acontecer escolha um percurso alternativo. Estar ciente dos riscos ao dirigir pelo lado das colinas.

Também é aconselhável conhecer as condições do terreno do outro lado da colina ou do desnível. Muitas vezes existe uma queda brusca que é impossível negociar ou descer.

Direção em Declives

Este veículo pode subir inclinações mais altas do que consegue descer com segurança. Portanto, é essencial assegurar que existe uma rota segura para descer um declive antes de subir.

Se você desacelerar ao descer uma encosta escorregadia, poderá fazer o veículo deslizar ladeira abaixo. Manter a velocidade estável e/ou acelerar um pouco para recuperar o controle.

Dirigindo ao longo de encostas

Sempre que possível essa operação deve ser evitada. Se for necessário, faça com muito cuidado. Dirigir ao longo de encostas com grande inclinação pode resultar em capotagem. Além disso, as superfícies escorregadias ou pouco firmes podem provocar um deslizamento lateral incontrolável. Não tente virar o veículo para baixo ao deslizar. Evitar todos os objetos ou depressões que intensificam a subida de um lado do veículo mais do que o outro, provocando assim o tombamento.

Paredões

Este veículo “despencará” e normalmente parará se as rodas dianteiras ou traseiras caírem em um paredão. Se a queda for muito inclinada ou funda, o veículo mergulhará de bico e tombará.

ADVERTÊNCIA

Evitar negociar quedas. Inverter e selecionar uma rota alternativa.

Dirigindo em superfícies cobertas de neve

Ao executar a inspeção pré-partida, preste atenção especial aos locais em que o acúmulo de neve e/ou gelo no veículo possa obstruir a visibilidade da lanterna traseira, entupir as aberturas de ventilação, bloquear o radiador e a ventoinha e interferir com o movimento das alavancas de controle, interruptores e pedal do freio. Antes de dar partida no ATV, verifique se a direção, a alavanca do acelerador e do freio e os pedais de comando funcionam livremente.

Sempre que um ATV for dirigido em uma trilha coberta de neve a aderência do pneu é geralmente reduzida, fazendo com que o veículo reaja de forma diferente aos comandos do piloto. Em superfícies de baixa aderência, as reações da direção não são tão definidas e precisas, as distâncias de parada são aumentadas e a aceleração fica mais lenta. Reduza a velocidade e não acelere ao máximo. Isso resultará apenas em patinação dos pneus e possivelmente em um maior deslizamento da

frente do veículo. Evite frenagens bruscas. Isso poderá provocar um deslizamento do veículo em linha reta. Novamente, o melhor conselho é reduzir a velocidade com segurança para antecipar uma manobra e lhe dar tempo e distância para readquirir o controle total do veículo antes que ele rodopie.

Ao dirigir o ATV em uma superfície coberta de neve, os flocos de neve serão sugados pela turbulência do rastro do veículo em movimento e transportados entrando em contato, acumulando ou derretendo em alguns componentes expostos, incluindo peças girantes como os discos de freio. A água, a neve ou o gelo podem afetar o tempo de resposta do sistema de freios do ATV. Mesmo quando não precisar reduzir a velocidade do veículo use o freio frequentemente para evitar o acúmulo de gelo ou neve e para secar os discos e pastilhas do freio. Ao fazer isso em situações de baixo risco, você testará o nível de aderência e se manterá alerta sobre como o veículo reage aos seus comandos. Mantenha sempre o pedal do freio, os pedais de apoio, as placas do piso, as alavancas do freio e do acelerador livres de neve e gelo. Limpe frequentemente a neve do assento, das manoplas, lanternas e faróis.

A profundidade da camada da neve pode ocultar rochas, tocos de árvores ou outros objetos e se estiver molhada pode atrapalhar totalmente a dirigibilidade já que o veículo atola ou perde completamente a tração na neve derretida. Olhe bem adiante e fique sempre atento a qualquer vestígio que possa indicar a presença de tais obstáculos. Na dúvida, desvie. Evite dirigir em qualquer superfície de água congelada antes de verificar se o gelo suportará com segurança o ATV, o piloto e a carga. Lembre-se que uma determinada espessura de gelo pode ser suficiente para suportar uma moto para neve mas não um ATV com o mesmo peso, devido à menor superfície de contato dos quatro pneus comparada à da esteira e esquis de uma moto para neve.

Lembre-se que a manobrabilidade e estabilidade do veículo são afetadas ao transportar um passageiro. Por isso, nunca tente fazer manobras com um passageiro que façam o veículo entrar em deslizamento que, se parado repentinamente, resultaria na ejeção do passageiro e/ou o tombamento ou capotagem do veículo.

Para maximizar o conforto e evitar o congelamento, vista sempre roupas e equipamentos de proteção adequados às condições climáticas enfrentadas durante o percurso.

No final de cada percurso, tenha o hábito de limpar a neve ou acúmulo de gelo da carroceria do veículo e de todos os componentes móveis (freios, componentes da direção, sistema de tração, controles, ventoinha do radiador, etc.). A neve molhada virará gelo enquanto o veículo estiver desligado e será mais difícil de remover na próxima inspeção pré-partida.

Técnicas de direção

Dirigir seu veículo muito rápido para as condições pode resultar em lesões. Acelere apenas o suficiente para avançar com segurança. As estatísticas mostram que curvas em alta velocidade resultam normalmente em infortúnios e ferimentos. Nunca esqueça que este veículo é pesado! Seu peso próprio pode prender o motorista se cair sobre o mesmo.

Este veículo não é projetado para saltar nem pode fazer isso, ou o motorista absorve a energia dos altos impactos como os saltos. “Empinar o veículo sobre as rodas de trás” pode fazê-lo virar sobre você. Ambas as práticas são de alto risco para você e devem sempre ser evitadas.

Para manter o controle correto é muito recomendável manter as mãos no guidão e perto de todos os controles. O mesmo se aplica aos seus pés. Para minimizar a possibilidade de ferir as pernas ou os pés, mantenha sempre os pés nos pedais de apoio. Não direcionar seus dedos dos pés para fora nem colocar seu pé para ajudar nas curvas uma vez que podem ser atingidos ou presos ao passar pelos obstáculos ou que podem entrar em contato com as rodas.

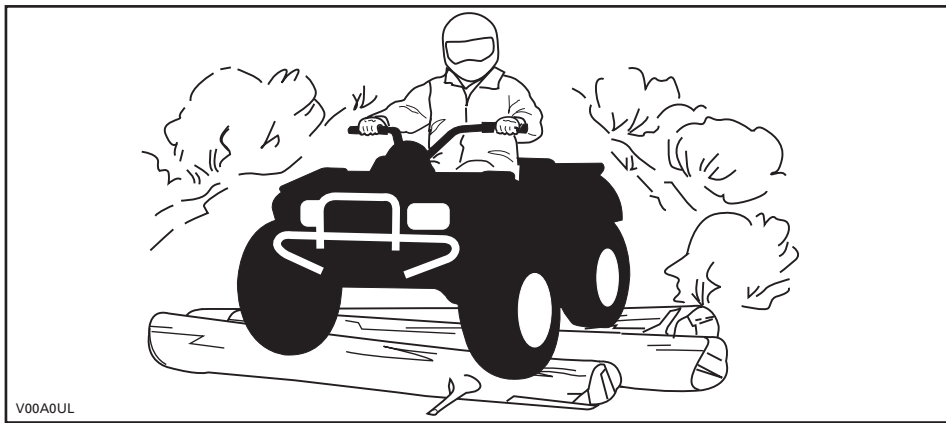

Embora o veículo tenha um sistema de suspensão adequado, existem “costelas de vaca” ou condições acidentadas do terreno que podem causar desconforto e até mesmo ferimento nas costas. Muitas vezes é necessário “levantar” ou dirigir em uma posição agachada. Reduza a velocidade e deixe as pernas flexionadas para absorverem o impacto.

Este veículo não é projetado para dirigir em estradas ou rodovias. Na maioria dos locais isso é proibido. Dirigir o veículo em estradas ou rodovias poderia causar uma colisão com outro veículo.

Os pneus deste veículo não são adequados para pistas pavimentadas. Além disso, ele não é equipado com um diferencial traseiro (as rodas traseiras rodam sempre na mesma velocidade). Por estes motivos, o pavimento pode prejudicar seriamente a manobrabilidade e o controle do veículo.

Dirigir em estradas ou acostamentos pode confundir os outros motoristas, especialmente com as luzes acesas.

Se tiver que cruzar uma estrada, o piloto do veículo da frente deve descer do veículo observar a estrada e orientar os outros pilotos. O último piloto, depois de cruzar, ajuda o piloto que ia à frente a atravessar. Não ande sobre calçadas. Elas foram criadas para o uso de pedestres.

A água pode ser um risco especial. Se for muito funda o veículo pode “flutuar” e afundar. Verifique a profundidade e a correnteza antes de tentar atravessar. O nível da água não deve estar acima dos pedais de apoio. Desconfie de superfícies escorregadias, como rochas, grama, troncos, etc, tanto na água como nas margens. Pode ocorrer perda de tração. Não tente entrar na água em alta velocidade. A água atuará como freio e pode jogá-lo fora do veículo.

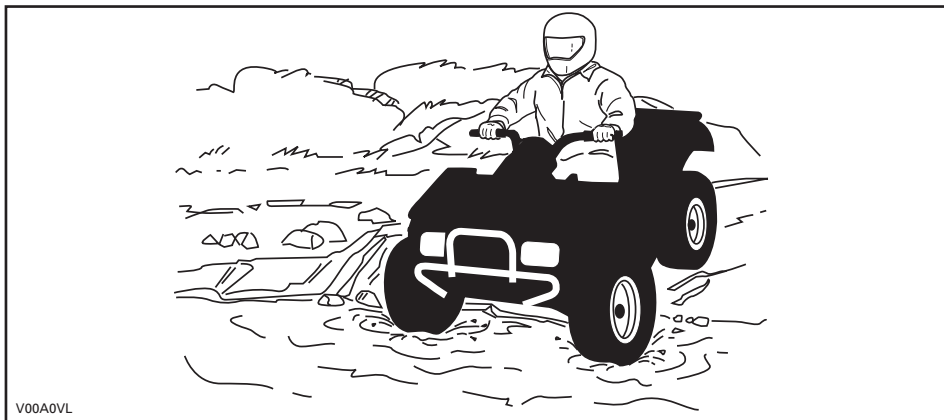

V00A0VL

A água afeta a capacidade de frenagem do seu veículo. Certifique-se de secar os freios, aplicando-os várias vezes depois de sair da água.

Lama e pântanos são encontrados perto da água. Esteja atento a “buracos” ou mudanças de profundidade repentinos. Similarmente, ficar atento para riscos como pedras, troncos, etc., parcialmente cobertos pela vegetação.

Se seu caminho cruzar cursos de água congelados, certificar que o gelo é suficientemente espesso e sólido para o peso total do motorista, do veículo e sua carga. Fique sempre atento a aberturas de água... é uma indicação segura de que a espessura do gelo variará. No caso de dúvida, não tentar cruzar.

O gelo também afetará o controle do veículo. Reduza e não “acelere ao máximo”. Isso resultará apenas em patinação dos pneus e possível tombamento do veículo. Evite frenagens bruscas. Isso novamente pode resultar em deslizamento descontrolado e tombamento do veículo. A neve derretida deve sempre ser evitada pois pode bloquear a operação ou os controles do veículo.

Dirigir na neve pode afetar a capacidade de parada dos freios. Reduza a velocidade com segurança e deixe uma distância maior para frear. Os respingos de neve podem causar o acúmulo de gelo ou neve nos componentes e controles dos freios. Use os freios com frequência para evitar o acúmulo de gelo ou neve. Inspecione cuidadosamente o sistema de freios antes de cada saída e mantenha sempre o pedal do freio, os pedais de apoio, as placas do piso e as alavancas do freio livres de neve e gelo.

Areia e dirigir em dunas de areia ou neve é outra experiência única, mas existem algumas precauções básicas que devem ser observadas. A areia/neve molhada, funda ou fina pode criar perda de tração e fazer com que o veículo deslize, caia fora da trilha ou fique "atolado". Se isso acontecer procure uma base mais firme. Mais uma vez, o melhor conselho é reduzir e ficar atento às condições do terreno.

Ao dirigir em dunas de areia é recomendável equipar o veículo com uma bandeira de segurança do tipo antena. Isto ajudará a tornar sua localização mais visível aos outros por sobre a próxima duna. Se vir outra bandeira de segurança à sua frente, avance com cuidado. Como a bandeira de segurança do tipo antena pode prender e rebater no seu corpo se ficar presa, não usar em áreas onde existem galhos baixos ou obstáculos.

Dirigir sobre pedras soltas ou cascalho é muito similar a dirigir no gelo. Afeta a direção do veículo... podendo fazê-lo deslizar e tombar, especialmente em altas velocidades. Além disso, a distância de frenagem pode ser afetada. Lembre-se que "acelerar ao máximo" ou patinar pode fazer com que pedras soltas sejam projetadas para trás na direção de outro piloto. Nunca fazer isto deliberadamente.

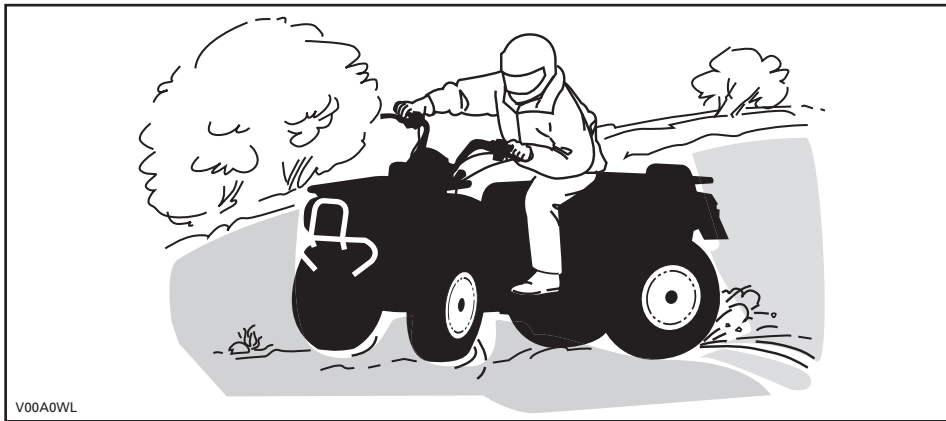

Se você deslizar ou derrapar, virar o guidão na direção do movimento pode ajudar a recuperar o controle do veículo. Nunca frear com força e travar as rodas.

Respeitar todos os avisos da trilha. Estão lá para ajudar a você e aos outros.

Os obstáculos da "trilha" devem ser cruzados com cuidado. Isso inclui as pedras soltas, árvores caídas, superfícies escorregadias, cercas, postes, aterros e depressões. Evite-os sempre que possível. Lembre-se que alguns obstáculos são muito grandes ou perigosos para serem transpostos e devem ser evitados. Rochas pequenas ou árvores caídas podem ser transpostas com segurança... aproxime-se em ângulo de 90°. Fique em pé nos pedais de apoio mantendo os joelhos flexionados. Ajuste a velocidade sem perder impulso e não "acelere ao máximo". Agarre o guidão com firmeza. Concentre o peso do seu corpo para

trás e siga em frente. Não tente levantar as rodas dianteiras do veículo do chão. Tomar cuidado porque o objeto pode ser escorregadio ou se mover durante o cruzamento.

Ao pilotar em colinas ou terrenos inclinados, duas coisas são muito importantes... esteja preparado para encontrar superfícies escorregadias ou variações de terreno e obstáculos... e posicione corretamente o seu corpo.

Quando parar ou estacionar use sempre o freio de estacionamento. Isso é especialmente importante ao parar o veículo em um terreno inclinado. Em inclinações muito acentuadas, ou se o ATV transportar carga, as rodas devem ser calçadas com pedras ou tijolos.

Subindo um morro

Para evitar a perda de velocidade, use a marcha apropriada e mantenha uma velocidade constante na subida de uma colina. Se for necessário aumentar a potência para manter uma velocidade constante, faça-o gradualmente, sem qualquer entrada repentina na alavanca do acelerador. Manter o peso do corpo para o topo da colina. Mantenha seus pés nas pedaleiras. Mantenha velocidade constante, se possível. Não acelere abruptamente pois a frente do veículo pode levantar do chão e virar para trás sobre você. Se o acive for muito acentuado e você não puder ir em frente, ou se o veículo começar a andar para trás, acione os freios, com cuidado para não deslizar. Acione o freio de estacionamento, desmonte, então solte o freio de estacionamento enquanto mantém os freios acionados. Depois faça uma curva em "U" ou "K" (andando para trás, ao lado do veículo no lado do acive e com uma das mãos no manete de freio, lentamente atrás da traseira do veículo, em direção ao alto do acive; depois, suba no veículo e dirija descendo). Sempre caminhe ou desça pelo lado do acive, mantendo distância do veículo e das rodas em movimento. Não tente segurar o veículo se ele começar a tombar. Fique longe. Não dirija em alta velocidade para passar o cume de uma colina. Os obstáculos, incluindo quedas bruscas, podem existir.

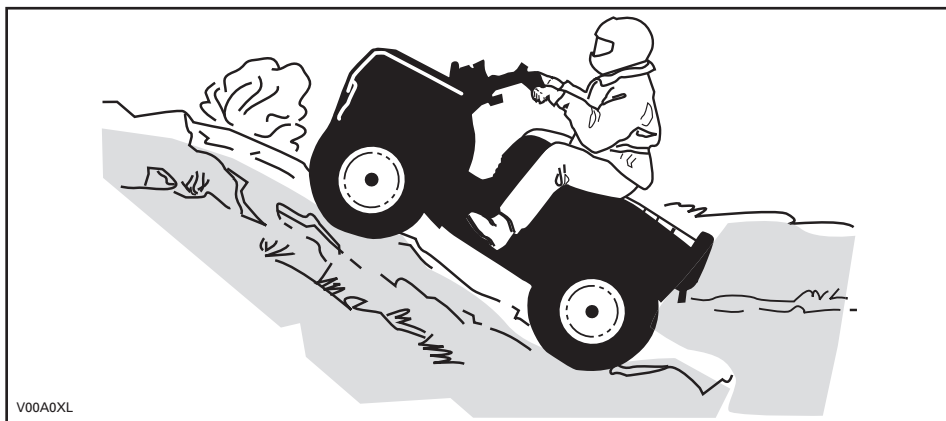

V00A0XL

Descendo um morro

Manter o peso do corpo para trás. Use o freio gradualmente para evitar derrapar. Não “desça” a inclinação em ponto morto ou usando apenas o freio motor.

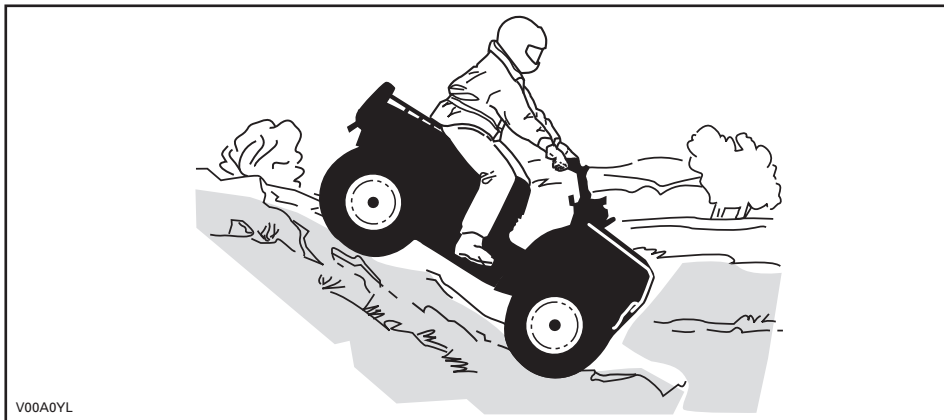

Dirigindo ao longo de encostas

É um dos tipos de percurso **mais arriscados** pois pode alterar drasticamente o equilíbrio do veículo. Deve ser evitado sempre que possível. No entanto, se for necessário, é importante que você jogue **SEMPRE** o peso do corpo para a parte de cima da inclinação... e fique preparado para desmontar desse lado se o veículo começar a tombar. **Não** tente impedir o tombamento ou impedir que o veículo se danifique.

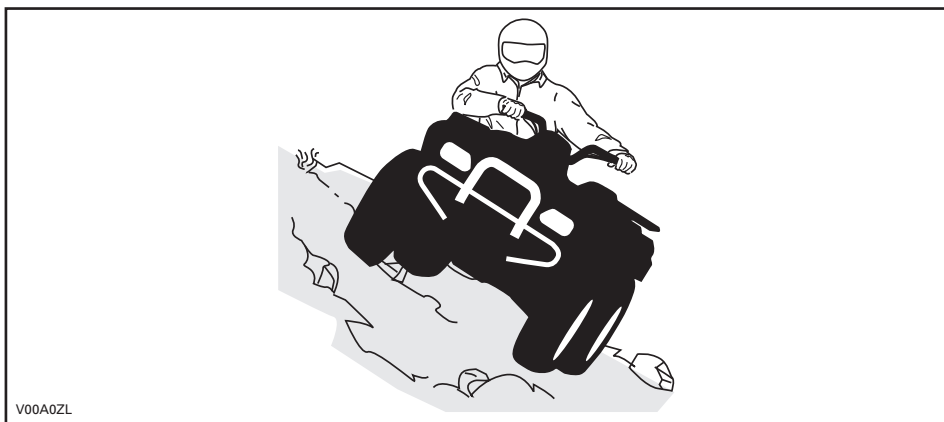

V00A0ZL

Ao ler o Manual do Proprietário, lembre-se de:

⚠ ADVERTÊNCIA

Indica um risco potencial que, se não for evitado, pode resultar em ferimentos sérios ou morte.

ETIQUETAS IMPORTANTES NO PRODUTO

Cartão

Este veículo é fornecido com um cartão e etiquetas que contêm informações de segurança importantes.

Qualquer pessoa que dirija o veículo deve ler e entender estas informações antes de sair.



S

MODELO ESPORTIVO

ESTE QUADRICICLO DEVE SER USADO
SOMENTE POR PILOTOS EXPERIENTES
PARA FINS RECREATIVOS

SOMENTE PILOTO – SEM PASSAGEIROS

PROIBIDO PARA PILOTO MENOR
DE 16 ANOS

ESTE ATV DA CATEGORIA S (SPORT) É UM
QUADRICICLO DE ALTO DESEMPENHO PARA
UTILIZAÇÃO SOMENTE EM TODO-O-TERRENO.
DESTINA-SE PARA FINS RECREATIVOS E
PARA COMPETIÇÕES E DEVE SER USADO
POR PILOTOS COM HABILIDADES
AVANÇADAS E GRANDE EXPERIÊNCIA.

CONTATE O SEU REVENDEDOR PARA
OBTER INFORMAÇÕES SOBRE A
LEGISLAÇÃO LOCAL OU ESTATAL
REFERENTE À DIREÇÃO DO QUADRICICLO.

A ETIQUETA PENDURADA NÃO DEVE SER
RETIRADA ANTES DA VENDA.

vmo2009-005-003_en



ADVERTÊNCIA

O uso inadequado do quadriciclo pode causar **LESÕES GRAVES** ou **MORTE**.



SEMPRE USE
CAPACETE
CERTIFICADO E
VESTUÁRIO DE
PROTEÇÃO.



NUNCA DIRIJA
O ATV EM
ESTRADAS
PÚBLICAS



NUNCA
TRANSPORTE
PASSAGEIROS.



NUNCA DIRIJA
SOB EFEITO DE
DROGAS OU
ÁLCOOL.

NUNCA dirija :

- sem o devido treinamento ou instruções adequadas.
- em velocidade muito alta para as suas habilidades ou condições.
- em estradas públicas – pode ocorrer uma colisão com outro veículo.
- com um passageiro – os passageiros afetam o equilíbrio, a direção e aumentam o risco da perda de controle.

SEMPRE:

- use técnicas corretas de direção para evitar capotagens em subidas, terrenos acidentados e em curvas.
- Evite as superfícies asfaltadas – o pavimento pode afetar drasticamente a capacidade de manobra e de controle do veículo.

LOCALIZE E LEIA O MANUAL DO PROPRIETÁRIO.
SIGA TODAS AS INSTRUÇÕES E AVISOS.

vmo2009-005-003_en

DESCRIÇÃO DO MOTOR DO VEÍCULO:

XXXXX

CERTIFICADO PELA EPA

NER (NORMALIZED EMISSION RATE) = X
NUMA ESCALA DE 0 A 10, SENDO 0 O
MENOS POLUENTE

*NÃO RETIRAR ANTES DA VENDA

704901107



vmo2006-005-009_en

Etiquetas de segurança do veículo

As seguintes etiquetas estão no seu veículo e devem ser consideradas como partes permanentes do veículo. Caso alguma esteja faltando ou danificada, é possível substituí-la sem nenhum custo. Visite uma concessionária autorizada Can-Am.

NOTA: as ilustrações seguintes usadas neste Manual do Proprietário são somente uma representação geral. Seu modelo pode ser diferente.

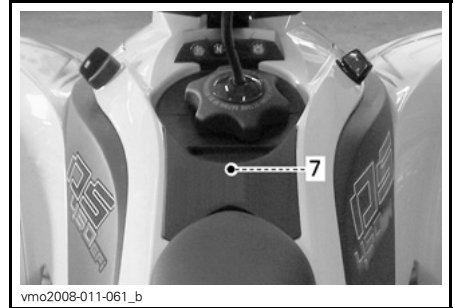
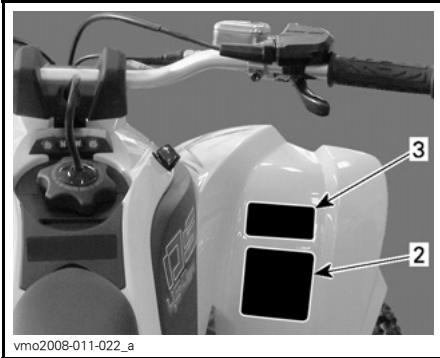
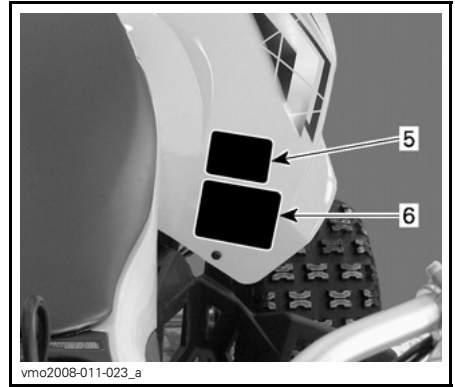
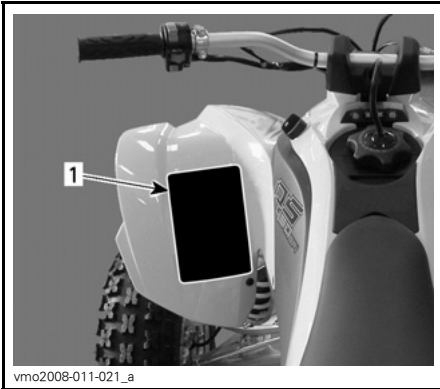

EMBAIXO DA TAMPA DE ACESSO

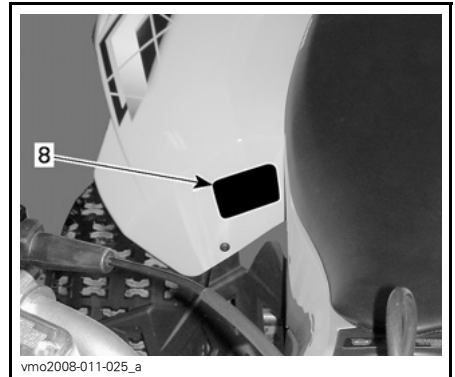

⚠ ADVERTÊNCIA

O uso inadequado do quadriciclo pode causar **LESÕES GRAVES** ou **MORTE**



SEMPRE USE CAPACETE CERTIFICADO E VESTUÁRIO DE PROTEÇÃO.

NUNCA DIRIJA O ATV EM ESTRADAS PÚBLICAS.

NUNCA TRANSPORTE PASSEIROS.

NUNCA DIRIJA SOB EFEITO DE DROGAS OU ALCÓOL.

NUNCA dirija :

- sem o devido treinamento ou instruções adequadas.
- em velocidade muito alta para as suas habilidades ou condições.
- em estradas públicas - pode ocorrer uma colisão com outro veículo.
- com um passageiro - os passageiros afetam o equilíbrio, a direção e aumentam o risco da perda de controle.

SEMPRE:

- use técnicas corretas de direção para evitar capotagens em subidas, terrenos acidentados e em curvas.
- tenha cuidado ao dirigir em superfícies pavimentadas - o pavimento pode afetar drasticamente a capacidade de manobra e de controle do veículo.

LOCALIZE E LEIA O MANUAL DO PROPRIETÁRIO. SIGA TODAS AS INSTRUÇÕES E AVISOS.

vmo2009-003-004_en

ETIQUETA 1

⚠ ADVERTÊNCIA



MENORES DE 16 ANOS

Se você for menor de 16 anos, não dirija este quadriciclo (ATV) porque terá maior probabilidade de sofrer **LESÃO GRAVE** OU **MORTE**.

NUNCA dirija este quadriciclo se você for menor de 16 anos.

704 900 011

V01M02Z

ETIQUETA 2

⚠ ADVERTÊNCIA

Este ATV pode exceder o desempenho de outros ATVs que você tenha pilotado anteriormente. Esta categoria S (esportiva) é de ATV de alto desempenho para uso fora de estrada apenas. Ela é para uso esportivo dos tipos recreativo e competitivo, por pilotos com habilidades avançadas e muita experiência.

704 900 089

V02M05Y

ETIQUETA 3

⚠ ADVERTÊNCIA

NUNCA prenda a carga aqui ou no porta-bagagem para puxá-la.

Se fizer isto, o veículo pode tombar.

SEMPRE use o engate de reboque para puxar uma carga.

704902005

vmo2010-004-002_en

ETIQUETA 4

⚠ ADVERTÊNCIA



NUNCA dirija com passageiro no veículo. Passageiros podem causar a perda de controle, resultando em LESÕES GRAVES ou MORTE.

704 900 005

V01M07Z

ETIQUETA 5

⚠️ ADVERTÊNCIA

A pressão incorreta dos pneus ou a sobrecarga do veículo pode levar à perda de controle, resultando em LESÕES GRAVES ou MORTE.

CARGA	PRESSÃO COM PNEUS FRIOS
ATÉ 100 kg (220 lb)	DIANTEIROS MAX: 48,3 kP (7 psi) MIN: 34,5 kP (5 psi)
	TRASEIROS MAX: 48,3 kP (7 psi) MIN: 34,5 kP (5 psi)

Mantenha **SEMPRE** a pressão correta dos pneus como indicado.

NUNCA regule a pressão dos pneus para um valor abaixo do mínimo. Se você fizer isto, o pneu pode sair do aro.

NUNCA exceda a capacidade de carga do veículo de 100 kg (220 lb), incluído o peso do piloto e dos acessórios.

704901365

ETIQUETA 6 - DS 450™/DS 450™ X™ XC

⚠️

DA FIND OG LÆS BRUGERVEJLEDNINGEN, OVERHOLD ALLE INSTRUKTIONER OG ADVARSLER. ZOEK DE GEBRUIKERSHANDLEIDING OP EN LÈES HEM, HOUD U AAN ALLE AANWIJZINGEN EN WAARSCHUWINGEN.LOCALISER ET LIRE LE GUIDE DE L'OPÉRATEUR, SUIVEZ TOUS LES CONDIGNES ET AVERTISSEMENTS. PAIKANNA JA LUE KÄYTTÄJÄN OPA, NUODATA KÄYRÄ KÄYTTÖOHJEITA JA VAROITUKSIA.UBICAR Y LEER LA GUÍA DEL OPERADOR, ATENCIÓN A TODAS LAS INSTRUCCIONES Y MENSAJES DE ADVERTENCIA.	DE BETRIEBSANLEITUNG AUSFINDEN UND LEBEN, ALLE ANWEISUNGEN UND WARNUNGEN BEFOLGEN. BETJEFTE KUN AANZETTE TOU OAPTO XERFETI, ANVIJZINGE OVE X IZ QUINTEX KUN FPOELOTIONZEB. LEGGERE IL MANUALE DELL'OPERATORE, SEGUIRE TUTTE LE ISTRUZIONI E AVVERTENZE. LOCALLEAR E LER O GUÍA DE OPERACIÓN, OBSERVAR TODAS AS INSTRUCCIONES E MENSAJES DE AVISO. TA REDA PÅ INSTRUKTIONSBOKEN OCH LÄS UPP. BEMERKAMMA ALLA ANVÄNNINGAR OCH VARNINGAR.
---	--

vmo2008-011-090

ETIQUETA 8

Etiquetas de conformidade

⚠️ ADVERTÊNCIA

A pressão incorreta dos pneus ou a sobrecarga do veículo pode levar à perda de controle, resultando em LESÕES GRAVES ou MORTE.

CARGA	PRESSÃO COM PNEUS FRIOS
ATÉ 100 kg (220 lb)	DIANTEIROS MAX: 68,9 kP (10 psi) MIN: 55,2 kP (8 psi)
	TRASEIROS MAX: 62,1 kP (9 psi) MIN: 48,3 kP (7 psi)

Mantenha **SEMPRE** a pressão correta dos pneus como indicado.

NUNCA regule a pressão dos pneus para um valor abaixo do mínimo. Se você fizer isto, o pneu pode sair do aro.

NUNCA exceda a capacidade de carga do veículo de 100 kg (220 lb), incluído o peso do piloto e dos acessórios.

704902001

ETIQUETA 6 - DS 450™ X™ MX

Bombardier Recreational Products Inc. certifies that this ATV complies with the American National Standard for Four Wheel All-Terrain vehicles, ANSI/VIA-1-2007 Standard.

A Bombardier Recreational Products Inc. certifica que este ATV está em conformidade com o Padrão Nacional Americano para veículos de quatro rodas para todos os tipos de terrenos, padrão ANSI/VIA-1-2007.

704902867

LOCALIZADA NA LONGARINA ESQUERDA DO CHASSI

CE **ACN 097 370 100**

POWER POTENCIA kW

WET WEIGHT PESO LÍQUIDO kg

THIS VEHICLE IS AN ALL TERRAIN VEHICLE AND IS NOT INTENDED FOR USE ON PUBLIC ROADS. ESTE VEÍCULO É UM VEÍCULO TODO O TERRENO E NÃO FOI PROJETADO PARA USO EM ESTRADAS PÚBLICAS.

vmo2008-011-091

LOCALIZADA NA LONGARINA DIREITA DO CHASSI

vmo2010-010-100_a

ETIQUETA 7

ENGINE FAMILY	FAMILIA DE MOTOR	INFORMAÇÕES SOBRE CONTROLE DAS EMISSÕES ESTE VEÍCULO ESTÁ CERTIFICADO PARA OPERAR COM GASOLINA SEM CHUMBO CONFORME OS PADRÕES XXXX EUA, EPA E CALIFÓRNIA PARA OS MOTORES ATV SI.	
PERMEATION FAMILY	PERMEATION FAMILY		
CERTIFICATION STANDARD (FEL)	CERTIFICAÇÃO PADRÃO (FEL)	EMISSION CONTROL INFORMATION THIS VEHICLE IS CERTIFIED TO OPERATE ON UNLEADED GASOLINE AND MEETS TO U.S. EPA AND CALIFORNIA REGULATIONS FOR ATV SI ENGINES. SEE OPERATOR'S GUIDE FOR MAINTENANCE SPECIFICATIONS. VOIR GUIDE DU CONDUCTEUR POUR LES SPÉCIFICATIONS D'ENTRETIEN	704900757
ENGINE DISPLACEMENT	DESLACAMENTO DO MOTOR		
EXHAUST EMISSION CONTROL SYSTEM	EMISSÃO DE ESCAPE SISTEMA DE CONTROLE	BOMBARDIER RECREATIONAL PRODUCTS INC.	

704902057

TÍPICA LOCALIZADA NA LONGARINA ESQUERDA DO CHASSI

Etiqueta de informações técnicas

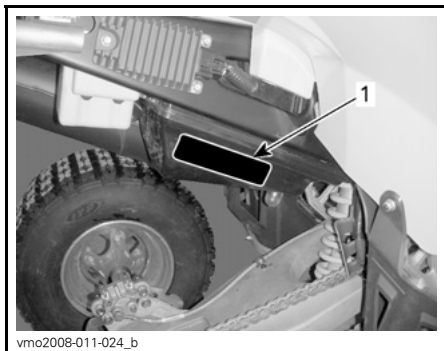

TÍPICA

1. Etiqueta da corrente de transmissão



Ao ler o Manual do Proprietário, lembre-se de:

ADVERTÊNCIA

Indica um risco potencial que, se não for evitado, pode resultar em ferimentos sérios ou morte.

INFORMAÇÕES DO VEÍCULO

COMANDOS/INSTRUMENTOS/EQUIPAMENTOS

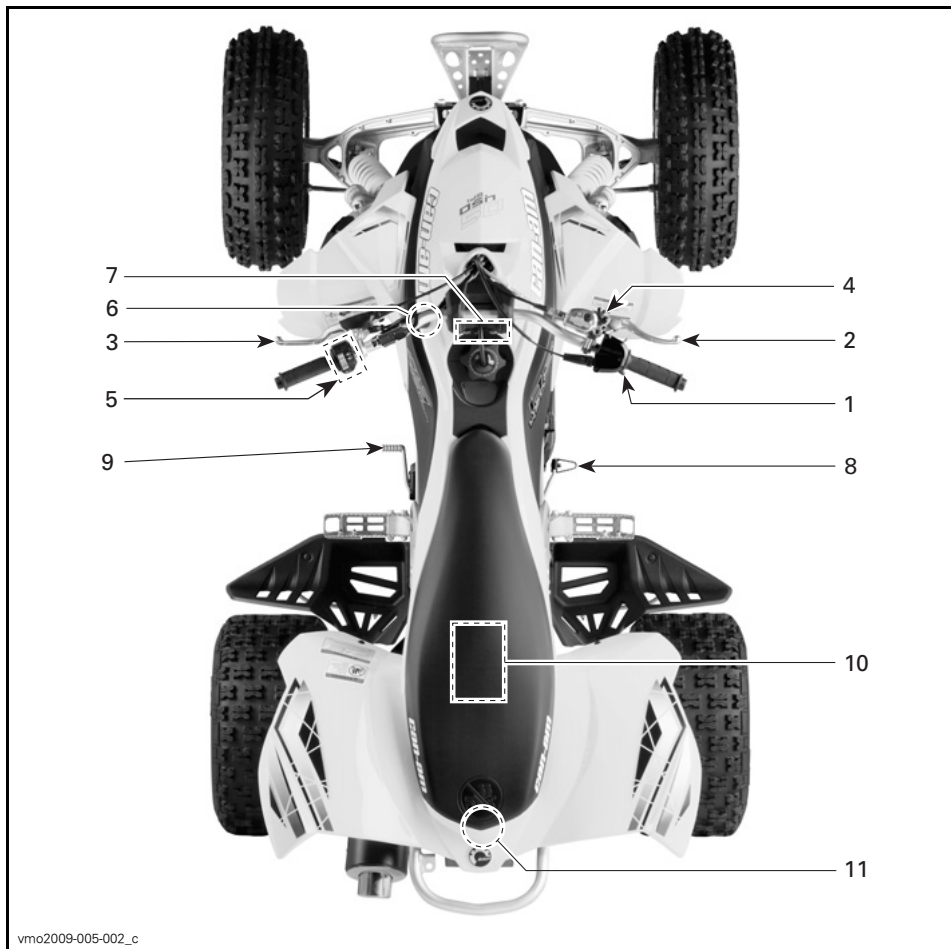

TÍPICA

Ao ler o Manual do Proprietário, lembre-se de:

⚠️ ADVERTÊNCIA

Indica um risco potencial que, se não for evitado, pode resultar em ferimentos sérios ou morte.

1) Acelerador

A alavanca do acelerador está localizada do lado direito do guidão.

Quando empurrada, aumenta a velocidade do motor e permite o engate da transmissão na marcha selecionada, quando a embreagem é acoplada.

Quando é solta, a velocidade do motor volta automaticamente ao ponto morto e o veículo desacelera gradualmente.

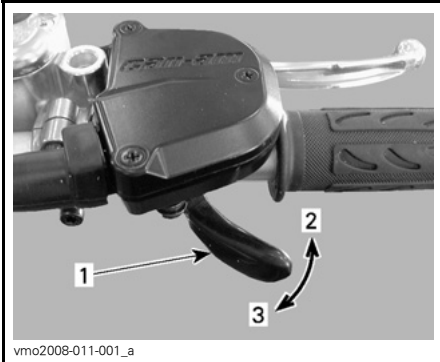

1. Alavanca do acelerador
2. Para acelerar
3. Para desacelerar

⚠️ ADVERTÊNCIA

Solte sempre o acelerador ao mudar de marcha. Mudar de marcha sem soltar o acelerador, poderia provocar a perda de controle incluindo a capotagem e danos mecânicos ao veículo.

2) Alavanca do freio dianteiro

A alavanca do freio dianteiro está localizada do lado direito do guidão.

Quando comprimida, aciona os freios dianteiros. Quando é solta, ela deve voltar automaticamente à sua posição

original. O efeito de frenagem é proporcional à força aplicada na alavanca e ao tipo e condição do terreno.

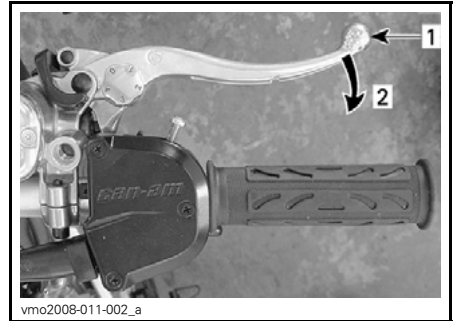

1. Alavanca do freio
2. Para frear

Ajuste da alavanca do freio dianteiro

A alavanca do freio pode ser ajustada para atender as preferências do piloto. Gire o came de ajuste da posição 0 para a posição 4, a posição 0 corresponde à posição da alavanca do freio mais longe do guidão.

Confirme a posição de ajuste da alavanca do freio, sentado no veículo e pelo número mais abaixo do came de ajuste.

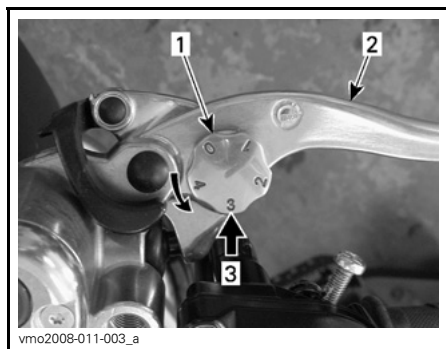

1. Came de ajuste
2. Alavanca do freio
3. Posição de ajuste quando sentado no veículo

3) Alavanca da embreagem

A alavanca de embreagem está localizada do lado esquerdo do guidão.

Quando comprimida, desacopla a embreagem. Quando solta, a embreagem é acoplada.

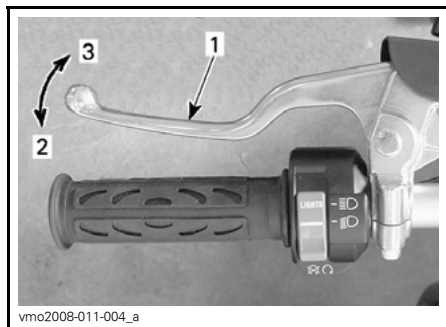

1. Alavanca de embreagem
2. Para desacoplar
3. Para acoplar

⚠ ADVERTÊNCIA

Solte sempre o acelerador ao mudar de marcha. Mudar de marcha sem soltar o acelerador, poderia provocar a perda de controle incluindo a capotagem e danos mecânicos ao veículo.

4) Freio de estacionamento

O freio de estacionamento está localizado do lado direito do guidão.

Quando acionado, impede o veículo de se mover. Útil quando o freio precisa ser travado, por exemplo, como ao fazer uma curva K, durante o transporte ou quando o veículo não está em operação.

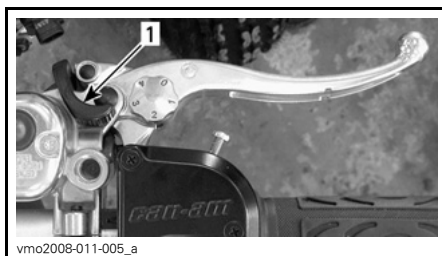

1. Freio de estacionamento

⚠ ADVERTÊNCIA

Use sempre o freio de estacionamento quando o veículo estiver desligado.

⚠ ADVERTÊNCIA

Certifique-se que o freio de estacionamento esteja totalmente solto antes de sair com o veículo. Ao dirigir, se o freio ficar acionado por uma pressão contínua na alavanca, isso pode danificar o sistema de freios e causar perda da capacidade de frenagem e/ou fogo.

Para acionar o mecanismo: Mantenha a alavanca do freio apertada enquanto move a trava da alavanca com um dedo. A alavanca do freio dianteiro fica comprimida acionando os freios.

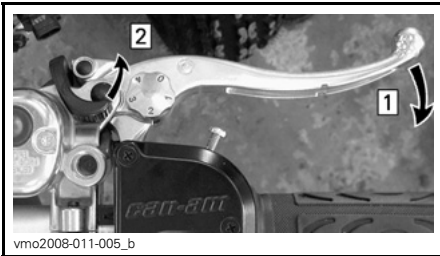

Passo 1: Mantenha a alavanca do freio dianteiro apertada

Passo 2: Mova a alavanca do freio de estacionamento para a posição desejada

NOTA: O freio de estacionamento pode ser ajustado em quatro (4) posições diferentes.



POSICÕES DO FREIO DE ESTACIONAMENTO

AVISO A posição do freio de estacionamento pode variar com o desgaste das pastilhas. Certifique-se que o veículo permanece firme no lugar quando o freio de estacionamento está acionado.

Para liberar o mecanismo: Aperte a alavanca do freio dianteiro. A trava da alavanca deve voltar automaticamente à posição original. A alavanca do freio dianteiro deve voltar à posição de repouso. Sempre solte o freio de estacionamento antes de dirigir.

5) Interruptor multifuncional

O interruptor multifuncional está localizado do lado esquerdo do guidão.

Os comandos localizados neste conjunto interruptor multifuncional são:

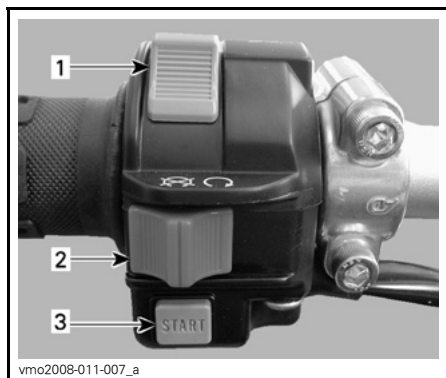

1. Interruptor dos faróis dianteiros
2. Interruptor de parada de emergência do motor
3. Botão de partida do motor

Interruptor dos faróis dianteiros

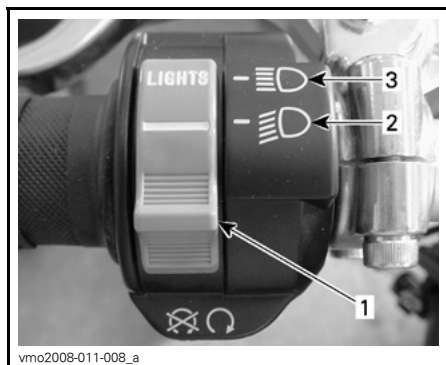

FUNÇÕES DO INTERRUPTOR DOS FARÓIS DIANTEIROS

1. Interruptor dos faróis dianteiros
2. Farol baixo
3. Farol alto

NOTA: Coloque a chave da ignição na posição **LIG. "sem faróis"** para apagar os faróis.

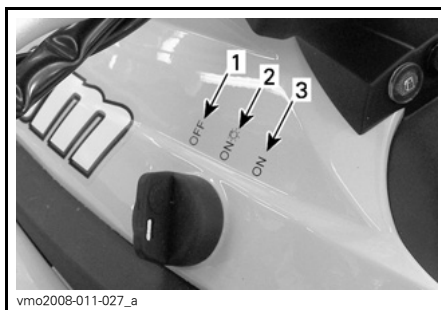

POSIÇÕES DA CHAVE DA IGNIÇÃO

1. **DESL.**
2. **LIG. "com luzes"**
3. **LIG. "sem luzes"**

Interruptor de parada de emergência do motor

Esse interruptor é usado para desligar o motor e como um controle de emergência.

Para desligar o motor, solte a alavanca do acelerador e use o interruptor de parada de emergência do motor.

NOTA: Embora seja possível parar o motor desligando a chave de ignição, recomendamos que o motor seja desligado pelo interruptor de parada de emergência do motor.

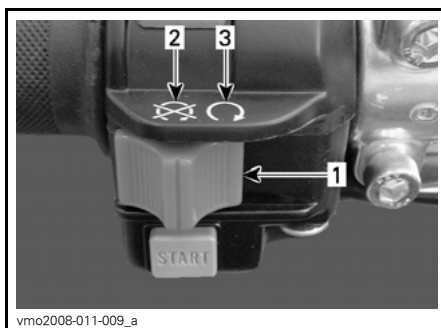

1. Interruptor de parada de emergência do motor
2. **DESL.**
3. **RUN (andar)**

Botão de partida do motor

O botão de partida é usado para ligar o motor. Quando o botão de partida é pressionado o motor de partida gira o motor. Consulte o procedimento adequado de partida em *DANDO PARTIDA NO MOTOR* na seção *INSTRUÇÕES DE OPERAÇÃO*.

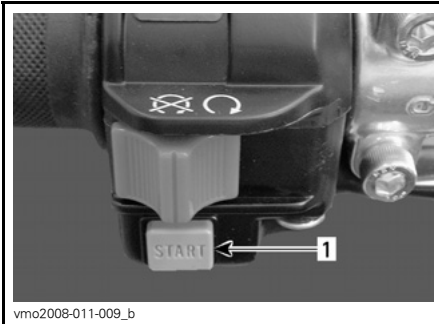

vmo2008-011-009_b

1. Botão de partida do motor

6) Interruptor de Ignição

A chave da ignição está localizada do lado esquerdo do veículo, no topo do painel da carroceria.

ela é um interruptor de 3 posições acionado por chave.

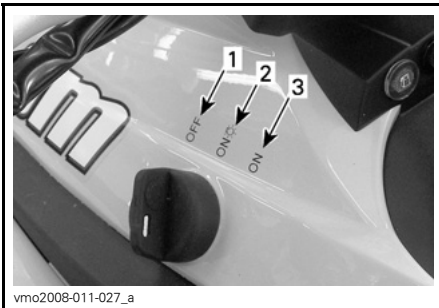

vmo2008-011-027_a

POSIÇÕES DA CHAVE DA IGNIÇÃO

1. DESL.
2. LIG. "com faróis"
3. LIG. "sem faróis"

Coloque a chave e vire-a até a posição desejada. Para retirar a chave, vire o interruptor para DESL. e puxe a chave.

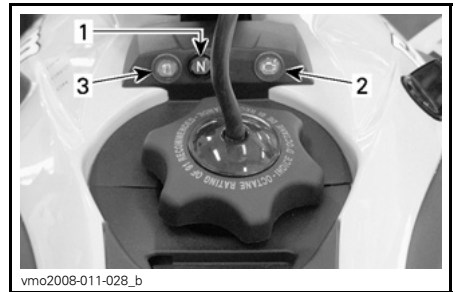

NOTA: A lanterna traseira ficará acesa quer a chave esteja na posição LIG. com faróis ou LIG. sem faróis. Nas duas posições LIG., as luzes ficarão acesas quer o motor esteja ligado ou não. Coloque sempre a chave da ignição em DESL. após desligar o motor.

7) Luzes indicadoras



vmo2008-011-028_b

1. Luz indicadora de ponto morto (N)
2. Luz indicadora de problema no motor
3. Luz indicadora de nível de combustível baixo

	<p>A transmissão está em ponto morto.</p>
	<p>Luz LIG. (1): Falha no motor, consulte a seção de SOLUÇÃO DE PROBLEMAS ou contate uma concessionária autorizada Can-Am. Luz piscando: O motor está em modo de proteção (retorno de emergência), contate uma concessionária autorizada Can-Am.</p>
	<p>Baixo nível de combustível. Restam aproximadamente 2,5 L no tanque de combustível.</p>
<p>(1) A luz permanece acesa quando a chave da ignição e o botão de parada de emergência do motor estão em posição de funcionamento e o motor está desligado.</p>	

8) Pedal do freio traseiro

O pedal do freio traseiro está localizado do lado direito do veículo, na frente da pedaleira.

Quando é pressionada, os freios traseiros são acionados. Quando solto, deve retornar à posição original.

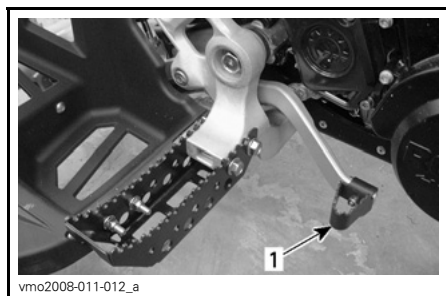

1. Pedal do freio traseiro

NOTA: O efeito de frenagem é proporcional à força aplicada na alavanca e ao tipo e condição do terreno.

9) Alavanca de câmbio

O pedal do câmbio está localizado do lado esquerdo do veículo, na frente da pedaleira.

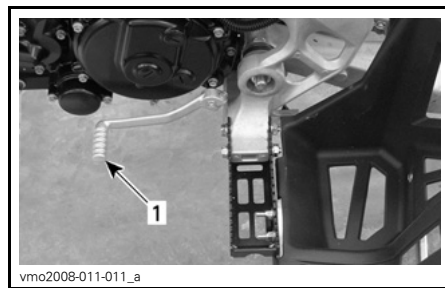

LADO ESQUERDO DO VEÍCULO

1. Alavanca do câmbio

Consulte **MUDANDO DE MARCHA** na seção **INSTRUÇÕES DE OPERAÇÃO** para mais informações.

10) Kit de Ferramentas

O kit de ferramentas está localizado no compartimento de manutenção sob o assento.

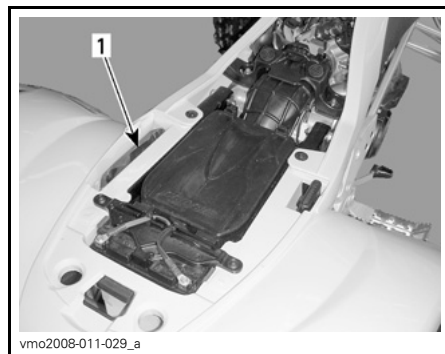

1. Kit de ferramentas

O kit contém as ferramentas para a manutenção básica.

11) Trava do assento

Localizada sob a extremidade posterior do assento. Permite remover o assento para dar acesso à caixa do filtro de ar e ao compartimento de manutenção.



vmo2009-023-002_c

1. Trava do assento

Remoção do assento

Puxe a trava para trás enquanto levanta devagar a traseira do assento. Continue a levantar até conseguir soltar os dispositivos de fixação do assento, depois retire-o totalmente.

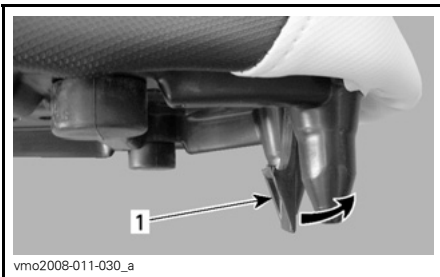

vmo2008-011-030_a

1. Trava do assento

Colocação do assento

Insira a fenda frontal superior do assento no gancho do tanque do líquido de arrefecimento, depois certifique-se

que a lingueta central do assento esteja bem encaixada. Quando o assento estiver em posição, empurre-o com força para baixo para travar.

NOTA: Um estalo característico será percebido. Verifique de novo que o assento está instalado firmemente, puxando-o com força para confirmar que está devidamente travado.

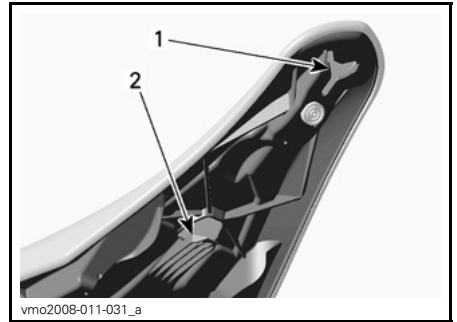

vmo2008-011-031_a

1. Fenda superior
2. Lingueta central

⚠️ ADVERTÊNCIA

Certificar que o assento está firmemente travado antes de dirigir.

COMBUSTÍVEL

Combustível recomendado

Usar gasolina extra sem chumbo disponível na maioria dos postos de serviço ou combustível oxigenado contendo um teor máximo total de 10% de etanol ou metanol, ou ambos. A gasolina usada deve ter a octanagem mínima recomendada abaixo.

OCTANAGEM MÍNIMA	
Na América do Norte	(91 (RON + MON)/2)
Fora da América do Norte	95 RON

AVISO Nunca experimentar outros combustíveis. O uso de combustível não recomendado pode resultar em deterioração do desempenho do veículo e danos nas peças críticas do sistema de combustível e componentes do motor.

Procedimento de abastecimento

ADVERTÊNCIA

- Desligar sempre o motor antes de reabastecer. Abra a tampa devagar.
- Se for percebida uma diferença de pressão (apito ao soltar a tampa do tanque de combustível) inspecione o veículo e/ou repare-o antes de utilizá-lo novamente.
- O combustível é inflamável e explosivo sob certas condições.
- Nunca use uma chama para verificar o nível de combustível.
- Nunca fume ou permita chamas ou faíscas nas proximidades.
- Trabalhe sempre em área bem ventilada.
- Nunca encha o tanque até a boca se for levar o veículo para uma área quente. Com o aumento da temperatura, o combustível expande e pode transbordar.
- Limpar sempre o combustível derramado do veículo.

AVISO Nunca coloque nada sobre a tampa do tanque de combustível ou buraco de saída em cima do tanque de combustível pode ficar bloqueado e o motor pode acabar falhando.

1. Desligue o motor.
2. Não permita que ninguém permaneça sentado no veículo ao abastecer.
3. Gire a tampa do tanque de combustível no sentido anti-horário para removê-la.

4. Insira o bico no bocal de enchimento.
5. Despeje o combustível vagarosamente para que o ar saia do tanque, evitando o refluxo do combustível. Tome cuidado para não derramar combustível.
6. Pare de abastecer quando o combustível atingir o fundo do bocal de enchimento. **Não complete além da capacidade.**
7. Aperte totalmente a tampa do tanque de combustível no sentido horário.
8. Coloque o tubo de respiro na coluna da direção.

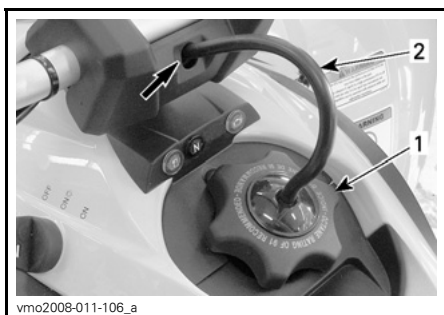

1. Tampa do tanque de combustível
2. Tubo de respiro

Ao ler o Manual do Proprietário, lembre-se de:

⚠️ ADVERTÊNCIA

Indica um risco potencial que, se não for evitado, pode resultar em ferimentos sérios ou morte.

INSTRUÇÕES DE OPERAÇÃO

Operando durante o período de amaciamento

Motor

É necessário um período de amaciamento de 10 horas antes de operar o veículo continuamente em aceleração máxima.

Durante este período, a aceleração máxima não deve exceder 1/2 a 3/4 do curso do acelerador. Entretanto, acelerar ao máximo brevemente e variar a velocidade contribuem para um bom amaciamento. A aceleração máxima continuada, velocidades prolongadas de percurso e o sobreaquecimento do motor são prejudiciais durante o período de amaciamento.

Dando a partida no motor

Coloque a chave no interruptor da ignição e gire-a para LIG.



Coloque o câmbio em NEUTRO ou segure a alavanca da embreagem.

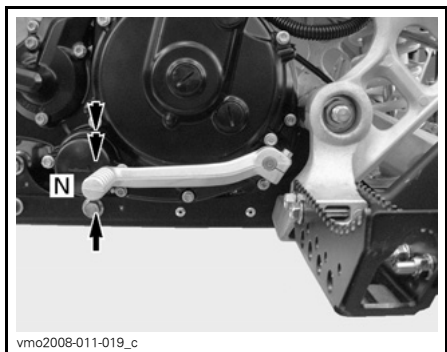

Coloque o botão de parada de emergência do motor na posição RUN (andar).

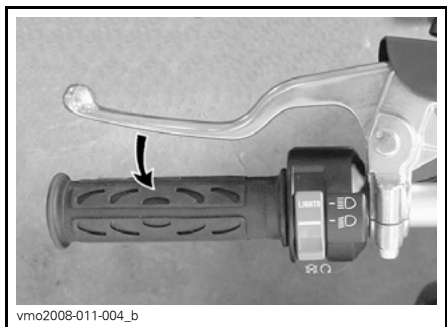

Mantenha o botão de partida do motor pressionado até que ele pegue.



Assim que o motor começar a funcionar, solte o botão.



⚠ ADVERTÊNCIA

Não acelere ao dar a partida.

Mudando de marcha

Controle de mudanças

Para mudar de marcha, puxe a alavanca da embreagem e acione o pedal do câmbio como segue.

⚠ ADVERTÊNCIA

Use sempre a alavanca da embreagem para aumentar ou diminuir a marcha.

Um golpe no pedal muda para a marcha superior ou inferior seguinte na sequência de mudanças. O pedal deve voltar automaticamente à posição original.

Para mudar para uma marcha mais alta, coloque a ponta da bota embaixo do pedal do câmbio e levante uma posição completa. Para descer a marcha, incline o bico do pedal de marcha e pressione-o com uma pancada direta.

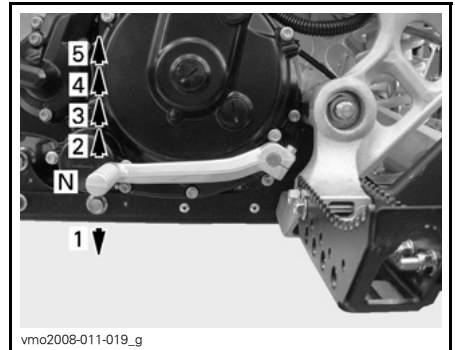

⚠ ADVERTÊNCIA

Solte sempre o acelerador ao mudar de marcha. Mudar de marcha sem soltar o acelerador, pode provocar a perda de controle do veículo ou fazê-lo capotar.

AVISO Certifique-se que o freio de estacionamento está completamente solto antes de sair com o veículo.

Desligando o motor

⚠ ADVERTÊNCIA

Evite estacionar o veículo em declives.

Solte o acelerador e pare completamente o veículo.

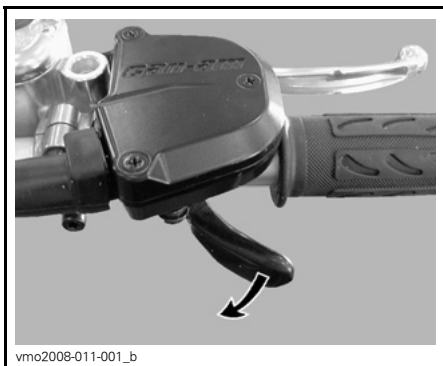

Engatar o freio de estacionamento.

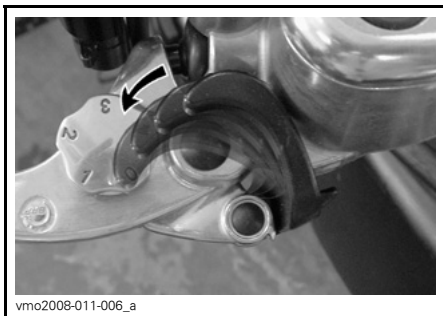

Mantenha a alavanca da embreagem pressionada.

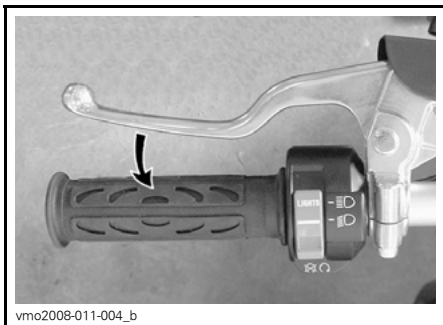

Engate a 1ª marcha.

⚠ ADVERTÊNCIA
Use sempre a alavanca da embreagem quando mudar de marcha.

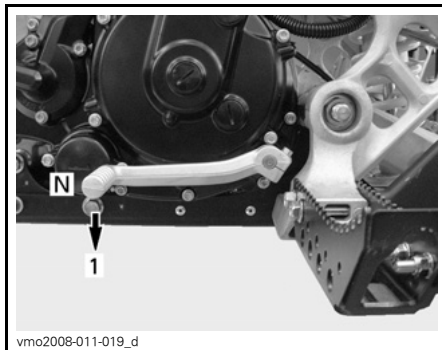

Coloque o interruptor de parada de emergência do motor na posição DESL. (parar).



Gire a chave da ignição para DESL. e retire a chave.



AVISO A submersão do veículo pode provocar danos graves se o procedimento correto para partida do motor não for seguido.

O que fazer se o veículo virar

Quando o veículo virar ou ficar caído de lado, coloque-o de volta sobre as rodas, e aguarde de 3 a 5 minutos antes de dar partida no motor.

Consulte *INFORMAÇÕES DE MANUTENÇÃO* e inspecione o seguinte.

- Inspecione o tubo do dreno da caixa do filtro de ar para ver se há óleo acumulado, se houver óleo, limpe o filtro de ar e a caixa.
- Verifique o nível do óleo do motor e complete se necessário.
- Verifique o nível do líquido de arrefecimento do motor e complete se necessário.

O que fazer se o veículo ficar submerso

Se o veículo ficar submerso, leve-o assim que possível a uma concessionária autorizada Can-Am. **NUNCA LIGUE O MOTOR!**

Ao ler o Manual do Proprietário, lembre-se de:

⚠️ ADVERTÊNCIA

Indica um risco potencial que, se não for evitado, pode resultar em ferimentos sérios ou morte.

AJUSTES PARA O PERCURSO

⚠ ADVERTÊNCIA

Os ajustes da suspensão, do ângulo da direção e da bitola podem afetar a manobrabilidade do veículo e estão interligados. Tome sempre algum tempo para se familiarizar com o comportamento do veículo após qualquer ajuste da suspensão, do ângulo da direção ou da bitola.

Alinhamento da direção (Convergência)

Para alinhar o guidão e ajustar a convergência, faça o seguinte:

1. Coloque o veículo em uma superfície nivelada.
2. Posicione o guidão de modo a ficar em linha reta, medindo a distância das suas extremidades a um ponto fixo posterior.

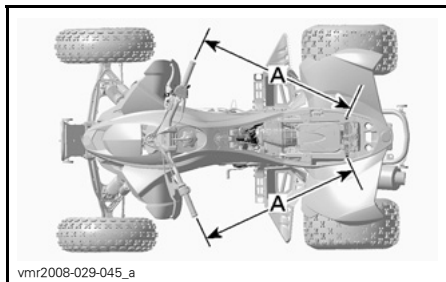

A. *Mesmo comprimento*

NOTA: O ponto de referência deve ser o mesmo nos dois lados.

3. Fixe o volante para evitar movimentos durante o alinhamento.
4. Meça a distância entre as rodas da frente — centro a centro.

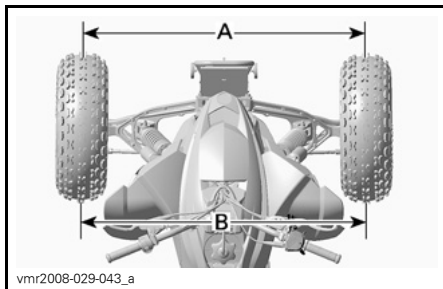

A. *Distância na frente*
B. *Distância atrás*

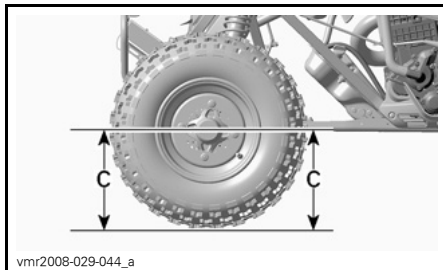

C. *Mesma altura*

Consulte as especificações de alinhamento no quadro a seguir.

MODELO	CONVERGÊNCIA TOTAL (MM)
Todos os modelos	0 mm a 6,35 mm
Convergência = Distância atrás (B) – Distância na frente (A)	

5. Defina o alinhamento da roda ajustando a barra transversal.

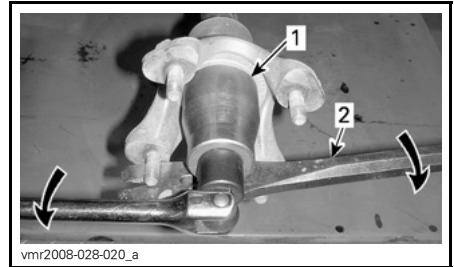
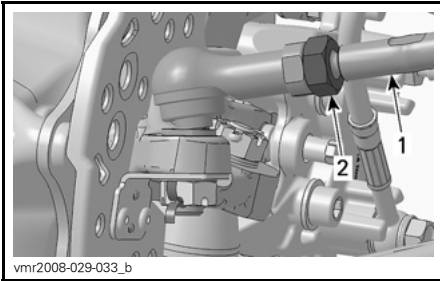

MOSTRADO LATERAL DA RODA

1. Barra transversal
 2. Contraporca da barra transversal (uma em cada ponta da barra)
6. Refaça as medidas após apertar as contraporcas da barra transversal.

Ajuste da bitola traseira (X xc e X mx)

A bitola traseira, medida pelo lado externo das rodas, pode ser ajustada de 117 cm a 127 cm movendo espaçadores dentro ou fora dos cubos das rodas traseiras.

Para ajustar, faça o seguinte nos dois lados:

1. Retire a roda, consulte o procedimento na seção *PROCEDIMENTOS DE MANUTENÇÃO*.
2. Remova e descarte o contrapino.
3. Desaperte a porca do cubo da roda traseira usando uma chave de 41 mm e um pé de cabra, como mostrado.

1. Chave de 41 mm
2. Pé de cabra

4. Ajuste a bitola colocando o número desejado de espaçadores entre o flange do eixo traseiro e o cubo da roda (lado interno do cubo da roda). Consulte a tabela *COMBINAÇÃO DE ESPAÇADORES DE BITOLA* abaixo, para ajustar corretamente a bitola.
5. Aplique GRAXA CV (P/N 293 550 019) nas chavetas do eixo motor.
6. Instale o cubo da roda. Alinhe uma abertura do cubo da roda com um furo de contrapino.

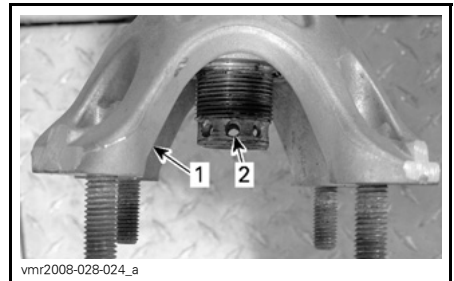

1. Abertura do cubo da roda
2. Furo de contrapino

7. Instale os espaçadores não usados do lado de fora do cubo.

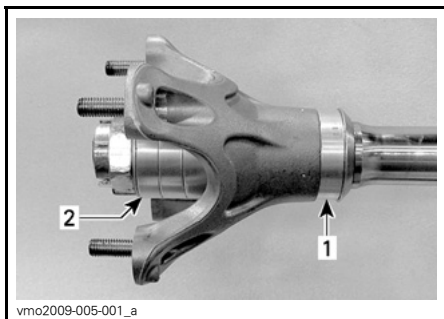

1. Espaçador no lado interno
2. Espaçadores não usados no lado externo

⚠ ADVERTÊNCIA

Instale sempre todos os 4 espaçadores em cada lado do eixo. Os espaçadores não instalados no lado interno do cubo devem ser instalados no lado externo.

8. Instale a arruela lisa e a porca e aperte com $260 \text{ N}\cdot\text{m} \pm 15 \text{ N}\cdot\text{m}$. Se necessário, aperte mais a porca até uma das suas faces ficar alinhada com o furo do contrapino e a abertura do cubo.

⚠ ADVERTÊNCIA

Nunca desaperte a porca do cubo da roda para alinhar uma das suas faces com um furo de contrapino.

9. Instale um contrapino NOVO.

Combinação de espaçadores de bitola

LADO INTERNO DO CUBO	LADO EXTERNO DO CUBO	BITOLA TOTAL
0	4	117 cm
1	3	119,5 cm
2	2	122 cm
3	1	124,5 cm
4	0	127 cm

Ajuste do caster (X xc e X mx)

O ângulo do caster é o ângulo entre a vertical e o eixo longitudinal do pino mestre da manga de eixo.

Um ângulo de caster elevado melhora a estabilidade da direção, mas aumenta a sua dureza. Para melhor controle em trilhas acidentadas escolha um ângulo de caster alto.

Um ângulo baixo de caster dá uma resposta mais rápida na direção, mas menor estabilidade direcional. Para melhor manobrabilidade em trilhas com curvas fechadas de baixa velocidade escolha um ângulo de caster baixo.

O ângulo de caster é ajustado na fábrica em 8° . É possível ajustá-lo de 4° a 8° no modelo X xc e de 3° a 10° no modelo X mx.

A variação do ângulo de caster é obtida movendo calços na frente ou atrás dos alojamentos dos mancais dos braços superiores da suspensão.

⚠ ADVERTÊNCIA

Regule os ângulos de caster do lado esquerdo e direito para o mesmo valor.

NOTA: O caster, a cambagem e o alinhamento da direção (convergência) são interdependentes. Parta dos ajustes de fábrica e personalize o ajuste, um de cada vez. Corrija os outros ajustes se necessário.

Para ajustar, faça o seguinte nos dois lados:

1. Retire a roda, consulte o procedimento na seção *INFORMAÇÕES DE MANUTENÇÃO*.
2. Mantendo o veículo em cavaletes, remova os parafusos que prendem o braço superior da suspensão ao chassi.

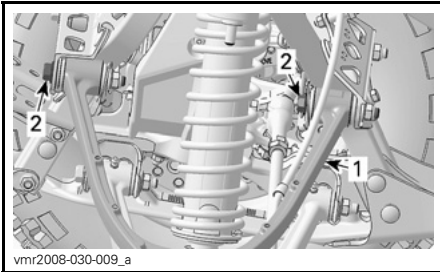

TÍPICA

1. Braço superior da suspensão
2. Parafusos do braço superior da suspensão

3. Puxe o braço superior da suspensão o suficiente para poder adicionar ou remover calços.
4. Ajuste o número desejado de calços, de um lado para o outro dos alojamentos dos mancais do braço superior da suspensão. Consulte a figura a seguir e o *GUIA DE AJUSTE DO CASTER* abaixo. Mantenha o número total de calços em cada alojamento de mancal.

NOTA: Mova sempre o mesmo número de calços na frente ou atrás dos dois alojamentos de mancal do braço superior da suspensão. Use a ilustração e a tabela a seguir para colocar os calços corretamente em todas as 4 posições nos alojamentos de mancal do braço da suspensão.

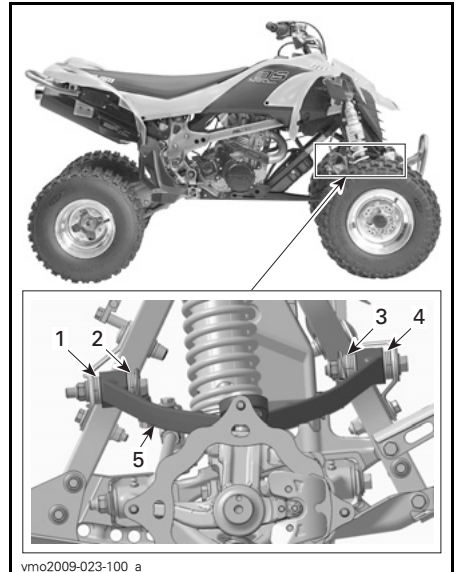

TÍPICA - POSIÇÃO DO CALÇO LADO DIREITO

1. Posição 1
 2. Posição 2
 3. Posição 3
 4. Posição 4
 5. Braço da suspensão
5. Instale os parafusos do braço da suspensão com porcas elásticas NOVAS e aperte com um torque de 42 N•m - 54 N•m.

Guia de ajuste do caster

DS 450 X xc

ÂNGULO DE CASTER	POSIÇÃO DO CALÇO			
	1	2	3	4
4°	4	0	6	0
5°	3	1	5	1
6°	2	2	4	2
7°	1	3	3	3
8°	0	4	2	4

DS 450 X mx

ÂNGULO DE CASTER	POSIÇÃO DO CALÇO			
	1	2	3	4
3°	7	0	7	0
4°	6	1	6	1
5°	5	2	5	2
6°	4	3	4	3
7°	3	4	3	4
8°	2	5	2	5
9°	1	6	1	6
10°	0	7	0	7

Ajuste da cambagem (X mx)

O ângulo de cambagem é o ângulo entre a vertical e o eixo transversal do pivô mestre da manga de eixo.

O ajuste do ângulo de cambagem altera a inclinação das rodas dianteiras e tem efeito na estabilidade da direção e no feedback.

Nestes modelos o ângulo de cambagem é negativo.

A cambagem das mangas de eixo dianteiras é predefinida em 12°, mas é possível ajustá-la grau a grau de 11° até 15°.

A variação do ângulo de cambagem é obtida movendo calços de um lado para o outro da luva de montagem da junta esférica superior no braço da suspensão.

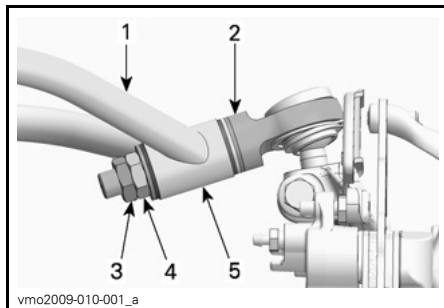

1. Braço da suspensão
2. Conjunto da junta esférica
3. Porca de aperto
4. Porca de retenção
5. Luva de montagem

NOTA: O caster, a cambagem e o alinhamento da direção (convergência) são interdependentes. Parta dos ajustes de fábrica e personalize o ajuste, um de cada vez. Corrija os outros ajustes se necessário.

Para ajustar o ângulo de cambagem, faça o seguinte em cada lado:

1. Apoie o veículo com segurança usando cavaletes.
2. Desaperte a contraporca várias voltas e depois desaperte a porca de retenção.
3. Remova as porcas e os espaçadores.

4. Puxe a parte superior da roda para fora o suficiente para soltar a junta esférica superior do braço da suspensão. Não deixe que os espaçadores caiam.
5. Instale o número desejado de espaçadores na haste rosçada da junta esférica, próximos à junta. Consulte a figura a seguir e o *GUIA DE AJUSTE DE CAMBAGEM* abaixo.
6. Passe a haste da junta esférica pela luva do braço da suspensão.
7. Instale os calços restantes na haste rosçada da junta esférica, próximos à luva.

AVISO Nunca coloque a porca de retenção da junta esférica diretamente em contato com a luva do braço da suspensão. Instale sempre pelo menos um espaçador entre a porca e a luva.

8. Instale a porca de fixação e aperte com um torque de 42 N•m - 54 N•m.
9. Instale a contraporca e aperte com um torque de 42 N•m - 54 N•m.

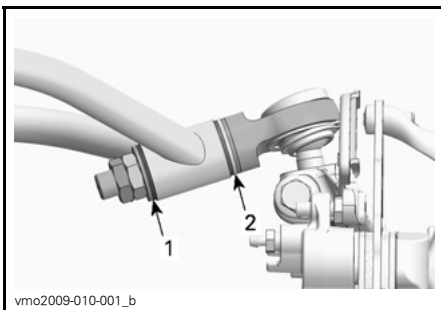

POSIÇÃO DO CALÇO

1. Posição 1
2. Posição 2

NOTA: A definição do ângulo refere-se ao eixo do pino mestre das mangas de eixo.

Guia de ajuste de cambagem

NOTA: Tanto para o lado direito como para o lado esquerdo, a posição 1 refere-se ao lado das porcas e a posição 2 refere-se ao lado da junta esférica.

ÂNGULO DE CAMBAGEM	POSIÇÃO DO CALÇO	
	1	2
11°	1	4
12°	2	3
13°	3	2
14°	4	1
15°	5	0

Orientação de ajuste da suspensão

A manobrabilidade e o conforto do seu veículo dependem dos ajustes da suspensão.

A escolha dos ajustes da suspensão variam com o peso do piloto, preferências pessoais, a velocidade e condições do terreno.

Partindo dos ajustes de fábrica personalize os ajustes, um de cada vez.

Os ajustes dianteiros e traseiros são interdependentes. Pode ser necessário reajustar o amortecedor traseiro depois de ajustar os amortecedores dianteiros, por exemplo. Teste o veículo em operação nas mesmas condições de trilha, velocidade, posição do piloto, etc. Mude um ajuste e reteste. Prossiga metodicamente até ficar satisfeito.

Quando efetuar o ajuste da compressão e do amortecimento do rebote avance uma posição (estalo) por vez a cada teste.

! ADVERTÊNCIA

Ajuste as duas molas para a mesma carga. Um ajuste desigual pode causar baixa manobrabilidade e perda de estabilidade e/ou de controle, aumentando o risco de acidente.

Ajustes da suspensão dianteira

Pré-carga da mola

Encurte a mola para uma suspensão mais firme e para trilhas acidentadas.

Aumente a mola para uma suspensão mais suave e para trilhas mais planas.

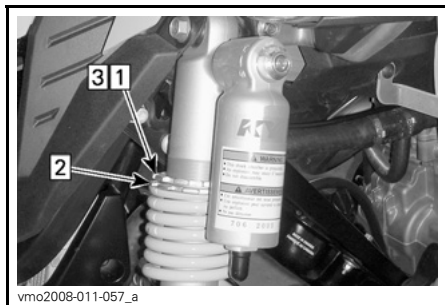

TÍPICA - AJUSTE DA PRÉ-CARGA

Passo 1: Desaperte o anel superior de trava
Passo 2: Gire o anel de ajuste como desejado
Passo 3: Aperte o anel superior de trava

Levante a frente do veículo. O comprimento da mola deve ser medido sem carga nas rodas.

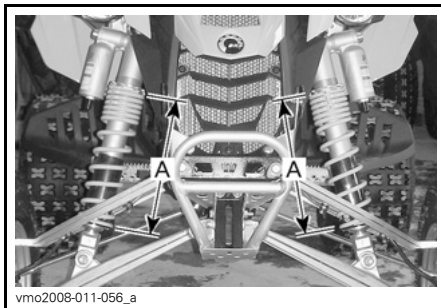

TÍPICA - AJUSTE DA PRÉ-CARGA

A. Mesmo comprimento

Compressão de amortecimento em baixa velocidade

Use uma chave de fenda chata para ajustar.

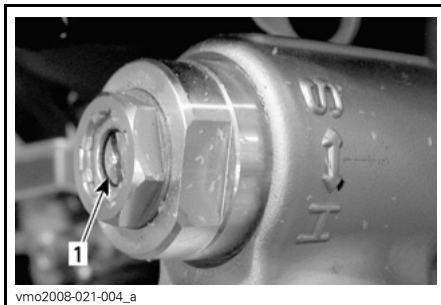

1. Ajuste da compressão em baixa velocidade (chave de fenda chata)

Girar no sentido horário (H) aumenta o amortecimento de impacto (mais duro).

Girar no sentido anti-horário (S) diminui o amortecimento de impacto (mais macio).

Compressão de amortecimento em alta velocidade (X xc e X mx)

Use uma chave fixa de 17 mm para ajustar.

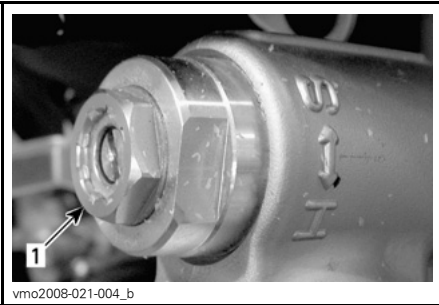

vmo2008-021-004_b

TÍPICO — X XC E X MX

1. Ajuste da compressão em alta velocidade (chave de 17 mm)

Girar no sentido horário (H) aumenta o amortecimento de impacto (mais duro).

Girar no sentido anti-horário (S) diminui o amortecimento de impacto (mais macio).

Amortecimento do rebote

Use uma chave de fenda chata para ajustar.

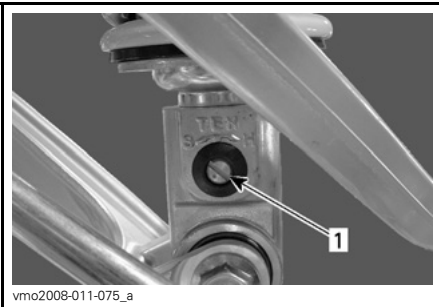

vmo2008-011-075_a

1. Ajuste do rebote (chave de fenda)

Girar no sentido horário (H) aumenta o amortecimento de impacto (mais duro).

Girar no sentido anti-horário (S) diminui o amortecimento de impacto (mais macio).

Ajustes da suspensão traseira**Pré-carga da mola**

Ajuste como segue.

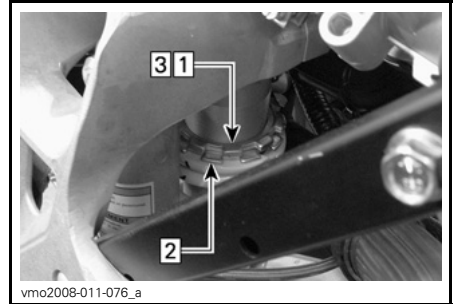

vmo2008-011-076_a

AJUSTE PRÉ-CARGA

Passo 1: Desaperte o anel superior de trava
Passo 2: Gire o anel de ajuste como desejado
Passo 3: Aperte o anel superior de trava

Levante a traseira do veículo. O comprimento da mola deve ser medido sem carga nas rodas.

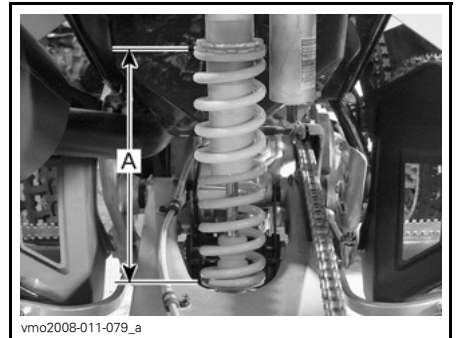

vmo2008-011-079_a

TÍPICA

A. Comprimento da mola

Compressão de amortecimento em baixa velocidade

Use uma chave de fenda chata para ajustar.

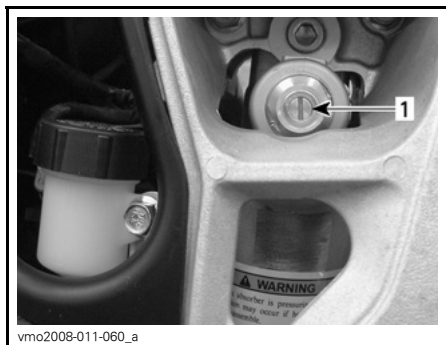

TÍPICA - DS 450/DS 450 X XC

1. Ajuste da compressão em baixa velocidade (chave de fenda chata)

NOTA: No modelo X mx o ajustador está localizado na traseira, abaixo do para-lama direito.

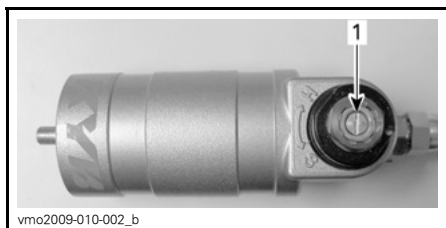

DS 450 X MX

1. Ajuste da compressão em baixa velocidade (chave de fenda chata)

Girar no sentido horário (H) aumenta o amortecimento de impacto (mais duro).

Girar no sentido anti-horário (S) diminui o amortecimento de impacto (mais macio).

Compressão de amortecimento em alta velocidade (X xc e X mx)

O ajuste está localizado na traseira, abaixo do para-lama direito.

Use uma chave fixa de 17 mm para ajustar.

NOTA: No modelo X xc o ajustador está localizado do lado direito, próximo ao reservatório traseiro do fluido de freio. No modelo X mx o ajustador está localizado na traseira, abaixo do para-lama direito.

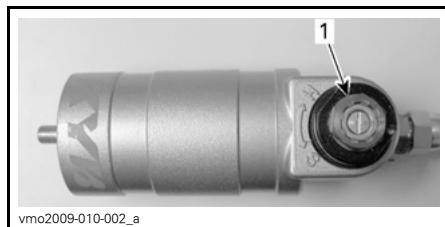

MOSTRADO DS 450 X MX

1. Ajuste de compressão em alta velocidade (chave fixa de 17 mm)

Girar no sentido horário (H) aumenta o amortecimento de impacto (mais duro).

Girar no sentido anti-horário (S) diminui o amortecimento de impacto (mais macio).

Amortecimento do rebote

Use uma chave de fenda chata para ajustar.



1. Ajuste do rebote (chave de fenda)

Girar no sentido horário (H) aumenta o amortecimento de impacto (mais duro).

Girar no sentido anti-horário (S) diminuir o amortecimento de impacto (mais macio).

Configurações de fábrica da suspensão dianteira

Para os procedimentos de ajuste consulte *ORIENTAÇÃO DE AJUSTE DA SUSPENSÃO* e *AJUSTES DA SUSPENSÃO DIANTEIRA* nesta seção.

Para ajustar a compressão e o rebote, faça o seguinte:

1. Gire o ajuste no sentido horário até parar.
2. Gire o ajuste no sentido anti-horário na quantia indicada, ver tabela abaixo.

CONFIGURAÇÕES DE FÁBRICA DA SUSPENSÃO DIANTEIRA		
Pré-carga da mola	DS 450	282 mm
	DS 450 X xc	269 mm
	DS 450 X mx	325 mm
Compressão de amortecimento (baixa velocidade)	DS 450	9 estalos
	DS 450 X xc	10 estalos
	DS 450 X mx	12 estalos
Compressão de amortecimento (alta velocidade)	DS 450 X xc	1/2 volta
	DS 450 X mx	1-1/2 voltas
Amortecimento do rebote	DS 450	9 estalos
	DS 450 X xc	12 estalos
	DS 450 X mx	11 estalos

Configurações de fábrica da suspensão traseira

Para os procedimentos de ajuste consulte *ORIENTAÇÃO DE AJUSTE DA SUSPENSÃO* e *AJUSTES DA SUSPENSÃO TRASEIRA* nesta seção.

Para ajustar a compressão e o rebote, faça o seguinte:

1. Gire o ajuste no sentido horário até parar.
2. Gire o ajuste no sentido anti-horário na quantia indicada, ver tabela abaixo.

DEFINIÇÕES DE FÁBRICA DA SUSPENSÃO TRASEIRA		
Pré-carga da mola	DS 450	262 mm
	DS 450 X xc	262 mm
	DS 450 X mx	285 mm
Compressão de amortecimento (baixa velocidade)	DS 450	9 estalos
	DS 450 X xc	7 estalos
	DS 450 X mx	7 estalos
Compressão de amortecimento (alta velocidade)	DS 450 X xc	1/2 volta
	DS 450 X mx	1-1/2 voltas
Amortecimento do rebote	DS 450	9 estalos
	DS 450 X xc	6 estalos
	DS 450 X mx	5 estalos

TRANSPORTE DO VEÍCULO

Ao transportar este veículo, fixe-o no reboque ou na caçamba com correias adequadas. O uso de cordas comuns não é recomendado.

⚠️ ADVERTÊNCIA

Não rebocar o veículo atrás de um carro ou de outro veículo. Use um reboque ou uma caminhonete. Nunca incline o veículo para transportá-lo. Este veículo deve estar na sua posição normal de operação (sobre as 4 rodas).

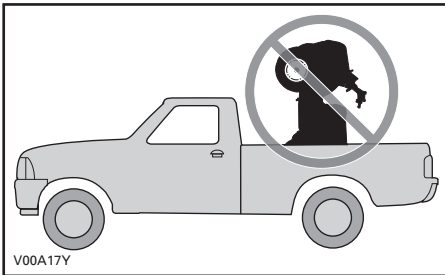

Lembre-se de:

- Aplicar o freio de estacionamento e colocar a 1ª marcha.
- Prender o veículo usando as áreas adequadas. Veja a ilustração seguinte.

AVISO Prender o veículo por outros locais, pode danificá-lo.

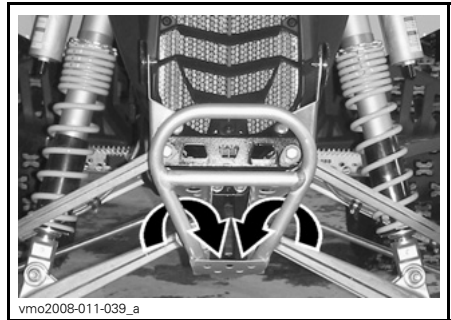

TÍPICA - DS 450 (LOCAL NA DIANTEIRA)

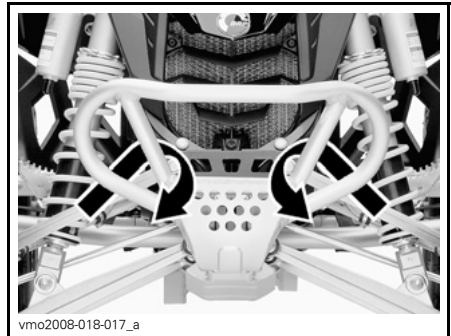

TÍPICA - DS 450 X XC/X MX (LOCAL NA DIANTEIRA)

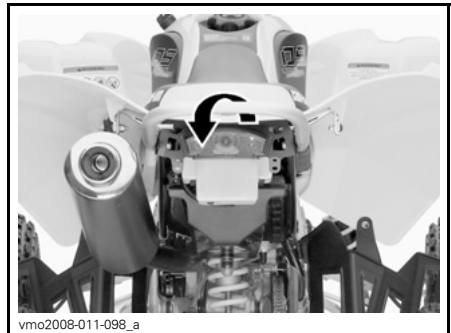

LOCAL DE FIXAÇÃO TRASEIRA

AVISO Prender o veículo por outros locais, pode danificá-lo.

INFORMAÇÕES DE MANUTENÇÃO

MANUTENÇÃO APÓS AS 5 E 10 HORAS INICIAIS

Troca do filtro e do óleo do motor após 5 horas de uso

O Can-Am DS 450 é o mais avançado ATV esportivo, projetado usando a mais recente tecnologia, até para o seu filtro de óleo multicamadas sintético e para o óleo do período de amaciamento. Para manter o elevado nível de desempenho do seu ATV DS 450, troque o filtro e o óleo de amaciamento do motor após consumir **3 tanques de combustível ou após 5 horas de uso (o que ocorrer primeiro)**. Para maiores detalhes, contate uma concessionária autorizada Can-Am.

Revisão inicial

Sugerimos que após as primeiras 10 horas ou 400 km de uso, o que ocorrer primeiro, seu veículo seja revisado por uma concessionária autorizada Can-Am. Esta revisão é muito importante e não deve ser negligenciada.

Consulte o *PLANO DE MANUTENÇÃO* sobre os detalhes da revisão inicial.

NOTA: A revisão inicial é feita às custas do proprietário do veículo.

Recomendamos que esta revisão seja assinada por uma concessionária autorizada Can-Am.

Data da revisão inicial

Assinatura da concessionária autorizada

Nome da concessionária

PLANO DE MANUTENÇÃO

A manutenção é muito importante para manter seu veículo em condições de funcionamento seguras. A manutenção adequada é responsabilidade do proprietário. Efetue verificações periódicas e siga o plano de manutenção.

O plano de manutenção não exclui a inspeção pré-partida.

ADVERTÊNCIA

A negligência em manter adequadamente o veículo de acordo com o plano e procedimentos de manutenção pode torná-lo inseguro para o uso.

PLANO DE MANUTENÇÃO						
A: Regular C: Limpar I: Inspecionar L: Engraxar R: TROCAR	Revisão inicial de 10 h ou 400 km					
	25 horas ou 1.250 km					
	50 horas ou 2.500 km					
	100 horas ou 1 ano ou 5.000 km					
	200 horas ou 2 anos ou 10.000 km					
	A ser executado por					
PEÇA/TAREFA						LEGENDA
MOTOR						
Óleo e filtro ⁽¹⁾		R				Proprietário
Rede do reservatório de óleo				C		Proprietário
Válvulas do motor	I, A			I, A		Concessionária
Fixadores dos suportes do motor	I			I		Concessionária
Filtro de ar		I, C, L ⁽²⁾	R ⁽²⁾			Proprietário
Sistema de escapamento	I			I		Concessionária
Supressor de faíscas do silencioso				C		Proprietário
Líquido de arrefecimento do motor	I		I ⁽³⁾		R	Proprietário
Teste de pressão da tampa do radiador/sistema de arrefecimento	I				I	Concessionária
Embreagem	(4)					Concessionária/ Cliente

(1) A PRIMEIRA troca de óleo/filtro deve ser feita após o consumo de 3 tanques de combustível OU 5 horas de uso (o que ocorrer primeiro).
 (2) Com maior frequência em situações de muita poeira. Consulte *FILTRO DE AR em PROCEDIMENTOS DE MANUTENÇÃO*.
 (3) A cada 50 horas verifique a concentração do líquido de arrefecimento.
 (4) Inspeção e ajuste a cada uso.

PLANO DE MANUTENÇÃO

A: Regular
 C: Limpar
 I: Inspeccionar
 L: Engraxar
 R: TROCAR

Revisão inicial de 10 h ou 400 km

25 horas ou 1.250 km

50 horas ou 2.500 km

100 horas ou 1 ano ou 5.000 km

200 horas ou 2 anos ou 10.000 km

A ser executado por

PEÇA/TAREFA

LEGENDA

SISTEMA DE GERENCIAMENTO DO MOTOR (EMS)

Sensores do EMS	I			I		Concessionária	—
Códigos de falha do EMS	I			I		Concessionária	

SISTEMA DE COMBUSTÍVEL

Corpo do acelerador	I			I, L		Concessionária	—
Cabo do acelerador	I, A		I, A, L			Concessionária/ Cliente	
Teste de pressão na tubulação de combustível, flautas de injeção, conexões, válvulas de bloqueio e no tanque de combustível	I				I	Concessionária	
Pressão da bomba de combustível					I	Concessionária	

PLANO DE MANUTENÇÃO						
A: Regular C: Limpar I: Inspeccionar L: Engraxar R: TROCAR	Revisão inicial de 10 h ou 400 km					
	25 horas ou 1.250 km					
	50 horas ou 2.500 km					
	100 horas ou 1 ano ou 5.000 km					
	200 horas ou 2 anos ou 10.000 km					
A ser executado por						
PEÇA/TAREFA						LEGENDA
SISTEMA ELÉTRICO						
Velas de ignição ⁽⁵⁾	I	I		R		Proprietário
Conexões da bateria	I			I		Proprietário
Conectores do ECM (inspeção visual sem desconectar)				I		Concessionária
Conexões elétricas e fixação (sistema de ignição, sistema de partida, injetores de combustível, etc)	I			I		Concessionária
Interruptor de parada de emergência do motor	I			I		Proprietário
Sistema de luzes (faróis e lanterna traseira)	I			I		Proprietário
(5) Aplicar PASTA TÉRMICA P12 (P/N 420 897 186) nas roscas das velas de ignição antes de instalar.						
SISTEMA DE TRANSMISSÃO						
Corrente de transmissão e protetor	(6)					Proprietário
Polias dentadas da corrente de transmissão ⁽⁷⁾	I		I	R		Proprietário
Tensor da corrente de transmissão ⁽⁸⁾	I	I				Proprietário
Mancais do eixo traseiro	I		I			Proprietário
Eixo traseiro e sua porca ⁽⁸⁾	I	I				Proprietário
(6) Inspeccionar, regular e engraxar a cada uso. (7) Com maior frequência em uso severo como em condições de poeira, areia, neve, água ou lama. (8) Verificar aperto.						

PLANO DE MANUTENÇÃO

A: Regular
C: Limpar
I: Inspeccionar
L: Engraxar
R: TROCAR

Revisão inicial de 10 h ou 400 km

25 horas ou 1.250 km

50 horas ou 2.500 km

100 horas ou 1 ano ou 5.000 km

200 horas ou 2 anos ou 10.000 km

A ser executado por

PEÇA/TAREFA

LEGENDA

RODAS/PNEUS

Porcas/parafusos das rodas	I		I			Proprietário
Mancais das rodas dianteiras	I		I			Proprietário
Cubo da roda traseira				L		Concessionária

—

SISTEMA DE DIREÇÃO

Fixações do guidão	I			I		Concessionária
Coluna e mancal da direção (7)	I			I		Concessionária
Extremidades da barra de direção	I		I			Proprietário
Alinhamento das rodas dianteiras	I, A			I, A		Concessionária

(7) Com maior frequência sob uso severo como em condições de poeira, areia, neve, água ou lama.

SUSPENSÃO TRASEIRA

Braço oscilante	I	I	L			Concessionária
Barra de articulação da suspensão	I, L	I, L				Concessionária/ Cliente
Amortecedor			I			Proprietário
Pivô inferior do amortecedor			L			Concessionária

—

SUSPENSÃO DIANTEIRA

Braços da suspensão	I	I, L				Proprietário
Coifas das juntas esféricas	I	I				Proprietário
Juntas esféricas (7)	I	I				Concessionária
Amortecedores			I			Proprietário

(7) Com maior frequência sob uso severo como em condições de poeira, areia, neve, água ou lama.

PLANO DE MANUTENÇÃO						
A: Regular C: Limpar I: Inspeccionar L: Engraxar R: TROCAR	Revisão inicial de 10 h ou 400 km					
	25 horas ou 1.250 km					
	50 horas ou 2.500 km					
	100 horas ou 1 ano ou 5.000 km					
	200 horas ou 2 anos ou 10.000 km					
A ser executado por						
PEÇA/TAREFA						LEGENDA
FREIOS						
Fluido de freio	I	I			R ⁽¹⁰⁾	Proprietário
Pastilhas de freio ⁽⁹⁾		I				Concessionária
Discos de freio				I		Proprietário
Mangueiras do freio				I		Proprietário
CHASSI						
Chassi				I		Concessionária
Fixações do chassi	I		I			Proprietário
						(9) A troca do fluido de freio ou qualquer reparo no sistema de freios deve ser feito por uma concessionária autorizada Can-Am.
						—

PROCEDIMENTOS DE MANUTENÇÃO

Esta seção inclui instruções para os procedimentos de manutenção básica. Se você tiver as habilidades mecânicas necessárias e as ferramentas requeridas, você pode realizar estes procedimentos. Do contrário, consulte uma concessionária autorizada Can-Am.

Outros itens importantes do plano de manutenção que sejam mais difíceis e requeiram ferramentas especiais são melhor executados por uma concessionária autorizada Can-Am.

⚠️ ADVERTÊNCIA

Desligue o motor e siga estes procedimentos ao realizar a manutenção. Caso não siga os procedimentos de manutenção adequados, você pode se ferir em peças quentes, peças móveis, com eletricidade, produtos químicos ou outras ameaças.

⚠️ ADVERTÊNCIA

Se for necessário remover um dispositivo de travamento (por exemplo, linguetas de trava, fixações autotravantes, etc), ao realizar uma desmontagem/montagem, substitua-o sempre por um novo.

Óleo do motor

Nível do óleo do motor

O reservatório de óleo está localizado na frente do motor.

AVISO Verificar o nível com frequência e reabastecer se necessário. Não complete além da capacidade. Funcionar o motor com um nível incorreto pode danificar gravemente o motor/a transmissão. Limpar qualquer derramamento.

NOTA: Ao verificar o nível do óleo, inspecione visualmente vazamentos na área do reservatório de óleo e do motor.

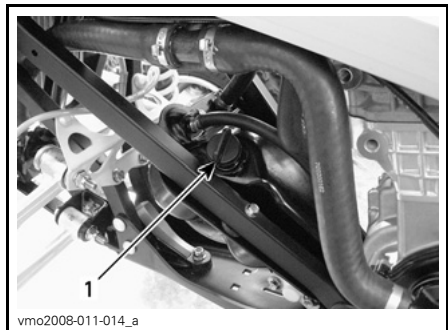

LADO ESQUERDO DO VEÍCULO

1. Vareta do nível de óleo

Com o veículo em uma superfície nivelada, ligue o motor e deixe-o rodar em marcha lenta por cerca de 1 minuto e desligue-o. Verifique o nível de óleo como segue:

1. Desparafuse a vareta e limpe-a.
2. Parafuse a vareta até o fim.
3. Retire a vareta e verifique o nível do óleo. Deve estar na marca superior ou perto da mesma.

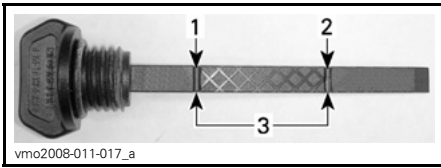

1. Cheio
2. Adicionar
3. Limite de operação

Para acrescentar óleo, retire a vareta. Coloque um funil no bocal de enchimento do reservatório de óleo para não derramar.

Acrescentar uma pequena quantidade de óleo e tornar a verificar o nível.

Repita a operação até o nível do óleo atingir a marca superior da vareta. **Não complete além da capacidade.**

Fixe corretamente a vareta.

Óleo recomendado

NOTA: O mesmo óleo lubrifica o motor e a transmissão.

Use somente ÓLEO SEMI SINTÉTICO XPS PARA MOTOR DE 4 TEMPOS (PARA VERÃO) (P/N 293 600 121). Esse é um óleo sintético especial formulado para câmbio com embreagem em banho de óleo.

AVISO O óleo semissintético XPS™ foi especialmente formulado e testado para os severos requisitos deste motor. Não use outro óleo sintético, óleo semi sintético ou aditivos para óleo nos ATV Can-Am com embreagem em banho de óleo. Até o momento não existe nenhum equivalente conhecido no mercado. Se houvesse um equivalente de alta qualidade disponível, ele poderia ser usado.

Troca de Óleo e Filtro de Óleo

O óleo e o filtro devem ser trocados ao mesmo tempo. A troca de óleo deve ser feita com o motor quente.

⚠ CUIDADO O óleo do motor pode ficar muito quente. Esperar até o óleo do motor ficar morno.

Drenagem do óleo

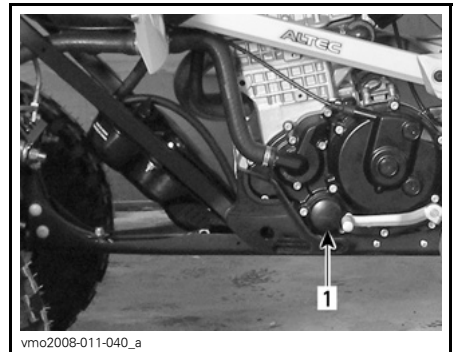

LADO ESQUERDO DO VEÍCULO
1. Filtro de óleo

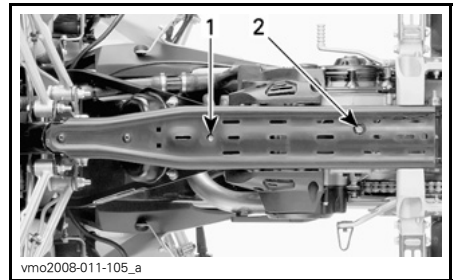

1. Bujão de drenagem do reservatório de óleo
2. Bujão de drenagem do motor

Certifique-se de que o veículo esteja em uma superfície nivelada.

Retire o tampa do reservatório de óleo.

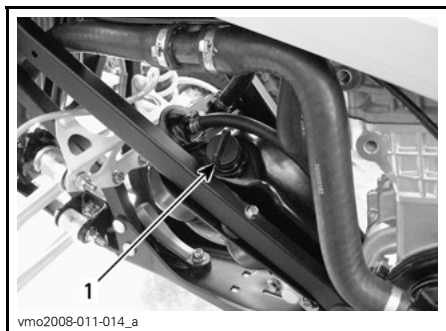

1. Tampa do reservatório de óleo do motor

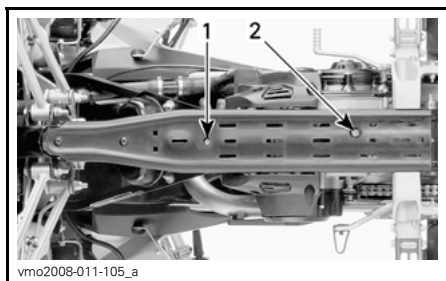

1. Bujão de drenagem do reservatório de óleo
2. Bujão de drenagem do motor

Limpe a área dos bujões de drenagem. Coloque um coletor sob a área do bujão de drenagem do reservatório de óleo.

Retire o bujão de drenagem e esvazie todo o óleo do reservatório.

Coloque um coletor sob a área do bujão de drenagem do motor.

Retire o bujão de drenagem e esvazie todo o óleo do motor.

Limpe todo o óleo derramado no chassi.

NOTA: Esperar tempo suficiente para que o óleo escorra para fora do filtro de óleo.

Limpeza da rede do reservatório de óleo

NOTA: Consulte o *PLANO DE MANUTENÇÃO* sobre a frequência de limpeza da rede do reservatório de óleo.

Remova os parafusos que prendem a conexão de saída do reservatório de óleo.

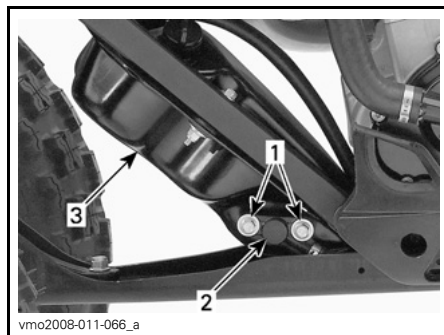

LADO ESQUERDO DO VEÍCULO

1. Parafusos de fixação
2. Conexão de saída do reservatório
3. Reservatório do óleo

Jogue o O-ring fora.

Remova a rede do reservatório atrás da conexão de saída.

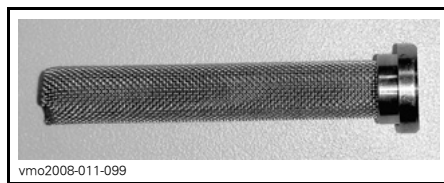

REDE

Para limpar a rede, use um solvente e depois seque com ar comprimido.

⚠ ADVERTÊNCIA

Use sempre proteção para os olhos. Os produtos químicos podem provocar um estouro repentino e ferir seus olhos.

Limpe todo o óleo derramado no reservatório.

Instale um **NOVO** O-ring na conexão de saída do reservatório de óleo.

Instale a conexão de saída no reservatório de óleo.

Reinstale com cuidado todas as peças removidas anteriormente.

AVISO Tome cuidado para não danificar o O-ring ao inserir a conexão de saída no reservatório. Aplique óleo no O-ring para facilitar a instalação.

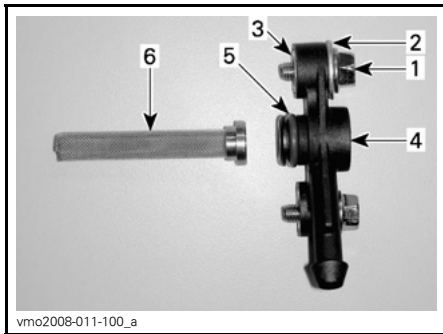

MONTAGEM DA CONEXÃO DE SAÍDA DE ÓLEO

1. Parafuso sextavado
2. Arruela
3. Inserto
4. Conexão de saída
5. O-ring
6. Rede

Substituição do filtro de óleo

Desaperte a tampa do filtro de óleo.

NOTA: Guarde a posição dos parafusos.

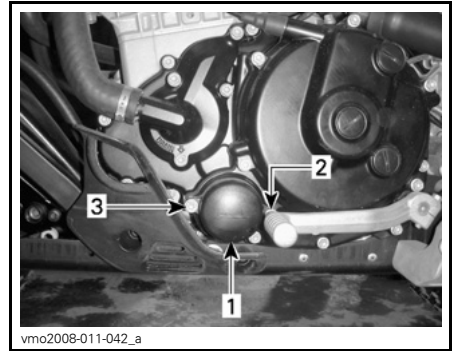

LADO ESQUERDO DO MOTOR

1. Tampa do filtro de óleo
2. Parafuso (M6 x 25)
3. Parafuso (M6 x 25)

Remova o filtro de óleo e substitua por um novo.

NOTA: Verifique o O-ring e troque se necessário.

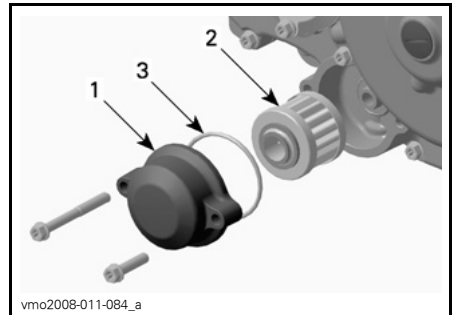

LADO ESQUERDO DO MOTOR

1. Tampa do filtro de óleo
2. Filtro de óleo
3. O-ring

Limpe todo o óleo derramado no motor.

Troque as gaxetas dos bujões de drenagem. Limpe a área da gaxeta no motor, no reservatório de óleo e bujões de drenagem, depois reinstale os bujões.

Encha o reservatório de óleo com 1,8L do óleo recomendado. Consulte **ÓLEO RECOMENDADO PARA O MOTOR** nesta seção, para mais informações.

Ligar o motor e deixar funcionar sem carga por alguns minutos.

Certifique-se que não haja vazamentos.

Desligue o motor e verifique o nível do óleo. Reabastecer se necessário.

Descarte o óleo de acordo com as leis ambientais locais.

Líquido de arrefecimento do motor

Nível do Líquido de Arrefecimento do Motor

⚠ ADVERTÊNCIA

Verifique o nível do líquido de arrefecimento com o motor frio. Nunca adicione líquido no sistema de arrefecimento quando o motor estiver quente.

NOTA: Ao verificar o nível do líquido de arrefecimento, inspecione visualmente vazamentos na área do motor.

A tampa do reservatório do líquido de arrefecimento está localizada embaixo da tampa de acesso, perto da tampa do tanque de combustível.

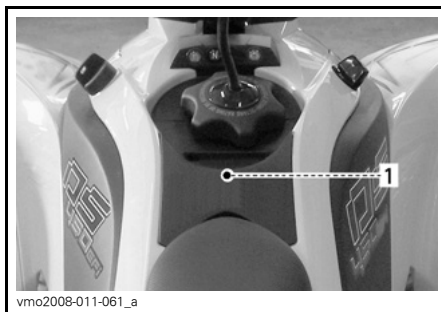

vmo2008-011-061_a

EMBAIXO DA TAMPA DE ACESSO

1. Localização da tampa do reservatório do líquido de arrefecimento



vmo2008-011-034

TAMPA DO RESERVATÓRIO DO LÍQUIDO DE ARREFECIMENTO

Para remover a tampa de acesso, faça o seguinte.

Remova o assento.



vmo2009-023-002_c

1. Trava do assento

Remova a tampa do tanque de combustível.

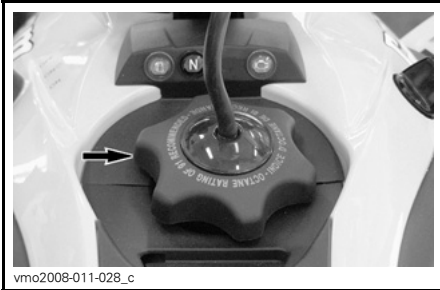

Solte as linguetas do painel frontal.

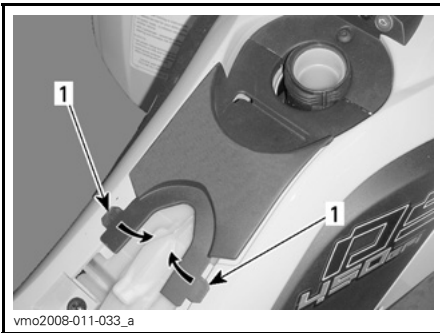

1. Linguetas

Puxe com cuidado a tampa para trás para removê-la.



Remova a tampa do bocal.

Com o veículo em uma superfície nivelada, o líquido está no nível correto quando pode ser visto através da boca do reservatório.

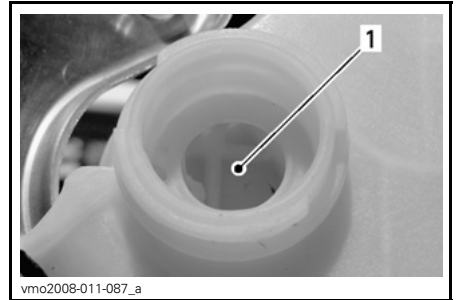

RESERVATÓRIO DO LÍQUIDO DE ARREFECIMENTO

1. líquido de arrefecimento aqui

O nível do líquido também pode ser verificado usando as marcas de nível (pequenas nervuras) do reservatório.

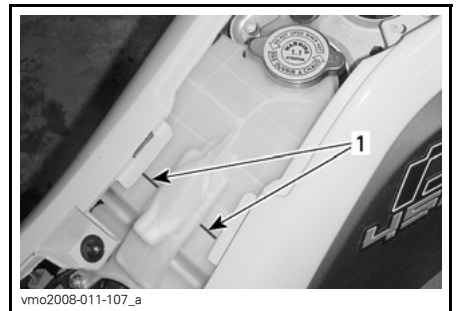

RESERVATÓRIO DO LÍQUIDO DE ARREFECIMENTO

1. Marcas de nível

NOTA: Pode haver um pouco menos de líquido de arrefecimento quando se verifica o nível a uma temperatura inferior a 20°C.

Adicione líquido de arrefecimento se for necessário. Use um funil para não derramar. **Não complete além da capacidade.**

! ADVERTÊNCIA

Para evitar possíveis queimaduras, não remova a tampa do reservatório com o motor quente.

Reinstale e aperte corretamente a tampa do bocal.

Reinstale corretamente todas as peças removidas, na ordem inversa.

NOTA: Um sistema de arrefecimento que sempre precise completar o líquido é a indicação de vazamentos ou problemas no motor. Consulte uma concessionária autorizada Can-Am.

Líquido recomendado de arrefecimento do motor

Sempre use o anticongelante etileno-glicol contendo anticorrosivos especificamente para motores de alumínio de combustão interna.

O sistema de arrefecimento deve ser enchido com líquido já preparado da BRP (P/N 219 700 362) ou com uma solução de água destilada e anticongelante (50% de água destilada, 50% de anticongelante).

Substituição do líquido de arrefecimento do motor

! ADVERTÊNCIA

Para evitar queimaduras, não retire o tampa do reservatório do líquido de arrefecimento nem desaperte o bujão de drenagem do motor com o motor quente.

Remova a tampa de acesso, consulte **NÍVEL DO LÍQUIDO DE ARREFECIMENTO** nesta seção.

Gire a tampa do reservatório do líquido de arrefecimento no sentido anti-horário e a remova.

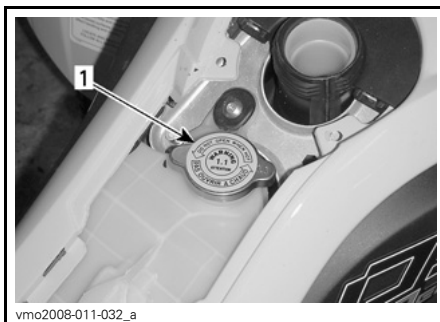

EMBAIXO DA TAMPA DE ACESSO

1. Tampa do reservatório do líquido de arrefecimento

Desaperte o bujão de drenagem lentamente e esvazie o líquido em um recipiente adequado.

NOTA: Não é necessário retirar o bujão de drenagem.

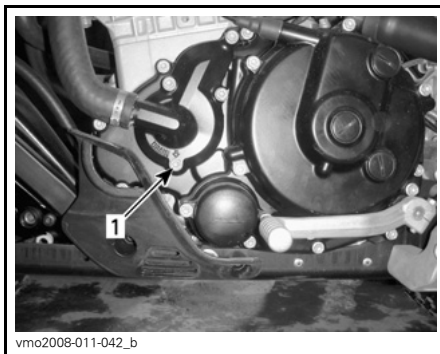

LADO ESQUERDO DO MOTOR

1. Bujão de drenagem do líquido de arrefecimento

Esvazie completamente e aperte o bujão de drenagem.

Desaperte a braçadeira da mangueira de saída do radiador.

Remova a mangueira de saída do radiador para drenar completamente o sistema.

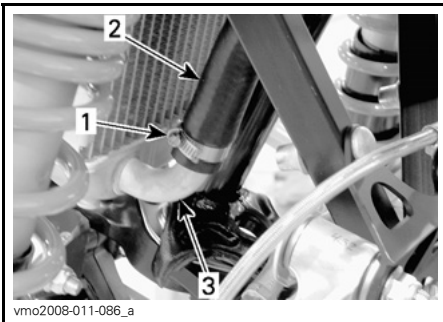

1. Braçadeira
2. Mangueira de saída
3. Radiador

Reinstale a mangueira e prenda-a com a braçadeira.

Limpe todo o líquido de arrefecimento derramado no chassi e no motor.

Encha o reservatório do líquido de arrefecimento com 1,8L do líquido recomendado. Para detalhes consulte o tópico *ESPECIFICAÇÕES*.

Deixe o motor em marcha lenta sem a tampa do reservatório do líquido de arrefecimento. Acrescente líquido lentamente se necessário. **Não complete além da capacidade.**

Com o veículo em uma superfície nivelada, o líquido está no nível correto quando pode ser visto através da boca do reservatório.

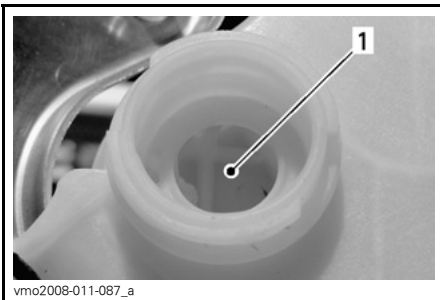

RESERVATÓRIO DO LÍQUIDO DE ARREFECIMENTO

1. líquido de arrefecimento aqui

O líquido também pode ser verificado usando as marcas de nível (pequenas nervuras) do reservatório.

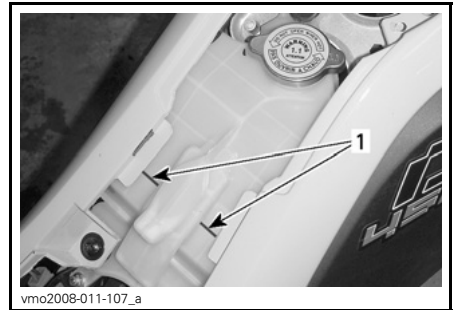

RESERVATÓRIO DO LÍQUIDO DE ARREFECIMENTO

1. Marcas de nível

Nesse momento, aguarde até que o motor atinja a temperatura normal de operação. Pressione a alavanca do acelerador duas ou três vezes, depois adicione líquido se necessário.

Coloque a tampa do reservatório. Inspeção vazamentos em todas as conexões.

Reinstale corretamente todas as peças removidas anteriormente.

Filtro de ar

Orientação para manutenção do filtro de ar

Como em qualquer ATV, a manutenção do filtro de ar é importante para garantir o desempenho correto e a vida útil do motor.

A manutenção do filtro de ar deve ser ajustada de acordo com as condições de percurso.

A frequência de manutenção do filtro de ar deve aumentar nas seguintes condições:

- Dirigir em areia seca

- Dirigir em superfícies cobertas por poeira seca
- Dirigir em estradas secas de cascalho ou condições semelhantes.

NOTA: Dirigir em grupo nessas condições aumentará ainda mais a manutenção e substituição do filtro de ar.

Remoção do filtro de ar

AVISO Nunca remova ou modifique qualquer componente da caixa do filtro de ar. Ao substituir o filtro de ar, use sempre peças originais ou equivalentes adequadas. A carburação do motor é calibrada para funcionar especificamente com estes componentes. Caso contrário pode ocorrer degradação do desempenho do motor, ou avaria do mesmo.

Remova o assento.

Solte as travas e remova a tampa da caixa do filtro de ar.

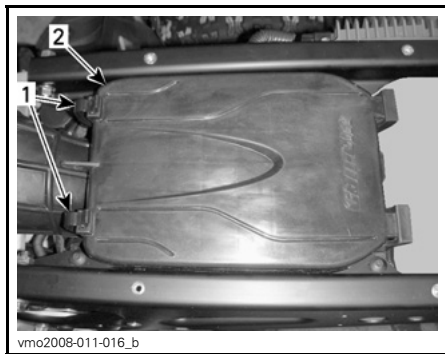

1. Braçadeiras
2. Tampa da caixa do filtro de ar

Solte a trava e retire o filtro.

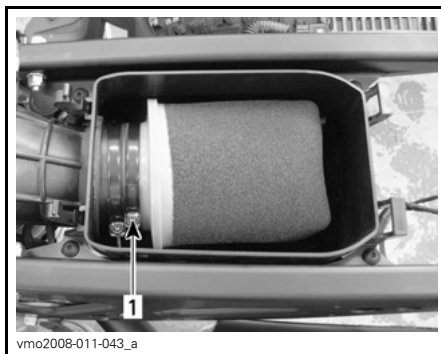

1. Braçadeira

Limpeza do filtro de ar

1. Borrife o elemento do filtro de espuma na parte interna e externa com o LIMPADOR DE FILTRO DE AR (P/N 219 700 341).



LIMPADOR DE FILTRO DE AR (P/N 219 700 341)

2. Deixe agir por 3 minutos.
3. Conforme consta na embalagem do limpador de filtro de ar (UNI), lave com água pura.
4. Seque completamente o elemento de espuma.

NOTA: Pode ser necessária uma segunda aplicação para elementos muito sujos.

Quando o filtro estiver seco, unte-o com óleo para filtro de ar (P/N 219 700 340) ou equivalente.

AVISO Podem ocorrer a redução do desempenho do motor ou danos graves se o filtro de ar não for mantido adequadamente ou se ele não for bem lubrificado.

Instalação do filtro de ar

Reinstale corretamente as peças removidas na ordem inversa.

Caixa do filtro de ar

Inspecção da caixa do filtro de ar

Inspecione periodicamente líquidos ou depósitos no tubo de drenagem da caixa do filtro de ar.

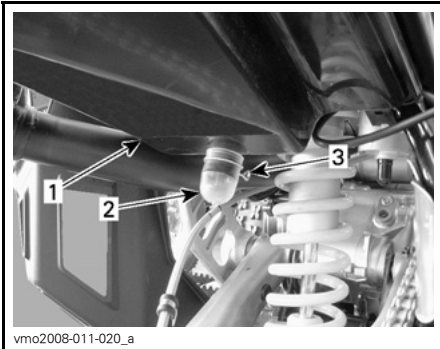

1. Caixa do filtro de ar
2. Tubo de drenagem
3. Braçadeira

NOTA: Se o veículo for usado em áreas poeirentas, inspecione com maior frequência do que especificado no **PLANO DE MANUTENÇÃO**.

Se encontrar depósitos ou líquido, aperte e remova a trava. Puxe o tubo de drenagem para fora e esvazie-o.

AVISO Não ligue o motor se encontrar líquido ou depósitos no tubo de drenagem.

Se encontrar líquido ou depósitos, o filtro de ar deve ser inspecionado/seco/substituído dependendo da sua condição.

Remova o filtro de ar como explicado nesta seção.

Supressor de faíscas do silencioso

Limpeza do supressor de faíscas do silencioso

O carvão acumulado no supressor de faíscas do silencioso deve ser limpo periodicamente. Consulte o **PLANO DE MANUTENÇÃO**.

Todo o sistema de escapamento também deve ser inspecionado visualmente para verificar rachaduras, vazamentos ou danos.

⚠ CUIDADO Nunca realize essa operação imediatamente após o motor ter funcionado porque o sistema de escapamento fica muito quente.

Remova o supressor de faíscas do silencioso.

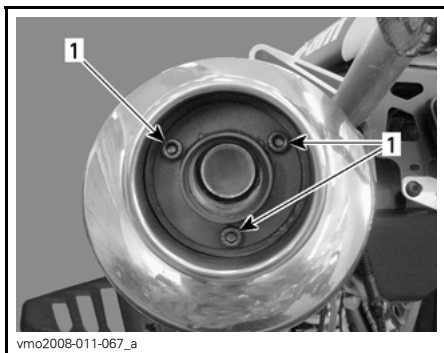

RETIRAR

1. Parafusos

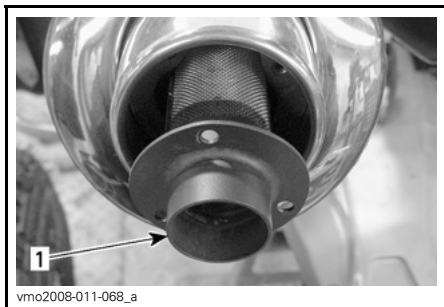

RETIRAR

1. Supressor de faíscas

Remova os depósitos de carvão do supressor de faíscas com um escova.

NOTA: Use uma escova macia com cuidado para não danificar o supressor de faíscas.

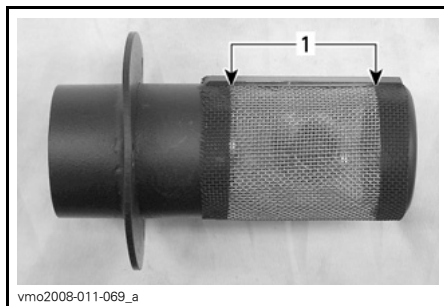

LIMPAR

1. Limpar esta parte

Para instalar inverta o processo de remoção.

Radiador

Limpeza do radiador

Inspeção as aletas do radiador. Elas devem estar limpas, livres de lama, sujeira, folhas e qualquer outro material acumulado que possa evitar que o radiador resfrie adequadamente.

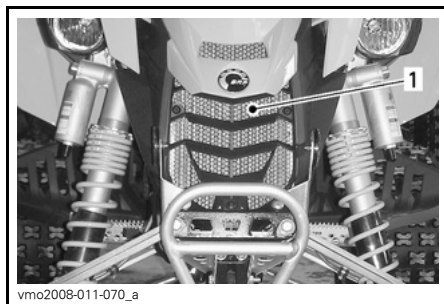

TÍPICA

1. Radiador

Remova os acúmulos manualmente o máximo que puder. Se houver água nas proximidades, tente enxaguar as aletas do radiador.

Se disponível use uma mangueira de jardim para lavar as aletas.

⚠ CUIDADO Nunca limpe o radiador com as mãos quando estiver quente. Deixe o radiador esfriar antes de limpá-lo

AVISO Tenha cuidado para não danificar as aletas durante a limpeza. Não use objetos/ferramentas que possam danificá-las. As aletas são propositadamente finas para permitir um arrefecimento eficiente. QUANDO LAVAR COM MANGUEIRA USE APENAS BAIXA PRESSÃO; NÃO USE UM LAVADOR DE ALTA PRESSÃO.

Inspecção do radiador

Inspecione vazamentos ou qualquer dano no radiador e nas manguêiras.

Visite uma concessionária autorizada Can-Am para verificar o desempenho do sistema de arrefecimento.

Alavanca de câmbio

Ajuste do pedal do câmbio

Desaperte o parafuso tipo allen próximo à ponta do eixo do seletor e remova o pedal do câmbio.

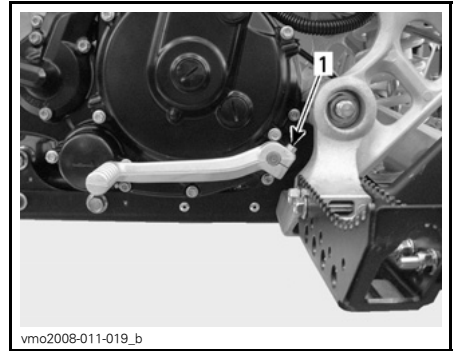

1. Parafuso tipo allen

Instale o pedal do câmbio ao seu modo e depois aperte o parafuso tipo allen.

Embreagem

Orientações de ajuste da embreagem

A folga nominal da embreagem é de 10 mm a 15 mm.

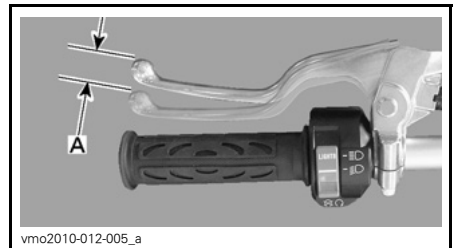

ALAVANCA DA EMBREAGEM — FOLGA NOMINAL

A. 10 mm a 15 mm

Realize os ajustes necessários de acordo com as seguintes condições.

Ao ler o Manual do Proprietário, lembre-se de:

⚠ ADVERTÊNCIA

Indica um risco potencial que, se não for evitado, pode resultar em ferimentos sérios ou morte.

AVISO Se não conseguir fazer os ajustes recomendados, contate uma concessionária autorizada Can-Am.

Folga abaixo do especificado

Se a folga for menor que o especificado, consulte **AJUSTE NA COBERTURA DA EMBREAGEM** mais adiante.

Folga acima do especificado

Se a folga for maior que o especificado, consulte **AJUSTE NA ALAVANCA DA EMBREAGEM** abaixo.

Ajuste na alavanca da embreagem

Gire o ajuste do cabo até obter a dimensão correta.

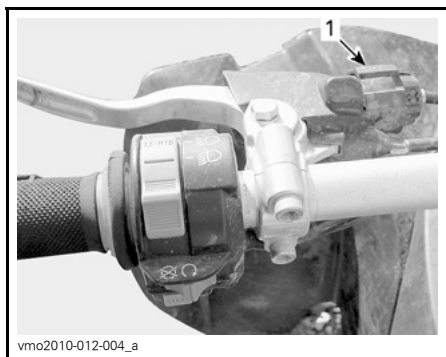

1. Ajuste do cabo

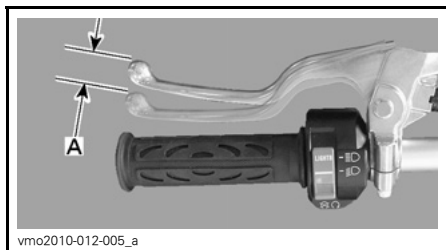

ALAVANCA DA EMBREAGEM — AJUSTE CORRETO

A. 10 mm a 15 mm

Ajuste na cobertura da embreagem

AVISO Quando for preciso regular o parafuso da cobertura da embreagem, isso significa que os discos da embreagem estão gastos. Portanto, é altamente recomendado levar o veículo a uma concessionária autorizada Can-Am para inspeção dos discos da embreagem.

Desaperte o ajuste do cabo da embreagem para fornecer a folga máxima.

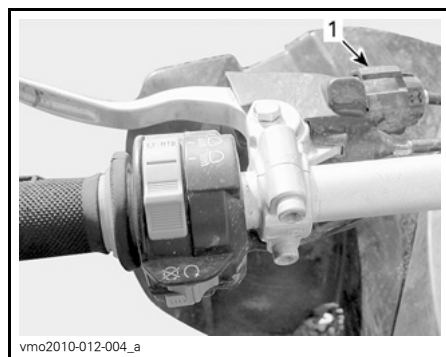

TÍPICA

1. Ajuste do cabo

Remova os bujões de acesso à cobertura da embreagem.

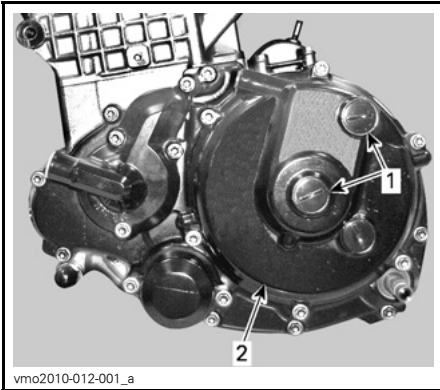

LADO ESQUERDO DO MOTOR

1. Bujões de acesso
2. Cobertura da embreagem

Verifique pela janela superior da cobertura se o cabo e o came de liberação da embreagem estão totalmente soltos.

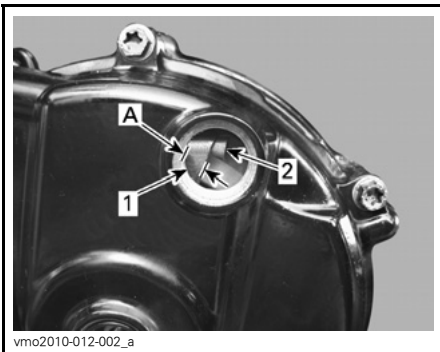

1. Cabo da embreagem
 2. Came de liberação da embreagem
- A. 4 mm a 5 mm

Instale a CHAVE DE AJUSTE DA EMBREAGEM DE 11 MM (P/N 529 036 076) fornecida no kit de ferramentas na contraporca.

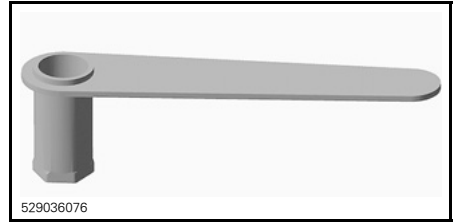

CHAVE DE AJUSTE DA EMBREAGEM

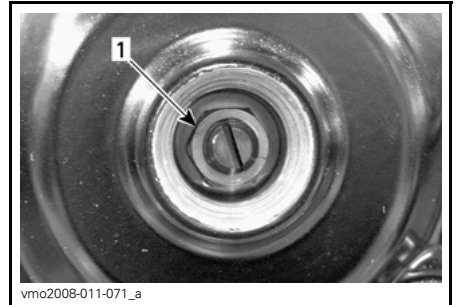

1. Porca de aperto

Segure o parafuso de regulagem com uma chave de fenda chata e desaperte a contraporca no sentido anti-horário.

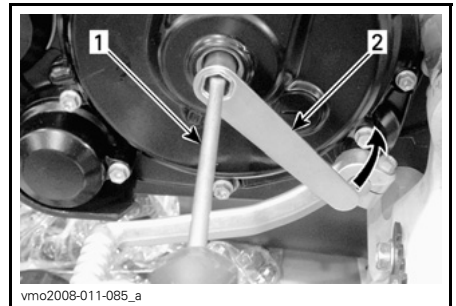

1. Chave de fenda
2. Chave de ajuste da embreagem

Com a chave de fenda gire cuidadosamente o parafuso de ajuste no sentido horário para localizar o ponto de contato com o mancal de liberação, depois gire (no sentido anti-horário) 3/8 a 1/2 de volta a partir deste ponto.

Segure o parafuso de ajuste com a chave de fenda chata e aperte a contraporca no sentido horário usando a chave de ajuste da embreagem.

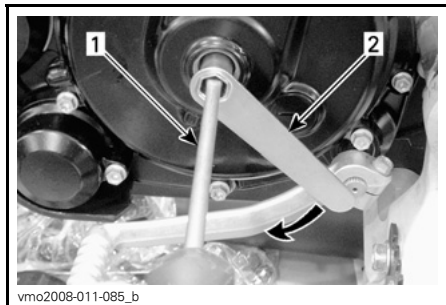

1. Chave de fenda
2. Chave de ajuste da embreagem

Para confirmar o ajuste correto, empurre o parafuso de ajuste levemente com uma chave de fenda. Deve haver uma pequena folga axial de aproximadamente 0,5 mm. Caso contrário, ajuste novamente.

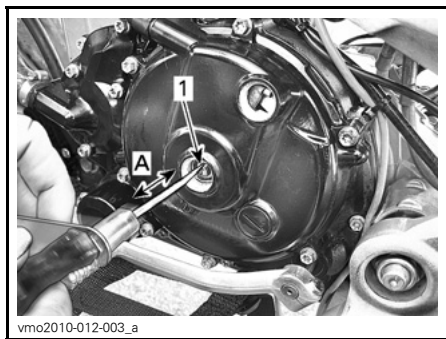

1. Parafuso de ajuste
A. 0,5 mm

AVISO Se o ajuste ficar muito apertado, pode provocar o desgaste prematuro do disco da embreagem.

Reinstale os bujões de acesso.

AVISO Não aperte demais.

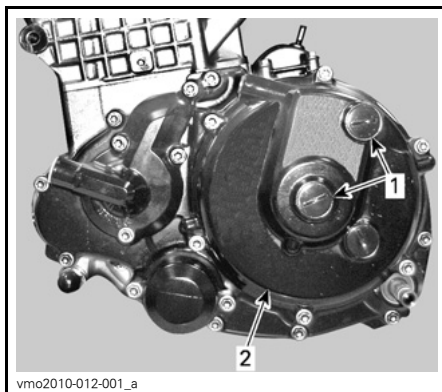

1. Bujões de acesso
2. Cobertura da embreagem

Ajuste corretamente a alavanca da embreagem. Consulte **AJUSTE NA ALAVANCA DA EMBREAGEM** acima.

Cabo do acelerador

Lubrificação do cabo do acelerador

O cabo do acelerador deve ser lubrificado com o LUBRIFICANTE PARA CABOS (P/N 293 600 041) ou equivalente.

⚠ ADVERTÊNCIA

Sempre utilize um lubrificante com base de silicone. O uso de outro lubrificante (por exemplo, à base de água) pode fazer o cabo/alavanca do acelerador ficar preso ou duro.

Retire a cobertura da alavanca do acelerador.

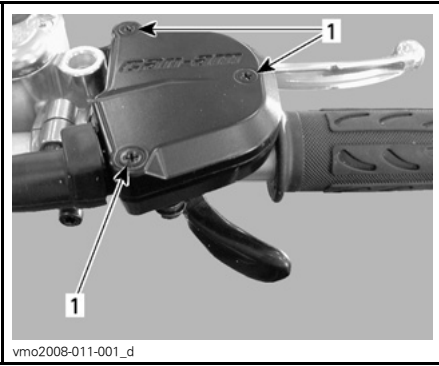

1. Retire os parafusos

Retire o cabo da alavanca do acelerador.

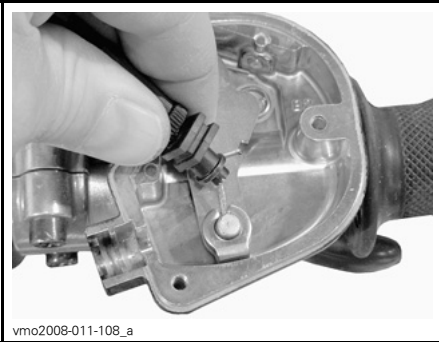

Remova a proteção lateral do corpo de acelerador.

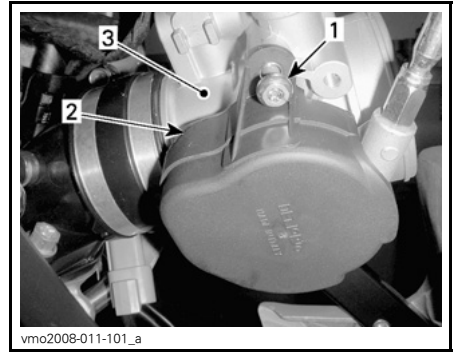

LADO ESQUERDO DO MOTOR

1. Retire o parafuso
2. Capa/cobertura
3. Corpo do acelerador

Coloque o LUBRIFICADOR DE CABO (P/N 529 035 738) ou um equivalente no cabo.



TÍPICA

Introduza a agulha da lata de spray no furo do lubrificador de cabo.

⚠️ ADVERTÊNCIA

Ao lubrificar um cabo use sempre luvas e proteção para os olhos.

NOTA: Ponha um trapo em volta do lubrificador de cabo para evitar que o lubrificante espirre.

Aplique lubrificante até que este passe através do cabo.

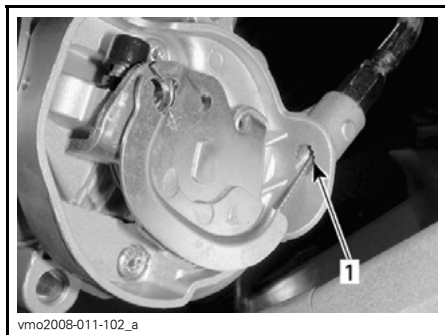

vmo2008-011-102_a

1. Veja se há lubrificante aqui

Reinstale o cabo.

Borrife o mecanismo da alavanca do acelerador com uma pequena quantidade de lubrificante e feche a cobertura.

Ajuste a alavanca do acelerador.

Acelerador

Ajuste da alavanca do acelerador

Puxe o protetor de borracha para trás para expor o ajustador do cabo do acelerador.

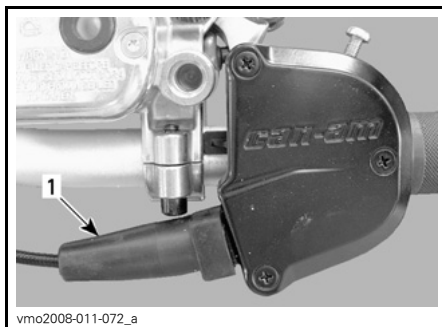

vmo2008-011-072_a

1. Protetor de borracha

Desaperte a contraporca e gire o ajuste para obter a folga correta da alavanca do acelerador.

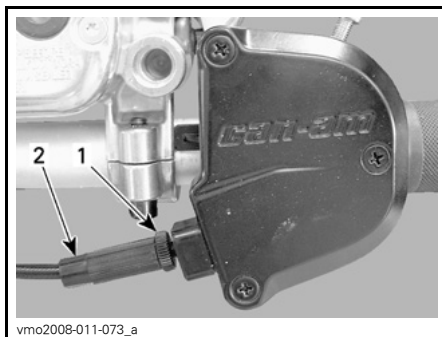

vmo2008-011-073_a

1. Porca de aperto
2. Ajustador

NOTA: Meça a folga livre na ponta da alavanca do acelerador.

Aperte a contraporca e reinstale o protetor.

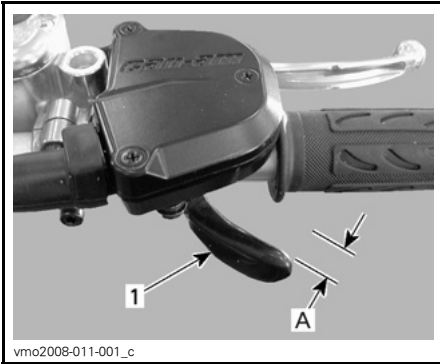

1. Alavanca do acelerador
A. 2 a 4 mm

Velas de ignição

Remoção das velas de ignição

Desconecte os cabos das velas.

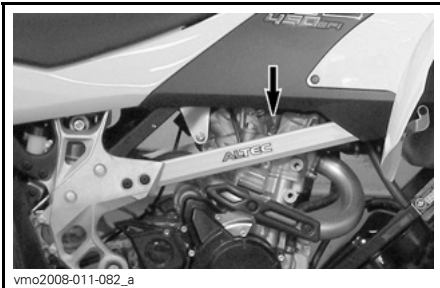

LOCALIZAÇÃO DOS CABOS

Limpe as velas de ignição e o cabeçote do cilindro, se possível com ar comprimido.

⚠ ADVERTÊNCIA

Se usar ar comprimido, vista sempre óculos de proteção.

Desaperte e remova as velas.



1. Velas de ignição

Instalação das velas de ignição

Antes de instalar certifique-se que as superfícies de contato do cabeçote do cilindro e das velas de ignição estão livres de fuligem.

Usando um calibrador, ajuste a folga das velas de ignição entre 0,7 e 0,8 mm.

Aplique PASTA TÉRMICA P12 (P/N 420 897 186) nas roscas das velas de ignição para evitar que engripem e aumentar a transferência de calor para o cabeçote do cilindro.

Parafuse as velas no cabeçote do cilindro com a mão e depois aperte usando um torquímetro ou uma chave apropriada.

Aperte as velas de ignição com um torque de 19 N•m.

Bateria

⚠ ADVERTÊNCIA

Nunca recarregue a bateria enquanto estiver instalada no veículo.

Remoção da bateria

Remova o assento.

Desligue primeiro o cabo PRETO (-) e depois o cabo VERMELHO (+).

! ADVERTÊNCIA

Respeite sempre esta ordem de desmontagem; desligue primeiro o cabo PRETO (-).

Retire os parafusos que prendem o fixador da bateria e o suporte.



TÍPICA

1. VERMELHO (+)
2. PRETO (-)
3. Fixador da bateria

Remova a bateria.

Limpeza da bateria

Limpe o borne da bateria e as pontas dos cabos com uma escova de aço.

Instalação da bateria

Reinstalar a bateria no veículo. Aperte o fixador da bateria.

! ADVERTÊNCIA

Ligue primeiro o cabo VERMELHO (+) e depois o cabo PRETO (-). Conecte sempre o cabo VERMELHO (+) primeiro.

Aplique GRAXA DIELÉTRICA (P/N 293 550 004) ou equivalente nos bornes para proteger contra a oxidação.

Fusíveis

Inspecção dos fusíveis

O sistema elétrico é protegido por fusíveis. Se um fusível estiver danificado, substitua-o por outro de mesma amperagem.

AVISO Não use um fusível com capacidade mais alta, isso pode provocar danos graves.

Para retirar o fusível da caixa, puxe-o para fora. Verifique se o filamento está derretido.

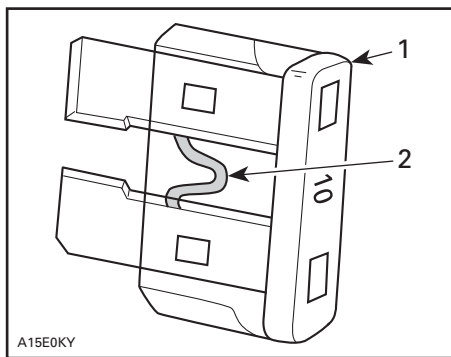

TÍPICA

1. Fusível
2. Verifique se está derretido

Localização dos fusíveis

A caixa de fusíveis está localizada no membro da estrutura dianteira direita.

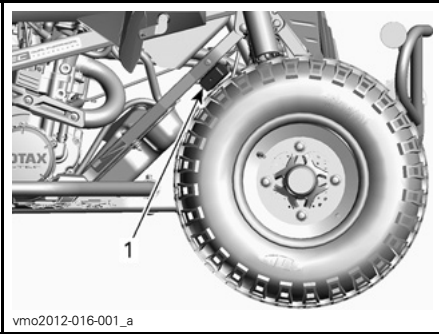

LADO DIREITO

1. Caixa de fusíveis

Identificação dos fusíveis e relés

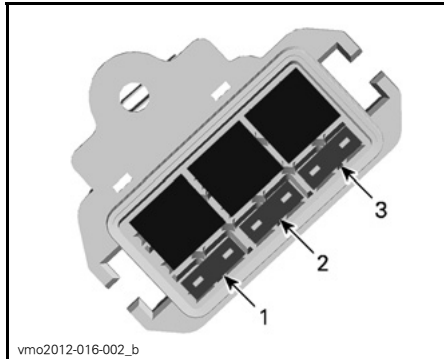

FUSÍVEIS

1. F1: Principal (20 A)
2. F2: Ventoinha de arrefecimento (10A)
3. F3: Acessórios (10A)

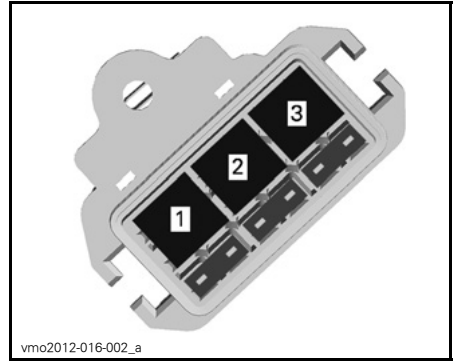

RELÉS

1. R1: Principal
2. R2: Sistema de combustível
3. R3: Ventoinha de arrefecimento

Luzes

Ajuste da direção do fecho do farol

Para ajustar o fecho, faça o seguinte.

1. Desaperte os parafusos mostrados nas ilustrações a seguir mas não os remova.



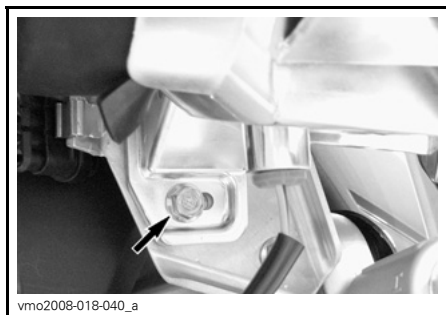

2. Ajuste o ângulo do alojamento do farol dianteiro manualmente.
3. Regule os dois faróis uniformemente.
4. Aperte o parafuso quando atingir o ajuste adequado.

Substituição das lâmpadas dos faróis

AVISO Nunca toque no vidro de uma lâmpada alógena com os dedos, isso reduz a sua vida útil. Se o vidro for tocado, limpe-o com álcool isopropílico para não deixar uma fina camada sobre o vidro.

NOTA: Nas ilustrações abaixo, o alojamento do farol dianteiro é mostrado fora do veículo para facilitar a compreensão.

Para substituir a lâmpada do farol dianteiro, faça o seguinte.

Coloque a chave da ignição em DESL.

Retire o protetor de borracha do alojamento do farol.

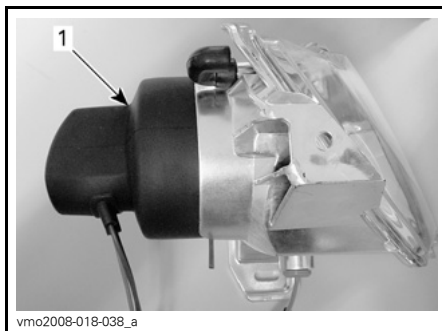

TÍPICA

1. Protetor de borracha

Desligue o conector do farol.

Empurre as pontas redondas da presilha de retenção para a frente e depois para os lados para soltar a lâmpada.

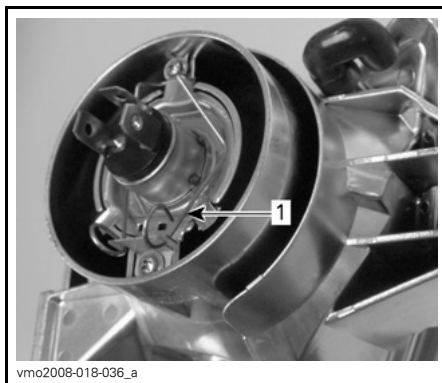

TÍPICA

1. Presilha de retenção

Levante e segure a presilha de retenção e remova a lâmpada.

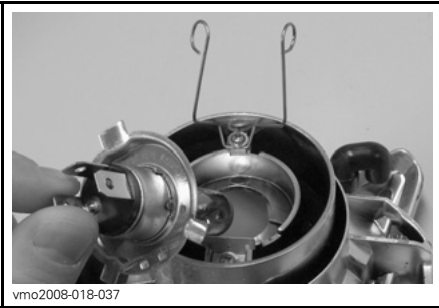

TÍPICA

Substitua a lâmpada defeituosa.
Reinstale corretamente as peças removidas na ordem inversa.

Substituição da lâmpada da lanterna traseira

Coloque a chave da ignição em DESL.
Desaperte os parafusos da lente para expor a lâmpada.

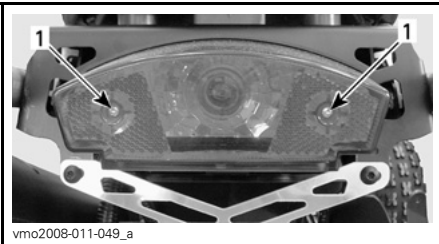

1. Parafusos

Empurre a lâmpada para dentro e gire-a no sentido anti-horário para soltá-la.

Instale a nova lâmpada empurrando-a para dentro e girando no sentido horário.

Luzes indicadoras

Substituição das lâmpadas das luzes indicadoras

Remova a tampa do tanque de combustível.

Remova o console.

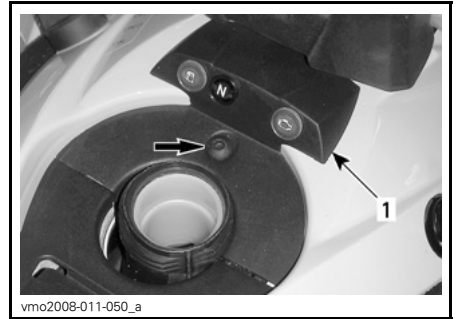

1. Console

Desligue os fios da lâmpada da luz indicadora defeituosa.

Pressione as duas linguetas e puxe a lâmpada para fora do furo.

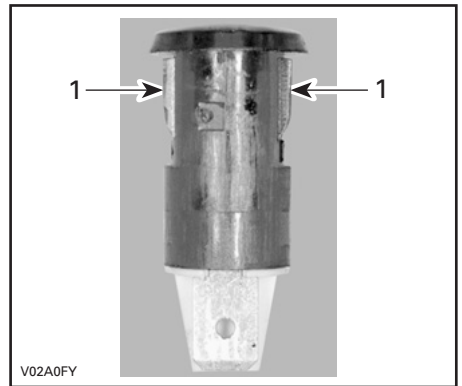

1. Linguetas

Para instalar inverta o processo de remoção.

Corrente de transmissão

! ADVERTÊNCIA

Coloque sempre a chave da ignição em DESL. antes de verificar, ajustar ou lubrificar a corrente de transmissão.

Inspeção da corrente de transmissão

Este veículo está equipado com pinos e roletes com lubrificação permanente selados por O-ring. Antes de usar o veículo, inspecione sempre a corrente de transmissão.

Verifique O-ring ou roletes faltantes ou danificados e corrija o ajuste da folga.

Limpeza e lubrificação da corrente de transmissão

AVISO Nunca lave a corrente com um lavador de alta pressão ou gasolina. Isso resultaria em dano ao O-ring, causando o desgaste prematuro e falha da corrente de transmissão.

Limpe as superfícies laterais da corrente com um pano seco.

NOTA: Não escove a corrente.

Lubrifique apenas com um lubrificante aprovado para corrente com O-ring. Outros lubrificantes comerciais para correntes podem conter solventes capazes de danificar os O-rings.

Ajuste da corrente de transmissão

Ajuste a corrente de transmissão antes de cada uso.

NOTA: Sempre ajuste a corrente de transmissão com o piloto, ou um peso equivalente sobre o veículo.

1. Escolha uma superfície nivelada e coloque o câmbio em NEUTRO.

Desaperte os parafusos de travamento do eixo traseiro.

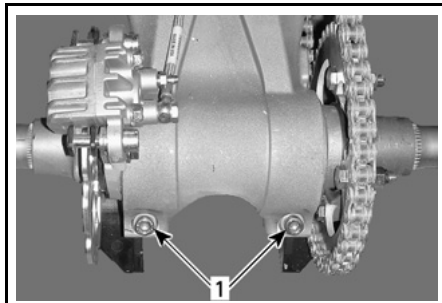

vmo2008-011-052_a

1. Parafusos de travamento do eixo traseiro.
2. Introduza o pino de chave de fenda (kit de ferramentas) através do cubo da polia dentada para dentro do alojamento do eixo excêntrico.

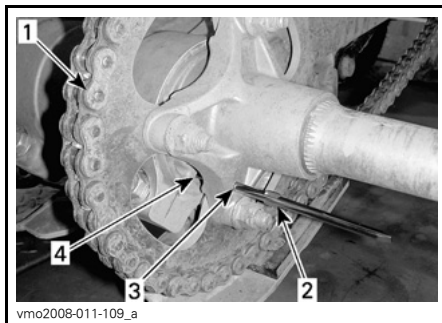

vmo2008-011-109_a

1. Corrente de transmissão
 2. Pino de chave de fenda (kit de ferramentas)
 3. Cubo da polia dentada
 4. Alojamento do eixo excêntrico
3. Com o pino de chave de fenda posicionado adequadamente, puxe ou empurre o veículo para a frente para aumentar ou para trás para reduzir a folga da corrente. Consulte o ajuste adequado na tabela a seguir.

MODELO	MÉTODO DE AJUSTE	FOLGA DA CORRENTE
DS 450 DS 450 X xc	Para diminuir a folga: PUXE o veículo para trás	22 mm no ponto médio entre as polias dentadas
DS 450 X mx	Para diminuir a folga: EMPURRE o veículo para a frente	

AVISO Use sempre o método correto de ajuste da corrente de transmissão de acordo com o seu modelo. Podem ocorrer danos ao veículo se a corrente de transmissão for ajustada usando o método errado.

4. Aperte os parafusos de travamento do eixo traseiro com 42 N•m - 54 N•m.

Proteção da corrente de transmissão

Inspecção da proteção da corrente de transmissão

Verifique frequentemente a proteção da corrente de transmissão, consulte o *PLANO DE MANUTENÇÃO*.

Substitua a proteção quando estiver com desgaste.

Visite uma concessionária autorizada Can-Am para fazer a substituição.

Polias dentadas da corrente de transmissão

Inspecção das polias dentadas da corrente de transmissão

Verifique se as polias dentadas estão distorcidas.

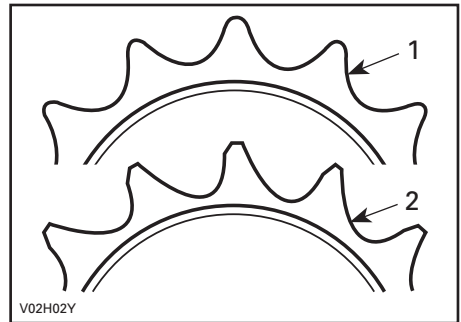

1. Bom
2. TROCAR

AVISO Substitua a corrente e as polias dentadas em conjunto para evitar um desgaste rápido de ambas. Instale um novo anel de retenção sempre que remover a polia dentada do motor.

Pneus/Rodas

Pressão dos pneus

⚠️ ADVERTÊNCIA

A pressão do pneu afeta muito o comportamento e a estabilidade do veículo. Uma pressão insuficiente pode fazer com que o pneu esvazie e rode no aro. Uma pressão excessiva pode explodir o pneu. Siga sempre a pressão recomendada. Como os pneus são do tipo de baixa pressão, use uma bomba manual.

Verifique a pressão com os pneus FRIOS antes de usar o veículo. A pressão dos pneus muda com a temperatura e a altitude. Reverificar a pressão se alguma dessas condições mudar.

Para sua conveniência, um manômetro é fornecido na caixa de ferramentas.

DS 450/DS 450 X xc

PRESSÃO DOS PNEUS		DIANTEIROS	TRASEIROS
Até 100 kg	MÁXIMA	48,3 kPa	
	MÍNIMA	34,5 kPa	

DS 450 X mx

PRESSÃO DOS PNEUS		DIANTEIROS	TRASEIROS
Até 100 kg	MÁXIMA	69 kPa	62 kPa
	MÍNIMA	55 kPa	48 kPa

Embora os pneus sejam especificamente projetados para uso fora de estrada, um pneu pode furar. Portanto, recomendamos carregar uma bomba de encher pneus e um conjunto de reparos.

Estado do pneu/roda

Verificar se há avarias e desgaste no pneu. Trocar se necessário. Não faça rodízio dos pneus. Os pneus dianteiros e traseiros têm tamanho diferente.

⚠️ ADVERTÊNCIA

Ao trocar os pneus nunca instale um pneu diagonal junto com um pneu radial. Esta combinação pode criar problemas de direção e/ou estabilidade.

Não misture pneus de tamanho e/ou desenho diferente no mesmo eixo. Os pares de pneus dianteiros ou traseiros devem ser do mesmo modelo e fabricante.

Para padrões de ranhura unidirecionais, certifique-se que os pneus sejam instalados na direção de rotação correta.

Os pneus radiais devem ser instalados como um conjunto completo.

Remoção da roda

Solte as porcas e, em seguida, erga o veículo. Apoie o veículo com segurança usando cavaletes. Remova as porcas, as arruelas e depois tire a roda.

NOTA: Os modelos X xc e X mx são equipados com porcas cônicas e não possuem arruelas.

AVISO Para evitar danos aos discos dos freios dianteiros, nunca retire nem dirija o veículo sem os protetores dos discos da frente corretamente instalados.

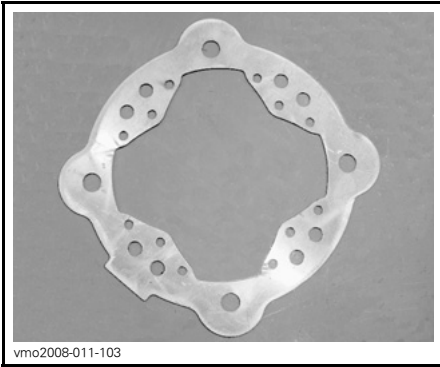

vmo2008-011-103

PROTECTOR DO DISCO

Colocação da roda

Na frente, certifique-se que os protetores dos discos de freio estejam instalados corretamente.

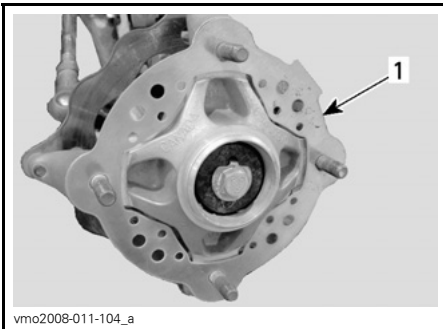

vmo2008-011-104_a

RODA DA FRENTE

1. Protetor do disco

Instale as porcas e arruelas (onde aplicável).

⚠️ ADVERTÊNCIA

Nos modelos X xc e X mx, coloque a parte cônica das porcas na direção do aro.

Aperte as porcas com cuidado em sequência cruzada e depois aplique um torque final de 52 N•m.

AVISO Use sempre as porcas e arruelas (se aplicável) de roda recomendadas. Usar porcas e arruelas diferentes poderia danificar o aro.

Troca dos pneus (rodas sem trava de talão)

Use um trocador de pneus automotivo para trocar os pneus.

Ajuste a pressão do pneu. Consulte o tópico *PRESSÃO DO PNEU* nesta subseção.

⚠️ ADVERTÊNCIA

– Só troque por pneus do mesmo tamanho dos originais.

Remoção do pneu (rodas com trava de talão)

1. Retire a roda do veículo.
2. Esvazie totalmente o pneu.
3. Solte todos os parafusos da trava de talão algumas voltas por vez em sequência cruzada.
4. Remova os parafusos da trava de talão.
5. Solte o anel de aperto da trava de talão.

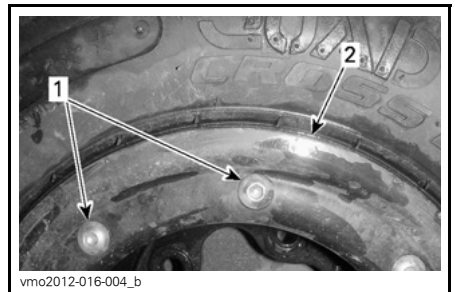

vmo2012-016-004_b

1. Parafusos da trava de talão
2. Anel de aperto da trava de talão

- Retire o pneu da lateral da trava de talão.

Instalação do pneu (rodas com trava de talão)

- Aplique graxa de montagem de pneus na parte interna do talão do pneu.

AVISO Monte o pneu apenas pelo lado da trava de talão.

- Passe o talão interno na roda.
- Assente o talão externo no ressalto externo da roda.
- Centralize o talão externo do pneu sobre o anel interno da trava de talão.
- Aplique LOCTITE 767 (LUBRIFICANTE ANTIENGRIPANTE) (P/N 293 800 070) ou equivalente nas roscas do parafuso da trava de talão.
- Coloque e segure o anel de aperto da trava de talão contra o pneu.
- Aperte manualmente TODOS os parafusos da trava de talão.
- Aperte os parafusos da trava de talão de acordo com o procedimento a seguir.

NOTA: Para garantir pressão uniforme no anel de aperto da trava de talão, aperte os parafusos **algumas voltas de cada vez**.

Durante o aperto, o anel de aperto da trava de talão irá se curvar ligeiramente e deverá ser puxado para baixo para encaixar com o anel interno.

ETAPA	TORQUE DE APERTO DA TRAVA DE TALÃO DA RODA DIANTEIRA
Primeira etapa	3 N•m ± 1 N•m
Segunda etapa	8 N•m ± 1 N•m

ETAPA	TORQUE DE APERTO DA TRAVA DE TALÃO DAS RODAS TRASEIRAS
Primeira etapa	3 N•m ± 1 N•m
Segunda etapa	10,5 N•m ± 1 N•m

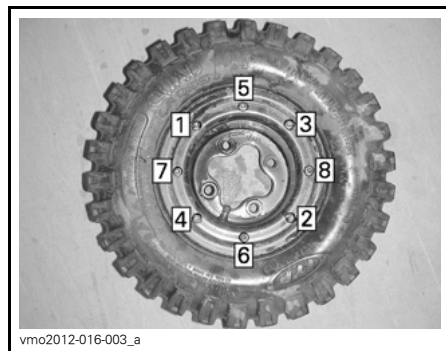

SEQUÊNCIA DE APERTO DA PRIMEIRA E SEGUNDA ETAPAS

ETAPA	TORQUE DE APERTO DA TRAVA DE TALÃO DAS RODAS DIANTEIRAS
Etapa final	8 N•m ± 1 N•m

ETAPA	TORQUE DE APERTO DA TRAVA DE TALÃO DAS RODAS TRASEIRAS
Etapa final	10,5 N•m ± 1 N•m



vmo2012-016-003_b

SEQUÊNCIA DE APERTO DA ETAPA FINAL

A folga entre o pneu e o anel de aperto da trava de talão, ela deve ser praticamente igual em toda a volta do anel.



vmo2012-016-004_a

A. Folga (deve ser igual ao redor de toda a roda)

Se a folga estiver desigual:

- Solte todos os parafusos algumas voltas por vez em sequência cruzada.
- Reposicione o pneu.
- Reinicie o procedimento de aperto desde o início.

9. Encha o pneu para assentar o talão interno na roda.

⚠ ADVERTÊNCIA

Sempre utilize práticas seguras, como uma gaiola de segurança para pneus. Nunca exceda a pressão máxima do pneu para assentar os talões.

10. Ajuste a pressão de ar de acordo com as especificações. Consulte o tópico *PRESSÃO DO PNEU* nesta subseção.

Rolamentos das rodas dianteiras**Inspecção dos rolamentos das rodas dianteiras**

Empurre e puxe as rodas pela parte superior para sentir o jogo. Se houver algum jogo, visite uma concessionária autorizada Can-Am.

Eixo traseiro**Inspecção do eixo traseiro**

Levante a traseira do veículo o suficiente para levantar as rodas do chão.

Empurre e puxe o eixo traseiro para sentir o jogo.

Veja se o eixo está torto ou se tem batimento.

Se houver algum jogo ou dano, dirija-se a uma concessionária autorizada Can-Am.

Suspensões**Inspecção da suspensão****Amortecedores**

Inspecione o amortecedor quanto a vazamentos de óleo e aperto dos parafusos. Se necessário, visite uma concessionária autorizada Can-Am.

! ADVERTÊNCIA

- Os amortecedores são pressurizados.
- Pode ocorrer uma explosão se forem aquecidos ou perfurados.
- Não desmonte.

Inspeção dos braços da suspensão, do braço oscilante e da barra de articulação

Verifique se essas peças têm danos (trincas, amassados, jogo excessivo ou pontos de corrosão). Se algum desses danos for detectado, **NÃO USE O VEÍCULO E DIRIJA-SE A UMA CONCESSIONÁRIA AUTORIZADA CAN-AM.**

! ADVERTÊNCIA

Nunca dirija um veículo com peças da suspensão defeituosas.

Lubrificação da suspensão dianteira

Lubrifique os braços da suspensão dianteira com uma bomba de graxa. Use **GRAXA PARA SUSPENSÃO (P/N 293 550 033)** ou equivalente.

NOTA: No DS 450 X mx, somente os braços inferiores da suspensão possuem conexões para engraxamento.

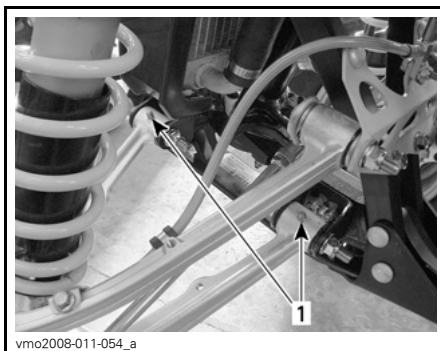

TÍPICA — BRAÇO INFERIOR DA SUSPENSÃO

1. Conexões de engraxamento

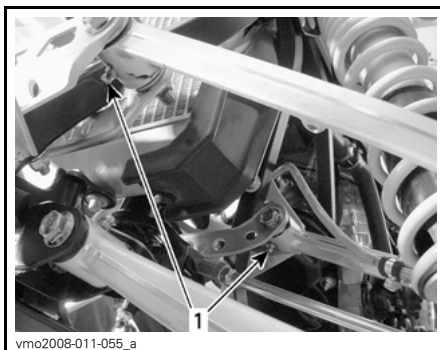

TÍPICA — BRAÇO SUPERIOR DA SUSPENSÃO (DS 450/DS 450 X XC)

1. Conexões de engraxamento

Lubrificação da suspensão traseira

Lubrifique com **GRAXA PARA SUSPENSÃO (P/N 293 550 033)** nas conexões de engraxamento mostradas.

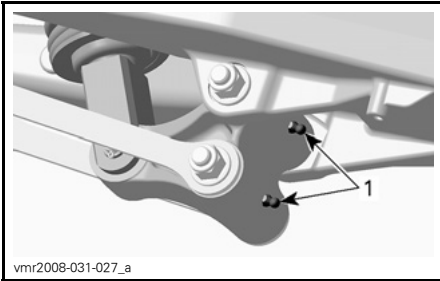

ALAVANCA EM COTOVELO

1. Conexões de engraxamento



BRAÇO ARTICULADO

1. Conexão de engraxamento

Freios

Nível do fluido de freio

NOTA: Um nível baixo pode indicar vazamentos ou sapatas de freio gastas. Consulte uma concessionária autorizada da Can-Am.

Reservatório do fluido do freio dianteiro

Vire o guidão para a frente para assegurar que o reservatório esteja nivelado.

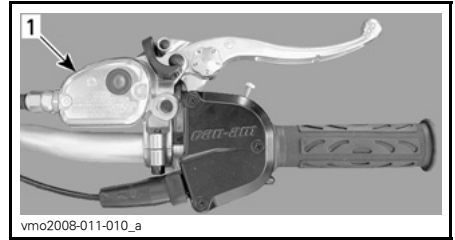

TÍPICA

1. Reservatório do fluido do freio dianteiro

Verifique o nível do fluido de freio pela janela da cobertura do reservatório.

Uma cor **ESCURA** indica que o nível do fluido está correto.

Uma cor **CLARA** indica que o nível do fluido está baixo.

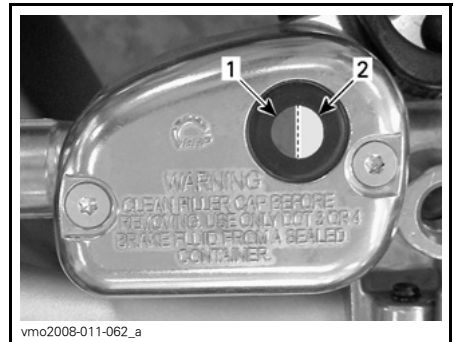

TÍPICA

1. Nível correto do fluido

2. Nível de fluido baixo

Limpe e retire a tampa do bocal e adicione o fluido necessário. **Não complete além da capacidade.**

Verifique visualmente as condições da alavanca. Verifique trincas, desgaste, etc. Se estiver danificada substitua.

Reservatório do fluido do freio traseiro

Com o veículo em uma superfície nivelada, verifique o nível do fluido de freio no reservatório.



LOCALIZADO PRÓXIMO AO PARA-LAMA TRASEIRO DIREITO

1. Reservatório do fluido do freio traseiro

Ele deve estar acima da marca de MÍN.

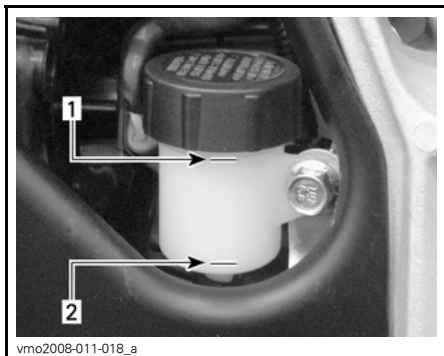

LADO DIREITO DO VEÍCULO

1. Nível máximo (MAX.)
2. Nível mínimo (MÍN.)

Limpe e retire a tampa do bocal e adicione o fluido necessário. Não complete além da capacidade.

⚠ ADVERTÊNCIA

Quando instalar a tampa no bocal do reservatório de fluido do freio traseiro, certifique-se de recolocar o diafragma de borracha na posição original.



POSIÇÃO CORRETA

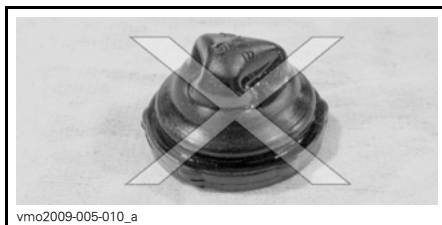

POSIÇÃO INCORRETA

Fluido de freio recomendado

Use sempre fluido de freio que atenda somente a especificação DOT 4.

AVISO Para evitar danos graves ao sistema de freios, não use fluidos diferentes dos recomendados nem misture fluidos diferentes para completar o nível.

AVISO Use somente fluido de freio DOT 4 de uma embalagem selada. Não utilize fluidos de embalagens velhas ou abertas.

Inspeção dos freios

O sistema de freios é hidráulico e não necessita de ajuste.

Para manter os freios em boas condições de funcionamento, verifique o seguinte:

- Nível do fluido de freio
- Vazamentos de fluido no sistema de freios
- Se o freio está mole
- Limpeza dos freios

- Se há desgaste excessivo e o estado da superfície dos discos de freio
- Desgaste, danos ou movimentação das pastilhas de freio
- Danos no protetor dos discos do freio dianteiro, substitua se necessário.

LIMITES DE USO	
Espessura das pastilhas de freio	1 mm
Espessura dos discos	3,5 mm
Empenamento máximo dos discos	0,2 mm

Se detectar um problema no sistema de freios, consulte sua concessionária autorizada Can-Am.

ADVERTÊNCIA

A substituição do fluido de freio ou a manutenção e reparos no sistema de freios deve ser feita por uma concessionária autorizada Can-Am.

Carroceria

Trava do assento

Remova o assento e verifique o mecanismo da trava. Visite uma concessionária autorizada Can-Am para a substituição das peças danificadas.

Ao ler o Manual do Proprietário, lembre-se de:

ADVERTÊNCIA

Indica um risco potencial que, se não for evitado, pode resultar em ferimentos sérios ou morte.

Quadro

Inspeção do chassi

Verifique trincas e outros danos ao chassi. Visite uma concessionária autorizada Can-Am para substituição ou reparo.

Verificar o estado das fixações e aperto no veículo. Visite uma concessionária autorizada Can-Am para informação sobre especificações de torque, substituição de peças ou reparos.

CUIDADOS COM O VEÍCULO

Cuidados após dirigir

Se o veículo for usado em ambiente de água salgada, lave-o com água doce para protegê-lo e aos seus componentes. É altamente recomendável a lubrificação das partes metálicas. Use XPS LUBE (P/N 293 600 016) ou um equivalente. Isso deve ser realizado no final de cada dia de operação.

Quando o veículo é usado na lama, lave-o para protegê-lo e aos seus componentes e para manter as luzes limpas.

Limpeza e proteção do veículo

Nunca utilize lavadores de alta pressão para limpar o veículo. **USE APENAS BAIXA PRESSÃO** (como uma mangueira de jardim). A alta pressão pode causar danos na parte elétrica ou mecânica. Embrulhe a ponta do silencioso para evitar a entrada de água no sistema de escapamento.

As peças pintadas que estiverem danificadas devem ser repintadas para evitar a ferrugem.

Quando necessário, lave a carroceria com água morna e sabão (use apenas detergente neutro). Aplique cera não-abrasiva.

AVISO Nunca limpe as peças de plástico com detergente forte, agente desengraxante, solvente de tinta, acetona, etc.

PREPARAÇÃO PARA SER GUARDADO E PARA PRÉ-TEMPORADA

ADVERTÊNCIA

Solicite que uma concessionária autorizada Can-Am inspecione a integridade do sistema de combustível como especificado no *PLANO DE MANUTENÇÃO*.

Quando um veículo não é usado por mais de quatro meses, a guarda adequada é uma necessidade.

Consulte uma concessionária autorizada Can-Am sobre os procedimentos adequados.

Para usar o veículo após ser guardado, é necessária uma preparação. Consulte uma concessionária autorizada Can-Am sobre os procedimentos adequados.

INFORMAÇÕES TÉCNICAS

IDENTIFICAÇÃO DO VEÍCULO

Os componentes principais do seu veículo (motor e carroceria) são identificados por diferentes números de série. Às vezes pode ser necessário localizar estes números para fins de garantia ou para rastrear o veículo em caso de perda. Esses números são solicitados pela concessionária autorizada Can-Am para preencher corretamente as reclamações de garantia. A BRP não autorizará nenhuma garantia se o número de identificação do motor (E.I.N.) ou o número de identificação do veículo (V.I.N.) for removido ou adulterado de qualquer forma. Recomendamos anotar todos os números de série do seu veículo e fornecer os mesmos para sua companhia de seguros.

Número de identificação do veículo

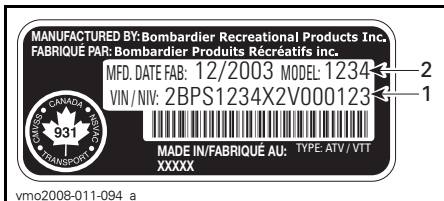

TÍPICA — ETIQUETA DO NÚMERO DE SÉRIE DO VEÍCULO

1. V.I.N (Número de identificação do veículo)
2. Número do modelo



1. Localização do número de série do veículo

Número de identificação do motor



TÍPICA

1. E.I.N. (Número de identificação do motor)

REGULAMENTOS DO SISTEMA DE CONTROLE DE EMISSÃO DE RUÍDOS

Apenas EUA e Canadá

A adulteração do sistema de controle de ruído é proibida!

As leis Federais dos EUA e as leis territoriais do Canadá podem proibir os seguintes atos ou suas causas:

1. A remoção ou a desativação por qualquer pessoa, a não ser para fins de manutenção, reparo ou substituição, de qualquer dispositivo ou elemento de projeto incorporado em qualquer veículo novo com o fim de controlar o ruído, antes da venda ou entrega ao comprador final ou enquanto estiver em uso ou,
2. O uso do veículo após a remoção ou desativação de tal dispositivo ou elemento de projeto por qualquer pessoa.

Dentre os atos que constituem adulteração presumida estão os atos listados abaixo:

1. Remover ou modificar ou fazer furos no silencioso ou em qualquer componente do motor que faça a remoção dos gases de escape.
2. Remover, alterar ou fazer furos em qualquer peça do sistema de admissão.
3. Substituir quaisquer peças móveis do veículo ou peças do sistema de escape ou de admissão por peças diferentes das especificadas pelo fabricante.
4. Falta de manutenção adequada.

Ao ler o Manual do Proprietário, lembre-se de:

ADVERTÊNCIA

Indica um risco potencial que, se não for evitado, pode resultar em ferimentos sérios ou morte.

ESPECIFICAÇÕES

MODELO		DS 450/DS 450 X XC/ DS 450 X MX
MOTOR		
Tipo		BRP Rotax®, 4 tempos. Motor com duplo comando de válvulas no cabeçote, transmissão por corrente
Número de cilindros		1
Número de válvulas		4
Cilindrada		449,3 cm ³
Diâmetro interno		97 mm
Curso		60,8 mm
Taxa de compressão		11.8:1
Lubrificação		Tipo
		Filtro de óleo
		Lubrificação com cárter seco (lubrificação simultânea do motor e transmissão)
		Filtro de óleo sintético multicamada
Descompressor		Automático
Sistema de escapamento		BRP, aço inoxidável
Filtro de ar		Filtro de espuma de 2 estágios
TRANSMISSÃO		
Embreagem		Embreagem em banho de óleo, multidisco
Transmissão		Transmissão integrada de engrenagem contínua com 5 velocidades
ARREFECIMENTO		
Tipo		Arrefecimento por líquido com bomba de água integrada
Radiador		Montado na frente com ventilador termostático
SISTEMA DE COMBUSTÍVEL		
Tipo		Injeção eletrônica de combustível com corpo de borboleta único de 46 mm

MODELO		DS 450/DS 450 X XC/ DS 450 X MX
SISTEMA DE COMBUSTÍVEL (cont.)		
Marcha lenta		1.800 ± 50 RPM (não ajustável)
Bomba de combustível	Marca	Bosch
	Tipo	Elétrica (no tanque de combustível)
ELÉTRICO		
Gerador a magneto	Marca	Denso
	Tipo	250 W a 6.000 RPM
Tipo de ignição		IDI (Ignição digital indutiva)
Ponto da ignição		Não ajustável
Limitador de rotações do motor		10.200 RPM
Vela	Marca	NGK (aplicar PASTA TÉRMICA P12 (P/N 420 897 186) na rosca)
	Tipo	DCPR9E
	Folga	0,7 mm a 0,8 mm
Número de velas de ignição		2
Bateria	Tipo	Selada
	Vtagem	12 volts, 7 A•h
Sistema de partida		Partida elétrica. Partida em qualquer marcha (com a embreagem acionada ou em NEUTRO)
Lâmpada do farol dianteiro		2 x 35 W
Lâmpada da lanterna traseira e da luz de freio		8/27 W, 1157
Fusíveis	F1: Principal	20 A
	F2: Ventoinha de arrefecimento	10 A
	F3: Acessórios	10 A
TREM DE ACIONAMENTO		
Eixo traseiro		Eixo rígido acionado por corrente

MODELO		DS 450/DS 450 X XC/ DS 450 X MX	
SUSPENSÃO			
Dianteiros	Tipo		Suspensão independente - braços duplos em A
	Amortecedores	DS 450	HPG
		DS 450 X x c/ DS 450 X mx	HPG (totalmente ajustável)
	Curso	DS 450/ DS 450 X xc	241 mm
		DS 450 X mx	271,8 mm
Traseiros	Tipo		Braço oscilante rígido
	Amortecedores	DS 450	HPG
		DS 450 X xc/ DS 450 X mx	HPG (totalmente ajustável)
	Curso	DS 450/ DS 450 X xc	267 mm
		DS 450 X mx	282 mm
PNEUS			
Pressão (até 100 kg)	Dianteiros	DS 450/ DS 450 X xc	48,3 kPa máxima 34,5 kPa mínima
		DS 450 X mx	68,9 kPa máxima 55,2 kPa mínima
	Traseiros	DS 450/ DS 450 X xc	48 kPa máxima 34,5 kPa mínima
		DS 450 X mx	62,1 kPa máxima 48,3 kPa mínima
Tamanho	Dianteiros	DS 450/ DS 450 X xc	21 x 7 x 10
		DS 450 X mx	20 x 6 x 10
	Traseiros	DS 450/ DS 450 X xc	20 x 10 x 9
		DS 450 X mx	18 x 10 x 8

MODELO		DS 450/DS 450 X XC/ DS 450 X MX	
RODAS			
Tamanho	Dianteiros	DS 450	10 x 5,5
		DS 450 X xc	10 X 5
		DS 450 X mx	10 X 5
	Traseiros	DS 450	9 x 8,5
		DS 450 X xc	9 x 8
		DS 450 X mx	8 x 8
Torque de aperto das porcas		52 N•m	
FREIOS			
Dianteiros		Hidráulico, 2 discos	
Traseiros		Hidráulico, disco único	
Dispositivo de estacionamento		A alavanca direita do freio inclui um freio de estacionamento nas rodas dianteiras	
DIREÇÃO			
Convergência (veículo no solo e medida no centro da banda de rodagem do pneu)		0 mm a 6,35 mm	
Caster (ajustável no X xc e no X mx)		Ajuste de fábrica: 8°	
Cambagem (ajustável no X mx)		Ajuste de fábrica: 12°	
CAPACIDADE DE CARGA			
Carga total permitida		100 kg inclui o piloto e as demais cargas e acessórios	
GVWR (Peso nominal bruto do veículo)	DS 450	281 kg	
	DS 450 X xc	292 kg	
	DS 450 X mx	283 kg	
DIMENSÕES			
Comprimento total		1,839 m	
Largura total	DS 450	1,168 m	
	DS 450 X xc/DS 450 X mx	1,17 m a 1,27 m	

ESPECIFICAÇÕES

MODELO		DS 450/DS 450 X XC/ DS 450 X MX	
DIMENSÕES (cont.)			
Altura total	DS 450		1,064 m
	DS 450 X xc		1,05 m
	DS 450 X mx		1,10 m
Distância entre eixos			1,27 m
Bitola (medida no centro da banda de rodagem)	Dianteiros	DS 450	1 m
		DS 450 X xc	1,04 m
		DS 450 X mx	1,08 m
	Traseiros	DS 450	909 mm
		DS 450 X xc	932 mm
		DS 450 X mx	997 mm
Altura do solo	Sob o chassi	DS 450	229 mm
		DS 450 X xc	190 mm
		DS 450 X mx	180 mm
	Eixo traseiro	DS 450	124 mm
		DS 450 X xc	103 mm
		DS 450 X mx	86 mm
FLUIDOS			
Tipo de óleo do motor		<p>ÓLEO SEMI SINTÉTICO XPS PARA MOTOR DE 4 TEMPOS (PARA VERÃO) (P/N 293 600 121). Não use outro óleo sintético, óleo semi sintético ou aditivos nos ATV Can-Am com embreagem em banho de óleo.</p>	
Líquido de arrefecimento		<p>Mistura Etileno-glicol/água (50% refrigerante, 50% água destilada). Use o líquido de arrefecimento preparado da BRP ou um outro líquido especialmente projetado para motores de alumínio</p>	

MODELO		DS 450/DS 450 X XC/ DS 450 X MX
FLUIDOS (cont.)		
Combustível	Tipo	Gasolina Premium sem chumbo
	Octanagem	Na América do Norte: (91 (RON + MON)/2). Fora da América do Norte: 95 RON
Freio hidráulico		Fluido de freio, DOT 4
CAPACIDADES		
Tanque de combustível		11,5 L incluindo uma reserva de aproximadamente 2,5 L
Óleo do motor		1,8 L
Líquido de arrefecimento		1,8 L

Ao ler o Manual do Proprietário, lembre-se de:

 **ADVERTÊNCIA**

Indica um risco potencial que, se não for evitado, pode resultar em ferimentos sérios ou morte.

***Esta página está
propositadamente em branco***

SOLUÇÃO DE PROBLEMAS

DIRETRIZES PARA SOLUÇÃO DE PROBLEMAS

O MOTOR NÃO GIRA

1. A chave de ignição está em DESL.
 - Coloque a chave em LIG.
2. Interruptor de parada de emergência do motor na posição DESL.(parar).
 - Coloque a chave em LIG.
3. O câmbio não está em NEUTRO.
 - Coloque em NEUTRO ou pressione a alavanca da embreagem.
4. Bateria fraca ou conexões soltas.
 - Verifique o estado das conexões e dos terminais.
 - Solicite a verificação da bateria.
 - Contate uma concessionária autorizada Can-Am.

O MOTOR LIGA MAS NÃO DÁ PARTIDA

1. Fusível queimado.
 - Verifique o fusível do sistema de combustível.
2. Motor afogado (as velas de ignição estão úmidas quando removidas).
 - (Modo afogado) Se o motor não pegar e estiver afogado com combustível, este modo especial pode ser ativado para evitar a injeção de combustível durante a partida. Faça o seguinte:
 - Coloque a chave no interruptor da ignição e gire-a para LIG.
 - Pressione e segure a alavanca esquerda do freio.
 - Pressione o botão de START (partida) do motor.O motor deve ser acionado por 20 segundos. Solte o botão de START (partida) do motor.
 - Solte a alavanca do acelerador e dê partida/gire o motor novamente.
 - **Se isso não funcionar:**
 - limpe a área dos chapéus da vela de ignição e remova-os.
 - Remova as velas de ignição, consulte a seção INFORMAÇÕES DE MANUTENÇÃO.
 - Dê partida várias vezes.
 - Instale velas de ignição novas, se possível, ou limpe e seque as velas.
 - Dê partida no motor como explicado acima.
 - Se ele continuar afogado, visite uma concessionária autorizada Can-Am.
 - **NOTA:** Certifique-se de que não haja combustível no óleo do motor; se houver, troque o óleo.
3. Não entra combustível no motor (as velas de ignição estão secas quando removidas).
 - Verifique o nível do tanque de combustível.
 - Pode ter ocorrido uma falha na bomba de combustível.
 - Verifique o fusível do sistema de combustível.
 - Contate uma concessionária autorizada Can-Am.

O MOTOR LIGA MAS NÃO DÁ PARTIDA (cont.)

4. Vela de ignição/ignição (sem vela).

- *Verifique o estado do fusível da ignição.*
- *Remova as velas de ignição e reconecte os chapéus.*
- *Verifique se a chave da ignição e o botão de parada de emergência do motor estão em LIG.*
- *Dê partida com as velas de ignição aterradas no motor, longe dos furos da velas. Se não aparecer nenhuma faísca, substitua as velas.*
- *Se o problema persistir, contate uma concessionária autorizada Can-Am.*

5. Compressão do motor.

- *Se não sentir resistência de pulsação isto sugere uma grave perda de compressão.*
- *Contate uma concessionária autorizada Can-Am.*

FALTA DE POTÊNCIA OU ACELERAÇÃO DO MOTOR

1. Velas de ignição sujas ou danificadas.

- *Consulte O MOTOR GIRA MAS NÃO PEGA.*

2. Falta combustível no motor.

- *Consulte O MOTOR GIRA MAS NÃO PEGA.*

3. O motor sobreaquece (verifique se a luz indicadora de problema no motor LIG. ou pisca).

- *Consulte O MOTOR SOBREAQUECE.*

4. Filtro de ar/caixa entupido ou sujo.

- *Verifique o filtro do ar e limpe se necessário.*
- *Verifique se há depósitos/líquido no tubo de drenagem da caixa do filtro de ar.*

5. Bobina de ignição desconectada.

- *Verifique as conexões das bobinas de ignição.*

O MOTOR SOBREAQUECE

1. Nível baixo do líquido no sistema de arrefecimento.

- *Verifique o nível do líquido de arrefecimento, consulte INFORMAÇÕES DE MANUTENÇÃO.*
- *Certifique-se que a ventoinha de arrefecimento funcione corretamente.*

2. Aletas do radiador sujas.

- *Limpe as aletas do radiador, consulte RADIADOR em INFORMAÇÕES DE MANUTENÇÃO.*

O MOTOR SOBREAQUECE (cont.)

3. A ventoinha de arrefecimento não funciona.

- Verifique o fusível da ventoinha de arrefecimento, consulte *INFORMAÇÕES DE MANUTENÇÃO*. Se a ventoinha não funciona e o fusível estiver em bom estado, contate uma concessionária autorizada Can-Am.

RETORNO DE CHAMA NO MOTOR

1. Velas de ignição defeituosas (acúmulo de carbono).

- Consulte *FALTA DE POTÊNCIA OU ACELERAÇÃO DO MOTOR*.

2. Vazamento do sistema de exaustão.

- Contate uma concessionária autorizada Can-Am.

3. O motor está aquecendo demais.

- Consulte *FALTA DE POTÊNCIA OU ACELERAÇÃO DO MOTOR*.

O MOTOR FALHA

1. Velas de ignição sujas/defeituosas/gastas.

- Limpe/verifique as velas de ignição e as faixas de temperatura. Trocar se necessário.

2. Água no combustível.

- Esvazie o sistema de combustível e reabasteça com combustível novo.

RUÍDO ANORMAL DO MOTOR

1. Regulagem das válvulas.

- Contate uma concessionária autorizada Can-Am.

2. Tensor da corrente.

- Contate uma concessionária autorizada Can-Am.

3. Desgaste da correia dentada.

- Contate uma concessionária autorizada Can-Am.

O VEÍCULO NÃO CONSEGUE ATINGIR A VELOCIDADE MÁXIMA

1. Motor.

- Consulte *FALTA DE POTÊNCIA OU ACELERAÇÃO DO MOTOR*.

2. Freio de estacionamento.

- Verifique se o freio de estacionamento está completamente solto.

O VEÍCULO NÃO CONSEGUE ATINGIR A VELOCIDADE MÁXIMA (cont.)

3. Filtro de ar/caixa entupido ou sujo.

- *Verifique o filtro do ar e limpe se necessário.*
- *Verifique se há depósitos/líquido no tubo de drenagem da caixa do filtro de ar.*

A TRANSMISSÃO NÃO MUDA DE MARCHA SUAVEMENTE

1. O nível do óleo do motor está baixo.

- *Complete o reservatório até o nível adequado com o óleo recomendado.*

2. Sistema de troca de marcha.

- *Experimente soltar mais a alavanca do acelerador ao trocar para uma marcha maior.*
- *Aperte a alavanca da embreagem por mais tempo ao reduzir de marcha.*

3. Tipo de óleo incorreto.

- *Esvazie o óleo do motor e use apenas o óleo recomendado.*

4. Transmissão.

- *Consulte uma concessionária autorizada Can-Am.*

A LUZ INDICADORA DE PROBLEMA NO MOTOR FICA ACESA

1. O motor superaquecido.

- *Consulte O MOTOR SOBREAQUECE.*

2. Voltagem da bateria baixa ou alta.

- *Verifique a voltagem da bateria e o sistema de recarga.*
- *Contate uma concessionária autorizada Can-Am.*

LUZ INDICADORA DE PROBLEMA NO MOTOR PISCA

1. O motor está no modo de proteção (retorno de emergência).

- *Contate uma concessionária autorizada Can-Am.*

GARANTIA

GARANTIA LIMITADA DA BRP EUA E CANADÁ: 2012 CAN-AM™ ATV

1) ALCANCE DA GARANTIA LIMITADA

A Bombardier Recreational Products Inc. ("BRP")* garante seus produtos ATV Can-Am 2012 vendidos por concessionárias autorizadas de ATV Can-Am (como adiante definido) nos cinquenta estados dos Estados Unidos e no Canadá, contra defeitos de material ou de fabricação pelo período e sob as condições descritos abaixo. Esta garantia limitada será considerada nula e sem efeito se: (1) o ATV for usado para corridas ou outra atividade esportiva, em qualquer época, mesmo por um proprietário anterior; ou (2) o ATV for alterado ou modificado de maneira tal que seu funcionamento, desempenho ou durabilidade sejam prejudicados; (3) ou tenha sido alterado ou modificado para mudar a finalidade a que se destina.

Todas as peças e acessórios originais do ATV Can-Am, instalados por uma concessionária autorizada BRP no momento da entrega do ATV Can-Am 2012, possuem a mesma garantia do ATV Can-Am.

2) LIMITAÇÕES DE RESPONSABILIDADE

ESTA GARANTIA É EXPRESSAMENTE DADA E ACEITA NO LUGAR DE TODAS AS OUTRAS GARANTIAS, EXPRESSAS OU IMPLÍCITAS, INCLUINDO, SEM LIMITAÇÃO, QUALQUER GARANTIA DE COMERCIALIZAÇÃO OU DE ADEQUAÇÃO A UMA FINALIDADE ESPECÍFICA. NA MEDIDA EM QUE NÃO PUDEREM SER RENUNCIADAS, AS GARANTIAS IMPLÍCITAS LIMITAM-SE AO PRAZO DE VALIDADE DAS GARANTIAS EXPRESSAS. OS DANOS ACESÓRIOS E CONSEQUENTES ESTÃO EXCLUÍDOS DA COBERTURA POR ESTA GARANTIA, ALGUNS ESTADOS/PROVÍNCIAS NÃO PERMITEM AS RENÚNCIAS, LIMITAÇÕES E EXCLUSÕES IDENTIFICADAS ACIMA E, PORTANTO, ELAS PODEM NÃO SE APLICAR A VOCÊ. ESTA GARANTIA LHE OUTORGA DIREITOS ESPECÍFICOS E VOCÊ PODE TER TAMBÉM OUTROS DIREITOS LEGAIS QUE VARIAM DE ESTADO PARA ESTADO, OU DE PROVÍNCIA PARA PROVÍNCIA.

Nem o distribuidor, nem qualquer revendedor BRP, nem outra pessoa qualquer foi autorizada a fornecer qualquer declaração, representação ou garantia com relação ao produto, além das contidas nesta garantia limitada, e se fornecida, não deverá ser usada contra a BRP. A BRP reserva para si o direito de modificar esta garantia a qualquer momento, ficando entendido que tal modificação não alterará as condições de garantia válidas para os Produtos vendidos durante a vigência desta garantia.

3) EXCLUSÕES – NÃO SÃO GARANTIDOS

O que se segue não contará com garantia em hipótese alguma:

- Desgaste causado pelo uso normal;
- Itens de manutenção de rotina, afinamentos e ajustes;
- Danos causados por falhas de manutenção e/ou armazenamento adequado, conforme descrito no Manual do Proprietário;

- Danos resultantes da remoção de peças, reparos, atendimento, manutenção, modificações inadequados, ou uso de peças não fabricadas ou aprovadas pela BRP, ou resultantes de reparos feitos por pessoa que não seja uma concessionária autorizada de serviços de ATV Can-Am;
- Danos causados por maus tratos, uso anormal, negligência ou operação do produto de maneira inconsistente com a operação recomendada descrita no Manual do Proprietário do ATV Can-Am;
- Avaria resultante de acidente, submersão, incêndio, roubo, vandalismo ou qualquer ato fortuito;
- Operação com combustíveis, óleos ou lubrificantes que não sejam adequados ao uso com o produto (ver o Manual do Proprietário);
- Danos provocados por ferrugem, corrosão ou exposição às intempéries;
- Danos resultantes de entrada de água ou neve;
- Danos incidentais ou consequentes, ou danos de qualquer espécie, incluindo, sem limitação, reboque, armazenamento, telefone, aluguel, táxi, inconveniência, cobertura de seguro, pagamentos de empréstimos, perda de tempo, perda de receita.

4) PERÍODO DE COBERTURA DA GARANTIA

Esta garantia entrará em vigor a partir de (1) da data de entrega ao primeiro consumidor direto ou (2) da data em que o produto for usado pela primeira vez (o que ocorrer primeiro) e pelo seguinte período:

SEIS (6) MESES CONSECUTIVOS, para proprietários com uso particular ou uso comercial, excetuando que os componentes relativos a emissões instalados em ATVs com certificação EPA e registrados nos EUA são cobertos por 5.000 km ou trinta (30) meses consecutivos, o que ocorrer primeiro, e os componentes relativos a emissão por evaporação são garantidos por vinte e quatro (24) meses consecutivos. Para obter uma lista dos componentes atuais com garantia de emissão, consulte uma concessionária autorizada de ATV Can-Am.

O reparo ou a substituição de peças ou a realização de serviços segundo esta garantia não estendem a sua validade além da data de validade original.

5) CONDIÇÕES PARA A OBTENÇÃO DA COBERTURA DE GARANTIA

Esta cobertura de garantia é válida somente se todas as condições a seguir forem cumpridas:

- O ATV Can-Am 2012 deve ser adquirido como novo e sem uso pelo seu primeiro proprietário, de uma concessionária de ATV Can-Am autorizada a distribuir os ATV Can-Am no país em que a venda for efetuada (“concessionária de ATV Can-Am”);
- O processo de revisão de entrega especificado pela BRP deve ser concluído, documentado e assinado pelo comprador;
- O ATV Can-Am 2012 deve ter passado por um registro de garantia adequado em uma concessionária autorizada de ATV Can-Am;

- O ATV Can-Am 2012 deve ser comprado no país em que o comprador reside;
- A manutenção de rotina descrita no Manual do Proprietário deve ser realizada periodicamente a fim de manter válida a cobertura. A BRP se reserva o direito de fazer a cobertura da garantia contingente após comprovação de manutenção adequada.

A BRP não honrará a presente garantia limitada para qualquer proprietário de uso particular ou uso comercial se alguma das condições acima não for atendida. Essas limitações são necessárias para permitir que a BRP preserve a segurança de seus produtos, e também de seus consumidores e do público em geral.

6) COMO FAZER PARA OBTER A COBERTURA DE GARANTIA

O cliente deve cessar o uso do ATV no surgimento de uma anomalia. O cliente deve notificar uma concessionária de serviços BRP dentro de dois (2) dias a partir do aparecimento de um defeito, bem como fornecer a ela acesso e oportunidade razoáveis de reparar o produto. O cliente também deve apresentar à concessionária autorizada BRP, o comprovante de aquisição do produto e assinar a ordem de reparo/trabalho antes do seu início, para validar o reparo em garantia. Todas as peças trocadas nessa garantia limitada se tornam propriedade da BRP.

7) COMO A BRP FARÁ

As obrigações da BRP segundo esta garantia estão limitadas, a seu critério exclusivo, ao reparo das peças consideradas defeituosas pelo uso, manutenção e serviço normais, ou à substituição de tais peças por peças novas originais de ATV Can-Am sem cobrar por elas e pela mão de obra, em qualquer concessionária autorizada BRP, durante o período de cobertura da garantia e nas condições aqui descritas. Nenhuma reivindicação de violação da garantia deve ser causa para o cancelamento ou rescisão da venda do ATV ao proprietário.

No caso em que seja necessário serviço fora do país da venda original, o proprietário arcará com a responsabilidade por qualquer encargo adicional devido às práticas e condições locais, tais como, mas não limitados a frete, seguro, impostos, taxas de licença, encargos de importação, e quaisquer e todos os outros encargos financeiros, incluindo aqueles arrecadados pelos governos, estados, territórios e suas agências respectivas.

A BRP reserva para si o direito de melhorar ou modificar os produtos periodicamente, sem assumir qualquer obrigação de modificar os produtos fabricados anteriormente.

8) GARANTIAS DE FORNECEDORES

Um receptor de GPS poderá ser fornecido pela BRP como equipamento padrão em certos ATVs 2012 Can-Am. O receptor de GPS está coberto pela garantia limitada emitida pelo fabricante do receptor e não está coberto por esta garantia limitada. Contate os seguintes distribuidores se estiver no Canadá ou o fabricante se estiver nos EUA:

Nos EUA:

Garmin International Inc.
U.S.: 913 397-8200
U.S. Ligação gratuita nos
EUA: 1 800 800-1020

Site: www.garmin.com

No Canadá (um ou outro):

Raytech Électronique
Tel.: 450 975-1015
Fax: 800 975-0025 / 450 975-0817
Contato: raytech@raytech.qc.ca
Site: www.raytech.qc.ca
Coord. GPS: N45o35.25' - W73o42.95'

Naviclub Ltd
Tel.: 418 835-9279
Fax: 418 835-6681
Contato: naviclub@naviclub.com
Site: www.naviclub.com

Seu ATV Can-Am 2012 pode vir originalmente equipado com pneus das marcas Carlisle⁺ ou ITP⁺ para ATV. Os pneus são garantidos separadamente pelos seus fabricantes e não são cobertos por esta garantia limitada. Contate o fabricante ou solicite assistência à sua concessionária autorizada de ATV Can-Am.

Carlisle Tire & Wheel Company

23 Windham Boulevard
Aiken SC 29805
Warranty Informações:
EUA: 1 800 260-7959
Canada: 1 800 265-6155
Quebec: 1 877 997-4999

9) TRANSFERÊNCIA

Se a propriedade de um produto for transferida durante o período de cobertura da garantia, esta garantia também deverá ser transferida e será válida durante o período de cobertura restante, desde que a BRP seja notificada dessa transferência da seguinte maneira:

1. O proprietário anterior contata a BRP (pelo telefone fornecido abaixo) ou uma concessionária autorizada da BRP, e fornece os dados do novo proprietário; ou
2. A BRP ou uma concessionária autorizada da BRP recebe um comprovante de que o proprietário anterior concordou com a transferência de propriedade, acompanhado dos dados do novo proprietário.

10) ASSISTÊNCIA AO CONSUMIDOR

Em caso de uma controvérsia ou litígio em relação a esta garantia limitada, a BRP sugere que você tente resolver o problema com a concessionária. Recomendamos discutir o assunto com o gerente ou proprietário do serviço do revendedor autorizado.

Se o assunto ainda não tiver sido resolvido, apresente sua reclamação por escrito ou ligue para o número que lhe convier abaixo:

No Canadá

BOMBARDIER RECREATIONAL PRODUCTS INC.

CAN-AM ATV

CUSTOMER ASSISTANCE CENTER

75 J.-A. Bombardier Street

Sherbrooke QC J1L 1W3

Tel.: 819 566-3366

Nos EUA

BRP US INC.

CAN-AM ATV

CUSTOMER ASSISTANCE CENTER

7575 Bombardier Court

Wausau WI 54401

Tel.: 715 848-4957

* Nos EUA, os produtos são distribuídos e reparados pela BRP US Inc.

© 2010 Bombardier Recreational Products Inc. Todos os direitos reservados.

™ Marca comercial da Bombardier Recreational Products Inc. ou de suas afiliadas.

† Carlisle e ITP são marcas comerciais detidas ou licenciadas à Carlisle Tire & Wheel Company.

GARANTIA LIMITADA INTERNACIONAL DA BRP: 2012 CAN-AM™ ATV

1) ALCANCE DA GARANTIA LIMITADA

A Bombardier Recreational Products Inc. ("BRP")* garante seus ATV Can-Am 2012 vendidos por distribuidores ou concessionárias autorizados pela BRP a distribuir ATVs Can-Am ("Distribuidor/Concessionária de ATV Can-Am") fora dos cinquenta estados dos Estados Unidos, Canadá e estados que sejam membros da Área Econômica Europeia ("AEE") (compreendida pelos estados membros da União Europeia mais a Noruega, Islândia e Liechtenstein), das áreas econômicas russas e da Turquia, contra defeitos em materiais ou fabricação pelo período e condições descritos abaixo.

Todas as peças e acessórios originais do ATV Can-Am, instalados por um Distribuidor/Concessionária autorizado de ATV Can-Am no momento da entrega do ATV Can-Am 2012, possuem a mesma garantia do ATV Can-Am.

Esta garantia limitada será considerada nula e sem efeito se: (1) O ATV for usado para corridas ou outra atividade esportiva, em qualquer época, mesmo por um proprietário anterior; ou (2) o ATV for alterado ou modificado de maneira tal que seu funcionamento, desempenho ou durabilidade sejam prejudicados; (3) ou tenha sido alterado ou modificado para mudar a finalidade a que se destina.

2) LIMITAÇÕES DE RESPONSABILIDADE

ESTA GARANTIA É EXPRESSAMENTE DADA E ACEITA NO LUGAR DE TODAS AS OUTRAS GARANTIAS, EXPRESSAS OU IMPLÍCITAS, INCLUINDO, SEM LIMITAÇÃO, QUALQUER GARANTIA DE COMERCIALIZAÇÃO OU DE ADEQUAÇÃO A UMA FINALIDADE ESPECÍFICA. NA MEDIDA EM QUE NÃO PUDEREM SER RENUNCIADAS, AS GARANTIAS IMPLÍCITAS LIMITAM-SE AO PRAZO DE VALIDADE DAS GARANTIAS EXPRESSAS. OS DANOS ACESÓRIOS E CONSEQUENTES ESTÃO EXCLUÍDOS DA COBERTURA POR ESTA GARANTIA, ALGUMAS JURISDIÇÕES NÃO PERMITEM AS RENÚNCIAS, LIMITAÇÕES E EXCLUSÕES IDENTIFICADAS ACIMA E, PORTANTO, ELAS PODEM NÃO SE APLICAR A VOCÊ. ESTA GARANTIA LHE OUTORGA DIREITOS ESPECÍFICOS, MAS VOCÊ PODE TER TAMBÉM OUTROS DIREITOS LEGAIS QUE PODEM VARIAR DE PAÍS PARA PAÍS.

O Distribuidor/Concessionária de ATV Can-Am ou qualquer outra pessoa não tem autorização para fazer qualquer afirmação, dar declaração ou garantia em relação ao produto, que não sejam as contidas nesta garantia limitada e, se feitas, não devem ser exigidas da BRP.

A BRP reserva para si o direito de modificar esta garantia a qualquer momento, ficando entendido que tal modificação não alterará as condições de garantia válidas para os Produtos vendidos durante a vigência desta garantia.

3) EXCLUSÕES – NÃO SÃO GARANTIDOS

O que se segue não contará com garantia em hipótese alguma:

- Desgaste causado pelo uso normal;
- Itens de manutenção de rotina, afinamentos e ajustes;
- Danos causados por falhas de manutenção e/ou armazenamento adequado, conforme descrito no Manual do Proprietário;
- Danos resultantes da remoção de peças, reparos, atendimento, manutenção, modificações inadequados, ou uso de peças não fabricadas ou aprovadas pela BRP, ou resultantes de reparos feitos por pessoa que não seja um Distribuidor/Concessionária autorizado de serviços de ATV Can-Am;
- Danos causados por abuso, uso anormal, negligência ou operação do produto de forma inconsistente com a operação recomendada descrita no Manual do Proprietário;
- Avaria resultante de acidente, submersão, incêndio, roubo, vandalismo ou qualquer ato fortuito;
- Operação com combustíveis, óleos ou lubrificantes que não sejam adequados ao uso com o produto (ver o Manual do Proprietário);
- Danos provocados por ferrugem, corrosão ou exposição às intempéries;
- Danos resultantes de entrada de água ou neve;
- Danos incidentais ou consequentes, ou danos de qualquer espécie, incluindo, sem limitação, reboque, armazenamento, telefone, aluguel, táxi, inconveniência, cobertura de seguro, pagamentos de empréstimos, perda de tempo, perda de receita.

4) PERÍODO DE COBERTURA DA GARANTIA

Esta garantia entrará em vigor a partir de (1) da data de entrega ao primeiro consumidor direto ou (2) da data em que o produto for usado pela primeira vez, a que ocorrer primeiro e por um período de:

SEIS (6) MESES CONSECUTIVOS para uso particular ou comercial.

O reparo ou a substituição de peças ou a realização de serviços segundo esta garantia não estendem a sua validade além da data de validade original.

5) CONDIÇÕES PARA A OBTENÇÃO DA COBERTURA DE GARANTIA

Esta cobertura de garantia é válida somente se todas as condições a seguir forem cumpridas:

- O ATV Can-Am 2012 deve ser adquirido como novo e sem uso pelo seu primeiro proprietário, de um Distribuidor/Concessionária de ATV Can-Am autorizado a distribuir os ATV Can-Am no país em que a venda for efetuada;
- O processo de revisão de entrega especificado pela BRP deve ser concluído e documentado;

- O produto deve ter passado por um registro adequado em um Distribuidor/Concessionária autorizado de ATV Can-Am;
- O ATV Can-Am 2012 deve ser adquirido no país ou união de países em que o comprador reside; e
- A manutenção de rotina descrita no Manual do Proprietário deve ser realizada periodicamente a fim de manter válida a cobertura. A BRP se reserva o direito de fazer a cobertura da garantia contingente após comprovação de manutenção adequada.

A BRP não honrará a presente garantia limitada para qualquer proprietário de uso particular ou uso comercial se as condições acima não forem atendidas. Essas limitações são necessárias para permitir que a BRP preserve a segurança de seus produtos, e também de seus consumidores e do público em geral.

6) COMO FAZER PARA OBTER A COBERTURA DE GARANTIA

O cliente deve cessar o uso do ATV no surgimento de uma anomalia. O cliente deve notificar um Distribuidor/Concessionária de serviços autorizado de ATV Can-Am dentro de dois (2) dias a partir do aparecimento de um defeito, bem como fornecer a ele acesso e oportunidade razoáveis de reparar o produto. O cliente também deve apresentar ao Distribuidor/Concessionária autorizado de ATV Can-Am, o comprovante de aquisição do produto e assinar a ordem de reparo/trabalho antes do seu início, para validar o reparo em garantia. Todas as peças trocadas nessa garantia limitada se tornam propriedade da BRP.

7) COMO A BRP FARÁ

As obrigações da BRP segundo esta garantia estão limitadas, a seu critério exclusivo, ao reparo das peças consideradas defeituosas pelo uso, manutenção e serviço normais, ou à substituição de tais peças por peças novas originais do ATV Can-Am sem cobrar por elas e pela mão de obra, em qualquer Distribuidor/Concessionária autorizado de ATV Can-Am, durante o período de cobertura da garantia e nas condições aqui descritas. A responsabilidade da BRP está limitada a fazer os reparos ou substituições de peças necessários. Nenhuma reivindicação de violação da garantia deve ser causa para o cancelamento ou rescisão da venda do ATV Can-Am ao proprietário.

No caso em que seja necessário serviço fora do país da venda original, o proprietário arcará com a responsabilidade por qualquer encargo adicional devido às práticas e condições locais, tais como, mas não limitados a frete, seguro, impostos, taxas de licença, encargos de importação, e quaisquer e todos os outros encargos financeiros, incluindo aqueles arrecadados pelos governos, estados, territórios e suas agências respectivas. A BRP reserva para si o direito de melhorar ou modificar os produtos periodicamente, sem assumir qualquer obrigação de modificar os produtos fabricados anteriormente.

8) TRANSFERÊNCIA

Se a propriedade de um produto for transferida durante o período de cobertura da garantia, esta garantia limitada, sujeita a seus termos e condições, também deverá ser transferida e válida durante o período de cobertura restante, desde que a BRP, ou um Distribuidor/Concessionária autorizado de ATV Can-Am, receba uma prova de que o proprietário anterior concordou com a transferência de propriedade juntamente com os dados do novo proprietário.

9) ASSISTÊNCIA AO CONSUMIDOR

1. Em caso de uma controvérsia ou litígio em relação a esta garantia limitada, a BRP sugere que você tente resolver o problema com a concessionária de ATV Can-Am. Recomendamos que a questão seja tratada com o proprietário ou gerente de serviços. Você encontrará os endereços dos Distribuidores/Concessionárias de ATV Can-Am em nosso site www.brp.com.
2. Se for necessária uma assistência maior, deve ser contactado o departamento de serviços do Distribuidor/Concessionária de ATV Can-Am para poder resolver o problema.
3. Se o problema ainda não for resolvido, contate então a BRP, escrevendo para os endereços listados abaixo.

Em países da Europa, Oriente Médio, África, Turquia, Rússia e da CIS, contate nosso escritório na Europa:

BRP EUROPE N.V.

Customer Assistance Center
Skaldenstraat 125
9042 Gent
Belgium
Tel.: +32-9-218-26-00

Em países escandinavos, contate nosso escritório na Finlândia:

BRP FINLAND OY

Service Department
Isoaavantie 7
FIN-96320 Rovaniemi
Finland
Tel.: +358 16 3208 111

Nos demais países, contate seu Distribuidor/Concessionária local de ATV Can-Am (visite nosso site www.brp.com para obter informações de contato) ou nosso escritório na América do Norte:

BOMBARDIER RECREATIONAL PRODUCTS INC.

Customer Assistance Center
75 J.-A. Bombardier Street
Sherbrooke QC J1L 1W3
Tel.: 819 566-3366

* No território coberto por esta garantia limitada, os produtos são distribuídos e assistidos pela Bombardier Recreational Products Inc. ou suas afiliadas.

© 2010 Bombardier Recreational Products Inc. Todos os direitos reservados. TM Marca comercial da Bombardier Recreational Products Inc. ou de suas afiliadas.

™ Marca comercial da Bombardier Recreational Products Inc. ou de suas afiliadas.

GARANTIA LIMITADA DA BRP PARA AS ÁREAS ECONÔMICAS EUROPEIAS E RUSSAS E A TURQUIA: 2012 CAN-AM™ ATV

1) ALCANCE DA GARANTIA LIMITADA

A Bombardier Recreational Products Inc. ("BRP")* garante seus ATV Can-Am 2012 novos e não usados vendidos por distribuidores ou concessionárias de ATV Can-Am autorizados pela BRP a distribuir ATVs Can-Am ("Distribuidor/Concessionária de ATV Can-Am") nos estados que sejam membros da Área Econômica Europeia ("AEE") (compreendida pelos estados membros da União Europeia mais a Noruega, Islândia e Liechtenstein) e as áreas econômicas russas e a Turquia, contra defeitos em materiais ou fabricação pelo período e condições descritos abaixo.

Todas as peças e acessórios originais do ATV Can-Am, instalados por um Distribuidor/Concessionária autorizado de ATV Can-Am no momento da entrega do ATV Can-Am 2012, possuem a mesma garantia do ATV.

Esta garantia limitada será considerada nula e sem efeito se: (1) O ATV for usado para corridas ou outra atividade esportiva, em qualquer época, mesmo por um proprietário anterior; ou (2) o ATV for alterado ou modificado de maneira tal que seu funcionamento, desempenho ou durabilidade sejam prejudicados; (3) ou tenha sido alterado ou modificado para mudar a finalidade a que se destina.

2) LIMITAÇÕES DE RESPONSABILIDADE

ESTA GARANTIA É EXPRESSAMENTE DADA E ACEITA NO LUGAR DE TODAS AS OUTRAS GARANTIAS, EXPRESSAS OU IMPLÍCITAS, INCLUINDO, SEM LIMITAÇÃO, QUALQUER GARANTIA DE COMERCIALIZAÇÃO OU DE ADEQUAÇÃO A UMA FINALIDADE ESPECÍFICA. NA MEDIDA EM QUE NÃO PUDEREM SER RENUNCIADAS, AS GARANTIAS IMPLÍCITAS LIMITAM-SE AO PRAZO DE VALIDADE DAS GARANTIAS EXPRESSAS. OS DANOS ACES- SÓRIOS E CONSEQUENTES ESTÃO EXCLUÍDOS DA COBERTURA POR ESTA GARANTIA, ALGUMAS JURISDIÇÕES NÃO PERMITEM AS RENÚNCIAS, LIMITAÇÕES E EXCLUSÕES IDENTIFICADAS ACIMA E, PORTANTO, ELAS PODEM NÃO SE APLICAR A VOCÊ. ESTA GARANTIA LHE OUTORGA DI- REITOS ESPECÍFICOS, MAS VOCÊ PODE TER TAMBÉM OUTROS DIREITOS LEGAIS QUE PODEM VARIAR DE PAÍS PARA PAÍS.

O Distribuidor/Concessionária de ATV Can-Am ou qualquer outra pessoa não tem autorização para fazer qualquer afirmação, dar declaração ou garantia em relação ao produto, que não sejam as contidas nesta garantia limitada e, se feitas, não devem ser exigidas da BRP.

A BRP reserva para si o direito de modificar esta garantia a qualquer momento, ficando entendido que tal modificação não alterará as condições de garantia válidas para os Produtos vendidos durante a vigência desta garantia.

3) EXCLUSÕES – NÃO SÃO GARANTIDOS

O que se segue não contará com garantia em hipótese alguma:

- Desgaste causado pelo uso normal;
- Itens de manutenção de rotina, afinamentos e ajustes;
- Danos causados por falhas de manutenção e/ou armazenamento adequado, conforme descrito no Manual do Proprietário;
- Danos resultantes da remoção de peças, reparos, atendimento, manutenção, modificações inadequados, ou uso de peças não fabricadas ou aprovadas pela BRP, ou resultantes de reparos feitos por pessoa que não seja um Distribuidor/Concessionária autorizado de serviços de ATV Can-Am;
- Danos causados por abuso, uso anormal, negligência ou operação do produto de forma inconsistente com a operação recomendada descrita no Manual do Proprietário;
- Avaria resultante de acidente, submersão, incêndio, roubo, vandalismo ou qualquer ato fortuito;
- Operação com combustíveis, óleos ou lubrificantes que não sejam adequados ao uso com o produto (ver o Manual do Proprietário);
- Danos provocados por ferrugem, corrosão ou exposição às intempéries;
- Danos resultantes de entrada de água ou neve;
- Danos incidentais ou consequentes, ou danos de qualquer espécie, incluindo, sem limitação, reboque, armazenamento, telefone, aluguel, táxi, inconveniência, cobertura de seguro, pagamentos de empréstimos, perda de tempo, perda de receita.

4) PERÍODO DE COBERTURA DA GARANTIA

Esta garantia entrará em vigor a partir de (1) da data de entrega ao primeiro consumidor direto ou (2) da data em que o produto for usado pela primeira vez, a que ocorrer primeiro e por um período de:

VINTE E QUATRO (24) MESES CONSECUTIVOS para uso particular.

SEIS (6) MESES CONSECUTIVOS para uso comercial ou uso para arrendamento.

O produto é usado comercialmente quando é utilizado em conexão com qualquer trabalho ou emprego que gere renda, durante qualquer parte do período de garantia. O produto também é usado comercialmente quando, em qualquer época do período de garantia, for licenciado para uso comercial;

O reparo ou a substituição de peças ou a realização de serviços segundo esta garantia não estendem a sua validade além da data de validade original.

Note que a duração e qualquer outra modalidade de cobertura da garantia estão sujeitas à legislação aplicável nacional ou local do seu país.

5) CONDIÇÕES PARA A OBTENÇÃO DA COBERTURA DE GARANTIA

Esta cobertura de garantia é válida somente se todas as condições a seguir forem cumpridas:

- O ATV Can-Am 2012 deve ser adquirido como novo e sem uso pelo seu primeiro proprietário, de um Distribuidor/Concessionária de ATV Can-Am autorizado a distribuir os ATV Can-Am no país em que a venda for efetuada;
- O processo de revisão de entrega especificado pela BRP deve ser concluído e documentado;
- O produto deve ter passado por um registro adequado em um Distribuidor/Concessionária autorizado de ATV Can-Am;
- O ATV Can-Am 2012 deve ser comprado na EEA e nas áreas econômicas russas e Turquia;
- A manutenção de rotina descrita no Manual do Proprietário deve ser realizada periodicamente a fim de manter válida a cobertura. A BRP se reserva o direito de fazer a cobertura da garantia contingente após comprovação de manutenção adequada.

A BRP não honrará a presente garantia limitada para qualquer proprietário de uso particular ou uso comercial se as condições acima não forem atendidas. Essas limitações são necessárias para permitir que a BRP preserve a segurança de seus produtos, e também de seus consumidores e do público em geral.

6) COMO FAZER PARA OBTER A COBERTURA DE GARANTIA

O cliente deve cessar o uso do ATV no surgimento de uma anomalia. O cliente deve notificar um Distribuidor/Concessionária de serviços autorizado de ATV Can-Am dentro de dois (2) meses a partir do aparecimento de um defeito, bem como fornecer a ele acesso e oportunidade razoáveis de reparar o produto. O cliente também deve apresentar ao Distribuidor/Concessionária autorizado de ATV Can-Am, o comprovante de aquisição do produto e assinar a ordem de reparo/trabalho antes do seu início, para validar o reparo em garantia. Todas as peças trocadas nessa garantia limitada se tornam propriedade da BRP.

Note que o período de notificação está sujeito à legislação aplicável nacional ou local do seu país.

7) COMO A BRP FARÁ

As obrigações da BRP segundo esta garantia estão limitadas, a seu critério exclusivo, ao reparo das peças consideradas defeituosas pelo uso, manutenção e serviço normais, ou à substituição de tais peças por peças novas originais do ATV Can-Am sem cobrar por elas e pela mão de obra, em qualquer Distribuidor/Concessionária autorizado de ATV Can-Am, durante o período de cobertura da garantia e nas condições aqui descritas. A responsabilidade da BRP está limitada a fazer os reparos

ou substituições de peças necessários. Nenhuma reivindicação de violação da garantia deve ser causa para o cancelamento ou rescisão da venda do ATV Can-Am ao proprietário.

No caso em que seja necessário serviço fora da EEA e das áreas econômicas russas e Turquia, o proprietário arcará com a responsabilidade por qualquer encargo adicional devido às práticas e condições locais, tais como, mas não limitados a frete, seguro, impostos, taxas de licença, encargos de importação, e quaisquer e todos os outros encargos financeiros, incluindo aqueles arrecadados pelos governos, estados, territórios e suas agências respectivas.

A BRP reserva para si o direito de melhorar ou modificar os produtos periodicamente, sem assumir qualquer obrigação de modificar os produtos fabricados anteriormente.

8) TRANSFERÊNCIA

Se a propriedade de um produto for transferida durante o período de cobertura da garantia, esta garantia limitada também deverá ser transferida e será válida durante o período de cobertura restante, desde que a BRP, ou um Distribuidor/Concessionária autorizado de ATV Can-Am, receba uma prova de que o proprietário anterior concordou com a transferência de propriedade juntamente com os dados do novo proprietário.

9) ASSISTÊNCIA AO CONSUMIDOR

1. Em caso de uma controvérsia ou litígio em relação a esta garantia limitada, a BRP sugere que você tente resolver o problema com a concessionária de ATV Can-Am. Recomendamos que a questão seja tratada com o proprietário ou gerente de serviço do Distribuidor/Concessionária autorizado de ATV Can-Am. Você encontrará os endereços dos Distribuidores/Concessionárias de ATV Can-Am em nosso site www.brp.com.
2. Se for necessária uma assistência maior, deve ser contatado o departamento de serviços do Distribuidor de ATV Can-Am para poder resolver o problema.
3. Se o problema ainda não for resolvido, contate então a BRP nos endereços listados abaixo.

Em países da Europa, Oriente Médio, África, Rússia e da CIS, contate nosso escritório na Europa:

BRP EUROPE N.V.

Customer Assistance Center
Skaldenstraat 125
9042 Gent
Belgium
Tel.: +32-9-218-26-00

Em países escandinavos, contate nosso escritório na Finlândia:

BRP FINLAND OY

Service Department
Isoaavantie 7
FIN-96320 Rovaniemi
Finland
Tel.: +358 16 3208 111

**Nos demais países, contate seu Distribuidor/
Concessionária local de ATV Can-Am (visite nosso site
www.brp.com para obter informações de contato)
ou nosso escritório na América do Norte:**

BOMBARDIER RECREATIONAL PRODUCTS INC.

Customer Assistance Center
75 J.-A. Bombardier Street
Sherbrooke QC J1L 1W3
Tel.: 819 566-3366

* No território coberto por esta garantia limitada, os produtos são distribuídos e assistidos pela Bombardier Recreational Products Inc. ou suas afiliadas.
© 2010 Bombardier Recreational Products Inc. Todos os direitos reservados.
™ Marca comercial da Bombardier Recreational Products Inc. ou de suas afiliadas.

TERMOS E CONDIÇÕES ADICIONAIS PARA A FRANÇA SOMENTE

Os termos e condições a seguir aplicam-se somente a produtos vendidos na França.

O vendedor deve entregar mercadorias conformes com o contrato e ser responsável pelos defeitos existentes antes da entrega. O vendedor deve também ser responsável por defeitos resultantes da embalagem, das instruções de montagem ou da instalação, quando é sua responsabilidade pelo contrato ou se realizada sob sua responsabilidade. Para estar conforme com o contrato, a mercadoria deve:

1. Ser adequada ao uso normal para mercadorias semelhantes a esta e, se aplicável:
 - Corresponder à descrição fornecida pelo vendedor e possuir as qualidades apresentadas ao comprador através de amostra ou modelo;
 - Possuir as qualidades que um comprador possa esperar legitimamente considerando as declarações públicas do vendedor, do fabricante ou de seus representantes, inclusive em propagandas ou rótulos; ou
2. Possuir as características acordadas mutuamente entre as partes ou ser adequada ao uso específico desejado pelo comprador e trazido à atenção do vendedor e aceito por este.

A ação pela falta de conformidade prescreve dois anos após a entrega das mercadorias. O vendedor é responsável pela garantia por defeitos ocultos da mercadoria vendida se tais defeitos ocultos tornarem a mercadoria imprópria ao uso desejado, ou se prejudicarem o seu uso de tal forma que o comprador não teria adquirido a mercadoria ou teria pago um preço menor, caso soubesse. A ação por estes defeitos ocultos deve ser tomada pelo comprador dentro de 2 anos após a descoberta do defeito.

INFORMAÇÕES DE CLIENTES

INFORMAÇÕES SOBRE PRIVACIDADE

A BRP gostaria de informá-lo que os seus dados serão usados para fins relacionados com segurança e garantia. Além disso, a BRP e suas afiliadas podem usar sua lista de clientes para distribuir informações de marketing e promocionais sobre a BRP e seus produtos.

Para exercer seu direito de consultar ou corrigir seus dados ou o de ser removido da lista de endereços para marketing direto, contate a BRP.

Por E-mail: privacyofficer@brp.com

Por correio: BRP
Senior Legal Counsel-Privacy Officer
726 St-Joseph
Valcourt, QC
Canada,
J0E 2L0

MUDANÇA DE ENDEREÇO/PROPRIEDADE

Se o seu endereço mudou, ou se você for o novo proprietário do quadriciclo, não deixe de avisar à BRP:

- Enviar um dos cartões de mudança de endereço das páginas seguintes.
- **Somente na América do Norte:** ligar para 715 848-4957 (USA) ou 819 566-3366 (Canadá).
- Notificar uma concessionária autorizada Can-Am.

Em caso de mudança de propriedade, pedimos anexar uma prova que o proprietário anterior concordou com a transferência.

Comunicar a BRP, até mesmo depois do vencimento da garantia limitada, é muito importante pois isso permite que a BRP contate o proprietário do quadriciclo se necessário, por exemplo, para re Chamada de segurança. É responsabilidade do proprietário notificar a BRP.

UNIDADES FURTADAS: Se o seu ATV for roubado, você deve notificar a BRP ou uma concessionária autorizada Can-Am. Pedimos informar seu nome, endereço, número de telefone, o número de identificação do veículo e a data do furto.

Na América do Norte

BOMBARDIER RECREATIONAL PRODUCTS INC.

Warranty Department
75 J.-A. Bombardier Street
Sherbrooke QC J1L 1W3
Canada

Em países escandinavos

BRP FINLAND OY
Service Department
Isoaavantie 7
FIN-96320 Rovaniemi
Finland
Tel.: +358 16 3208 111

Em outros países do mundo

BRP EUROPEAN DISTRIBUTION
Warranty Department
Chemin de Messidor 5-7
1006 Lausanne
Switzerland

***Esta página está
propositadamente em branco***



MUDANÇA DE ENDEREÇO MUDANÇA DE TITULARIDADE

NÚMERO DE IDENTIFICAÇÃO DO VEÍCULO

--	--	--	--	--	--	--	--	--	--	--	--	--	--	--	--	--	--	--	--	--	--	--	--	--	--	--	--	--	--	--	--	--	--	--

Número do modelo

Número de Identificação do Veículo (V.I.N.)

ENDEREÇO ANTIGO OU PROPRIETÁRIO ANTERIOR: _____ NOME _____

____ N.º. _____ RUA _____ AP. _____

____ CIDADE _____ ESTADO _____ CEP _____

____ PAÍS _____ TELEFONE _____

NOVO ENDEREÇO OU NOVO PROPRIETÁRIO: _____ NOME _____

____ N.º. _____ RUA _____ AP. _____

____ CIDADE _____ ESTADO _____ CEP _____

____ PAÍS _____ TELEFONE _____

V00A2F

ENDEREÇO DE E-MAIL _____



MUDANÇA DE ENDEREÇO MUDANÇA DE TITULARIDADE

NÚMERO DE IDENTIFICAÇÃO DO VEÍCULO

--	--	--	--	--	--	--	--	--	--	--	--	--	--	--	--	--	--	--	--	--	--	--	--	--	--	--	--	--	--	--	--	--	--	--

Número do modelo

Número de Identificação do Veículo (V.I.N.)

ENDEREÇO ANTIGO OU PROPRIETÁRIO ANTERIOR: _____ NOME _____

____ N.º. _____ RUA _____ AP. _____

____ CIDADE _____ ESTADO _____ CEP _____

____ PAÍS _____ TELEFONE _____

NOVO ENDEREÇO OU NOVO PROPRIETÁRIO: _____ NOME _____

____ N.º. _____ RUA _____ AP. _____

____ CIDADE _____ ESTADO _____ CEP _____

____ PAÍS _____ TELEFONE _____

V00A2F

ENDEREÇO DE E-MAIL _____

Nº DO MODELO DO QUADRICICLO. _____

NÚMERO DE IDENTIFICAÇÃO DO VEÍCULO (V.I.N.) _____

NÚMERO DE IDENTIFICAÇÃO DO MOTOR (E.I.N.) _____

Proprietário: _____

NOME

Nº

RUA

AP.

CIDADE

ESTADO

CEP

Data da compra _____

ANO	MÊS	DIA
-----	-----	-----

Validade da garantia _____

ANO	MÊS	DIA
-----	-----	-----

A ser preenchido pela concessionária no momento da venda.

ÁREA PARA A MARCA DA CONCESSIONÁRIA

Verifique com sua concessionária para garantir que seu veículo tenha sido registrado na BRP.

Ao ler o Manual do Proprietário, lembre-se de:

 **ADVERTÊNCIA**

Indica um risco potencial que, se não for evitado, pode resultar em ferimentos sérios ou morte.

ADVERTÊNCIA

DIRIGIR ESTE VEÍCULO PODE SER PERIGOSO.

Se você não tomar as devidas precauções, pode ocorrer uma colisão ou capotamento de repente, mesmo durante as manobras de rotina, como em curvas e ao dirigir em ladeiras ou sobre obstáculos.

O não cumprimento destas instruções pode resultar em **FERIMENTOS GRAVES OU MORTE**:

- **ANTES DE DIRIGIR ESTE VEÍCULO, LEIA ESTE MANUAL DO PROPRIETÁRIO E TODAS AS ETIQUETAS DE SEGURANÇA NO PRODUTO.**
- **NUNCA DIRIJA ESTE VEÍCULO SEM TER RECEBIDO AS DEVIDAS INSTRUÇÕES.** Concluir um curso de treinamento com certificado.
- **NUNCA TRANSPORTE UM PASSAGEIRO.** Você aumenta o risco de perder o controle se transportar um passageiro.
- **NUNCA DIRIJA ESTE VEÍCULO EM SUPERFÍCIES ASFALTADAS.** Você aumenta o risco de perder o controle se dirigir este veículo no asfalto.
- **NUNCA DIRIJA ESTE VEÍCULO EM ESTRADAS PÚBLICAS.** Você pode colidir com outro veículo ao dirigir este veículo em uma estrada pública.
- **USE SEMPRE UM CAPACETE HOMOLOGADO,** proteção para os olhos e vestuário adequado.
- **NUNCA DIRIJA SOB O EFEITO DE ÁLCOOL OU DROGAS.** Diminuem o tempo de reação e prejudicam o discernimento.
- **NUNCA DIRIJA ESTE VEÍCULO EM ALTA VELOCIDADE.** Você aumenta o risco de perder o controle se dirigir este veículo em velocidade muito alta para o terreno, para as condições de visibilidade ou para sua experiência.
- **NUNCA TENHA EMPINAR O VEÍCULO, SALTAR OU EXECUTAR MANOBRAS PERIGOSAS.**

MANUAL DO PROPRIETÁRIO

Série DS 450

2012

219 702 221